

สัญญาจ้างก่อสร้าง

สัญญาเลขที่ ๓๖/๒๕๖๓

สัญญาฉบับนี้ทำขึ้น ณ องค์การบริหารส่วนจังหวัดสระบุรี ตำบล/แขวง ปากเพรียว อำเภอ/เขต เมืองสระบุรี จังหวัด สระบุรี เมื่อวันที่ ๒๘ พฤศจิกายน ๒๕๖๒ ระหว่าง องค์การบริหารส่วนจังหวัดสระบุรี โดย นายเรืองศักดิ์ วรหาญ ซึ่งต่อไป ในสัญญานี้เรียกว่า "ผู้ว่าจ้าง" ฝ่ายหนึ่ง กับ ห้างหุ้นส่วนจำกัดซันดาต้า ซึ่งจดทะเบียนเป็นนิติบุคคลณ สำนักงานทะเบียนหุ้นส่วนบริษัท จังหวัดสระบุรี กรมพัฒนาธุรกิจการค้า กระทรวงพาณิชย์ มีสำนักงานใหญ่อยู่ เลขที่ ๓๘/๑๙ หมู่ ๑๐ ตำบล/แขวง ธารเกษม อำเภอ/เขต พระพุทธบาท จังหวัด สระบุรี โดยนายวิรุฬห์ เขาล้ำทอง ผู้มีอำนาจลงนามผูกพันนิติบุคคลปรากฏตามหนังสือรับรองของ สำนักงานทะเบียนหุ้นส่วนบริษัท จังหวัดสระบุรี กรมพัฒนาธุรกิจการค้า กระทรวงพาณิชย์ ที่ สป. ๐๐๓๗๐๕ ลงวันที่ ๒๒ ตุลาคม ๒๕๖๒ และหนังสือมอบอำนาจลงวันที่ ๒๘ พฤศจิกายน ๒๕๖๒ แนบท้ายสัญญานี้ ซึ่งต่อไปในสัญญานี้ เรียกว่า "ผู้รับจ้าง" อีกฝ่ายหนึ่ง

คู่สัญญาได้ตกลงกันมีข้อความดังต่อไปนี้

ข้อ ๑. ข้อตกลงว่าจ้าง

ผู้ว่าจ้างตกลงจ้างและผู้รับจ้างตกลงรับจ้างทำงาน ปรับปรุงถนนคอนกรีตเสริมเหล็ก สายคันคลอง บริเวณหมู่ที่ ๖-๒ ต.หรเทพ อ.บ้านหมอ เชื่อมต่อเขต ต.ดอนทอง อ.หนองโดน จ.สระบุรี ด้วยวิธีประกวดราคาอิเล็กทรอนิกส์ (e-bidding) ณ บริเวณสายคันคลอง บริเวณหมู่ที่ ๖-๒ ต.หรเทพ อ.บ้านหมอ เชื่อมต่อเขต ต.ดอนทอง อ.หนองโดน จ.สระบุรี (ตามแบบ อบจ.สระบุรี) ตำบล/แขวง หรเทพ อำเภอ/เขต บ้านหมอ จังหวัด สระบุรี ตามข้อกำหนดและเงื่อนไขแห่งสัญญานี้ รวมทั้งเอกสารแนบท้ายสัญญา

ผู้รับจ้างตกลงที่จะจัดหาแรงงานและวัสดุ เครื่องมือเครื่องใช้ ตลอดจนอุปกรณ์ต่างๆ ชนิดดีเพื่อใช้ในการจ้างตามสัญญานี้

ข้อ ๒. เอกสารอันเป็นส่วนหนึ่งของสัญญา

เอกสารแนบท้ายสัญญาดังต่อไปนี้ให้ถือเป็นส่วนหนึ่งของสัญญานี้

๒.๑ ผนวก ๑ แบบรูป จำนวน ๑๙ (สิบเก้า) หน้า

๒.๒ ผนวก ๒ ใบเสนอราคา จำนวน ๓ (สาม) หน้า

๒.๓ ผนวก ๓ ใบแจ้งปริมาณงานและราคา จำนวน ๓ (สาม) หน้า

๒.๔ ผนวก ๔ เงื่อนไขและหลักเกณฑ์ ประเภทงานก่อสร้าง สูตรและวิธีการคิดคำนวณที่ใช้กับสัญญา

สำเนาถูกต้อง

(นางกมลชนก ตรีทอง)

เจ้าพนักงานพัสดุชำนาญงาน

(ลงชื่อ).....ผู้ว่าจ้าง

(นายเรืองศักดิ์ วรหาญ)

ปลัดองค์การบริหารส่วนจังหวัด ปฏิบัติหน้าที่

นายกองค์การบริหารส่วนจังหวัดสระบุรี

(ลงชื่อ).....ผู้รับจ้าง

(นายวิรุฬห์ เขาล้ำทอง)

ผู้รับมอบอำนาจ



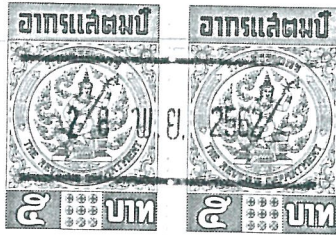

หนังสือค้ำประกัน

(หลักประกันสัญญาจ้าง)

เลขที่ 100029082248

วันที่ 28 เดือน พฤศจิกายน พ.ศ. 2562

ข้าพเจ้า บริษัท ธนาคารกสิกรไทย จำกัด (มหาชน) สาขานนทบุรี สระบุรี สำนักงานตั้งอยู่เลขที่ 5/3 ถนนสุทธบรรทัด ตำบลปากเปรี้ยว อำเภอเมืองสระบุรี จังหวัดสระบุรี โดย นางสาวภัทราพร แซ่กิ่ง และ นางสาวภิกฤติ ฤทธิณรงค์ ผู้มีอำนาจลงนามผูกพันธนาคาร ขอทำหนังสือค้ำประกันฉบับนี้ไว้ต่อ องค์การบริหารส่วนจังหวัดสระบุรี ซึ่งต่อไปนี้เรียกว่า "ผู้ว่าจ้าง" ดังมีข้อความต่อไปนี้

1. ตามที่ ห้างหุ้นส่วนจำกัด ชันดาต้า ซึ่งต่อไปนี้เรียกว่า "ผู้รับจ้าง" ได้ทำสัญญาจ้าง ปรับปรุงถนนคอนกรีตเสริมเหล็ก สายคันคลอง บริเวณหมู่ที่ 6-2 ต.หระเทพ อ.บ้านหมอ เข้มต่อเขต ต.ดอนทอง อ.หนองโดน จ.สระบุรี กับผู้ว่าจ้าง ตามสัญญาเลขที่ ๓๖/๒๕๖๒ ลงวันที่ ๒๘ พฤศจิกายน ๒๕๖๒ ซึ่งผู้รับจ้างต้องวางหลักประกันการปฏิบัติตามสัญญาต่อผู้ว่าจ้าง เป็นจำนวนเงิน 382,500.00 บาท (สามแสนแปดหมื่นสองพันห้าร้อยบาทถ้วน) ซึ่งเท่ากับร้อยละ ห้า (5%) ของมูลค่าทั้งหมดของสัญญา

ข้าพเจ้ายินยอมผูกพันตนโดยไม่มีเงื่อนไขที่จะค้ำประกันในการชำระเงินให้ตามสิทธิเรียกร้องของผู้ว่าจ้าง จำนวนไม่เกิน 382,500.00 บาท (สามแสนแปดหมื่นสองพันห้าร้อยบาทถ้วน) ในฐานะเป็นลูกหนี้ร่วม ในกรณีที่มีผู้รับจ้างก่อให้เกิดความเสียหายใดๆ หรือต้องชำระค่าปรับ หรือค่าใช้จ่ายใดๆ หรือผู้รับจ้างมิได้ปฏิบัติตามภาระหน้าที่ใดๆ ที่กำหนด ในสัญญาดังกล่าวข้างต้น ทั้งนี้ โดยผู้ว่าจ้างไม่จำเป็นต้องเรียกร้องให้ผู้รับจ้างชำระหนี้ดังกล่าวก่อน

2. หนังสือค้ำประกันนี้มีผลใช้บังคับตั้งแต่วันที่ทำสัญญาดังกล่าวข้างต้นจนถึงวันที่ 28 เดือน มีนาคม พ.ศ. 2565 และข้าพเจ้าจะไม่เพิกถอนการค้ำประกันภายในระยะเวลาที่กำหนดไว้

3. หากผู้ว่าจ้างได้ขยายระยะเวลาให้แก่ผู้รับจ้าง ให้ถือว่าข้าพเจ้ายินยอมในกรณีนั้นๆ ด้วย โดยให้ขยายระยะเวลาการค้ำประกันนี้ ออกไปตลอดระยะเวลาที่ผู้ว่าจ้างได้ขยายระยะเวลาให้แก่ผู้รับจ้างดังกล่าวข้างต้น

ข้าพเจ้าได้ลงนามและประทับตราไว้ต่อหน้าพยานเป็นสำคัญ



ลงลายมือชื่อ

(นางสาวภัทราพร แซ่กิ่ง)

บมจ.ธนาคารกสิกรไทย
สำนักงานลูกค้า

(นางกมลชนก ทริทอง)
เจ้าพนักงานพัสดุชำนาญงาน

พยาน ลงลายมือชื่อ

(นางสาวพรรณนิภา พิมพ์ศิริ)

(นางสาวภิกฤติ ฤทธิณรงค์)

ผู้ค้ำประกัน

(นางสาวณิชภัทร สุวรรณดี)

พยาน

การขอคืนหนังสือค้ำประกัน ทาง EMAIL ได้ที่ : LG_SERVICE@KASIKORNBANK.COM

เงื่อนไขหนังสือค้ำประกันฉบับนี้หมดอายุบังคับ หรือหมดภาระผูกพันแล้ว โปรดส่งคืนธนาคาร

กรณีประสงค์ขอให้ธนาคารจ่ายเงินแทนตามภาระหนังสือค้ำประกันฉบับนี้ ขอให้จัดส่งผ่านช่องทาง (1) สาขาที่ออกหนังสือค้ำประกัน โดยการส่งมอบให้แก่เจ้าหน้าที่สาขา (by Hand) หรือ (2) ส่งไปรษณีย์และลงทะเบียนตอบรับไปยัง งานหนังสือค้ำประกัน สำนักงานใหญ่ อาคารแจ้งวัฒนะ ชั้น 5 เลขที่ 47/7 หมู่ 3 ตำบลบ้านใหม่ อำเภอปากเกร็ด จังหวัดนนทบุรี 11120

แบบรับราคาได้ (ค่าk) จำนวน ๙ (เก้า) หน้า

ความใดในเอกสารแนบท้ายสัญญาที่ขัดหรือแย้งกับข้อความในสัญญานี้ ให้ใช้ข้อความในสัญญานี้ บังคับ และในกรณีที่เอกสารแนบท้ายสัญญาขัดแย้งกันเอง ผู้รับจ้างจะต้องปฏิบัติตามคำวินิจฉัยของผู้ว่าจ้าง คำวินิจฉัยของผู้ว่าจ้างให้ถือเป็นที่สุด และผู้รับจ้างไม่มีสิทธิเรียกร้องค่าจ้าง ค่าเสียหายหรือค่าใช้จ่ายใดๆ เพิ่มเติมจากผู้ว่าจ้างทั้งสิ้น

ข้อ ๓. หลักประกันการปฏิบัติตามสัญญา

ในขณะที่ทำสัญญานี้ผู้รับจ้างได้นำหลักประกันเป็น หนังสือค้ำประกัน บริษัท ธนาคารกสิกรไทย จำกัด (มหาชน) เลขที่ ๑๐๐๐๒๙๐๘๒๒๔๘ ลงวันที่ ๒๘ พฤศจิกายน ๒๕๖๒ เป็นจำนวนเงิน ๓๘๒,๕๐๐.- บาท (สามแสนแปดหมื่นสองพันห้าร้อยบาทถ้วน) ซึ่งเท่ากับร้อยละ ๕ (ห้า) ของราคาค่าจ้างตามสัญญา มามอบให้แก่ผู้ว่าจ้างเพื่อเป็นหลักประกันการปฏิบัติตามสัญญานี้

กรณีผู้รับจ้างใช้หนังสือค้ำประกันมาเป็นหลักประกันการปฏิบัติตามสัญญา หนังสือค้ำประกันดังกล่าว จะต้องออกโดยธนาคารที่ประกอบกิจการในประเทศไทย หรือโดยบริษัทเงินทุนหรือบริษัทเงินทุนหลักทรัพย์ที่ได้รับอนุญาตให้ประกอบกิจการเงินทุนเพื่อการพาณิชย์และประกอบธุรกิจ ค้ำประกันตามประกาศของธนาคารแห่งประเทศไทย ตามรายชื่อบริษัทเงินทุนที่ธนาคารแห่งประเทศไทยแจ้งเวียนให้ทราบตามแบบที่คณะกรรมการนโยบายการจัดซื้อจัดจ้างและการบริหารพัสดุภาครัฐกำหนดหรืออาจเป็นหนังสือค้ำประกันอิเล็กทรอนิกส์ตามวิธีการที่กรมบัญชีกลางกำหนดก็ได้ และจะต้องมีอายุการค้ำประกันตลอดไปจนกว่าผู้รับจ้างพ้นข้อผูกพันตามสัญญานี้

หลักประกันที่ผู้รับจ้างนำมามอบให้ตามวรรคหนึ่ง จะต้องมียุครอบคลุมความรับผิดชอบทั้งปวงของผู้รับจ้างตลอดอายุสัญญา ถ้าหลักประกันที่ผู้รับจ้างนำมามอบให้ดังกล่าวลดลงหรือเสื่อมค่าลง หรือมีอายุไม่ครอบคลุมถึงความรับผิดชอบของผู้รับจ้างตลอดอายุสัญญา ไม่ว่าจะด้วยเหตุใดๆ ก็ตาม รวมถึงกรณี ผู้รับจ้างส่งมอบงานล่าช้าเป็นเหตุให้ระยะเวลาแล้วเสร็จหรือวันครบกำหนดความรับผิดชอบในความชำรุดบกพร่องตามสัญญาเปลี่ยนแปลงไป ไม่ว่าจะเกิดขึ้นคราวใด ผู้รับจ้างต้องทำหลักประกันใหม่หรือหลักประกันเพิ่มเติมให้มีจำนวนครบถ้วนตามวรรคหนึ่งนำมามอบให้แก่ผู้ว่าจ้างภายใน ๑๕ (สิบห้า) วัน นับถัดจากวันที่ได้รับแจ้งเป็นหนังสือจากผู้ว่าจ้าง

หลักประกันที่ผู้รับจ้างนำมามอบไว้ตามข้อนี้ ผู้ว่าจ้างจะคืนให้แก่ผู้รับจ้าง โดยไม่มีดอกเบี้ย เมื่อผู้รับจ้างพ้นจากข้อผูกพัน และความรับผิดชอบทั้งปวงตามสัญญานี้แล้ว

สำเนาถูกต้อง

(นางกมลชนก ศรีทอง)

เจ้าพนักงานพัสดุชำนาญงาน

ข้อ ๔ (ข) ค่าจ้างและการจ่ายเงิน

ผู้ว่าจ้าง ตกลงจ่าย และผู้รับจ้างตกลงรับเงินค่าจ้างจำนวนเงิน ๗,๖๕๐,๐๐๐.๐๐ บาท (เจ็ดล้านหกแสนห้าหมื่นบาทถ้วน) ซึ่งได้รวมภาษีมูลค่าเพิ่ม จำนวน ๕๐๐,๔๖๗.๒๙ บาท (ห้าแสนสี่ร้อยหกสิบเจ็ดบาทยี่สิบเก้าสตางค์) ตลอดจน ภาษีอากรอื่น ๆ และค่าใช้จ่ายทั้งปวงด้วยแล้ว โดยถือราคาเหมารวม เป็นเกณฑ์ และกำหนดการจ่ายเงิน เป็นงวด ๆ ดังนี้

(ลงชื่อ).....ผู้ว่าจ้าง

(นายเรืองศักดิ์ วรรณ)

ปลัดองค์การบริหารส่วนจังหวัด ปฏิบัติหน้าที่

(ลงชื่อ).....ผู้รับจ้าง

(นายวิรุฬห์ เขากล้าทอง)

ผู้รับมอบอำนาจ



งวดที่ ๑ เป็นจำนวนเงิน ๑,๕๓๐,๐๐๐.๐๐ บาท (หนึ่งล้านห้าแสนสามหมื่นบาทถ้วน) คิดเป็นร้อยละ ๒๐ ของค่าจ้าง เมื่อผู้รับจ้างได้ปฏิบัติงาน ปรับปรุงถนนคอนกรีตเสริมเหล็ก สายคันคลอง บริเวณหมู่ที่ ๖-๒ ต.หระเทพ อ.บ้านหมอ เข้มต่อเขต ต.ดอนทอง อ.หนองโดน จ.สระบุรี (ตามแบบ อบจ.สระบุรี) เมื่อได้ดำเนินการส่งมอบงานงวดที่ ๑ ให้แล้วเสร็จ ภายใน ๒๘ ธันวาคม ๒๕๖๒ โดยมีรายละเอียด ดังนี้

- งานรื้อถอน คสล.เดิม พร้อมขนทิ้ง แล้วเสร็จ
- งานเกลี่ยปรับเกลี่ยแต่งและบดอัดคันทางเดิม แล้วเสร็จ
- งานชั้นรองพื้นทาง (ลูกรัง) ปรับเกลี่ยแต่งบดอัดแน่น พร้อมทดสอบแล้วเสร็จ (กำหนดเวลาแล้วเสร็จ ๓๐ วัน)

งวดที่ ๒ (งวดสุดท้าย) เป็นจำนวนเงิน ๖,๑๒๐,๐๐๐.๐๐ บาท (หกล้านหนึ่งแสนสองหมื่นบาทถ้วน) คิดเป็นร้อยละ ๘๐ ของค่าจ้าง เมื่อผู้รับจ้างได้ปฏิบัติงานทั้งหมด ให้แล้วเสร็จเรียบร้อย ตามสัญญา รวมทั้ง ทำสถานที่ก่อสร้าง ให้สะอาดเรียบร้อย ตามที่กำหนดไว้ในข้อ ๒๐ โดยมีรายละเอียด ดังนี้

- ลงทรายรองพื้น พร้อมเกลี่ยแต่ง แล้วเสร็จ
- ตั้งแบบ , วางเหล็กตะแกรงวายเมทและเทคอนกรีตพื้นทาง แล้วเสร็จ
- หยอดยางรอยต่อคอนกรีต , ลงลูกรังไหล่ทางพร้อมเกลี่ยแต่ง แล้วเสร็จ
- งานติดตั้งเครื่องหมายจราจร แล้วเสร็จ
- งานอื่น ๆ ที่ระบุในสัญญาจ้างแล้วเสร็จทั้งหมดตลอดจนทำความสะอาดบริเวณที่ก่อสร้างให้

เรียบร้อย และคณะกรรมการตรวจรับพัสดุได้ตรวจรับไว้เป็นที่เรียบร้อยแล้ว

(กำหนดเวลาแล้วเสร็จ ๖๐ วัน)

สำเนาถูกต้อง

(นางกมลชนก ตรีทอง)

เจ้าพนักงานพัสดุชำนาญงาน

ข้อ ๕. เงินค่าจ้างล่วงหน้า

ผู้ว่าจ้างตกลงจ่ายเงินค่าจ้างล่วงหน้าให้แก่ผู้รับจ้างเป็นจำนวนเงิน - บาท ซึ่งเท่ากับร้อยละ - ของราคา ค่าจ้าง ตามสัญญาที่ระบุไว้ในข้อ ๔

เงินค่าจ้างล่วงหน้านั้นจะจ่ายให้ภายหลังจากที่ผู้รับจ้างได้วางหลักประกันการรับเงินค่าจ้างล่วงหน้าเป็น.....-.....เต็มตามจำนวนเงินค่าจ้างล่วงหน้านั้นให้แก่ผู้ว่าจ้าง ผู้รับจ้างจะต้องออกใบเสร็จรับเงินค่าจ้างล่วงหน้า ตามแบบที่ผู้ว่าจ้างกำหนดให้ และผู้รับจ้างตกลงที่จะกระทำตามเงื่อนไขอันเกี่ยวกับการใช้จ่ายและการใช้คืนเงินค่าจ้างล่วงหน้านั้น ดังต่อไปนี้

๕.๑ ผู้รับจ้างจะใช้เงินค่าจ้างล่วงหน้านั้นเพื่อเป็นค่าใช้จ่ายในการปฏิบัติงานตามสัญญาเท่านั้นหากผู้รับจ้างใช้จ่ายเงินค่าจ้างล่วงหน้า หรือส่วนใดส่วนหนึ่งของเงินค่าจ้างล่วงหน้านั้นในทางอื่นผู้ว่าจ้างอาจจะเรียกเงินค่าจ้างล่วงหน้านั้นคืนจากผู้รับจ้างหรือบังคับเอาจากหลักประกันการรับเงินค่าจ้างล่วงหน้าได้ทันที

๕.๒ เมื่อผู้ว่าจ้างเรียกร้อง ผู้รับจ้างต้องแสดงหลักฐานการใช้จ่ายเงินค่าจ้างล่วงหน้าเพื่อพิสูจน์ว่าได้

(ลงชื่อ).....ผู้ว่าจ้าง

(นายเรืองศักดิ์ วรหาญ)

ปลัดองค์การบริหารส่วนจังหวัด ปฏิบัติหน้าที่

นายกองค์การบริหารส่วนจังหวัดสระบุรี

(ลงชื่อ).....ผู้รับจ้าง

(นายวิรุฬห์ เขาล้ำทอง)

ผู้รับมอบอำนาจ



เป็นไปตามข้อ ๕.๑ ภายในกำหนด ๑๕ (สิบห้า) วัน นับถัดจากวันได้รับแจ้งเป็นหนังสือจากผู้ว่าจ้างหากผู้รับจ้างไม่อาจแสดงหลักฐานดังกล่าวภายในกำหนด ๑๕ (สิบห้า) วัน ผู้ว่าจ้างอาจเรียกเงินค่าจ้างล่วงหน้าคืนจากผู้รับจ้าง หรือบังคับเอาจากหลักประกันการรับเงินค่าจ้างล่วงหน้าได้ทันที

๕.๓ (ข) (สำหรับสัญญาที่เป็นราคาเหมารวม)

ในการจ่ายเงินค่าจ้างให้แก่ผู้รับจ้างตามข้อ ๔ ผู้ว่าจ้างจะหักเงินค่าจ้างในแต่ละงวดเพื่อชดเชยคืนเงินค่าจ้างล่วงหน้าไว้จำนวนร้อยละ - ของจำนวนเงินค่าจ้างในแต่ละงวดจนกว่าจำนวนเงินไว้จะครบตามจำนวนเงินที่หักค่าจ้างล่วงหน้าจากผู้รับจ้างได้รับไปแล้ว ยกเว้นค่าจ้างงวดสุดท้ายจะหักไว้เป็นจำนวนเท่ากับจำนวนเงินค่าจ้างล่วงหน้าที่เหลือทั้งหมด

๕.๔ เงินจำนวนใด ๆ ก็ตามที่ผู้รับจ้างจะต้องจ่ายให้แก่ผู้ว่าจ้างเพื่อชำระหนี้หรือเพื่อชดเชยความรับผิดชอบต่างๆ ตามสัญญา ผู้ว่าจ้างจะหักเอาจากเงินค่าจ้างงวดที่จะจ่ายให้แก่ผู้รับจ้างก่อนที่จะหักชดเชยคืนเงินค่าจ้างล่วงหน้า

๕.๕ ในกรณีที่มีการบอกเลิกสัญญา หากเงินค่าจ้างล่วงหน้าที่เหลือเกินกว่าจำนวนเงินที่ผู้รับจ้างจะได้รับหลังจากหักชดเชยในกรณีอื่นแล้ว ผู้รับจ้างจะต้องจ่ายคืนเงินจำนวนที่เหลือนั้นให้แก่ผู้ว่าจ้าง ภายใน ๗ (เจ็ด) วัน นับถัดจากวันได้รับแจ้งเป็นหนังสือจากผู้ว่าจ้าง

๕.๖ (ข) (สำหรับสัญญาที่เป็นราคาเหมารวม)

ผู้ว่าจ้างจะคืนหลักประกันการรับเงินค่าจ้างล่วงหน้าให้แก่ผู้รับจ้างต่อเมื่อผู้ว่าจ้างได้หักเงินค่าจ้างไว้ครบจำนวนเงินค่าจ้างล่วงหน้าตามข้อ ๕.๓ (ข)

ข้อ ๖. การหักเงินประกันผลงาน

ในการจ่ายเงินค่าจ้างให้แก่ผู้รับจ้างแต่ละงวด ผู้ว่าจ้างจะหักเงินจำนวนร้อยละ - ของเงินที่ต้องจ่ายในงวดนั้นเพื่อเป็นประกันผลงาน ในกรณีที่เงินประกันผลงานถูกหักไว้แล้วเป็นจำนวนเงินไม่ต่ำกว่า - บาท ผู้รับจ้างมีสิทธิที่จะขอเงินประกันผลงานคืน โดยนำหนังสือคำประกันของธนาคารหรือหนังสือคำประกันอิเล็กทรอนิกส์ซึ่งออกโดยธนาคารภายในประเทศ มามอบให้ผู้ว่าจ้างเพื่อเป็นหลักประกันแทนก็ได้

สำเนาถูกต้อง

ผู้ว่าจ้างจะคืนเงินประกันผลงาน และ/หรือหนังสือคำประกันของธนาคารดังกล่าวตามวรรคหนึ่งโดยไม่มีดอกเบี้ยให้แก่ผู้รับจ้างพร้อมกับการจ่ายเงินค่าจ้างงวดสุดท้าย

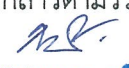
(นางกมลชนก ศรีทอง)
เจ้าพนักงานพัสดุชำนาญงาน

ข้อ ๗ (ข) กำหนดเวลาแล้วเสร็จและสิทธิของผู้ว่าจ้างในการบอกเลิกสัญญา

ผู้รับจ้างต้องเริ่มทำงานที่รับจ้างภายในวันที่ ๒๙ พฤศจิกายน ๒๕๖๒ และจะต้องทำงานให้แล้วเสร็จบริบูรณ์ภายในวันที่ ๒๖ กุมภาพันธ์ ๒๕๖๓ ถ้าผู้รับจ้างมิได้ลงมือทำงานภายในกำหนดเวลา หรือไม่สามารทำงานให้แล้วเสร็จตามกำหนดเวลา หรือมีเหตุให้เชื่อได้ว่าผู้รับจ้างไม่สามารถทำงานให้แล้วเสร็จภายในกำหนดเวลา หรือจะแล้วเสร็จล่าช้าเกินกว่ากำหนดเวลา หรือผู้รับจ้างทำผิดสัญญาข้อใดข้อหนึ่ง หรือตกเป็นผู้ถูกพิทักษ์ทรัพย์เด็ดขาด หรือตกเป็นผู้ล้มละลาย หรือเพิกเฉยไม่ปฏิบัติตามคำสั่งของคณะกรรมการตรวจรับพัสดุหรือผู้ควบคุมงานหรือบริษัทที่ปรึกษาซึ่งได้รับมอบอำนาจจากผู้ว่าจ้าง ผู้ว่าจ้างมีสิทธิที่จะบอกเลิกสัญญานี้ได้ และมีสิทธิจ้างผู้รับจ้างรายใหม่เข้าทำงานของผู้รับจ้างให้ลุล่วงไปด้วย การใช้สิทธิบอกเลิก

(ลงชื่อ)..........ผู้ว่าจ้าง

(นายเรืองศักดิ์ วรรณ)

ปลัดองค์การบริหารส่วนจังหวัด ปฏิบัติหน้าที่

(ลงชื่อ)..........ผู้รับจ้าง

(นายวิรุฬห์ เขาล้ำทอง)

ผู้รับมอบอำนาจ

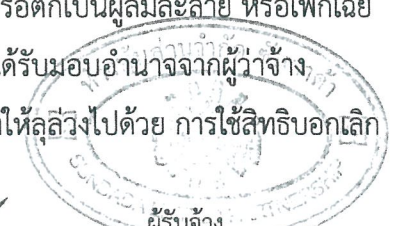

สัญญาฉบับนี้ไม่กระทบสิทธิของผู้ว่าจ้างที่จะเรียกร้องค่าเสียหายจากผู้รับจ้าง

การที่ผู้ว่าจ้างไม่ใช่สิทธิเลิกสัญญาดังกล่าวข้างต้นไม่เป็นเหตุให้ผู้รับจ้างพ้นจากความรับผิดชอบตามสัญญา

ข้อ ๘ ความรับผิดชอบในความชำรุดบกพร่องของงานจ้าง

เมื่องานแล้วเสร็จบริบูรณ์ และผู้ว่าจ้างได้รับมอบงานจากผู้รับจ้างหรือจากผู้รับจ้างรายใหม่ ในกรณีที่มีการบอกเลิกสัญญาดังกล่าว หากมีเหตุชำรุดบกพร่องหรือเสียหายเกิดขึ้นจากการจ้างนี้ ภายในกำหนด ๒ (สอง) ปี นับถัดจากวันที่ได้รับมอบงานดังกล่าว ซึ่งความชำรุดบกพร่องหรือเสียหายนั้นเกิดจากความบกพร่องของผู้รับจ้างอันเกิดจากการใช้วัสดุที่ไม่ถูกต้องหรือทำไว้ไม่เรียบร้อย หรือทำไม่ถูกต้องตามมาตรฐานแห่งหลักวิชา ผู้รับจ้างจะต้องรีบทำการแก้ไข ให้เป็นที่เรียบร้อยโดยไม่ชักช้า โดยผู้ว่าจ้างไม่ต้องออกเงินใดๆ ในการนี้ทั้งสิ้น หากผู้รับจ้างไม่กระทำการดังกล่าวภายในกำหนด ๗ (เจ็ด) วัน นับถัดจากวันที่ได้รับแจ้งเป็นหนังสือจากผู้ว่าจ้างหรือไม่ทำการแก้ไขให้ถูกต้องเรียบร้อยภายในเวลาที่ผู้ว่าจ้างกำหนด ให้ผู้ว่าจ้างมีสิทธิที่จะทำการนั้นเองหรือจ้างผู้อื่นให้ทำงานนั้น โดยผู้รับจ้างต้องเป็นผู้ออกค่าใช้จ่ายเองทั้งสิ้น

ในกรณีเร่งด่วนจำเป็นต้องรีบแก้ไขเหตุชำรุดบกพร่องหรือเสียหายโดยเร็ว และไม่อาจรอให้ผู้รับจ้างแก้ไข ในระยะเวลาที่กำหนดไว้ตามวรรคหนึ่งได้ ผู้ว่าจ้างมีสิทธิเข้าจัดการแก้ไขเหตุชำรุดบกพร่องหรือเสียหายนั้นเอง หรือจ้างผู้อื่นให้ซ่อมแซมความชำรุดบกพร่องหรือเสียหาย โดยผู้รับจ้าง ต้องรับผิดชอบชำระค่าใช้จ่ายทั้งหมด

การที่ผู้ว่าจ้างทำการนั้นเอง หรือจ้างผู้อื่นให้ทำงานนั้นแทนผู้รับจ้าง ไม่ทำให้ผู้รับจ้าง หลุดพ้นจากความรับผิดชอบตามสัญญา หากผู้รับจ้างไม่ชดใช้ค่าใช้จ่ายหรือค่าเสียหายตามที่ผู้ว่าจ้างเรียกร้องผู้ว่าจ้างมีสิทธิบังคับจากหลักประกันการปฏิบัติตามสัญญาได้

ข้อ ๙ การจ้างช่วง

ผู้รับจ้างจะต้องไม่เอางานทั้งหมดหรือแต่บางส่วนแห่งสัญญานี้ไปจ้างช่วงอีกทอดหนึ่ง เว้นแต่การจ้างช่วงงานแต่บางส่วนที่ได้รับอนุญาตเป็นหนังสือจากผู้ว่าจ้างแล้ว การที่ผู้ว่าจ้างได้อนุญาตให้จ้างช่วงงานแต่บางส่วนดังกล่าวนี้ ไม่เป็นเหตุให้ผู้รับจ้างหลุดพ้นจากความรับผิดชอบหรือพันธะหน้าที่ตามสัญญานี้ และผู้รับจ้างจะยังคงต้องรับผิดชอบในความผิดและความประมาทเลินเล่อของผู้รับจ้างช่วง หรือของตัวแทนหรือลูกจ้างของผู้รับจ้างช่วงนั้นทุกประการ

กรณีผู้รับจ้างไปจ้างช่วงงานแต่บางส่วนโดยฝ่าฝืนความในวรรคหนึ่ง ผู้รับจ้างต้องชำระค่าปรับให้แก่ผู้ว่าจ้างเป็นจำนวนเงินในอัตราร้อยละ ๑๐ (สิบ) ของวงเงินของงานที่จ้างช่วงตามสัญญา ทั้งนี้ ไม่ตัดสิทธิผู้ว่าจ้างในการบอกเลิกสัญญา

ข้อ ๑๐ การควบคุมงานของผู้รับจ้าง

ผู้รับจ้างจะต้องควบคุมงานที่รับจ้างอย่างเอาใจใส่ ด้วยประสิทธิภาพและความชำนาญ และในระหว่างทำงานที่รับจ้างจะต้องจัดให้มีผู้แทนซึ่งทำงานเต็มเวลาเป็นผู้รับผิดชอบควบคุมงานของ ผู้รับจ้าง ผู้แทนดังกล่าวจะต้องได้รับมอบ

(ลงชื่อ).....ผู้ว่าจ้าง

(นายเรืองศักดิ์ วรหาญ)

ปลัดองค์การบริหารส่วนจังหวัด ปฏิบัติหน้าที่

นายเรืองศักดิ์ วรหาญ

(ลงชื่อ).....ผู้รับจ้าง

(นายวิรุฬห์ เขาล้ำทอง)

ผู้รับมอบอำนาจ

(นางกมลชนก ตริทอง)

เจ้าพนักงานพัสดุชำนาญงาน

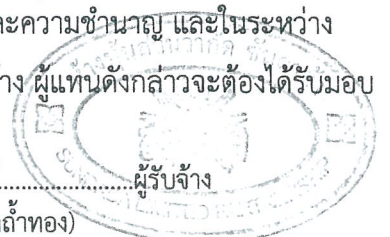

อำนาจจากผู้รับจ้าง คำสั่งหรือคำแนะนำต่างๆ ที่ผู้ว่าจ้าง คณะกรรมการตรวจรับพัสดุ ผู้ควบคุมงาน หรือบริษัทที่ปรึกษาที่ผู้ว่าจ้างแต่งตั้ง ได้แจ้งแก่ผู้แทนเช่นว่านั้น ให้ถือว่าเป็นคำสั่งหรือคำแนะนำที่ได้แจ้งแก่ผู้รับจ้าง การแต่งตั้งผู้แทนตามข้อนี้จะต้องทำเป็นหนังสือและต้องได้รับความเห็นชอบเป็นหนังสือ จากผู้ว่าจ้าง การเปลี่ยนตัวหรือแต่งตั้งผู้แทนใหม่จะทำได้หากไม่ได้รับความเห็นชอบ เป็นหนังสือจากผู้ว่าจ้างก่อน

ผู้ว่าจ้างมีสิทธิที่จะขอให้เปลี่ยนตัวผู้แทนตามวรรคหนึ่ง โดยแจ้งเป็นหนังสือไปยังผู้รับจ้าง และผู้รับจ้างจะต้องทำการเปลี่ยนตัวผู้แทนนั้นโดยพลัน โดยไม่คิดค่าจ้างหรือราคาเพิ่มหรืออ้างเป็นเหตุเพื่อขยายอายุสัญญาอันเนื่องมาจากเหตุนี้

ข้อ ๑๑ ความรับผิดชอบของผู้รับจ้าง

ผู้รับจ้างจะต้องรับผิดชอบต่ออุบัติเหตุ ความเสียหาย หรือภัยอันตรายใดๆ อันเกิดจาก การปฏิบัติงานของผู้รับจ้าง และจะต้องรับผิดชอบต่อความเสียหายจากการกระทำของลูกจ้างหรือตัวแทน ของผู้รับจ้าง และจากการปฏิบัติงานของผู้รับจ้าง ช่วงด้วย (ถ้ามี)

ความเสียหายใดๆ อันเกิดแก่งานที่ผู้รับจ้างได้ทำขึ้น แม้จะเกิดขึ้นเพราะเหตุสุดวิสัย ก็ตาม ผู้รับจ้างจะต้องรับผิดชอบโดยซ่อมแซมให้คืนดีหรือ เปลี่ยนให้ใหม่โดยค่าใช้จ่ายของผู้รับจ้างเอง เว้นแต่ความเสียหายนั้นเกิดจากความผิดของผู้ว่าจ้าง ทั้งนี้ ความรับผิดชอบของผู้รับจ้างดังกล่าวในข้อนี้จะสิ้นสุดลงเมื่อผู้ว่าจ้างได้รับมอบงานครั้งสุดท้าย ซึ่งหลังจากนั้นผู้รับจ้างจะต้องรับผิดชอบเพียงในกรณีชำรุดบกพร่อง หรือความเสียหายดังกล่าวในข้อ ๘ เท่านั้น

ผู้รับจ้างจะต้องรับผิดชอบต่อบุคคลภายนอกในความเสียหายใดๆ อันเกิดจาก การปฏิบัติงานของผู้รับจ้าง หรือลูกจ้างหรือตัวแทนของผู้รับจ้าง รวมถึงผู้รับจ้างช่วง (ถ้ามี) ตามสัญญาฯ หากผู้ว่าจ้างถูกเรียกร้องหรือฟ้องร้องหรือต้องชดใช้ค่าเสียหายให้แก่บุคคลภายนอกไปแล้ว ผู้รับจ้างจะต้อง ดำเนินการใดๆ เพื่อให้มีการว่าต่างแก่ต่างให้แก่ผู้ว่าจ้างโดยค่าใช้จ่ายของผู้รับจ้างเอง รวมทั้งผู้รับจ้างจะต้องชดใช้ค่าเสียหายนั้นๆ ตลอดจนค่าใช้จ่ายใดๆ อันเกิดจากการถูกเรียกร้องหรือถูกฟ้องร้องให้แก่ผู้ว่าจ้างทันที

ส่วนภาคต้อง

ข้อ ๑๒ การจ่ายเงินแก่ลูกจ้าง

ผู้รับจ้างจะต้องจ่ายเงินแก่ลูกจ้างที่ผู้รับจ้างได้จ้างมาในอัตราและตามกำหนดเวลา ที่ผู้รับจ้างได้ตกลงหรือทำสัญญาไว้ต่อลูกจ้างดังกล่าว

ถ้าผู้รับจ้างไม่จ่ายเงินค่าจ้างหรือค่าทดแทนอื่นใดแก่ลูกจ้างดังกล่าวในวรรคหนึ่ง ผู้ว่าจ้างมีสิทธิที่จะเอาเงินค่าจ้างที่จะต้องจ่ายแก่ผู้รับจ้างมาจ่ายให้แก่ลูกจ้างของผู้รับจ้างดังกล่าว และให้ถือว่าผู้ว่าจ้างได้จ่ายเงินจำนวนนั้นเป็นค่าจ้างให้แก่ผู้รับจ้างตามสัญญาแล้ว

ผู้รับจ้างจะต้องจัดให้มีประกันภัยสำหรับลูกจ้างทุกคนที่จ้างมาทำงาน โดยให้ครอบคลุมถึงความรับผิดชอบทั้งปวงของผู้รับจ้าง รวมทั้งผู้รับจ้างช่วง (ถ้ามี) ในกรณีความเสียหายที่คิดค่าสินไหมทดแทนได้ตามกฎหมาย ซึ่งเกิดจากอุบัติเหตุหรือภัยอันตรายใดๆ ต่อลูกจ้างหรือบุคคลอื่น ที่ผู้รับจ้างหรือผู้รับจ้างช่วงจ้างมาทำงาน ผู้รับจ้างจะต้องส่งมอบกรมธรรม์ประกันภัย

(ลงชื่อ).....ผู้ว่าจ้าง

(นายเรืองศักดิ์ วรหาญ)

ปลัดองค์การบริหารส่วนจังหวัด ปฏิบัติหน้าที่

(ลงชื่อ).....ผู้รับจ้าง

(นายวิรุฬห์ เขาล้าทอง)

ผู้รับมอบอำนาจ

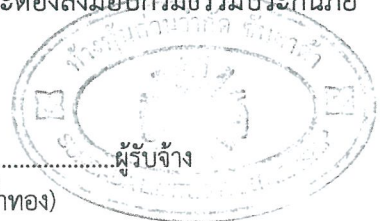

ดังกล่าว พร้อมทั้งหลักฐานการชำระเบี้ยประกันให้แก่ผู้ว่าจ้างเมื่อผู้ว่าจ้างเรียกเรื่อง

ข้อ ๑๓ การตรวจงานจ้าง

ถ้าผู้ว่าจ้างแต่งตั้งคณะกรรมการตรวจรับพัสดุ ผู้ควบคุมงาน หรือบริษัท ที่ปรึกษา เพื่อควบคุมการทำงานของ ผู้รับจ้าง คณะกรรมการตรวจ รับพัสดุ ผู้ควบคุมงาน หรือบริษัทที่ปรึกษานั้น มีอำนาจเข้าไปตรวจการงานในโรงงานและสถานที่ก่อสร้างได้ตลอดเวลา และผู้รับจ้างจะต้องอำนวยความสะดวกและให้ความช่วยเหลือในการนั้นตามสมควร

การที่มีคณะกรรมการตรวจรับพัสดุ ผู้ควบคุมงาน หรือบริษัทที่ปรึกษานั้น หากทำให้ผู้รับจ้างพ้นความรับผิดชอบตามสัญญาข้อใดข้อหนึ่งไม่

ข้อ ๑๔ แบบรูปและรายการละเอียดคลาดเคลื่อน

ผู้รับจ้างรับรองว่าได้ตรวจสอบและทำความเข้าใจในแบบรูปและรายการละเอียดโดยถี่ถ้วนแล้ว หากปรากฏว่าแบบรูปและรายการละเอียดนั้นผิดพลาดหรือคลาดเคลื่อน ไปจากหลักการทางวิศวกรรมหรือทางเทคนิค ผู้รับจ้างตกลงที่จะปฏิบัติตามคำวินิจฉัยของผู้ว่าจ้าง คณะกรรมการตรวจรับพัสดุ ผู้ควบคุมงาน หรือบริษัทที่ปรึกษาที่ผู้ว่าจ้างแต่งตั้ง เพื่อให้ งานแล้วเสร็จบริบูรณ์ คำวินิจฉัยดังกล่าวให้ถือเป็นที่สุด โดยผู้รับจ้างจะคิดค่าจ้าง ค่าเสียหาย หรือค่าใช้จ่ายใดๆ เพิ่มขึ้น จากผู้ว่าจ้างหรือขอขยายอายุสัญญาไม่ได้

ข้อ ๑๕ การควบคุมงานโดยผู้ว่าจ้าง

ผู้รับจ้างตกลงว่าคณะกรรมการตรวจรับพัสดุ ผู้ควบคุมงาน หรือบริษัท ที่ปรึกษาที่ผู้ว่าจ้างแต่งตั้ง มีอำนาจที่จะตรวจสอบและควบคุมงานเพื่อให้เป็นไปตาม สัญญา นี้ และมีอำนาจที่จะสั่งให้แก้ไขเปลี่ยนแปลงเพิ่มเติม หรือตัดทอนซึ่งงานตามสัญญา นี้ หากผู้รับจ้างขัดขืน ไม่ปฏิบัติตาม ผู้ว่าจ้าง คณะกรรมการตรวจ รับพัสดุ ผู้ควบคุมงาน หรือบริษัทที่ปรึกษา มีอำนาจ ที่จะสั่งให้หยุดการนั้นชั่วคราวได้ ความล่าช้าในกรณีเช่นนี้ ผู้รับจ้างจะถือเป็นเหตุขอขยายระยะเวลา การปฏิบัติงานตามสัญญาหรือเรียกร้องค่าเสียหายใดๆ ไม่ได้ทั้งสิ้น

นางมณฑก

(นางมณฑก ศรีทอง)

เจ้าพนักงานพัสดุชำนาญงาน

ข้อ ๑๖ งานพิเศษและการแก้ไขงาน

ผู้ว่าจ้างมีสิทธิที่จะสั่งเป็นหนังสือให้ผู้รับจ้างทำงานพิเศษซึ่งไม่ได้แสดงไว้หรือรวมอยู่ในเอกสารสัญญา นี้ หากงานพิเศษนั้นๆ อยู่ในขอบข่ายทั่วไปแห่งวัตถุประสงค์ของสัญญา นี้ นอกจากนี้ ผู้ว่าจ้างยังมีสิทธิสั่งให้เปลี่ยนแปลงหรือแก้ไขแบบรูปและข้อกำหนดต่างๆ ในเอกสารสัญญา นี้ด้วย

อัตราค่าจ้างหรือราคาที่กำหนดใช้ในสัญญา นี้ ให้กำหนดใช้สำหรับงานพิเศษ หรืองานที่เพิ่มเติมขึ้น หรือตัดทอนลงทั้งปวงตามคำสั่งของผู้ว่าจ้าง หากในสัญญาไม่ได้กำหนดไว้ถึงอัตราค่าจ้าง หรือราคาใดๆ ที่จะนำมาใช้สำหรับงานพิเศษ หรืองานที่เพิ่มขึ้นหรือลดลงดังกล่าว ผู้ว่าจ้าง และผู้รับจ้างจะได้ตกลงกันที่จะกำหนดอัตราค่าจ้างหรือราคาที่เพิ่มขึ้นหรือลดลงรวมทั้งการขยายระยะเวลา (ถ้ามี) กันใหม่เพื่อความเหมาะสม ในกรณีที่ตกลงกันไม่ได้ ผู้ว่าจ้างจะกำหนดอัตราค่าจ้าง หรือราคาตาม

(ลงชื่อ).....ผู้ว่าจ้าง

(นายเรืองศักดิ์ วรหาญ)

ปลัดองค์การบริหารส่วนจังหวัด ปฏิบัติหน้าที่

(ลงชื่อ).....ผู้รับจ้าง

(นายวิรุฬห์ เขากล้าทอง)

ผู้รับมอบอำนาจ

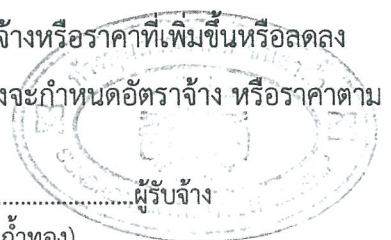

แต่ผู้ว่าจ้างจะเห็นว่าเหมาะสมและถูกต้อง ซึ่งผู้รับจ้างจะต้องปฏิบัติงานตามคำสั่งของผู้ว่าจ้างไปก่อนเพื่อมิให้เกิดความเสียหายแก่งานที่จ้าง

ข้อ ๑๗ ค่าปรับ

หากผู้รับจ้างไม่สามารถทำงานให้แล้วเสร็จภายในเวลาที่กำหนดไว้ ในสัญญาและผู้ว่าจ้างยังมีได้บอกเลิกสัญญา ผู้รับจ้างจะต้องชำระค่าปรับให้แก่ผู้ว่าจ้างเป็น จำนวนเงินวันละ ๑๙,๑๒๕.๐๐ - บาท (หนึ่งหมื่นเก้าพันหนึ่งร้อยยี่สิบห้า บาทถ้วน) และจะต้องชำระค่าใช้จ่ายในการควบคุมงาน (ถ้ามี) ในเมื่อผู้ว่าจ้าง ต้องจ้างผู้ควบคุมงานอีกต่อหนึ่งเป็นจำนวนเงินวันละ-..... บาท (.....-.....) นับถัดจากวันที่ครบกำหนดเวลาแล้วเสร็จของงานตามสัญญาหรือวันที่ผู้ว่าจ้างได้ขยายเวลาทำงานให้ จนถึงวันที่ทำงานแล้วเสร็จจริง นอกจากนี้ ผู้รับจ้างยอมให้ผู้ว่าจ้างเรียกค่าเสียหายอันเกิดขึ้นจากการที่ผู้รับจ้างทำงานล่าช้าเฉพาะส่วนที่เกินกว่าจำนวนค่าปรับและค่าใช้จ่ายดังกล่าวได้อีกด้วย

ในระหว่างที่ผู้ว่าจ้างยังมีได้บอกเลิกสัญญานั้น หากผู้ว่าจ้างเห็นว่าผู้รับจ้าง จะไม่สามารถปฏิบัติตามสัญญาต่อไปได้ ผู้ว่าจ้างจะใช้สิทธิบอกเลิกสัญญาและใช้สิทธิตามข้อ ๑๘ ก็ได้ และถ้าผู้ว่าจ้างได้แจ้งข้อเรียกร้องไปยังผู้รับจ้างเมื่อครบกำหนดเวลาแล้วเสร็จของงานขอให้ชำระค่าปรับแล้ว ผู้ว่าจ้างมีสิทธิที่จะปรับผู้รับจ้างจนถึงวันบอกเลิกสัญญาได้อีกด้วย

ข้อ ๑๘ สิทธิของผู้ว่าจ้างภายหลังบอกเลิกสัญญา

ในกรณีที่ผู้ว่าจ้างบอกเลิกสัญญา ผู้ว่าจ้างอาจทำงานนั้นเองหรือว่าจ้างผู้อื่นให้ทำงานนั้นต่อจนแล้วเสร็จก็ได้ ผู้ว่าจ้างหรือผู้รับจ้างทำงานนั้นต่อมีสิทธิใช้เครื่องใช้ในการก่อสร้าง สิ่งที่สร้างขึ้นชั่วคราวสำหรับงานก่อสร้าง และวัสดุต่างๆ ซึ่งเห็นว่าจะต้องสงวนเอาไว้เพื่อการปฏิบัติงานตามสัญญา ตามที่จะเห็นสมควร

ในกรณีดังกล่าว ผู้ว่าจ้างมีสิทธิริบหรือบังคับจากหลักประกันการปฏิบัติตามสัญญาทั้งหมด หรือบางส่วนตามแต่จะเห็นสมควร นอกจากนี้ ผู้รับจ้างจะต้องรับผิดชอบในค่าเสียหายซึ่งเป็นจำนวน เกินกว่าหลักประกันการปฏิบัติตามสัญญา รวมทั้งค่าใช้จ่ายที่เพิ่มขึ้น ในการทำงานนั้นต่อให้แล้วเสร็จตามสัญญา ตลอดจนค่าใช้จ่ายในการควบคุมงานเพิ่ม (ถ้ามี) ซึ่งผู้ว่าจ้างจะหัก เอาจากเงินประกันผลงานหรือจำนวนเงินใดๆ ที่จะจ่ายให้แก่ผู้รับจ้างก็ได้

ข้อ ๑๙. การบังคับค่าปรับ ค่าเสียหาย และค่าใช้จ่าย

ในกรณีที่ผู้รับจ้างไม่ปฏิบัติตามสัญญาข้อหนึ่งข้อใดด้วยเหตุใดๆ ก็ตาม จนเป็นเหตุให้เกิดค่าปรับ ค่าเสียหาย หรือค่าใช้จ่ายแก่ผู้ว่าจ้าง ผู้รับจ้างต้องชดใช้ค่าปรับ ค่าเสียหาย หรือค่าใช้จ่ายดังกล่าวให้แก่ผู้ว่าจ้างโดยสิ้นเชิงภายในกำหนด ๑๕ (สิบห้า) วัน นับถัดจากวันที่ได้รับแจ้งเป็นหนังสือจากผู้ว่าจ้าง หากผู้รับจ้างไม่ชดใช้ให้ถูกต้องครบถ้วนภายในระยะเวลาดังกล่าวให้ผู้ว่าจ้างมีสิทธิที่จะหักเอาจากจำนวนเงินค่าจ้างที่ต้องชำระ หรือจากเงินประกันผลงาน ของผู้รับจ้าง หรือบังคับจากหลักประกันการปฏิบัติตามสัญญาได้ทันที

หากค่าปรับ ค่าเสียหาย หรือค่าใช้จ่ายที่บังคับจากเงินค่าจ้างที่ต้องชำระ เงินประกันผลงาน หรือหลักประกันการปฏิบัติตามสัญญาแล้วยังไม่เพียงพอ ผู้รับจ้างยินยอมชำระส่วนที่เหลือ ที่ยังขาดอยู่จนครบถ้วนตามจำนวนค่าปรับ

(ลงชื่อ).....ผู้ว่าจ้าง

(นายเรืองศักดิ์ วรหาญ)

ปลัดองค์การบริหารส่วนจังหวัด ปฏิบัติหน้าที่

นายเรืองศักดิ์ วรหาญ

(ลงชื่อ).....ผู้รับจ้าง

(นายจิรฤทธิ์ เขาล้าทอง)

ผู้รับมอบอำนาจ

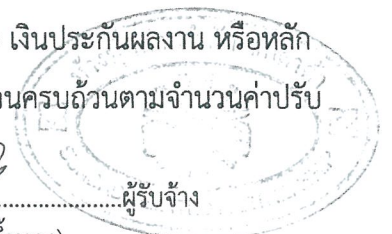

ค่าเสียหาย หรือค่าใช้จ่ายนั้น ภายในกำหนด ๑๕ (สิบห้า) วัน นับถัดจากวันที่ได้รับแจ้งเป็นหนังสือจากผู้ว่าจ้าง

หากมีเงินค่าจ้างตามสัญญาที่หักไว้จ่ายเป็นค่าปรับ ค่าเสียหาย หรือค่าใช้จ่ายแล้วยังเหลืออยู่อีกเท่าใด ผู้ว่าจ้างจะคืนให้แก่ผู้รับจ้างทั้งหมด

ข้อ ๒๐ การทำบริเวณก่อสร้างให้เรียบร้อย

ผู้รับจ้างจะต้องรักษาบริเวณสถานที่ปฏิบัติงานตามสัญญานี้ รวมทั้งโรงงานหรือ สิ่งอำนวยความสะดวกในการทำงานของผู้รับจ้าง ลูกจ้าง ตัวแทน หรือผู้รับจ้างช่วง (ถ้ามี) ให้สะอาด ปลอดภัย และมีประสิทธิภาพในการใช้งานตลอดระยะเวลาการจ้าง และเมื่อทำงานเสร็จสิ้นแล้วจะต้องขนย้ายบรรดาเครื่องใช้ในการทำงานจ้างรวมทั้งวัสดุ ขยะมูลฝอย และสิ่งก่อสร้างชั่วคราวต่างๆ (ถ้ามี) ทั้งจะต้องกลบเกลี่ยพื้นดินให้เรียบร้อยเพื่อให้บริเวณทั้งหมดอยู่ในสภาพที่สะอาดและใช้การได้ทันที

ข้อ ๒๑ การงดหรือลดค่าปรับ หรือการขยายเวลาปฏิบัติงานตามสัญญา

ในกรณีที่มีเหตุเกิดจากความผิดหรือความบกพร่องของฝ่ายผู้ว่าจ้าง หรือเหตุสุดวิสัย หรือเกิดจากพฤติการณ์อันหนึ่งอันใดที่ผู้รับจ้างไม่ต้องรับผิดชอบตามกฎหมาย หรือเหตุอื่นตามที่กำหนด ในกฎกระทรวง ซึ่งออกตามความในกฎหมายว่าด้วยการจัดซื้อจัดจ้างและการบริหารพัสดุภาครัฐ ทำให้ผู้รับจ้างไม่สามารถทำงานให้แล้วเสร็จตามเงื่อนไขและกำหนดเวลาแห่งสัญญานี้ได้ ผู้รับจ้างจะต้องแจ้งเหตุหรือพฤติการณ์ดังกล่าวพร้อมหลักฐานเป็นหนังสือให้ผู้ว่าจ้างทราบ เพื่อของดหรือลดค่าปรับ หรือขยายเวลาทำงานออกไปภายใน ๑๕ (สิบห้า) วันนับถัดจากวันที่เหตุอันสิ้นสุดลง หรือตามที่กำหนดในกฎกระทรวงดังกล่าว แล้วแต่กรณี

ถ้าผู้รับจ้างไม่ปฏิบัติให้เป็นไปตามความในวรรคหนึ่ง ให้ถือว่าผู้รับจ้างได้สละสิทธิเรียกร้อง ในการที่จะของดหรือลดค่าปรับ หรือขยายเวลาทำงานออกไปโดยไม่มีเงื่อนไขใดๆ ทั้งสิ้น เว้นแต่ กรณีเหตุเกิดจากความผิดหรือความบกพร่องของฝ่ายผู้ว่าจ้าง ซึ่งมีหลักฐานชัดเจน หรือผู้ว่าจ้างทราบดี อยู่แล้วตั้งแต่ต้น

การงดหรือลดค่าปรับ หรือขยายกำหนดเวลาทำงานตามวรรคหนึ่ง อยู่ในดุลพินิจของผู้ว่าจ้างที่จะ

สำเนาถูกต้อง

พิจารณาตามที่เห็นสมควร

ข้อ ๒๒. การใช้เรือไทย

(นางกมลชนก ศรีทอง)

เจ้าพนักงานพัสดุชำนาญงาน

ในการปฏิบัติตามสัญญานี้ หากผู้รับจ้างจะต้องส่งหรือนำเข้าของเข้ามาจากต่างประเทศรวมทั้งเครื่องมือและอุปกรณ์ที่ต้องนำเข้ามาเพื่อปฏิบัติงานตามสัญญา ไม่ว่าผู้รับจ้างจะเป็นผู้นำของเข้ามาเองหรือนำเข้ามาโดยผ่านตัวแทนหรือบุคคลอื่นใด ถ้าสิ่งของนั้นต้องนำเข้ามาโดยทางเรือในเส้นทางเดินเรือที่มีเรือไทยเดินอยู่และสามารถให้บริการรับขนได้ตามที่รัฐมนตรีว่าการกระทรวงคมนาคมประกาศกำหนด ผู้รับจ้างต้องจัดการให้สิ่งของดังกล่าวบรรทุกโดยเรือไทยหรือเรือที่มีสิทธิเช่นเดียวกับเรือไทยจากต่างประเทศมายังประเทศไทยแล้วแต่จะได้รับอนุญาตจากกรมเจ้าท่าก่อนบรรทุกของนั้นลงเรืออื่นที่มีชื่อเรือไทยหรือเป็นของที่รัฐมนตรีว่าการกระทรวงคมนาคมประกาศยกเว้นให้บรรทุกโดยเรืออื่นได้ ทั้งนี้ ไม่ว่าการส่งหรือนำเข้าสิ่งของดังกล่าวจากต่างประเทศจะเป็นแบบใด

(ลงชื่อ).....ผู้ว่าจ้าง

(นายเรืองศักดิ์ วรหาญ)

ปลัดองค์การบริหารส่วนจังหวัด ปฏิบัติหน้าที่

(ลงชื่อ).....ผู้รับจ้าง

(นายวิรุฬห์ เขาล้าทอง)

ผู้รับมอบอำนาจ



ในการส่งมอบงานตามสัญญาให้แก่ผู้ว่าจ้าง ถ้างานนั้นมีสิ่งของตามวรรคหนึ่ง ผู้รับจ้างจะต้องส่งมอบใบตราส่ง (Bill of lading) หรือสำเนาใบตราส่งสำหรับของนั้น ซึ่งแสดงว่าได้บรรทุกมาโดยเรือไทยหรือเรือที่มีสิทธิเช่นเดียวกับเรือไทยให้แก่ผู้ว่าจ้างพร้อมกับการส่งมอบงานด้วย

ในกรณีที่สิ่งของดังกล่าวไม่ได้บรรทุกจากต่างประเทศมายังประเทศไทยโดยเรือไทยหรือเรือที่มีสิทธิเช่นเดียวกับเรือไทย ผู้รับจ้างต้องส่งมอบหลักฐานซึ่งแสดงว่าได้รับอนุญาตจากกรมเจ้าท่า ให้บรรทุกของโดยเรืออื่นได้หรือหลักฐานซึ่งแสดงว่าได้ชำระค่าธรรมเนียมพิเศษ เนื่องจากการไม่บรรทุกของโดยเรือไทยตามกฎหมาย ว่าด้วยการส่งเสริมการพาณิชย์นาวีแล้วอย่างใดอย่างหนึ่งแก่ผู้ว่าจ้างด้วย

ในกรณีที่ผู้รับจ้างไม่ส่งมอบหลักฐานอย่างใดอย่างหนึ่งดังกล่าวในวรรคสองและวรรคสามให้แก่ผู้ว่าจ้างแต่จะขอส่งมอบงานดังกล่าวให้ผู้ว่าจ้างก่อนโดยยังไม่รับชำระเงินค่าจ้าง ผู้ว่าจ้างมีสิทธิรับงานดังกล่าวไว้ก่อน และชำระเงินค่าจ้างเมื่อผู้รับจ้างได้ปฏิบัติถูกต้องครบถ้วนดังกล่าวแล้วได้

ข้อ ๒๓. มาตรฐานฝีมือช่าง

ผู้รับจ้างตกลงเป็นเงื่อนไขสำคัญว่า ผู้รับจ้างจะต้องมีและใช้ผู้ผ่านการทดสอบมาตรฐานฝีมือช่างจาก.....-..... หรือผู้เสนอราคาจะต้องมีและใช้ผู้มีวุฒิปริญญาตรี ปวช. ปวส. และปวท. หรือเทียบเท่าจากสถาบันการศึกษาที่ ก.พ. รับรองให้เข้ารับราชการได้ ในอัตราไม่ต่ำกว่าร้อยละ ๑๐ (สิบ) ของแต่ละสาขาช่าง แต่จะต้องมีช่างจำนวนอย่างน้อย ๑ (หนึ่ง) คน ในแต่ละสาขาช่างดังต่อไปนี้

ช่างก่อสร้าง หรือช่างโยธา

ผู้รับจ้างจะต้องจัดทำบัญชีแสดงจำนวนช่างทั้งหมดโดยจำแนกตามแต่ละสาขาช่างและ ระดับช่าง พร้อมกับระบุรายชื่อช่างผู้ผ่านการทดสอบมาตรฐานฝีมือช่างหรือผู้มีวุฒิปริญญาตรีดังกล่าวในวรรคหนึ่งนำมาแสดงพร้อมหลักฐานต่างๆ ต่อคณะกรรมการตรวจรับพัสดุหรือผู้ควบคุมงาน ก่อนเริ่มลงมือทำงาน และพร้อมที่จะให้ผู้ว่าจ้างหรือเจ้าหน้าที่ของผู้ว่าจ้างตรวจสอบได้ตลอด เวลาการทำงานตามสัญญาของผู้รับจ้าง

สามารถดู

Handwritten signature

ข้อ ๒๔. การปรับราคาค่าจ้าง

(นางกมลชนก ตรีทอง)
เจ้าพนักงานพัสดุชำนาญงาน

ผู้ว่าจ้างและผู้รับจ้าง ตกลงกันให้ใช้สัญญาปรับราคาได้ สำหรับราคางานก่อสร้างตามสัญญานี้โดยการนำสูตร Escalation Factor (K) มาใช้คำนวณราคาค่างานที่เปลี่ยนแปลงไป โดยวิธีการต่อไปนี้ ตามเงื่อนไข หลักเกณฑ์ สูตร และวิธีคำนวณที่ใช้กับสัญญาแบบปรับราคาได้ตามมติคณะรัฐมนตรีเมื่อวันที่ ๒๒ สิงหาคม ๒๕๓๒ เรื่องการพิจารณาช่วยเหลือผู้ประกอบการอาชีพงานก่อสร้าง ตามหนังสือสำนักเลขาธิการคณะรัฐมนตรี ที่ นร ๐๒๐๓/ว ๑๐๙ ลงวันที่ ๒๔ สิงหาคม ๒๕๓๒

สูตรการปรับราคา (สูตรค่า K) จะต้องคงที่ที่ระดับที่กำหนดไว้ในวันแล้วเสร็จตามที่กำหนดไว้ในสัญญา หรือภายในระยะเวลาที่ ผู้ว่าจ้าง ได้ขยายออกไป โดยจะใช้สูตรของทางราชการที่ได้ระบุตามภาคผนวก ๔ ดังนี้

$$K ๒.๑ = ๐.๓๐ + ๐.๑๐ * Lt / lo + ๐.๔๐ * Et / Eo + ๐.๒๐ * Ft / Fo$$

$$K ๓.๔ = ๐.๓๐ + ๐.๑๐ * Lt / lo + ๐.๓๕ * Ct / Co + ๐.๑๐ * Mt / Mo + ๐.๑๕ * St / So$$

(ลงชื่อ).....ผู้ว่าจ้าง

(นายเรืองศักดิ์ วรรณ)

ปลัดองค์การบริหารส่วนจังหวัด ปฏิบัติหน้าที่

(ลงชื่อ).....ผู้รับจ้าง

(นายวิรุฬห์ เขากล้าทอง)

ผู้รับมอบอำนาจ

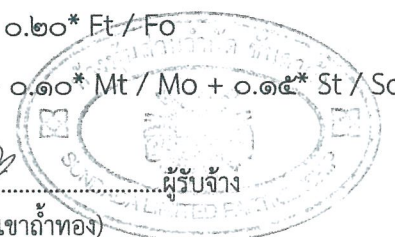

สัญญาที่สร้างขึ้นเป็นสองฉบับ มีข้อความถูกต้องตรงกัน คู่สัญญาได้อ่านและเข้าใจข้อความ โดยละเอียด
ตลอดแล้ว จึงได้ลงลายมือชื่อ พร้อมทั้งประทับตรา (ถ้ามี) ไว้เป็นสำคัญต่อหน้าพยาน และคู่สัญญาต่างยึดถือไว้ฝ่ายละหนึ่งฉบับ

(ลงชื่อ)..........ผู้ว่าจ้าง
(นายเรืองศักดิ์ วรรณาน)

ปลัดองค์การบริหารส่วนจังหวัด ปฏิบัติหน้าที่
นายกองค์การบริหารส่วนจังหวัดสระบุรี

(ลงชื่อ)..........ผู้รับจ้าง
(นายวิรุฬห์ เขาลำทอง)
ผู้รับมอบอำนาจ



(ลงชื่อ)..........พยาน
(นางกมลชนก ตรีทอง)

เจ้าพนักงานพัสดุชำนาญงาน

(ลงชื่อ)..........พยาน
(นางพจนีย์ ทับเงิน)

นักบริหารงานการคลัง ระดับต้น

เลขที่โครงการ ๖๒๐๖๗๐๘๒๖๖๕

เลขคู่มือสัญญา ๖๒๑๐๒๒๐๐๖๑๕๗

สำเนาถูกต้อง



(นางกมลชนก ตรีทอง)
เจ้าพนักงานพัสดุชำนาญงาน



อ.ส.5 ใบสลิปหลังตราสาร

เลขที่ 00412
วันที่ 11 ธันวาคม 2562

เลขประจำตัว 0193551000858 เลขที่สาขา
ชื่อผู้เสียภาษีอากร ห้างหุ้นส่วนจำกัด สีนคาต้า

ในฐานะ ผู้มีหน้าที่เสียภาษี

ที่อยู่ : เลขรหัสประจำบ้าน
หลังเลขที่ -
หมู่บ้าน -
เลขที่ 38/19
ตรอก/ซอย -
แขวง/ตำบล ธารเกษม
จังหวัด สุพรรณบุรี

ชื่อสาขา -
พื้นที่ -
หมู่ที่ 10
ถนน -
เขต/อำเภอ พระพุทธบาท
รหัสไปรษณีย์ 18120

คู่สัญญา
เลขประจำตัวผู้เสียภาษีอากร 0994000232837 เลขที่สาขา
ชื่อ องค์การบริหารส่วนจังหวัดสุพรรณบุรี

ได้เสียภาษีแถมเป็นเงินสำหรับตราสารตามบัญชีอัตราภาษีแถมปี 4
ลักษณะตราสาร ดังทำนอง ดังนี้ :

	บาท	สต.
มูลค่าตราสาร	7,149,532	71
ค่าภาษีแถมปี	7,150	00
เงินเพิ่ม	0	00
รวมเงิน	7,150	00

จำนวนเงินเป็นตัวอักษร (เจ็ดพันหนึ่งร้อยห้าสิบบาทถ้วน)

ตามใบเสร็จ เลขที่ 002819

เลขระบุเอกสาร อ.ส.4 คือ 04190010-25621211-1-01-000091

ลงวันที่ 11 ธันวาคม 2562

ลงชื่อ

(นางสาวภัทรลดา สุขุมะ)

ตำแหน่ง เจ้าหน้าที่งานสรรพากรชำนาญการ

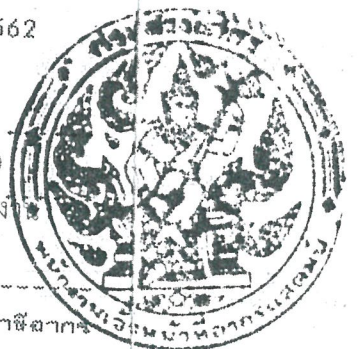

ใบสลิปหลังตราสารนี้และสมุดบัญชีมีผลเมื่อพนักงาน เจ้าหน้าที่ยื่นภาษีแถมปีของหน่วยงาน เป็นภาษีอากร
ได้ส่งยอดและหลักฐานใบเสร็จรับเงิน เสียเรียบร้อยแล้ว

สำเนาถูกต้อง

(นางกมลชนก ตรีทอง)

เจ้าพนักงานพัสดุชำนาญงาน

ใบแจ้งปริมาณงานและราคาแนบท้ายสัญญาจ้างก่อสร้าง เลขที่ ๓๖ /๒๕๖๓
ลงวันที่ ๒๘ พฤศจิกายน ๒๕๖๒ จำนวน ๓ หน้า

ลงชื่อ..........ผู้ว่าจ้าง
(.....นายเรืองศักดิ์ วรรณ.....)
ปลัดองค์การบริหารส่วนจังหวัด ปฏิบัติหน้าที่
นายกองค์การบริหารส่วนจังหวัดสระบุรี

ลงชื่อ..........ผู้รับจ้าง
(นายวิรุฬห์ เขาลำทอง)
ผู้รับมอบอำนาจ



ลงชื่อ..........พยาน
(.....นางกมลชนก ศรีทอง.....)
เจ้าพนักงานพัสดุชำนาญงาน

ลงชื่อ..........พยาน
(.....นางพจนีย์ ทับเงิน.....)
นักบริหารงานการคลัง ระดับต้น

สำเนาถูกต้อง



(นางกมลชนก ศรีทอง)
เจ้าพนักงานพัสดุชำนาญงาน

แบบสรุปราคากลางงานก่อสร้างทาง สะพาน และท่อเหลี่ยม

โครงการงานก่อสร้าง ประกอบด้วย งบประมาณค่าจ้างก่อสร้างปรับปรุงถนนคอนกรีตเสริมเหล็ก สายต้นคลอง บริเวณหมู่ที่ 6-2 ต.หระเทพ อ.บ้านหนอง เข้มต่อเขต ต.คอนทอง อ.หนองคัน ๑. สะพาน
 หน่วยงานเจ้าของโครงการ/งานก่อสร้าง องค์การบริหารส่วนจังหวัดสระบุรี / องค์การบริหารส่วนจังหวัดสระบุรี

เมื่อวันที่ 30 สิงหาคม 2562

ลำดับที่ ตามสัญญา	ลำดับที่	รายการ	หน่วย	จำนวน	ราคาต่อหน่วย	ราคารวม	FN	ราคาต่อหน่วย * FN	ราคากลาง
1.1	1	งานรื้อโครงสร้างเดิม (REMOVAL OF EXISTING STRUCTURES)	ตร.ม.	14,000.000	45.00	631,050.00	1.0210	45.95	647,305.05
	1.1	งานรื้อผิวคอนกรีตเดิม (REMOVAL OF EXISTING CONCRETE PAVEMENT)							
2	2	งานรองพื้นทางเสริมทาง (SUBBASE AND BASE COURSES)	ตร.ม.	3,242.000	220.00	713,240.00	1.0210	224.82	728,218.04
	2.1	งานรองพื้นทาง (SUBBASES)							
3.1	2.1.1	งานรองพื้นทางวัสดุขุขี้เถ้า (SOIL AGGREGATE SUBBASE)	ตร.ม.	802.000	490.00	392,980.00	1.0210	500.20	401,232.56
	2.2	งานติดตั้งวัสดุจากเศษหิน (MATERIALS TO CONTROL PUMPING UNDER CONCRETE PAVEMENT)							
4.1	2.2.1	งานหาระวางใต้ผิวทางคอนกรีต (SAND CUSHION UNDER CONCRETE PAVEMENT)	ตร.ม.	802.000	490.00	392,980.00	1.0210	500.20	401,232.56
	2.3	งานผิวทาง (SURFACE COURSES)							
6.1	2.3.1	งานฉาบวางปอร์ตแลนด์ซีเมนต์คอนกรีต (PORTLAND CEMENT CONCRETE PAVEMENT)	ตร.ม.	16,050.000	320.00	5,136,000.00	1.0210	326.72	5,243,855.00
	2.3.1.1	ผิวทางปอร์ตแลนด์ซีเมนต์คอนกรีตหนา ซม. (PORTLAND CEMENT CONCRETE							
6.2	2.3.1.2	รอยต่อที่ขยายขยายทาง (EXPANSION JOINT)	เมตร	535.000	86.00	45,475.00	1.0210	86.79	46,420.98
	2.3.1.3	รอยต่อเชื่อมต่อน้ำขวาง (CONTRACTION JOINT)							
6.3	2.3.1.3	รอยต่อเชื่อมต่อน้ำขวาง (CONTRACTION JOINT)	เมตร	2,140.000	36.00	77,040.00	1.0210	36.76	78,657.84

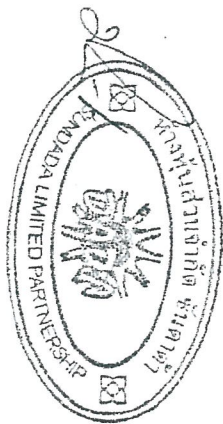

สำเนาถูกต้อง

(Signature)

(นางกมลชนก ตรีทอง)
 เจ้าพนักงานพัสดุชำนาญงาน

.....ประธานกรรมการ
 (.....) กรรมการ
 (.....) กรรมการ
 (.....) กรรมการ

รหัส	รายละเอียด	หน่วย	จำนวน	ราคาต่อหน่วย	มูลค่ารวม	จำนวน	ราคาต่อหน่วย	มูลค่ารวม	รวม	รวม
6.4	รวมตามยาว (LONGITUDINAL JOINT)	เมตร	3,210.000	34.00	109,140.00	1,021.0		34.71	111,431.94	
7.1	รวมตามขวาง (SHOULDER)	ตร.ม.	591.000	260.00	153,860.00	1,021.0		266.46	156,898.89	
8.1	รวมตามขวางแบบบวบ	ชุด	1.000	1,200.00	1,200.00	1,021.0		1,225.20	1,225.20	
8.2	ท่อระบับโซ่ต่าง	ชุด	1.000	15,990.00	15,990.00	1,021.0		16,325.79	16,325.79	
8.3	ท่อรับน้ำหนัก สันหลัง + สันรา	ตร.ม.	723.000	290.00	209,670.00	1,021.0		298.09	214,073.07	
8.4	รวมกันทุก	ตร.ม.	0.750	290.00	217.50	1,021.0		298.09	222.07	
9.1	รวมค่าติดตั้ง	ชุด	1.000	4,840.00	4,840.00	1,021.0		4,941.64	4,941.64	
TOTAL								7,650,868.05		

ชื่อ.....
 (นาย).....
 ตำแหน่งผู้จัดทำ.....

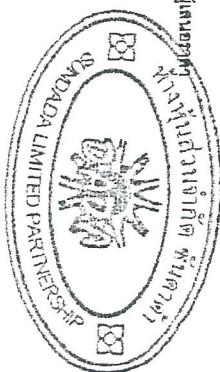

สำเนาถูกต้อง
 (นาง).....
 ตำแหน่ง.....

.....กรรมการ
 (.....)
 (.....) กรรมการ
 (.....)

ใบเสนอราคาจ้างด้วยวิธีการประกวดราคาอิเล็กทรอนิกส์
(e-bidding) แนบท้ายสัญญาจ้างก่อสร้าง เลขที่ ๓๖/๒๕๖๓
ลงวันที่ ๒๘ พฤศจิกายน ๒๕๖๒ จำนวน ๓ หน้า

ลงชื่อ..........ผู้ว่าจ้าง
(.....นายเรืองศักดิ์ วรรณ.....)
ปลัดองค์การบริหารส่วนจังหวัด ปฏิบัติหน้าที่
นายกองค์การบริหารส่วนจังหวัดสระบุรี



ลงชื่อ..........ผู้รับจ้าง
(นายวิรุพท์ เขาล้าทอง)
ผู้รับมอบอำนาจ

ลงชื่อ..........พยาน
(.....นางกมลชนก ตริทอง.....)
เจ้าพนักงานพัสดุชำนาญงาน

ลงชื่อ..........พยาน
(.....นางพจนีย์ ทับเงิน.....)
นักบริหารงานการคลัง ระดับต้น

สำเนาถูกต้อง

(นางกมลชนก ตริทอง)
เจ้าพนักงานพัสดุชำนาญงาน

ใบเสนอราคาจ้างด้วยวิธีประกวดราคาอิเล็กทรอนิกส์ (e-bidding)

เรียน นายองค์การบริหารส่วนจังหวัดสระบุรี

๑. ข้าพเจ้า ห้างหุ้นส่วนจำกัดชั้นดาด้า เลขที่ ๓๘/๑๙ หมู่ที่ ๑๐ ตำบล ธาร

เกษม อำเภอ พระพุทธบาท จังหวัด สระบุรี รหัสไปรษณีย์ ๑๘๑๒๐ โทรศัพท์ ๐๘๑๗๘๐๘๘๙๓ โดย นายปกาศิต หลากสุขธม ผู้ลงนามข้างท้ายนี้ ได้พิจารณาเงื่อนไขต่าง ๆ ในเอกสารประกวดราคาอิเล็กทรอนิกส์ และเอกสารเพิ่มเติม (ถ้ามี) เลขที่ ๒๖/๒๕๖๒ โดยตลอดและยอมรับข้อกำหนดและเงื่อนไขนั้นแล้ว รวมทั้งรับรองว่าข้าพเจ้าเป็นผู้มีคุณสมบัติครบถ้วนตามที่กำหนดและไม่เป็นผู้ที่งานของทางราชการ

๒. ข้าพเจ้าขอเสนอที่จะทำงาน ประกวดราคาจ้างก่อสร้างปรับปรุงถนนคอนกรีตเสริมเหล็ก สายคัน คลอง บริเวณหมู่ที่ ๖-๒ ต.หเทพ อ.บ้านหมอ เชื่อมต่อเขต ต.ดอนทอง อ.หนองโดน จ.สระบุรี ด้วยวิธีประกวดราคาอิเล็กทรอนิกส์ (e-bidding) ตามข้อกำหนดเงื่อนไขแบบรูปรายการละเอียดแห่งเอกสารประกวดราคาอิเล็กทรอนิกส์ ตามราคาตั้งที่ได้ระบุไว้ในบัญชีรายการก่อสร้างหรือใบแจ้งปริมาณและราคาแนบท้ายใบเสนอราคานี้ เป็นเงินทั้งสิ้น ๗,๖๕๐,๐๐๐.๐๐ บาท ซึ่งได้รวมภาษีมูลค่าเพิ่มตลอดจนภาษีอากรอื่นๆ และค่าใช้จ่ายทั้งปวงไว้ด้วยแล้ว

๓. คำเสนอนี้จะยื่นอยู่เป็นระยะเวลา ๒๔๐ วัน นับแต่วันเสนอราคา และ องค์การบริหารส่วนจังหวัดสระบุรี อาจรับคำเสนอนี้ ณ เวลาใดก็ได้ก่อนที่จะครบกำหนดระยะเวลาดังกล่าว หรือระยะเวลาที่ยืดออกไปตามเหตุผลอันสมควรที่ องค์การบริหารส่วนจังหวัดสระบุรี ร้องขอ

๔. กำหนดเวลาส่งมอบ ข้าพเจ้ารับรองที่จะส่งมอบงานตามเงื่อนไขที่เอกสารประกวดราคาอิเล็กทรอนิกส์กำหนดไว้

๕. ในกรณีที่ข้าพเจ้าได้รับการพิจารณาให้เป็นผู้ชนะการประกวดราคาอิเล็กทรอนิกส์ ข้าพเจ้ารับรองที่จะ

๕.๑ ทำสัญญาตามแบบสัญญาจ้างแนบท้ายเอกสารการประกวดราคาอิเล็กทรอนิกส์ กับ องค์การบริหารส่วนจังหวัดสระบุรี ภายใน ๑๕ วัน นับถัดจากวันที่ได้รับหนังสือให้ไปทำสัญญา

๕.๒ มอบหลักประกันการปฏิบัติตามสัญญา ตามที่ระบุไว้ในข้อ ๗ ของเอกสารการประกวดราคาอิเล็กทรอนิกส์ ให้แก่ องค์การบริหารส่วนจังหวัดสระบุรี ก่อนหรือขณะที่ได้ลงนามในสัญญาเป็นจำนวนร้อยละ ๕ ของราคาตามสัญญาที่ได้ระบุไว้ในใบเสนอราคานี้ เพื่อเป็นหลักประกันการปฏิบัติตามสัญญาโดยถูกต้องและครบถ้วน

หากข้าพเจ้าไม่ปฏิบัติตามที่ระบุไว้ข้างต้นนี้ ข้าพเจ้ายอมให้ องค์การบริหารส่วนจังหวัดสระบุรี ริบ หลักประกันการเสนอราคาหรือเรียกร้องจากผู้ออกหนังสือค้ำประกัน รวมทั้งยินดีชดใช้ค่าเสียหายใดที่อาจมีแก่ องค์การบริหารส่วนจังหวัดสระบุรี และ องค์การบริหารส่วนจังหวัดสระบุรี มีสิทธิจะให้ผู้เสนอการรายอื่นเป็นผู้ประกวดราคาได้หรือองค์การบริหารส่วนจังหวัดสระบุรี อาจเรียกประกวดราคาใหม่ก็ได้

๖. ข้าพเจ้ายอมรับว่า องค์การบริหารส่วนจังหวัดสระบุรี ไม่มีความผูกพันที่จะรับคำเสนอนี้ หรือใบเสนอราคาใดๆ รวมทั้งไม่ต้องรับผิดชอบในค่าใช้จ่ายใด ๆ อันอาจเกิดขึ้นในการที่ข้าพเจ้าได้เข้าเสนอราคา

๗. เพื่อเป็นหลักประกันในการปฏิบัติโดยถูกต้อง ตามที่ได้ทำความเข้าใจและตามความผูกพันแห่งคำเสนอนี้ ข้าพเจ้ามอบ หนังสือค้ำประกันอิเล็กทรอนิกส์ เพื่อเป็นหลักประกันการเสนอราคาเป็นเงินจำนวน ๕๗๒,๐๐๐.๐๐ บาท มาพร้อมนี้

สำเนาถูกต้อง

(นางกมลชนก ศรีทอง)
เจ้าพนักงานพัสดุชำนาญงาน

๘. ข้าพเจ้าได้ตรวจทานตัวเลขและตรวจสอบเอกสารต่าง ๆ ที่ได้ยื่นพร้อมใบเสนอราคานี้โดยละเอียดแล้ว และเข้าใจดีว่า องค์การบริหารส่วนจังหวัดสระบุรี ไม่ต้องรับผิดชอบใด ๆ ในความผิดพลาด หรือ ตกหล่น

๙. ใบเสนอราคานี้ได้ยื่นเสนอโดยบริสุทธิ์ยุติธรรม และปราศจากกลฉ้อฉล หรือการสมรู้ร่วมคิดกัน โดยไม่ชอบด้วยกฎหมายกับบุคคลใดบุคคลหนึ่ง หรือหลายบุคคล หรือกับห้างหุ้นส่วน บริษัทใด ๆ ที่ได้ยื่นเสนอราคาในคราวเดียวกัน

เสนอมา ณ วันที่ ๓๐ สิงหาคม พ.ศ. ๒๕๖๒

(นายปกาศิต หลากสุขถม)

หุ้นส่วนผู้จัดการ

ใบเสนอราคาเลขที่ 6208160036584

รหัสอ้างอิง OTP PfwA

เลขประจำตัวผู้เสียภาษี ๐๑๙๓๕๕๑๐๐๐๘๕๘

สำเนาถูกต้อง



(นางกมลชนก ตรีทอง)
เจ้าพนักงานพัสดุชำนาญงาน

เงื่อนไขและหลักเกณฑ์ ประเภทงานก่อสร้าง สูตรและวิธีการคิดคำนวณที่ใช้กับ
สัญญาแบบปรับราคาได้ (ค่า K) แนบท้ายสัญญาจ้างก่อสร้าง เลขที่ ๓๖/๒๕๖๓
ลงวันที่ ๒๘ พฤศจิกายน ๒๕๖๒ จำนวน ๙ หน้า

ลงชื่อ.....ผู้ว่าจ้าง
(.....นายเรืองศักดิ์ วรรณ.....)
ปลัดองค์การบริหารส่วนจังหวัด ปฏิบัติหน้าที่
นายกองค์การบริหารส่วนจังหวัดสระบุรี

ลงชื่อ.....ผู้รับจ้าง
(นายวิรุฬห์ เขากล้าทอง)
ผู้รับมอบอำนาจ



ลงชื่อ.....พยาน
(.....นางกมลชนก ศรีทอง.....)
เจ้าพนักงานพัสดุชำนาญงาน

ลงชื่อ.....พยาน
(.....นางพจนีย์ ทับเงิน.....)
นักบริหารงานการคลัง ระดับต้น

สำเนาถูกต้อง

.....
(นางกมลชนก ศรีทอง)
เจ้าพนักงานพัสดุชำนาญงาน

1. เอกสารคู่ตรีเงื่อนไข หลักเกณฑ์ สัญญาแบบปรับราคาได้
2. การตรวจสอบค่า K
 - กรณีมีเงินเพิ่ม ปกติ
 - การมีเงินลดและเพิ่มในครั้งเดียวกัน
 - กรณีงานเสร็จเกินเวลาสัญญา ซึ่งมีการเปรียบเทียบค่า K เดือนที่ส่งงาน กับค่า K เดือนที่หมดสัญญา
3. หนังสือร้องขอค่า K ที่เกิน 90 วัน
4. ตัวอย่างดัชนีราคาของกระทรวงพาณิชย์

สำเนาถูกต้อง

(นางกมลชนก ตรีทอง)
เจ้าพนักงานพัสดุชำนาญงาน

สำเนาถูกต้อง

(นางกมลชนก ตรีทอง)
เจ้าพนักงานพัสดุชำนาญงาน

เงื่อนไข หลักเกณฑ์ ประเภทงานก่อสร้าง จุติและวิธีการคำนวณที่ใช้กับสัญญาแบบปรับราคาได้

ก. เงื่อนไขและหลักเกณฑ์

1. สัญญาแบบปรับราคา ได้นี้ให้ใช้กับงานก่อสร้างทุกประเภท รวมถึงงานปรับปรุงและซ่อมแซม ซึ่งเบิกจ่ายค่างานในลักษณะ หมวดค่าครุภัณฑ์ ที่ดินและสิ่งก่อสร้าง หมวดเงินอุดหนุนและหมวดรายจ่ายอื่น ที่เบิกจ่ายในลักษณะค่าที่ดินและสิ่งก่อสร้าง ที่อยู่ในเงื่อนไขและหลักเกณฑ์ตามที่ได้กำหนดนี้

2. สัญญาแบบปรับราคา ได้นี้ให้ใช้ทั้งในกรณีเพิ่มหรือลดค่างานจากค่างานเดิมตามสัญญา เมื่อ ด้ข้มีราคา ซึ่งจัดทำขึ้นโดยกระทรวงพาณิชย์ มีการเปลี่ยนแปลงสูงขึ้น หรือลดลงจากเดิม ขณะเปิดของ ประกวดราคา สำหรับกรณีที่จัดจ้างโดยวิธีอื่น ให้ใช้วันเปิดของราคาแทน

3. การนำสัญญาแบบปรับราคาได้ไปใช้นั้น ผู้ว่าจ้างต้องแจ้งและประกาศให้ผู้รับจ้างทราบ เช่น ในประกาศประกวดราคาฯ และต้องระบุในสัญญาจ้างด้วยว่างานจ้างเหมา นั้น ๆ จะใช้สัญญาแบบปรับราคาได้ พร้อมทั้งกำหนดประเภทของงานก่อสร้าง จุติและวิธีการคำนวณ ที่ให้มีการปรับเพิ่มหรือลดค่างานไว้ให้ชัดเจน

ในกรณีที่ทีมงานก่อสร้างหลายประเภทในงานจ้างคราวเดียวกัน จะต้องแยกประเภทงาน ก่อสร้างแต่ละประเภทให้ชัดเจนตามลักษณะของงานก่อสร้างนั้น ๆ และให้สอดคล้องกับจุติที่กำหนดไว้

4. การขอเงินเพิ่มค่างานก่อสร้างตามสัญญาแบบปรับราคาได้ นี้ เป็นหน้าที่ของผู้รับจ้างที่จะต้อง เรียกร้องภายในกำหนด 90 วัน นับตั้งแต่วันที่ผู้รับจ้างได้ส่งมอบงานงวดสุดท้าย หากพ้นกำหนดนี้ไปแล้ว ผู้รับจ้างไม่มีสิทธิที่จะเรียกร้องเงินเพิ่มค่างานก่อสร้างจากผู้ว่าจ้างได้อีกต่อไป และในกรณีที่ผู้ว่าจ้างจะต้อง เรียกเงินคืนจากผู้รับจ้าง ให้ผู้ว่าจ้างที่เป็นคู่สัญญาเรียกเงินคืนจากผู้รับจ้างโดยเร็ว หรือให้หักค่างานของ งวดต่อไป หรือให้หักเงินจากหลักประกันสัญญา แล้วแต่กรณี

5. การพิจารณาคำนวณเงินเพิ่มหรือลด และการจ่ายเงินเพิ่มหรือเรียกเงินคืนจากผู้รับจ้างตามเงื่อนไข ของสัญญาแบบปรับราคาได้ ต้องได้รับการตรวจสอบและเห็นชอบจากสำนักงบประมาณและให้ถือการพิจารณา วินิจฉัยของสำนักงบประมาณเป็นที่สิ้นสุด

ข. ประเภทงานก่อสร้างและจุติที่ใช้กับสัญญาแบบปรับราคาได้

ในการพิจารณาเห็นหรือลดราคาค่าจ้างเหมาก่อสร้าง ให้คำนวณตามจุติดังนี้

$P = (PO) \times (K)$

ค่าเกณฑ์ให้ P = ราคาค่างานต่อหน่วยหรือราคา ค่างานเป็นงวดที่จะต้องจ่ายให้ผู้รับจ้าง

PO = ราคาค่างานต่อหน่วยที่ผู้รับจ้างประมูลได้ หรือราคาค่างานเป็นงวดซึ่ง

คำนวณในสัญญาแล้วแต่กรณี

K = ESCALATION FACTOR ที่นับด้วย % เมื่อต้องเพิ่มค่างานหรือลบ

(ตารางมลชนก ศรีทอง) หรือ % เมื่อต้องเรียกคืนค่างาน

ผู้อำนวยการพัสดุชำนาญการ

ESCALATION FACTOR = ...

สำเนาถูกต้อง

(นางกมลชนก ศรีทอง)
เจ้าพนักงานพัสดุชำนาญงาน

หมวดที่ 1 งานอาคาร

งานอาคาร หมายถึง ตัวอาคาร เช่น ที่ทำการ โรงเรียน โรงพยาบาล หอพัก ที่พักอาศัย หอประชุม อิมจันทร์ อิมเนเซียม ทราย่ายน้ำ โรงอาหาร คลังหัตถุ โรงงาน รั้ว เป็นต้น และให้หมายความรวมถึง

- 1.1 ไฟฟ้าของอาคารบรรจุบดึงลายเนนจำหน่ย แต่ไม่รวมถึงหม้อแปลงและระบบไฟฟ้าภายในบริเวณ
- 1.2 ประปาของอาคารบรรจุบดึงเพื่อเนนจำหน่ย แต่ไม่รวมถึงระบบประปาภายในบริเวณ
- 1.3 ระบบท่อหรือระบบลายต่า ๆ ที่ติดหรือยังอยู่ในล่วนของอาคาร เช่น ท่อปรับอากาศ ท่อก๊าซ ลายไฟฟ้า

ล่ำรับเครื่องปรับอากาศ ลายล่อฟ้า ฯลฯ

- 1.4 ทางระบายน้ำของอาคารจนเด็ทางระบายน้ำภายนอก

1.5 ล่วนประกอบที่จำเป็นล่ำรับอาคาร เฉพาะล่วนที่ติดกับอาคารโดยตองสร้าง หรือประกอบพร้อมกับการก่อสร้างอาคาร แต่ไม่รวมถึงเครื่องจักรหรือเครื่องเบ็กลที่นำมาประกอบหรือติดตั้ เช่น ลิฟท์ เครื่องคอมพิวเตอร์ เครื่องสูบน้ำ เครื่องปรับอากาศ หัดลม ฯลฯ

- 1.6 ทางเท้ารอบอาคาร ดินถม ดินตัก ป่างจากอาคารโดยรอบไม่เกิน 3 เมตร

ใช้สูตร $R = 0.25 + 0.15 I/I_0 + 0.10 C/C_0 + 0.40 M/M_0 + 0.10 S/S_0$

หมวดที่ 2 งานดิน

2.1 งานดิน หมายถึง การขุดดิน การตักดิน การบดอัดดิน การขุดเปิดหน้าดิน การเก็บบดอัดดิน การขุด - ถมบดอัดแน่นเข็ยน คลอง คันคลอง คันกันน้ำ คันทาง ซึ่งตองใช้เครื่องจักรเครื่องมือกลปฏิบัติงาน ล่ำรับการถมดินให้เนนความถึงการถมดินหรือทรายหรือลวดอื่น ที่มีการควบคุมคุณภาพของลวดนั้น ๆ และมีลู่กำหนดวิธีการถม รวมทั้งมีการบดอัดแน่นโดยใช้เครื่องจักร เครื่องมือกลเพื่อให้ได้มาตรฐานที่กำหนดไว้ เช่นเด็เกี่ยวกับงานก่อสร้างถนนหรือเข็ยนชลประทาน

ทั้งนี้ ให้รวมถึงงานประเภท EMBANKMENT , EXCAVATION , SUBBASE , SELECTED MATERIAL , UNITREATED BASE และ SHOULDER

ใช้สูตร $R = 0.30 + 0.10 I/I_0 + 0.40 E/E_0 + 0.20 F/F_0$

2.2 งานหินเข็ยน หมายถึง งานเนนขนาดใหญ่นำมาเรียงกันเป็นชั้นให้เบ็ระเบียบจนได้ความหนาที่ตองการ โดยในลู่ข่งการวางหินในเบ็จรเนนลู่ข่งหินเข็ยนหรือกรวดขนาดต่า ๆ แลงทรายให้เต็มลู่ข่ง มีการควบคุมคุณภาพของลวดและมีลู่กำหนดวิธีปฏิบัติโดยใช้เครื่องจักร เครื่องมือกล หรือแรงคน และให้เนนความรวมถึงงานเนนเบ็ง งานเนนเบ็งขยแนว หรืองานเนนใหญ่ ที่มีลู่กำหนดลู่ข่งลวดลิ่งกัน เพื่อการไปกันการกัดเซาะ ลู่ข่งหลายของลาดตลิ่งแนวลู่ข่งลิ่งกัน

ใช้สูตร $R = 0.40 + 0.20 I/I_0 + 0.20 E/E_0 + 0.20 F/F_0$

2.3 งานเจาะระเบิดหิน หมายถึง งานเจาะระเบิดหินลู่ ๆ ไป ระยะทางเนนลู่ 10 - 100 เมตร ไม่เกิน

กิโลเมตร ลู่ข่งงงานเจาะระเบิดลู่ข่งลิ่งกันให้เนนลู่ข่งลิ่งกัน

ใช้สูตร $R = 0.40 + 0.15 I/I_0 + 0.10 E/E_0 + 0.20 M/M_0 + 0.10 F/F_0$



(นางกมลชนก ศรีทอง)
เจ้าพนักงานพัสดุชำนาญงาน

สำเนาถูกต้อง



(นางกมลชนก ศรีทอง)
เจ้าพนักงานพัสดุชำนาญงาน

หมวดที่ 3 งานทาง

3.1 งานผิวทาง PRIME COAT, TACK COAT, SEAL COAT

ใช้สูตร $K = 0.30 + 0.40 A/A_0 + 0.20 E/E_0 + 0.10 F/F_0$

3.2 งานผิวทาง SURFACE TREATMENT SLURRY SEAL

ใช้สูตร $K = 0.30 + 0.10 M/M_0 + 0.30 A/A_0 + 0.20 E/E_0 + 0.10 F/F_0$

3.3 งานผิวทาง ASPHALTIC CONCRETE, PENETRATION MACADAM

ใช้สูตร $K = 0.30 + 0.10 M/M_0 + 0.40 A/A_0 + 0.10 E/E_0 + 0.10 F/F_0$

3.4 งานผิวถนนคอนกรีตเสริมเหล็ก หมายถึง ผิวถนนคอนกรีตที่ใช้เหล็กเสริม ซึ่งประกอบด้วยตะแกรงเหล็กเส้นหรือตะแกรงทวดเหล็กถักเชื่อมติด (WELDED STEEL WIREFARRIC) เหล็กเดี่ยว (DOWEL BAR) เหล็กยัด (DEFORMED TIE BAR) และรอยต่อต่าง ๆ (JOINT) ทั้งนี้ให้หมายความรวมถึงแผ่นคอนกรีตเสริมเหล็กบริเวณคคสะพาน (R.C. BRIDGE APPROACH) ด้วย

ใช้สูตร $K = 0.30 + 0.10 I/I_0 + 0.35 C/C_0 + 0.10 M/M_0 + 0.15 S/S_0$

3.5 งานท่อระบายน้ำคอนกรีตเสริมเหล็กและงานบ่อพัก หมายถึง ท่อคอนกรีตเสริมเหล็กจำหน่ายระบายน้ำ (PRECAST REINFORCED CONCRETE DRAINAGE PIPE) งานวางระบายน้ำคอนกรีตเสริมเหล็ก งานคาคอนกรีตเสริมเหล็กวางระบายน้ำและบริเวณลาดคคสะพาน รวมทั้งงานบ่อพักคอนกรีตเสริมเหล็กและงานคอนกรีตเสริมเหล็กอื่นที่มีรูปแบบและลักษณะงานคล้ายคลึงกัน เช่น งานบ่อพัก (MANHOLE) ท่อร้อยสายโทรศัพท์ ท่อร้อยสายไฟฟ้า เป็นต้น

ใช้สูตร $K = 0.35 + 0.20 I/I_0 + 0.15 C/C_0 + 0.15 M/M_0 + 0.15 S/S_0$

3.6 งานโครงสร้างคอนกรีตเสริมเหล็กและงานเชื่อมกันคค หมายถึง สะพานคอนกรีตเสริมเหล็ก โครงสร้างฐานรากคอนกรีตเสริมเหล็กคคสะพาน (R.C. BEARING UNIT) ท่อเหลี่ยมคอนกรีตเสริมเหล็ก (R.C. BOX CULVERT) ท่อตั้งน้ำโครงสร้างคอนกรีตเสริมเหล็ก เชื่อมกันคคคอนกรีตเสริมเหล็ก ทำเทียบคอนกรีตเสริมเหล็กและสิ่งก่อสร้างอื่นที่มีลักษณะคล้ายคลึงกัน

ใช้สูตร $K = 0.30 + 0.10 I/I_0 + 0.15 C/C_0 + 0.20 M/M_0 + 0.25 S/S_0$

3.7 งานโครงสร้างเหล็ก หมายถึง สะพานเหล็กจำหน่ายรับคนเดินข้ามถนน โครงเหล็ก ลำรับติดตั้งป้ายจราจร ชนิดแขวนสูง เสาไฟฟ้าแรงสูง เสาวิทยุ เสาโทรทัศน์ หรืองานโครงสร้างอื่นที่มีลักษณะคล้ายคลึงกัน แต่ไม่รวมถึงงานติดตั้งเสาโครงเหล็กสายส่งของการไฟฟ้าฝ่ายผลิตแห่งประเทศไทย

ใช้สูตร $K = 0.25 + 0.10 I/I_0 + 0.05 C/C_0 + 0.20 M/M_0 + 0.40 S/S_0$

หมวดที่ 4 งานชลประทาน

4.1 งานอาคารชลประทานไปรวมกับเหล็ก หมายถึง อาคารคอนกรีตเสริมเหล็กชนิดใด ๆ ที่มีท่อระบายน้ำคคของลำน้ำเพื่อชลประทานน้ำ เพื่อควบคุมระดับและบริหารจัดการน้ำ ได้แก่ ท่อระบายน้ำ เขื่อน ฝายกั้นน้ำ บ่อล้นดัก ไซโรน ตม. สถานีจ่ายประปา เขื่อนกั้นน้ำ คู่มือมีบานประตูเหล็ก แต่ไม่รวมถึงงานอาคารชลประทานขนาดใหญ่ เช่น เขื่อนกั้นน้ำขนาดใหญ่ เขื่อนอาคารชลประทานเปิดระบายของเขื่อน เป็นต้น

ใช้สูตร $K = 0.10 + 0.20 M/M_0 + 0.10 C/C_0 + 0.10 I/I_0 + 0.10 M/M_0 + 0.10 S/S_0$

สำเนาถูกต้อง

[Signature]

(นางกมลชนก ตวีทอง)
เจ้าพนักงานพัสดท่ามาถาง

(นางกมลชนก ตวีทอง)
เจ้าพนักงานพัสดท่ามาถาง

4.2 งานอาคารชลประทานรวมแบบเหล็ก หมายถึง อาคารคอนกรีตเสริมเหล็กชนิดต่าง ๆ ที่ก่อสร้างในแนวคันคลองส่งน้ำหรือคลองระบายน้ำ เพื่อควบคุมระดับและหรือปริมาณน้ำ ได้แก่ ท่อส่งน้ำเข้านา ท่อระบายน้ำ ประตูระบายน้ำ อาคารอัดน้ำ ท่อลอดและอาคารชลประทานชนิดอื่น ๆ ที่มีระบายน้ำ แต่ไม่รวมถึงงานอาคารชลประทานขนาดใหญ่ เช่น ฝ่ายทางระบายน้ำด้านหรืออาคารชลประทานประกอบของเขื่อน เป็นต้น

ใช้สูตร $K = 0.35 + 0.20I/I_0 + 0.10C/C_0 + 0.10M/M_0 + 0.25S/S_0$

4.3 งานยกระบาย TRASMURCK และ STEEL LINER หมายถึง งานระบายเหล็กเสริมที่กำแพงและโครงยก รวมทั้ง BULK HEAD GATE และงานท่อเหล็ก

ใช้สูตร $K = 0.35 + 0.20 I/I_0 + 0.45G/G_0$

4.4 งานเหล็กเสริมคอนกรีต และ ANCHOR BAR หมายถึง เหล็กเส้นที่ใช้เสริมในงานคอนกรีตและเหล็ก ANCHOR BAR ของงานฝ่าย ทางระบายน้ำด้าน หรืออาคารชลประทาน ประกอบของเขื่อน ซึ่งมีได้สัญญาแยกจ่ายเฉพาะงานเหล็กดังกล่าว เท่านั้น

ใช้สูตร $K = 0.25 + 0.15I/I_0 + 0.60 S/S_0$

4.5 งานคอนกรีตไปรวมเหล็กและคอนกรีตคาดคลอง หมายถึง งานคอนกรีตเสริมเหล็กที่หักส่วนของเหล็กออกมาแยกคำนวณต่างหากของงานฝ่าย ทางระบายน้ำด้านหรืออาคารชลประทานประกอบของเขื่อน ซึ่งมีได้สัญญาแยกจ่ายเฉพาะงานคอนกรีตดังกล่าวเท่านั้น

ใช้สูตร $K = 0.40 + 0.15I/I_0 + 0.25C/C_0 + 0.20M/M_0$

4.6 งานเจาะ หมายถึง การเจาะหรือมหึงฝังท่อกรุขนาดรูในไม่น้อยกว่า 48 มิลลิเมตร ในชั้นดินหินปูนหรือหินที่แตกหักเพื่ออัดฉีดน้ำปูนและให้รวมถึงงานซ่อมแซมมาตรฐานรากอาคารชลประทาน ถนนและอาคารต่าง ๆ โดยการอัดฉีดน้ำปูน

ใช้สูตร $K = 0.40 + 0.20I/I_0 + 0.10M/M_0 + 0.20E/E_0 + 0.10F/F_0$

4.7 งานอัดฉีดน้ำปูน ค่าอัดฉีดน้ำปูนจะเต็มหรือลด ให้เฉพาะราคาซีเมนต์ที่เปลี่ยนแปลงราคาตั้งราคาของซีเมนต์ ที่กระทรวงพาณิชย์จัดทำขึ้น ในเดือนที่ส่ง งานแต่ละงวด กับเดือนที่เปิดซองประกวดราคา หมวดที่ 5 งานระบบอาคารอุปโภค

5.1 งานวางท่อ AC และ PVC

5.1.1 ในกรณีผู้รับจ้างเป็นผู้จัดซื้อท่อ และหรืออุปกรณ์ให้

ใช้สูตร $K = 0.50 + 0.25I/I_0 + 0.25M/M_0$

5.1.2 ในกรณีผู้รับจ้างเป็นผู้จัดซื้อท่อ AC และ หรืออุปกรณ์

ใช้สูตร $K = 0.40 + 0.10I/I_0 + 0.10M/M_0 + 0.40A_c/A_{c0}$

5.1.3 ในกรณีผู้รับจ้างเป็นผู้จัดซื้อท่อ PVC และหรืออุปกรณ์

ใช้สูตร $K = 0.40 + 0.10I/I_0 + 0.10M/M_0 + 0.40PVC_i/PVC_0$

5.2 งานวางท่อเหล็กสแตนเลสและท่อ FRP และท่อ POLYETHYLENE

5.2.1 ในกรณีผู้รับจ้างผู้จัดซื้อท่อและหรืออุปกรณ์ให้

ใช้สูตร $K = 0.40 + 0.10I/I_0 + 0.10M/M_0 + 0.20E/E_0 + 0.10F/F_0$

สำเนาถูกต้อง

(นางกมลชนก ศรีทอง)
เจ้าพนักงานพัสดุชำนาญงาน

นางกมลชนก ศรีทอง

นางกมลชนก ศรีทอง

เจ้าพนักงานพัสดุชำนาญงาน

5.2.2 ในกรณีผู้รับจ้างเป็นผู้จัดหาท่อเหล็กเหนียวและหรืออุปกรณ์และให้รวมถึง งาน TRANSMISSION CONDUIT

$$\text{ใช้สูตร } K = 0.40 + 0.10I/I_0 + 0.10M/M_0 + 0.10E/E_0 + 0.30GIP/GIP_0$$

5.2.3 ในกรณีผู้รับจ้างเป็นผู้จัดหาท่อ HYDENSITY POLYETHYLENE และหรืออุปกรณ์

$$\text{ใช้สูตร } K = 0.50 + 0.10I/I_0 + 0.10M/M_0 + 0.30Pet/Pe_0$$

5.3 งานปรับปรุงระบบอุโมงค์ลึ่งน้ำและงาน SECONDARY LINING

$$\text{ใช้สูตร } K = 0.40 + 0.10I/I_0 + 0.15E/E_0 + 0.35 GIP/GIP_0$$

5.4 งานวางท่อ PVC หนีบด้วยคอนกรีต

$$\text{ใช้สูตร } K = 0.30 + 0.10I/I_0 + 0.20 C/C_0 + 0.05M/M_0 + 0.05S/S_0 + 0.30PVC/PVC_0$$

5.5 งานวางท่อ PVC กลบทราย

$$\text{ใช้สูตร } K = 0.25 + 0.05I/I_0 + 0.05M/M_0 + 0.65PVC/PVC_0$$

5.6 งานวางท่อเหล็กอาบสังกะสี

$$\text{ใช้สูตร } K = 0.25 + 0.25I/I_0 + 0.50GIP/GIP_0$$

ประเภทงานและสูตรต่อไปนี้เป็นเฉพาะงานก่อสร้างของการไฟฟ้าฝ่ายผลิตแห่งประเทศไทยเท่านั้น

5.7 งานก่อสร้างระบบสายส่งแรงสูงและสถานีไฟฟ้าย่อย

5.7.1 งานติดตั้งเสาโครงเหล็กสายส่งและอุปกรณ์ รวมทั้งงานติดตั้งอุปกรณ์ไฟฟ้าสถานีไฟฟ้าย่อย

สำหรับงานติดตั้ง เสา โครงเหล็กสายส่งและอุปกรณ์ ประกอบด้วย ลักษณะงานดังนี้ คือ PRELIMINARY WORK (ยกเว้น BOUNDARY POST) , TOWERS , INSULATOR STRING AND OVERHEAD GROUND WIRE ASSEMBLIES , CONDUCTOR AND OVERHEAD GROUND WIRE STRINGING , LINE ACCESSORIES GROUNDING MATERIALS

สำหรับงานติดตั้งอุปกรณ์ไฟฟ้าสถานีไฟฟ้าย่อย หมายถึง เฉพาะการติดตั้งอุปกรณ์ไฟฟ้าเท่านั้น

$$\text{ใช้สูตร } K = 0.60 + 0.25I/I_0 + 0.15 F/F_0$$

5.7.2 งานก่อสร้างฐานเสาไฟฟ้า (TOWER FOUNDATION) และงานติดตั้ง BOUNDARY POST

$$\text{ใช้สูตร } K = 0.35 + 0.20I/I_0 + 0.20C/C_0 + 0.10S/S_0 + 0.15F/F_0$$

5.7.3 งานก่อสร้างฐานรากอุปกรณ์ไฟฟ้าสถานีไฟฟ้าย่อย

$$\text{ใช้สูตร } K = 0.50 + 0.20I/I_0 + 0.15C/C_0 + 0.15S/S_0$$

5.8 งานท่อและคอนกรีตเสริมคอนกรีตอัดแรง

5.8.1 งานท่อเสริมคอนกรีตอัดแรง

$$\text{ใช้สูตร } K = 0.35 + 0.15M/M_0 + 0.30C/C_0 + 0.30S/S_0$$

นางสาวกัญญา

นางสาวกัญญา CASI (H) PLAC

(Signature)

$$\text{ใช้สูตร } K = 0.30 + 0.10I/I_0 + 0.25C/C_0 + 0.25S/S_0$$

นางกมลชนก ศรีทอง

นางกมลชนก ศรีทอง

สำเนาถูกต้อง

(Signature)

(นางกมลชนก ศรีทอง)
เจ้าพนักงานพัสดุชำนาญงาน

ประเภทงานและสูตรต่อไปนี้ใช้เฉพาะงานก่อสร้างของการไฟฟ้าส่วนภูมิภาคเท่านั้น

5.9 งานก่อสร้างสายส่งแรงสูงระบบแรงดัน 69 – 115 KV.

5.9.1 ในกรณีที่ผู้ว่าจ้างเป็นผู้จัดหาวัสดุและหรืออุปกรณ์ให้

$$\text{ให้สูตร } K = 0.80 + 0.05 I/I_0 + 0.10M/M_0 + 0.05F/F_0$$

5.9.2 ในกรณีที่ผู้รับจ้างเป็นผู้จัดหาวัสดุและหรืออุปกรณ์ให้

$$\text{ให้สูตร } K = 0.45 + 0.05I/I_0 + 0.20M/M_0 + 0.05F/F_0 + 0.25W/W_0$$

ดัชนีราคาที่ใช้คำนวณตามสูตรที่ให้ด้วยสัญญาแบบปรับราคาได้ จัดทำขึ้นโดยกระทรวงพาณิชย์

- K = ESCALATION FACTOR
- I_t = ดัชนีราคาผู้บริโภคทั่วไปของประเทศ ในเดือนที่ส่งงานแต่ละงวด
- I₀ = ดัชนีราคาผู้บริโภคทั่วไปของประเทศ ในเดือนที่เปิดของประกวดราคา
- C_t = ดัชนีราคาซีเมนต์ ในเดือนที่ส่งงานแต่ละงวด
- C₀ = ดัชนีราคาซีเมนต์ ในเดือนที่เปิดของประกวดราคา
- M_t = ดัชนีราคาวัสดุก่อสร้าง (ไม่รวมเหล็กและซีเมนต์) ในเดือนที่ส่งงานแต่ละงวด
- M₀ = ดัชนีราคาวัสดุก่อสร้าง (ไม่รวมเหล็กและซีเมนต์) ในเดือนที่เปิดของประกวดราคา
- S_t = ดัชนีราคาเหล็ก ในเดือนที่ส่งงานแต่ละงวด
- S₀ = ดัชนีราคาเหล็ก ในเดือนที่เปิดของประกวดราคา
- G_t = ดัชนีราคาเหล็กแผ่นเรียบที่ผลิตในประเทศ ในเดือนที่ส่งงานแต่ละงวด
- G₀ = ดัชนีราคาเหล็กแผ่นเรียบที่ผลิตในประเทศ ในเดือนที่เปิดของประกวดราคา
- A_t = ดัชนีราคาแอลพีจี ในเดือนที่ส่งงานแต่ละงวด
- A₀ = ดัชนีราคาแอลพีจี ในเดือนที่เปิดของประกวดราคา
- E_t = ดัชนีราคาเครื่องจักรกลและบริภัณฑ์ ในเดือนที่ส่งงานแต่ละงวด
- E₀ = ดัชนีราคาเครื่องจักรกลและบริภัณฑ์ ในเดือนที่เปิดของประกวดราคา
- F_t = ดัชนีราคาน้ำมันดีเซลหมุนเร็ว ในเดือนที่ส่งงานแต่ละงวด
- F₀ = ดัชนีราคาน้ำมันดีเซลหมุนเร็ว ในเดือนที่เปิดของประกวดราคา
- ACI = ดัชนีราคาท่อซีเมนต์ใยหิน ในเดือนที่ส่งงานแต่ละงวด
- AC₀ = ดัชนีราคาท่อซีเมนต์ใยหิน ในเดือนที่เปิดของประกวดราคา
- PVC_I = ดัชนีราคาท่อ PVC ในเดือนที่ส่งงานแต่ละงวด
- PVC₀ = ดัชนีราคาท่อ PVC ในเดือนที่เปิดของประกวดราคา
- GHP = ดัชนีราคาท่อเหล็กสแตนเลส 3 นิ้ว ในเดือนที่ส่งงานแต่ละงวด
- GHP₀ = ดัชนีราคาท่อเหล็กสแตนเลส 3 นิ้ว ในเดือนที่เปิดของประกวดราคา
- PI = ดัชนีราคาท่อ PE 63 (HDPE) 90 องศา ในเดือนที่ส่งงานแต่ละงวด
- PI₀ = ดัชนีราคาท่อ PE 63 (HDPE) 90 องศา ในเดือนที่เปิดของประกวดราคา

นางมณฑิลา

(นางมณฑิลา ศรีทอง)
หัวหน้ากลุ่มช่างเทคนิค
ผู้อำนวยการ

สำเนาถูกต้อง

(นางมณฑิลา ศรีทอง)
เจ้าพนักงานพัสดุชำนาญงาน

W1 = ดัชนีราคาขายไฟฟ้า ในเดือนที่ส่งงานแต่ละงวด
 Wo = ดัชนีราคาขายไฟฟ้า ในเดือนที่เปิดซองประกวดราคา

ค. วิธีการคำนวณที่ใช้กับสัญญาแบบปรับปรุราคาได้

1. การคำนวณค่า K จากสูตรตามลักษณะงานนั้น ๆ ให้ใช้ตัวเลขดัชนีราคาวัสดุก่อสร้างของกระทรวงพาณิชย์ โดยใช้ฐานของปี 2530 เป็นเกณฑ์ในการคำนวณ
2. การคำนวณค่า K สำหรับกรณีที่มีงานก่อสร้างหลายประเภทอยู่ในสัญญาเดียวกัน จะต้องแยกคำนวณก่อสร้างแต่ละประเภทให้ชัดเจนตามลักษณะของงานนั้น และให้สอดคล้องกับสูตรที่ได้กำหนดไว้
3. การคำนวณค่า K กำหนดให้ใช้เลขทศนิยม 3 ตำแหน่งทุกขั้นตอนโดยไม่มีการตัดเศษ และกำหนดให้ทำเลขสัมพันธ์ (เปรียบเทียบ) ให้เป็นผลสำเร็จก่อน แล้วจึงนำผลลัพธ์ไปคูณกับตัวเลขคงที่หน้าเลขสัมพันธ์ นั้น
4. ให้พิจารณาเงินเพิ่มหรือลดราคาค่างานจากราคาที่ผู้รับจ้างทำสัญญาตกลงกับผู้ว่าจ้าง เมื่อค่า K ตามสูตรสำหรับงานก่อสร้างนั้น ๆ ในเดือนที่ส่งมอบงานมีค่าเปลี่ยนแปลงไปจากค่า K ในเดือนเปิดซองราคามากกว่า 4% ขึ้นไป โดยนำเฉพาะส่วนที่เกิน 4 % มาคำนวณปรับเพิ่มหรือลดค่างานแล้วแต่กรณี (โดยไม่คิด 4 % แรกให้)
5. ในกรณีที่ผู้รับจ้างไม่ตามารถทำการก่อสร้างให้เสร็จตามระยะเวลาในสัญญาโดยเป็นความผิดของผู้รับจ้าง ค่า K ตามสูตรต่าง ๆ ที่จะนำมาใช้ในการคำนวณค่างานให้ใช้ค่า K ของเดือนสุดท้ายตามอายุสัญญา หรือค่า K ของเดือนที่ส่งมอบงานจริง แล้วแต่ค่า K ตัวใดจะมีค่าน้อยกว่า
6. การจ่ายเงินแต่ละงวด ให้จ่ายค่าจ้างงานที่ผู้รับจ้างทำได้แต่ละงวดตามสัญญาไปก่อน ส่วนค่างานเพิ่มหรือค่างานลดซึ่งจะคำนวณได้ต่อเมื่อทราบดัชนีราคาวัสดุก่อสร้างซึ่งนำมาคำนวณราคา K ของเดือนที่ส่งมอบงานงวดนั้น ๆ เป็นที่แน่นอนแล้ว เมื่อคำนวณเงินเพิ่มได้ให้ขอทำความตกลงเรื่องการเงินกับสำนักงบประมาณ

สำเนาถูกต้อง

(นางกมลชนก ดริทอง)
เจ้าพนักงานพัสดุชำนาญงาน

สำเนาถูกต้อง

(นางกมลชนก ดริทอง)
เจ้าพนักงานพัสดุชำนาญงาน

ซึ่งประมวณ 2562

แบบเลขที่ 02/2561

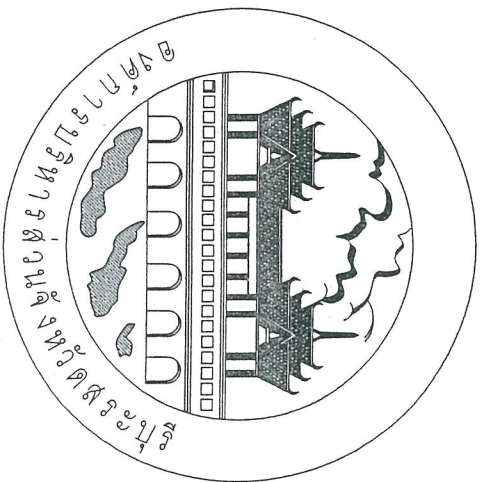

นางสาว อรุณรัตน์ ตรีทอง 02/2561
 1. นาย อรุณรัตน์ ตรีทอง 02/2561
 2. นาย อรุณรัตน์ ตรีทอง 02/2561
 3. นาย อรุณรัตน์ ตรีทอง 02/2561
 4. นาย อรุณรัตน์ ตรีทอง 02/2561
 5. นาย อรุณรัตน์ ตรีทอง 02/2561
 6. นาย อรุณรัตน์ ตรีทอง 02/2561
 7. นาย อรุณรัตน์ ตรีทอง 02/2561
 8. นาย อรุณรัตน์ ตรีทอง 02/2561
 9. นาย อรุณรัตน์ ตรีทอง 02/2561
 10. นาย อรุณรัตน์ ตรีทอง 02/2561

โครงการปรับปรุงถนนคอนกรีตเสริมเหล็ก สายคันคลอง บริเวณ หมู่ที่ 6 - 2 ต.หนอง อ.บ้านหมือ

เสนอขอเขตตำบลหนอง อ.หนองไค่น อ.สระบุรี

สำเนาถูกต้อง
 (นางกมลชนก ตรีทอง)
 เจ้าหน้าที่งานพัสดุชำนาญการ

Handwritten signatures and stamps at the bottom of the page.

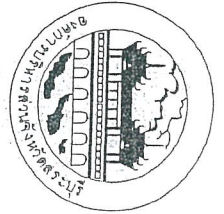

องค์การบริหารส่วนจังหวัดสุพรรณบุรี
 ประเภท.....
 งบประมาณ.....
 วงเงินค่าก่อสร้าง..... (บาท)
 แหล่งเงินที่ก่อสร้าง.....
 ประเมินผลงาน.....
 วัตถุประสงค์.....
 โครงการที่ก่อสร้างขอเงินจาก.....

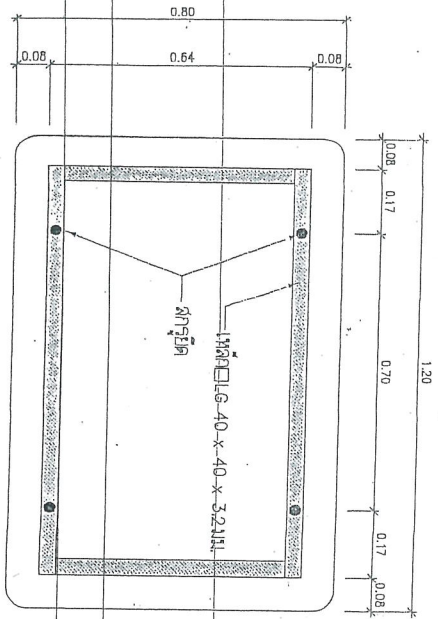

ด้านหลัง

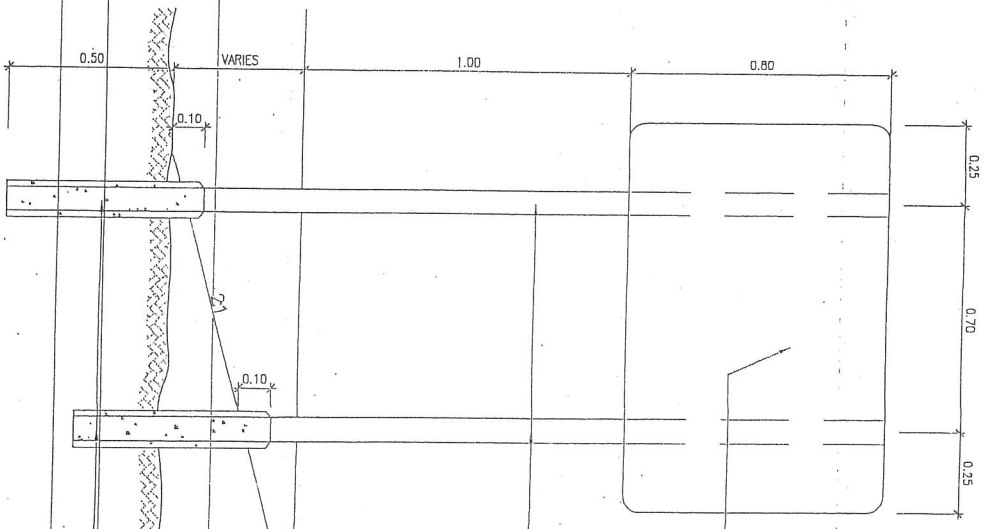

แสดงการปักเสาเข็ม

งบประมาณ ด้านหลังทรงเหลี่ยม
 เสาเหล็กเส้นขนาด 2 ครั้ง แฉกทาบหรือพาดสัง
 2 ครั้งใช้ TDA หรือ เทียบเท่า (สีขาว) ก่อ
 เสาเหล็ก ๒ 75 x 75 x 3.2 มม. ก่อ
 ก่อชื่อ..... ผู้จ้าง
 ก่อชื่อ..... รับจ้าง
 งามกลชนก ศรีทอง
 ก่อชื่อ..... พยาน

สำเนาถูกต้อง

(นางกมลชนก ศรีทอง)
เจ้าพนักงานพัสดุชำนาญงาน

518 2561
 26 ต.พ. 2561
 02/2561
 ก่อ/๒๕๖๓
 ก่อชื่อ..... ก่อชื่อ..... ก่อชื่อ.....

ขนาดป้าย 80 x 120 เซนติเมตร
วัสดุที่ใช้ ทำด้วยเหล็กแผ่นชุบสังกะสีขนาด 12 มม. คาน ขนาด 389
การติดตั้ง ติดตั้ง จุดรับคานบนของโครงการที่ขอยื่นเงินในที่ตั้งขงกับ
โครงการ
หมายเหตุ 1. ขึ้นไปไว้ยึดคานหรือเหล็กเสริมร่วมกับเสาเข็ม
 2. เสาเข็มรอบป้ายยึดคานหรือเหล็กเสริมร่วมกับเสาเข็ม
 3. ความสูงเสาเข็มจากฐานรากหรือระดับดิน
 สติงเอกสารตามรายชื่อในเอกสารแนบ

โครงการปรับปรุงถนนคอนกรีตเสริมเหล็ก สายคันคลอง บริเวณ หมู่ที่ 6 - 2 ต.พรเทพ อ.บ้านหม้อ

เชื่อมต่อกับตำบลคอนทอง อ.หนองไผ่ จ.สระบุรี

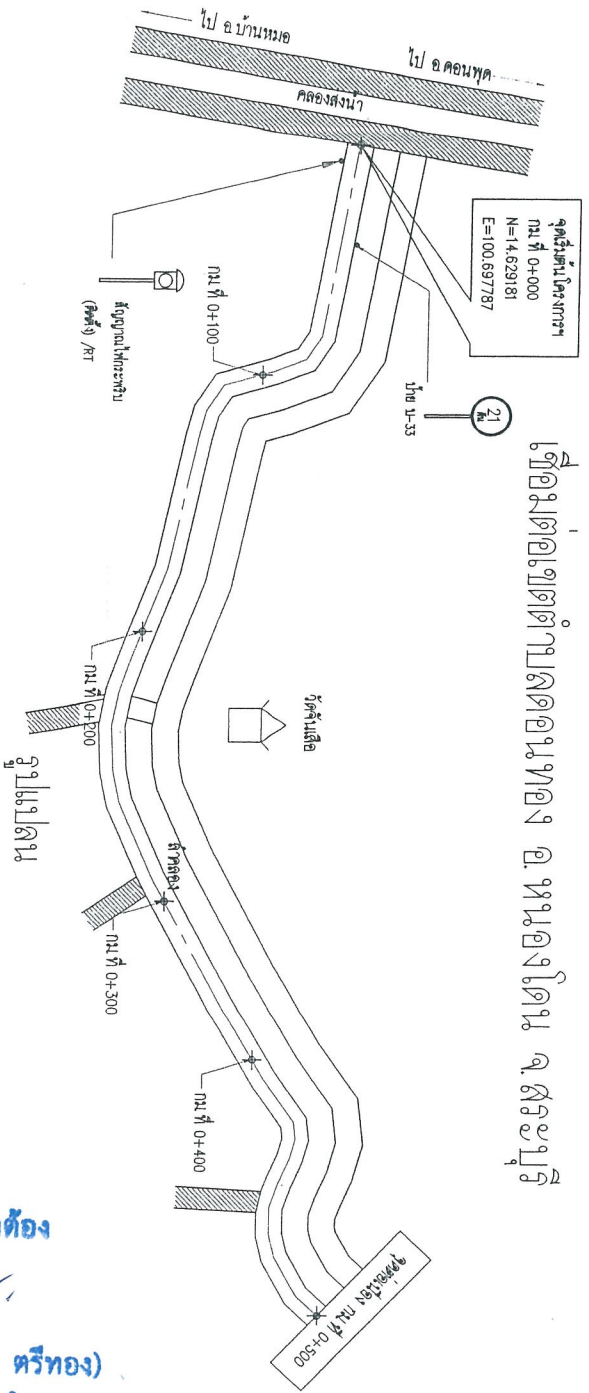

ชื่อ.....
 ตำแหน่ง.....
 วันที่.....
 สถานที่.....
 ๒๕๖๓
 ๐๒/๒๕๖๓
 ๐/๑๓
 ๒๕๖๓

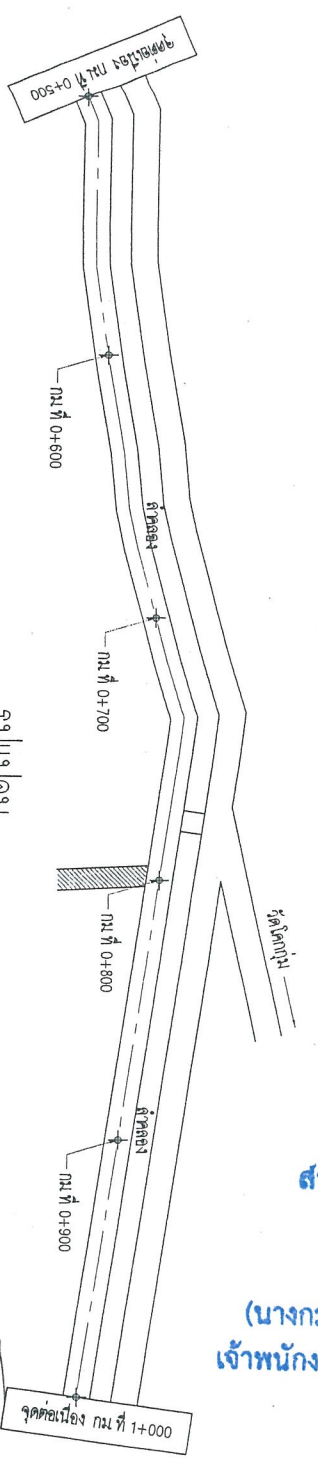

รูปแปลน

๒๕๖๓
 (นางกมลชนก ศรีทอง)
 เจ้าหน้าที่ช่างนำงาน

	โครงการ	โครงการปรับปรุงถนนคอนกรีตเสริมเหล็ก สายคันคลอง บริเวณ หมู่ที่ 6 - 2 ต.พรเทพ อ.บ้านหม้อ			
	หน่วยงาน	กรมโยธาธิการและผังเมือง			
ผู้รับผิดชอบ	นาย.....	นาย.....	นาย.....	นาย.....	นาย.....
ผู้ควบคุมงาน	นาย.....	นาย.....	นาย.....	นาย.....	นาย.....
ผู้ดำเนินการ	นาย.....	นาย.....	นาย.....	นาย.....	นาย.....
NO SCALE	๑/๕๐	๑/๕๐	๑/๕๐	๑/๕๐	๑/๕๐
4					

โครงการปรับปรุงถนนคอนกรีตเสริมเหล็ก สายคันคลอง ปริมาณ หมู่ที่ 6 - 2 ต. หงษ์ทอง อ. บ้านหม้อ
 เชื่อมต่อเขตตำบลคลองทอง อ.หนองไผ่ จ.สระบุรี

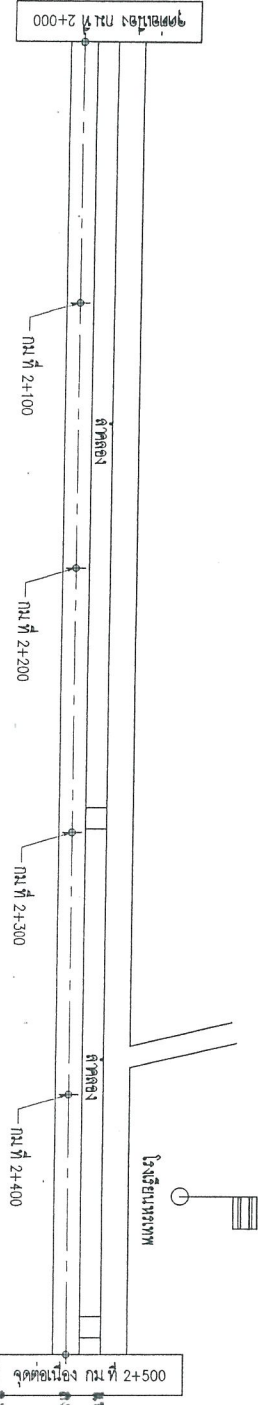

รูปแบบถนน

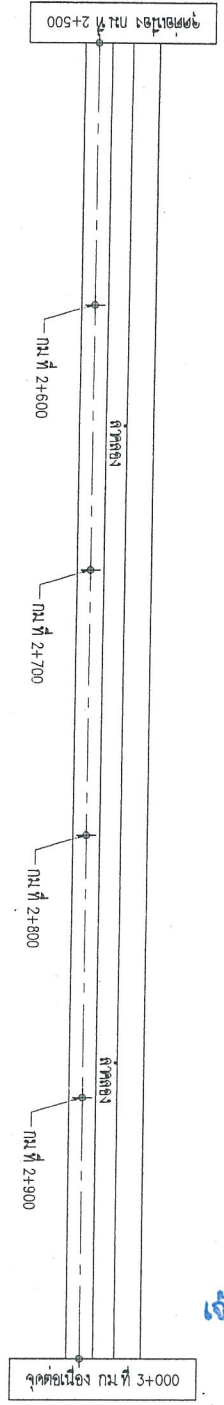

รูปแบบถนน

สำหรับถูกต้อง
 (นางกมลชนก ศรีทอง)
 เจ้าพนักงานพัสดุชำนาญงาน

รายชื่อ.....
 1. นาย.....
 2. นาย.....
 3. นาย.....
 4. นาย.....

518 2561
 26.5.ก. 2561
 02/2561
 20/12/61
 20/12/61

	โครงการ	โครงการปรับปรุงถนนคอนกรีตเสริมเหล็ก สายคันคลอง ปริมาณ หมู่ที่ 6 - 2 ต. หงษ์ทอง อ.บ้านหม้อ จังหวัดสระบุรี			
	ประเภทโครงการ	ปรับปรุงถนน	ปรับปรุงถนนคอนกรีตเสริมเหล็ก	ปรับปรุงถนนคอนกรีตเสริมเหล็ก	ปรับปรุงถนนคอนกรีตเสริมเหล็ก
ผู้รับผิดชอบ	นางกมลชนก ศรีทอง	นาย.....	นาย.....	นาย.....	นาย.....
วันที่	9/4/11
NO SCALE
หน้า	6

ผังบริเวณโดยสังเขป

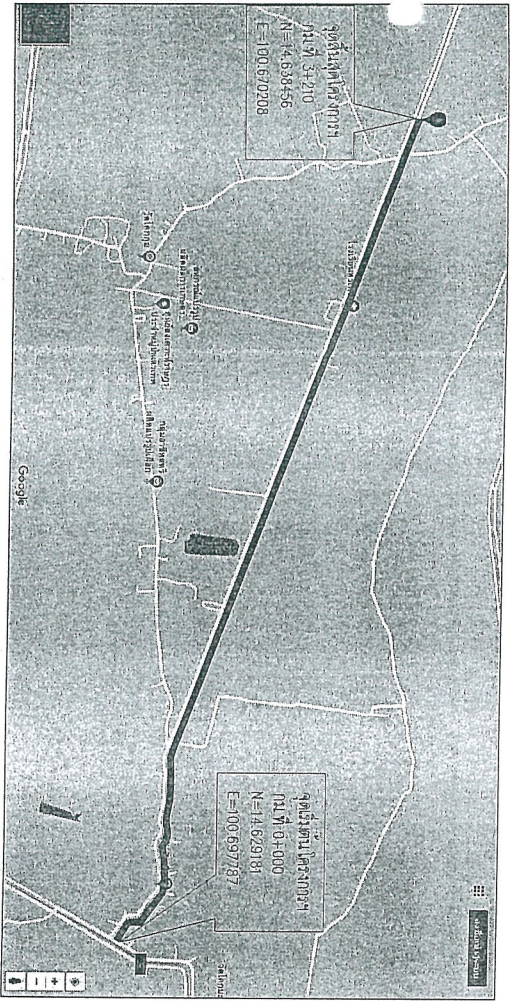

โครงการ ปรับปรุงถนนคอนกรีตเสริมเหล็ก
 สถานที่ สถานีขนส่ง บริเวณ หมู่ที่ 6 - 2 ต.พรหม อ.บ้านหม้อ
 วัตถุประสงค์ ปรับปรุงถนนคอนกรีตเสริมเหล็ก

ขนาดผิวจราจรกว้าง 5.00 ม. ยาว 3.210 ม. ไหล่ทางลูกรังกว้างข้างละ 0.50 ม. หน้า 0.15 ม.
 หรือคิดเป็นพื้นที่ก่อสร้าง 16.050 ไร่ (สามแบบแปลนของนาย อ.สรวุฑู)

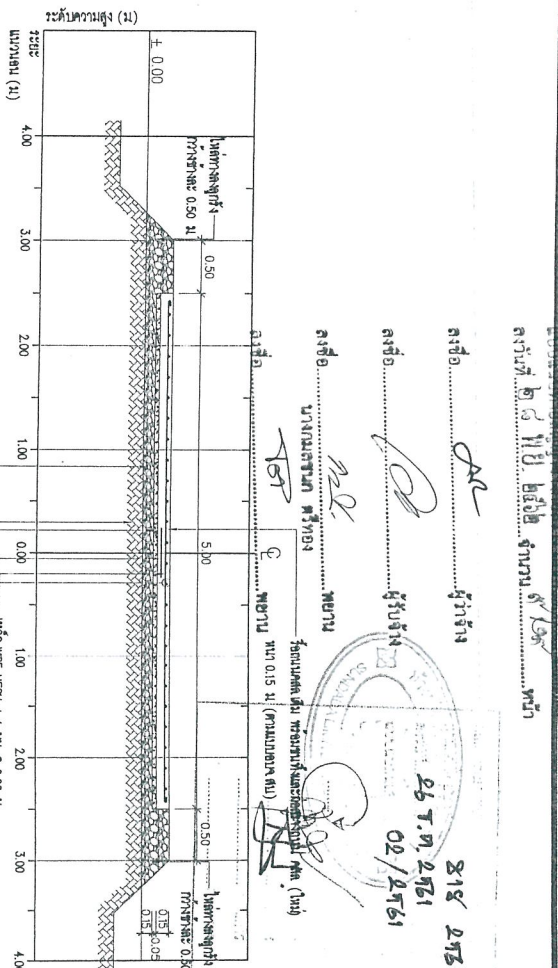

รูปตัดขวางวาง ปรับปรุงถนนคอนกรีตเสริมเหล็ก (กม.ที่ 0+000-กม.ที่ 3+210)

สำเนาถูกต้อง

- หมายเหตุ
- จุดเริ่มต้นโครงการ และปลายราค่าง อาจเปลี่ยนแปลงได้ตามความเหมาะสมที่พบ โดยอยู่ในจุดที่ยังคงอยู่ซึ่งมีความสูงทางราบตามแนวลด เดิมพร้อมทั้ง ช่วง 0+000 - กม.ที่ 1+250 ระยะ 1.250 ม. ผิวจราจรกว้าง 5.00 ม. คิวบิกปริมาณ 6.250 ลบ.ม. และ ช่วง กม.ที่ 1+250 - กม.ที่ 3+210 ระยะ 1.960 ม. ผิวจราจร กว้าง 4.00 ม. คิวบิกปริมาณ 7.940 ลบ.ม. คิวบิกปริมาณรวม 14.090 ม.
 - ก่อนดำเนินการก่อสร้างปรับปรุงถนนผู้รับจ้างต้องทำการสำรวจเส้นทาง พร้อมจัดทำแบบ Shop drawing, ระบุแบบ Profile และ Cross - Section แสดงระดับดินและระดับต่างๆ ทุกๆ ระยะ 25.00 ม. ไหล่ทางภูมิบริเวณงานไม่แบ่งอัตราค่าดำเนินการได้แก่ค่าการขุด การวางรางที่วางรถบรรทุก ก่อนดำเนินการ
 - กรณีมีข้อขัดแย้งระหว่างผู้รับจ้างและราชการในแบบแปลนหรือการวางผังของงานผู้รับจ้างเป็นผู้รับผิดชอบ
 - งบประเมินค่าโครงการทางหลวงและสิ่งก่อสร้างใดๆ ในรายการ ในขั้นหน้าที่ ความรับผิดชอบผู้รับจ้างเท่านั้น

นางสาวปัทมา ศุภกิจ
 26 T. 02. 2561
 02/2561

ผู้รับจ้าง
 214 2561

ผู้รับจ้าง
 26 T. 02. 2561
 02/2561



โครงการ	โครงการปรับปรุงถนนคอนกรีตเสริมเหล็ก สถานีขนส่ง บริเวณ หมู่ที่ 6 - 2 ต.พรหม อ.บ้านหม้อ อ.บ้านหม้อ จ.มหาสารคาม			
สำรวจออกแบบ		นายอภิรักษ์ วัฒนกิจ	นายอภิรักษ์ วัฒนกิจ	นายอภิรักษ์ วัฒนกิจ
เขียนแบบ		นายอภิรักษ์ วัฒนกิจ	นายอภิรักษ์ วัฒนกิจ	นายอภิรักษ์ วัฒนกิจ
ตรวจสอบ		นายอภิรักษ์ วัฒนกิจ	นายอภิรักษ์ วัฒนกิจ	นายอภิรักษ์ วัฒนกิจ
วิศวกร		นายอภิรักษ์ วัฒนกิจ	นายอภิรักษ์ วัฒนกิจ	นายอภิรักษ์ วัฒนกิจ
NO SCALE				

โครงการปรับปรุงถนนคอนกรีตเสริมเหล็ก สายคันคลอง บริเวณ หมู่ที่ 6 - 2 ต.พรเทพ อ.บ้านหมือ

เชื่อมต่อกับตำบลคลองทอง อ.หนองโดน จ.สระบุรี

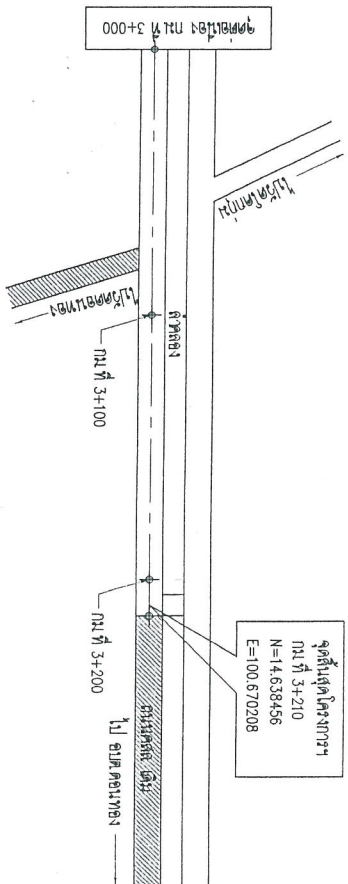

รูปแบบถนน

สำเนาถูกต้อง

(นางกมลชนก ศรีทอง)
เจ้าพนักงานพัสดุชำนาญงาน

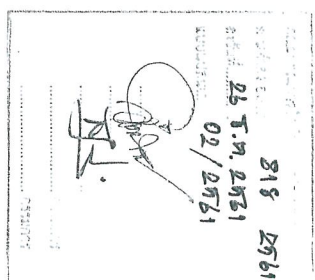

แบบร่างนี้จัดทำขึ้นเพื่อใช้ในการก่อสร้าง และใช้
ลงวันที่ ๒๑ มีนาคม ๒๕๖๑ หน้า ๑

ลงชื่อ..... ผู้รับจ้าง

ลงชื่อ..... ผู้รับจ้าง

ลงชื่อ..... นาย

ลงชื่อ..... พยาน



 องค์การบริหารส่วนจังหวัดสระบุรี	โครงการ	โครงการปรับปรุงถนนคอนกรีตเสริมเหล็ก สายคันคลอง บริเวณ หมู่ที่ 6 - 2 ต.พรเทพ อ.บ้านหมือ จ.สระบุรี			
	สัญญา	แบบร่าง	นาย กมลชนก ศรีทอง	นาง กมลชนก ศรีทอง	นาง กมลชนก ศรีทอง
ผู้ควบคุมงาน	นาย กมลชนก ศรีทอง	นาง กมลชนก ศรีทอง	นาง กมลชนก ศรีทอง	นาง กมลชนก ศรีทอง	นาง กมลชนก ศรีทอง
ผู้ตรวจสอบงาน	นาง กมลชนก ศรีทอง	นาง กมลชนก ศรีทอง	นาง กมลชนก ศรีทอง	นาง กมลชนก ศรีทอง	นาง กมลชนก ศรีทอง
ผู้รับจ้าง	นาง กมลชนก ศรีทอง	นาง กมลชนก ศรีทอง	นาง กมลชนก ศรีทอง	นาง กมลชนก ศรีทอง	นาง กมลชนก ศรีทอง
วันที่	๒๑/๓/๖๑	๒๑/๓/๖๑	๒๑/๓/๖๑	๒๑/๓/๖๑	๒๑/๓/๖๑
หน้า	๗	๗	๗	๗	๗

EXPANSION JOINT
เหล็ก TIE BAR DB 12 @ 0.50 m.
เหล็ก WIRE MESHØ 4 มม. @ 0.20 ม. #

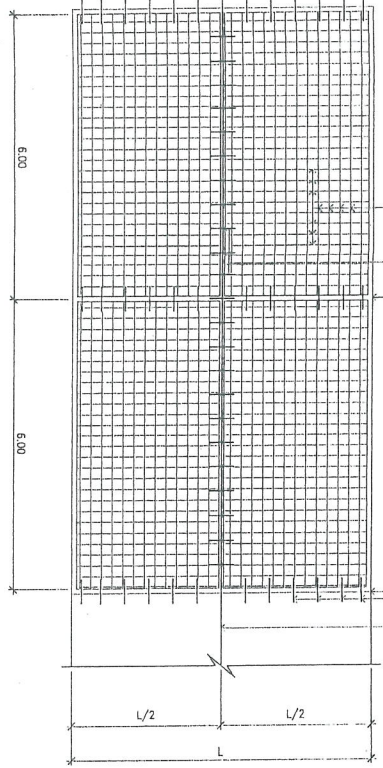

CONTRACTION JOINT
เหล็ก DOWEL RB Ø 12 มม. @ 0.50 ม.
LONGITUDINAL JOINT

จตุรัสคอตเท้นหนา 0.15 CBR มากกว่าหรือเท่ากับ 2% —
STANDARD PROCTOR DENSITY มากกว่าหรือเท่ากับ 95%
ทราบหนาฐานที่ใช้รับระดับหนา 0.05 ม.
คอนกรีต 240 Ksc. (ตามรายการประกอบแบบ)

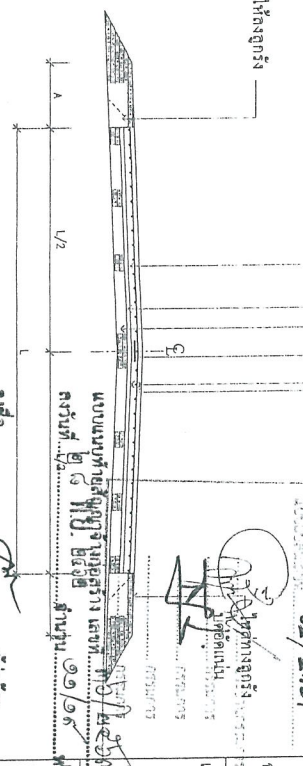

แบบการวางตะแกรงเหล็ก

จุดด้วยเอตที่ตำแหน่งทแยง
ตะแกรง WIRE MESHØ 4 มม. @ 0.20 ม. #

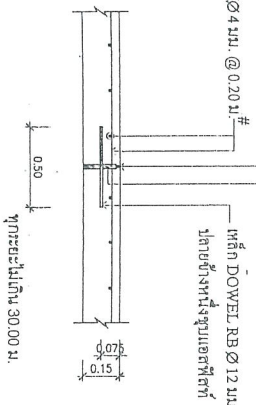

จุดด้วยเอตที่ตำแหน่งทแยง
เหล็ก DOWEL RB Ø 12 มม. @ 0.50 ม.

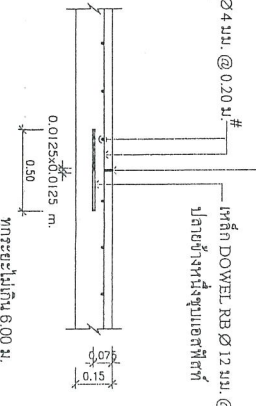

EXPANSION JOINT

CONTRACTION JOINT

LONGITUDINAL JOINT

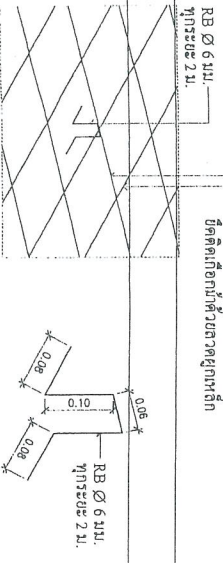

รูปแบบการวางตะแกรง

หมายเหตุ
- รหัสต่างๆ มีหน่วยเป็นเมตร

รูปตัดตามขวางถนน

ผู้รับจ้าง
ผู้ควบคุมงาน
นายช่างเทคนิค
นายช่างควบคุม
นายช่างควบคุม

(นายเอกภรณ์ นาคศรีชา)
ผู้ควบคุมงาน
นายช่างเทคนิค

นายช่างเทคนิค

นายช่างควบคุม

นายช่างควบคุม

(นายพรพร แก้วจันทร์)
วิศวกรโยธา 72

(นายสุวิทย์ อึ้งชู)
นายช่างเทคนิค

(นายอัครวิทย์ รุ่งเรือง)
นายช่างเทคนิค

(นายเอกภรณ์ นาคศรีชา)
ผู้ควบคุมงาน

(นายสุวิทย์ อึ้งชู)
นายช่างเทคนิค

(นายอัครวิทย์ รุ่งเรือง)
นายช่างเทคนิค

(นายเอกภรณ์ นาคศรีชา)
ผู้ควบคุมงาน

(นายสุวิทย์ อึ้งชู)
นายช่างเทคนิค

(นายอัครวิทย์ รุ่งเรือง)
นายช่างเทคนิค

(นายเอกภรณ์ นาคศรีชา)
ผู้ควบคุมงาน

(นายสุวิทย์ อึ้งชู)
นายช่างเทคนิค

(นายอัครวิทย์ รุ่งเรือง)
นายช่างเทคนิค

(นายเอกภรณ์ นาคศรีชา)
ผู้ควบคุมงาน

(นายสุวิทย์ อึ้งชู)
นายช่างเทคนิค

(นายอัครวิทย์ รุ่งเรือง)
นายช่างเทคนิค

รายการประกอบแบบ

- งานชั้นผิวจราจร ต้องผ่านการทดสอบค่าการยุบตัวไม่เกิน 5 - 7.5 เซนติเมตร และคงความหนาจนกระทั่งเก็บผิวหน้าหินโดยผิวจราจรต้องรองรับน้ำหนักบรรทุกที่ต่อเนื่อง
- งานคอนกรีต ต้องผ่านการทดสอบค่าการยุบตัวไม่เกิน 5 - 7.5 เซนติเมตร และคงความหนาจนกระทั่งเก็บผิวหน้าหินโดยผิวจราจรต้องรองรับน้ำหนักบรรทุกที่ต่อเนื่อง
- ระยะ L.A. ผู้ว่าจ้างเป็นผู้กำหนดในสัญญาจ้าง
- การทดสอบงานผู้สร้าง

นายช่างเทคนิค
นายช่างควบคุม
นายช่างควบคุม
นายช่างควบคุม

(นายเอกภรณ์ นาคศรีชา)
ผู้ควบคุมงาน
นายช่างเทคนิค

(นายสุวิทย์ อึ้งชู)
นายช่างเทคนิค

(นายอัครวิทย์ รุ่งเรือง)
นายช่างเทคนิค

(นายเอกภรณ์ นาคศรีชา)
ผู้ควบคุมงาน

(นายสุวิทย์ อึ้งชู)
นายช่างเทคนิค

(นายอัครวิทย์ รุ่งเรือง)
นายช่างเทคนิค

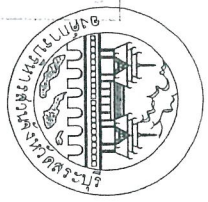

17 ก.พ. 2568



C
D

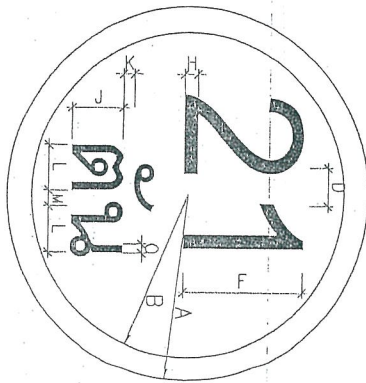

ป้ายจรรยาบรรณ ประเภทที่	มิติเป็นเมตรตามตาราง													
	A	B	C	D	E	F	G	H	J	K	L	M	N	O
1	30	26	X	X	X	20	X	3	10	2	X	X	X	X

เส้นขอบป้าย สีแดง
 ตัวอักษรตัวเลข สีดำ
 พื้นป้าย สีขาว
 จัดทำให้อยู่กึ่งกลาง

ป้ายบังคับ

วัสดุที่ใช้

- เสาเหล็ก 75x75x3.2 มม.
- แผ่นป้ายเหล็กทำด้วยเหล็กอาบสังกะสี หน้า 1.2 มม.
- พื้นป้าย, เส้นขอบป้าย, และตัวอักษรตัวเลขเป็นสติ๊กเกอร์สะท้อนแสง

กำหนดวิธีอื่น รายละเอียดของสิ่งตามแบบที่กำหนดไว้

การติดตั้ง ติดตั้งจุดเริ่มต้นถนนของโครงการหรือบริเวณใกล้เคียงที่มีโครงการ

818 2561
 26 T. 9. 2561
 02/2561

นางนงนุช อัครราชกุล
 ผู้อำนวยการกองมาตรฐาน
 กรมการขนส่งทางบก

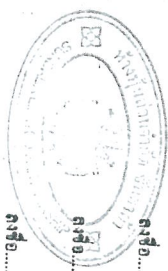

ลงชื่อ..... ผู้กำกับ
 ลงชื่อ..... ผู้บังคับ
 นางนงนุช อัครราชกุล พยาน
 ลงชื่อ..... พยาน

นางนงนุช อัครราชกุล
 (นางนงนุช อัครราชกุล)
 เจ้าหน้าที่งานพัสดุชำนาญงาน

นางนงนุช อัครราชกุล
 เจ้าหน้าที่งานพัสดุชำนาญงาน

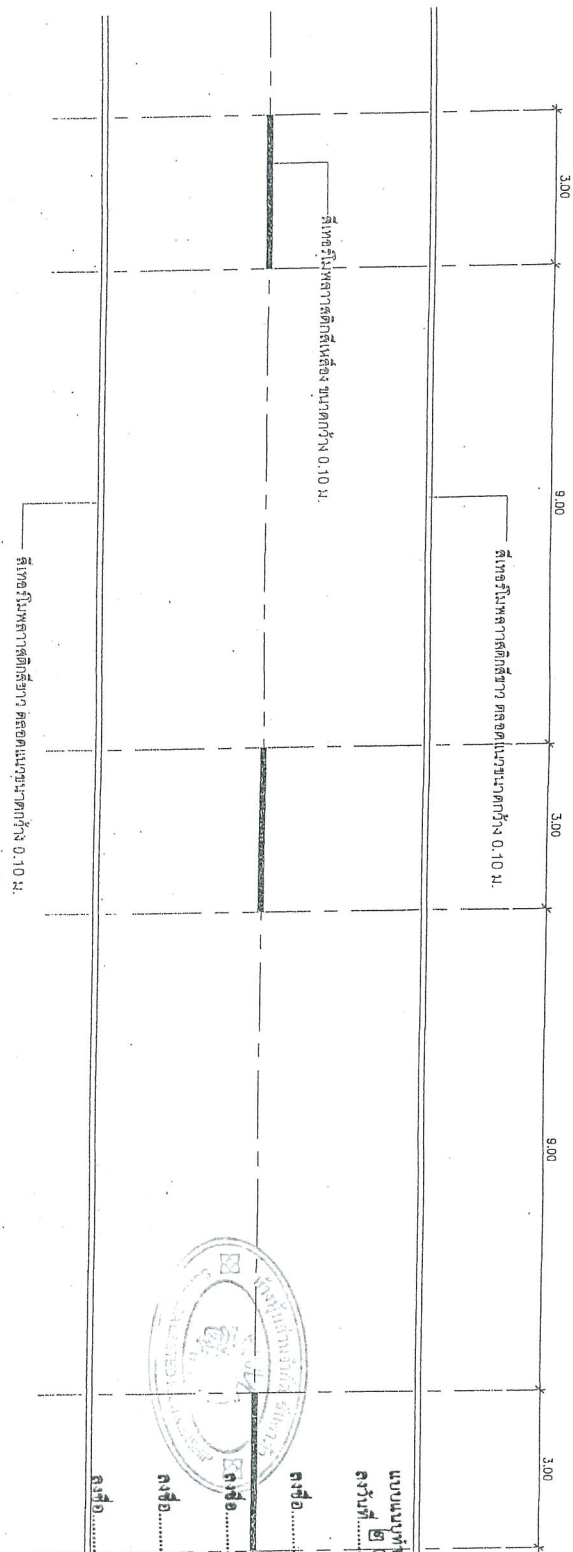
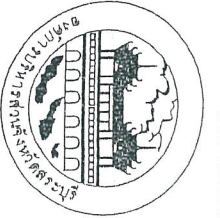

218 2561
 26 T. 9. 2561
 02/2561
 PRESIDENT
 PRESIDENTS
 PRESIDENTS

แบบแบบที่ผู้ส่งขออนุญาต
 เลขที่ พบ/ผสชต
 ลงวันที่ ๒๖ มี.ค. ๒๕๖๑
 จำนวน ๑๕/๑๓ หน้า

กงชื่อ..... กู้จำนำ
 กงชื่อ..... กู้รับจ้าง
 กงชื่อ..... กงชอ
 กงชื่อ..... กงชอ
 กงชื่อ..... กงชอ
 กงชื่อ..... กงชอ

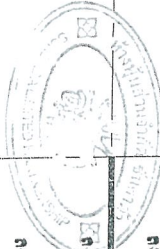

(นางกมลชนก ศรีทอง)
 เจ้าหน้าที่งานพัสดุชำนาญการ

- รายการประกอบแบบได้จากผู้จรรยาจร
1. เส้นแบ่งที่ดินทางจรรยาจร ใช้เส้นสีเหลืองขนาดกว้าง 10 ซม. ตีเส้นที่กึ่งกลางผืนจรรยาจรเส้นมีเส้นสีเหลือง เส้นสีเหลือง แบ่งที่ดินทางของจรรยาจรเป็นสี่เหลี่ยม 2 ช่องจรรยาจรในบริเวณที่ยอมให้หรือแบ่งขึ้นหน้ากำแพงที่ตั้งของที่ดิน ขนาดความยาวและกว้างของช่องเส้นสีเทาขนาดนี้ได้ดังนี้
 - ช่องเขตชุมชน เส้นยาว 3.00 ม. กว้าง ๑.๐๐ ม.
 - ในเขตชุมชนเส้นยาว 1.00 ม. กว้าง 3.00 ม.
 - เส้นที่ขีดเป็นเส้นสีเหลืองใช้เป็นที่แบ่งที่ดินทางจรรยาจรในบริเวณที่ห้ามแข่ง
 2. เส้นขอบทางให้ใช้เส้นสีเทา กว้าง 10 ซม. ทั้ง 2 ฝั่ง ตลอดแนว

26
 26
 26
 26

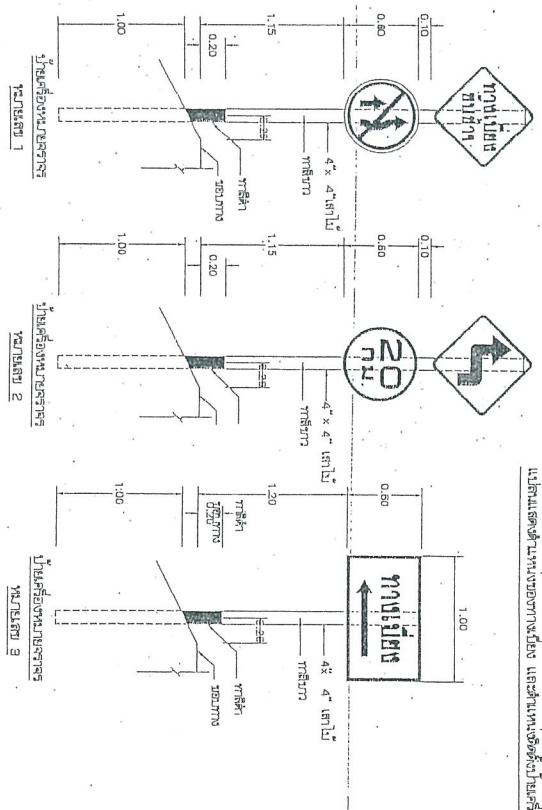
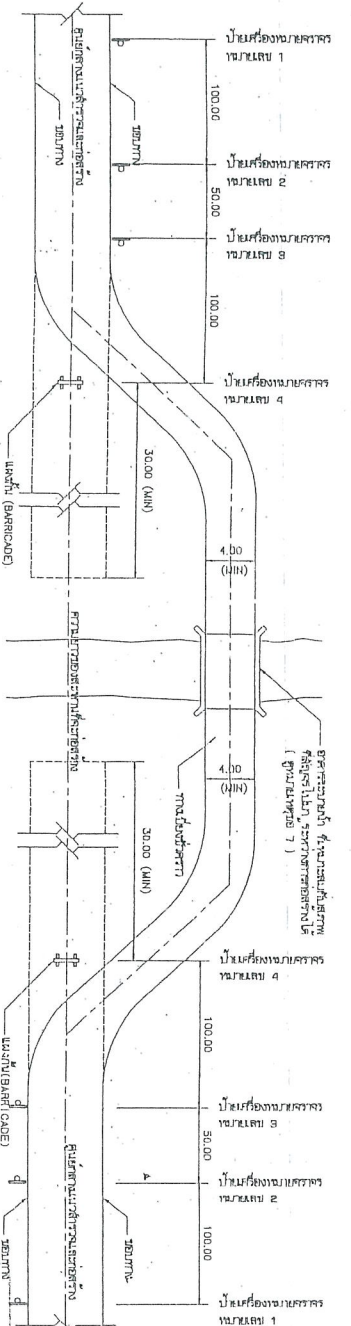

คำอธิบายแบบแปลนแยกทางจราจร
 1. ป้ายจราจรห้ามเลี้ยวขวา
 2. ป้ายจราจรทางแยก
 3. ป้ายจราจรห้ามเลี้ยวขวา
 4. ป้ายจราจรทางแยก
 5. ป้ายจราจรห้ามเลี้ยวขวา
 6. ป้ายจราจรทางแยก
 7. ป้ายจราจรห้ามเลี้ยวขวา
 8. ป้ายจราจรทางแยก
 9. ป้ายจราจรห้ามเลี้ยวขวา
 10. ป้ายจราจรทางแยก

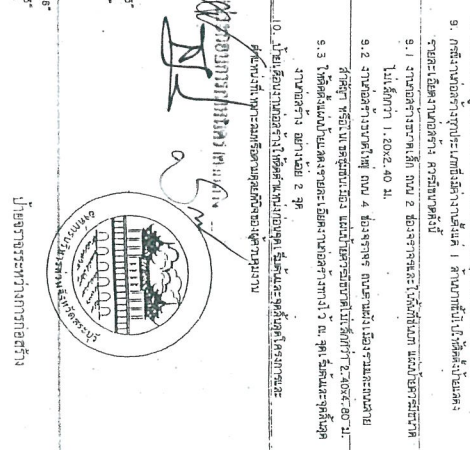
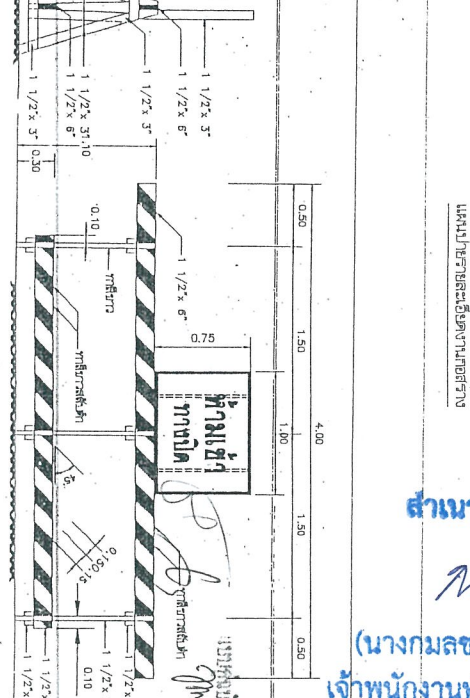
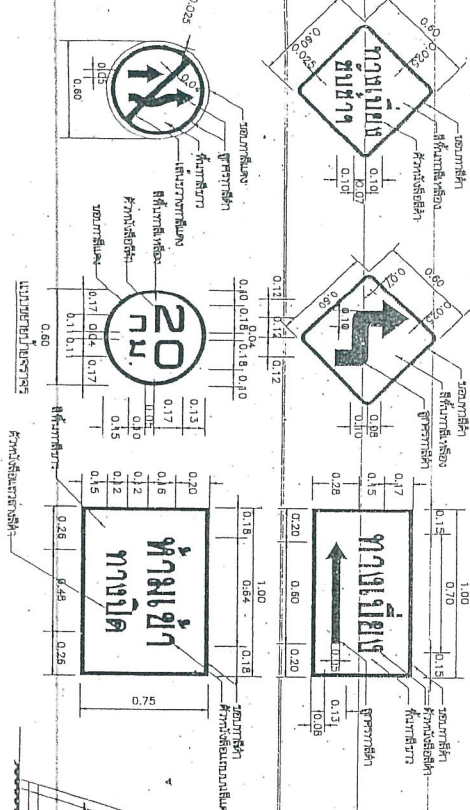

นางสาว...
 (นางกมลชนก ศรีทอง)
 เจ้าหน้าที่งานพัสดุชำนาญงาน

ส่วนถูกต้อง
 (นางกมลชนก ศรีทอง)
 เจ้าหน้าที่งานพัสดุชำนาญงาน

รับทราบและอนุมัติ
 26 ต.ค. 2561
 02/1251
 315 4731
 2-40
 0.20
 0.15
 0.10
 0.15
 0.20
 0.25
 0.30
 0.35
 0.40
 0.45
 0.50
 0.55
 0.60
 0.65
 0.70
 0.75
 0.80
 0.85
 0.90
 0.95
 1.00
 1.05
 1.10
 1.15
 1.20

บัญชีปริมาณงาน

ลำดับที่	รายการ	หน่วย	ปริมาณงาน	หมายเหตุ
1.	งานคืนคันทาง			
1.1	งานแก้ไขปรับแก้ไขและวางระดับคืนคันทางเดิม	ตร.ม	22,149	
1.2	งานรื้อถนนลาดเดิม พร้อมช่างทั้ง (1 กม.)	ตร.ม	14,090	
2.	งานโครงสร้างทาง และผิวจราจร			
2.1	งานขึ้นรองพื้นคอนกรีต (ลูกรัง) หนา 0.15 ม.	ลบ.ม	3,242	
2.2	ทรายรองพื้นหนา 0.05 ม. พร้อมเกล็ดแข็ง	ลบ.ม	802	
2.3	ผิวทางปอร์ทแลนด์เสริมระดับคอนกรีต หนา 0.15 ม. (240 ksc.)	ตร.ม	16,050	
2.4	เหล็ก RB 12 มม. (DOWEL BAR)	ตัน	2.37	
2.5	เหล็ก DB 12 มม. (TIE BAR)	ตัน	2.85	
2.6	กระดาดชนน้อย	แผ่น	28	
2.7	ค่าเอสทีท์ผสมทราย	ลบ.ม	0.94	
2.8	ค่าหยอดยางรอยต่อคอนกรีต	ม	5,885	
2.9	งานไหล่ทางพร้อมเบดดีด ฐานดีลูกรัง	ลบ.ม	591	
3.	งานป้ายจราจร			
3.1	ป้ายจราจรแบบ 1333	ชุด	1	
3.2	ป้ายระวางขับไล่รถบรรทุก	ชุด	1	
3.3	งานติดตั้งจราจรเหนือ+ขวา	ตร.ม	722.25	
3.4	งานเส้นหยุด	ตร.ม	0.75	
4.	งานท่อระบายน้ำ			
4.1	งานท่อ ๑ 0.80 @ 1.00 ม.	ย่อน	-	
5.	งานป้ายโครงการ			
5.1	ป้ายโครงการ (ป้ายเหล็ก)	ชุด	1	

818 8181
 818 8181
 02/2561
 02/2561

๒๖ มิถุนายน ๒๕๖๑
 ๒๖ มิถุนายน ๒๕๖๑
 ๒๖ มิถุนายน ๒๕๖๑



ลงชื่อ: *[Signature]* ผู้รับจ้าง
 ลงชื่อ: *[Signature]* วิศวกร
 ลงชื่อ: *[Signature]* วิศวกร
 ลงชื่อ: *[Signature]* วิศวกร

(นางกมลชนก ศรีทอง)
 เจ้าพนักงานพัสดุชำนาญงาน

[Signature]
[Signature]
[Signature]

	โครงการ ๑. งบประมาณ ๒. งบอุดหนุน ๓. งบรายจ่ายพิเศษ ๔. งบรายจ่ายอื่น	๑. ๒. ๓. ๔. ๕. ๖. ๗. ๘. ๙. ๑๐.	๑. ๒. ๓. ๔. ๕. ๖. ๗. ๘. ๙. ๑๐.	๑. ๒. ๓. ๔. ๕. ๖. ๗. ๘. ๙. ๑๐.	๑. ๒. ๓. ๔. ๕. ๖. ๗. ๘. ๙. ๑๐.
๑. ๒. ๓. ๔. ๕. ๖. ๗. ๘. ๙. ๑๐.	๑. ๒. ๓. ๔. ๕. ๖. ๗. ๘. ๙. ๑๐.	๑. ๒. ๓. ๔. ๕. ๖. ๗. ๘. ๙. ๑๐.	๑. ๒. ๓. ๔. ๕. ๖. ๗. ๘. ๙. ๑๐.	๑. ๒. ๓. ๔. ๕. ๖. ๗. ๘. ๙. ๑๐.	๑. ๒. ๓. ๔. ๕. ๖. ๗. ๘. ๙. ๑๐.