



## ประกาศองค์การบริหารส่วนจังหวัดสระบุรี

เรื่อง ประกวดราคาจ้างก่อสร้างก่อสร้างทางเท้าพร้อมวางท่อระบายน้ำ คสล.(สบ.ถ.๑-๐๐๑๖) หมู่ที่ ๙,๑๐ และ ๒ ต.คชสิทธิ์ อ.หนองแค จ.สระบุรี ด้วยวิธีประกวดราคาอิเล็กทรอนิกส์ (e-bidding)

องค์การบริหารส่วนจังหวัดสระบุรี มีความประสงค์จะ ประกวดราคาจ้างก่อสร้างก่อสร้างทางเท้าพร้อมวางท่อระบายน้ำ คสล.(สบ.ถ.๑-๐๐๑๖) หมู่ที่ ๙,๑๐ และ ๒ ต.คชสิทธิ์ อ.หนองแค จ.สระบุรี ด้วยวิธีประกวดราคาอิเล็กทรอนิกส์ (e-bidding) ราคาากลางของงานก่อสร้างในการประกวดราคาครั้งนี้เป็นเงินทั้งสิ้น ๑๐,๐๙๑,๗๓๒.๕๑ บาท (สิบล้านเก้าหมื่นหนึ่งพันเจ็ดร้อยสามสิบบาทห้าสิบบาทห้าเซ็นต์) โดยองค์การบริหารส่วนจังหวัดสระบุรี จะจัดจ้างตามราคาไม่เกินงบประมาณที่ตั้งไว้ เป็นเงิน ๙,๙๕๓,๐๐๐ บาท (เก้าล้านเก้าแสนห้าหมื่นบาทถ้วน)

ผู้ยื่นข้อเสนอจะต้องมีคุณสมบัติ ดังต่อไปนี้

๑. มีความสามารถตามกฎหมาย
๒. ไม่เป็นบุคคลล้มละลาย
๓. ไม่อยู่ระหว่างเลิกกิจการ
๔. ไม่เป็นบุคคลซึ่งอยู่ระหว่างถูกระงับการยื่นข้อเสนอหรือทำสัญญากับหน่วยงานของรัฐไว้ชั่วคราว เนื่องจากเป็นผู้ที่ไม่ผ่านเกณฑ์การประเมินผลการปฏิบัติงานของผู้ประกอบการตามระเบียบที่รัฐมนตรีว่าการกระทรวงการคลังกำหนดตามที่ประกาศเผยแพร่ในระบบเครือข่ายสารสนเทศของกรมบัญชีกลาง
๕. ไม่เป็นบุคคลซึ่งถูกระงับชื่อไว้ในบัญชีรายชื่อผู้ทำงานและได้แจ้งเวียนชื่อให้เป็นผู้ทำงานของหน่วยงานของรัฐในระบบเครือข่ายสารสนเทศของกรมบัญชีกลาง ซึ่งรวมถึงนิติบุคคลที่ผู้ทำงานเป็นหุ้นส่วนผู้จัดการ กรรมการผู้จัดการ ผู้บริหาร ผู้มีอำนาจในการดำเนินงานในกิจการของนิติบุคคลนั้นด้วย
๖. มีคุณสมบัติและไม่มีลักษณะต้องห้ามตามที่คณะกรรมการนโยบายการจัดซื้อจัดจ้างและการบริหารพัสดุภาครัฐกำหนดในราชกิจจานุเบกษา
๗. เป็นนิติบุคคลผู้มีอาชีพรับจ้างงานที่ประกวดราคาอิเล็กทรอนิกส์ดังกล่าว
๘. ไม่เป็นผู้มีผลประโยชน์ร่วมกันกับผู้ยื่นข้อเสนอรายอื่นที่เข้ายื่นข้อเสนอให้แก่องค์การบริหารส่วนจังหวัดสระบุรี ณ วันประกาศประกวดราคาอิเล็กทรอนิกส์ หรือไม่เป็นผู้กระทำการอันเป็นการขัดขวางการแข่งขันราคาอย่างเป็นธรรม ในการประกวดราคาอิเล็กทรอนิกส์ครั้งนี้
๙. ไม่เป็นผู้ได้รับเอกสิทธิ์หรือความคุ้มกัน ซึ่งอาจปฏิเสธไม่ยอมขึ้นศาลไทย เว้นแต่รัฐบาลของผู้ยื่นข้อเสนอได้มีคำสั่งให้สละเอกสิทธิ์และความคุ้มกันเช่นนั้น

๑๐. ผู้ยื่นข้อเสนอต้องมีผลงานก่อสร้างประเภทเดียวกันกับงานที่ประกวดราคาจ้างก่อสร้างในวงเงินไม่น้อยกว่า ๓,๙๘๑,๒๐๐.๐๐ บาท (สามล้านเก้าแสนแปดหมื่นหนึ่งพันสองร้อยบาทถ้วน) และเป็นผลงานที่เป็นคู่สัญญาโดยตรงกับหน่วยงานของรัฐ หรือหน่วยงานเอกชนที่องค์การบริหารส่วนจังหวัดสระบุรีเชื่อถือ

ผู้ยื่นข้อเสนอที่เสนอราคาในรูปแบบของ "กิจการร่วมค้า" ต้องมีคุณสมบัติดังนี้

(๑) กรณีที่กิจการร่วมค้าได้จดทะเบียนเป็นนิติบุคคลใหม่ กิจการร่วมค้าจะต้องมีคุณสมบัติครบถ้วนตามเงื่อนไขที่กำหนดไว้ในเอกสารประกวดราคา และการเสนอราคาให้เสนอราคาในนาม "กิจการร่วมค้า" ส่วนคุณสมบัติด้านผลงานก่อสร้าง กิจการร่วมค้าดังกล่าวสามารถนำผลงานก่อสร้างของผู้เข้าร่วมค้ามาใช้แสดงเป็นผลงานก่อสร้างของกิจการร่วมค้าที่เข้าประกวดราคาได้

สำเนาถูกต้อง

อ.สว

นางสาวอัมพร ประชาชน  
นักวิชาการพัสดุปฏิบัติการ

(๒) กรณีที่กิจการร่วมค้าไม่ได้จดทะเบียนเป็นนิติบุคคลใหม่ นิติบุคคลแต่ละนิติบุคคลที่เข้าร่วมค้าทุกรายจะต้องมีคุณสมบัติครบถ้วนตามเงื่อนไขที่กำหนดไว้ในเอกสารประกวดราคา เว้นแต่ในกรณีที่กิจการร่วมค้าได้มีข้อตกลงระหว่างผู้เข้าร่วมค้าเป็นลายลักษณ์อักษรกำหนดให้ผู้เข้าร่วมค้ารายใดรายหนึ่งเป็นผู้รับผิดชอบหลักในการเข้าเสนอราคากับหน่วยงานของรัฐ และแสดงหลักฐานดังกล่าวว่าพร้อมการยื่นข้อเสนอประกวดราคาทางระบบจัดซื้อจัดจ้างภาครัฐด้วยอิเล็กทรอนิกส์ กิจการร่วมค้านั้นสามารถใช้ผลงานก่อสร้างของผู้เข้าร่วมค้าหลักรายเดียวเป็นผลงานก่อสร้างของกิจการร่วมค้าที่ยื่นข้อเสนอได้

ทั้งนี้ "กิจการร่วมค้าที่จดทะเบียนเป็นนิติบุคคลใหม่" หมายความว่า กิจการร่วมค้าที่จดทะเบียนเป็นนิติบุคคลต่อกรมพัฒนาธุรกิจการค้า กระทรวงพาณิชย์

๑๑. ผู้ยื่นข้อเสนอต้องลงทะเบียนในระบบจัดซื้อจัดจ้างภาครัฐด้วยอิเล็กทรอนิกส์ (Electronic Government Procurement : e - GP) ของกรมบัญชีกลาง

ผู้ยื่นข้อเสนอต้องยื่นข้อเสนอและเสนอราคาทางระบบจัดซื้อจัดจ้างภาครัฐด้วยอิเล็กทรอนิกส์ ในวันที่ ..... ระหว่างเวลา ..... น. ถึง ..... น.

ผู้สนใจสามารถขอซื้อเอกสารประกวดราคาด้วยอิเล็กทรอนิกส์ ในราคาชุดละ ๓๐๐.๐๐ บาท ผ่านทางระบบจัดซื้อจัดจ้างภาครัฐด้วยอิเล็กทรอนิกส์และชำระเงินผ่านทางธนาคาร ตั้งแต่วันที่ ..... ถึงวันที่ ..... โดยดาวน์โหลดเอกสารผ่านทางระบบจัดซื้อจัดจ้างภาครัฐด้วยอิเล็กทรอนิกส์ ได้ภายหลังจากชำระเงินเป็นที่เรียบร้อยแล้วจนถึงก่อนวันเสนอราคา

ผู้สนใจสามารถดูรายละเอียดได้ที่เว็บไซต์ [www.saraburipao.go.th](http://www.saraburipao.go.th). หรือ [www.gprocurement.go.th](http://www.gprocurement.go.th) หรือสอบถามทางโทรศัพท์หมายเลข ๐-๓๖๖๗-๙๗๗๘ ในวันและเวลาราชการ

ประกาศ ณ วันที่

ธันวาคม พ.ศ. ๒๕๖๒

(นายเรืองศักดิ์ วรรณ)

ปลัดองค์การบริหารส่วนจังหวัด ปฏิบัติหน้าที่

นายกองค์การบริหารส่วนจังหวัดสระบุรี

หมายเหตุ ผู้ประกอบการสามารถจัดเตรียมเอกสารประกอบการเสนอราคา (เอกสารส่วนที่ ๑ และเอกสารส่วนที่ ๒) ในระบบ e-GP ได้ตั้งแต่วันที่ซื้อเอกสารจนถึงวันเสนอราคา

สำเนาถูกต้อง

(นางสาวอัมพร ประชาชน)  
นักวิชาการพัสดุปฏิบัติการ

เอกสารประกวดราคาจ้างก่อสร้างด้วยการประกวดราคาอิเล็กทรอนิกส์ (e-bidding)

เลขที่ .....

การจ้างก่อสร้างก่อสร้างทางเท้าพร้อมวางท่อระบายน้ำ คสล.(สบ.ถ.๑-๐๐๑๖) หมู่ที่ ๙,๑๐ และ ๒ ต.คชสิทธิ์

อ.หนองแค จ.สระบุรี

ตามประกาศ องค์การบริหารส่วนจังหวัดสระบุรี

ลงวันที่ ธันวาคม ๒๕๖๒

องค์การบริหารส่วนจังหวัดสระบุรี ซึ่งต่อไปเรียกว่า "องค์การบริหารส่วนจังหวัดสระบุรี" มีความประสงค์จะ ประกวดราคาจ้างก่อสร้าง ก่อสร้างทางเท้าพร้อมวางท่อระบายน้ำ คสล.(สบ.ถ.๑-๐๐๑๖) หมู่ที่ ๙,๑๐ และ ๒ ต.คชสิทธิ์ อ.หนองแค จ.สระบุรี ณ บริเวณ ทางเท้าพร้อมวางท่อระบายน้ำ คสล.(สบ.ถ.๑-๐๐๑๖) หมู่ที่ ๙,๑๐ และ ๒ ต.คชสิทธิ์ อ.หนองแค จ.สระบุรี ด้วยวิธีประกวดราคาอิเล็กทรอนิกส์ (e-bidding) โดยมีข้อแนะนำและข้อกำหนดดังต่อไปนี้

๑. เอกสารแนบท้ายเอกสารประกวดราคาอิเล็กทรอนิกส์

- ๑.๑ แบบรูปและรายการละเอียด
- ๑.๒ แบบใบเสนอราคาที่กำหนดไว้ในระบบจัดซื้อจัดจ้างภาครัฐด้วยอิเล็กทรอนิกส์
- ๑.๓ สัญญาจ้างก่อสร้าง
- ๑.๔ แบบหนังสือค้ำประกัน
  - (๑) หลักประกันการเสนอราคา
  - (๒) หลักประกันสัญญา
- ๑.๕ สูตรการปรับราคา
- ๑.๖ บทนิยาม
  - (๑) ผู้ที่มีผลประโยชน์ร่วมกัน
  - (๒) การขัดขวางการแข่งขันอย่างเป็นธรรม
- ๑.๗ แบบบัญชีเอกสารที่กำหนดไว้ในระบบจัดซื้อจัดจ้างภาครัฐด้วยอิเล็กทรอนิกส์
  - (๑) บัญชีเอกสารส่วนที่ ๑
  - (๒) บัญชีเอกสารส่วนที่ ๒
- ๑.๘ แบบรูปรายการงานก่อสร้าง  
..... ฯลฯ.....

๒. คุณสมบัติของผู้ยื่นข้อเสนอ

- ๒.๑ มีความสามารถตามกฎหมาย
- ๒.๒ ไม่เป็นบุคคลล้มละลาย
- ๒.๓ ไม่อยู่ระหว่างเลิกกิจการ
- ๒.๔ ไม่เป็นบุคคลซึ่งอยู่ระหว่างถูกระงับการยื่นข้อเสนอหรือทำสัญญากับหน่วยงานของรัฐ

ชั่วคราว เนื่องจากเป็นผู้ที่ไม่ผ่านเกณฑ์การประเมินผลการปฏิบัติงานของผู้ประกอบการตามระเบียบที่รัฐมนตรีว่าการกระทรวงการคลังกำหนดตามที่ประกาศเผยแพร่ในระบบเครือข่ายสารสนเทศของกรมบัญชีกลาง

(นางสาวอัมพร ประชาชน)  
นักวิชาการพัสดุปฏิบัติการ

๒๗

๒.๕ ไม่เป็นบุคคลซึ่งถูกระบุชื่อไว้ในบัญชีรายชื่อผู้ทำงานและได้แจ้งเวียนชื่อให้เป็นผู้ทำงานของหน่วยงานของรัฐในระบบเครือข่ายสารสนเทศของกรมบัญชีกลาง ซึ่งรวมถึงนิติบุคคลที่ผู้ทำงานเป็นหุ้นส่วนผู้จัดการ กรรมการผู้จัดการ ผู้บริหาร ผู้มีอำนาจในการดำเนินงานในกิจการของนิติบุคคลนั้นด้วย

๒.๖ มีคุณสมบัติและไม่มีลักษณะต้องห้ามตามที่คณะกรรมการนโยบายการจัดซื้อจัดจ้างและการบริหารพัสดุภาครัฐกำหนดในราชกิจจานุเบกษา

๒.๗ เป็นนิติบุคคลผู้มีอาชีพรับจ้างงานที่ประกวดราคาอิเล็กทรอนิกส์ดังกล่าว

๒.๘ ไม่เป็นผู้มีผลประโยชน์ร่วมกันกับผู้ยื่นข้อเสนอรายอื่นที่เข้ายื่นข้อเสนอให้แก่ องค์การบริหารส่วนจังหวัดสระบุรี ณ วันประกาศประกวดราคาอิเล็กทรอนิกส์ หรือไม่เป็นผู้กระทำการอันเป็นการขัดขวางการแข่งขันอย่างเป็นธรรม ในการประกวดราคาอิเล็กทรอนิกส์ครั้งนี้

๒.๙ ไม่เป็นผู้ได้รับเอกสิทธิ์หรือความคุ้มกัน ซึ่งอาจปฏิเสธไม่ยอมขึ้นศาลไทย เว้นแต่รัฐบาลของผู้ยื่นข้อเสนอได้มีคำสั่งให้สละเอกสิทธิ์และความคุ้มกันเช่นนั้น

๒.๑๐ ผู้ยื่นข้อเสนอต้องมีผลงานก่อสร้างประเภทเดียวกันกับงานที่ประกวดราคาจ้างก่อสร้างในวงเงินไม่น้อยกว่า ๓,๙๘๑,๒๐๐.๐๐ บาท (สามล้านเก้าแสนแปดหมื่นหนึ่งพันสองร้อยบาทถ้วน) และเป็นผลงานที่เป็นคู่สัญญาโดยตรงกับหน่วยงานของรัฐ หรือหน่วยงานเอกชนที่องค์การบริหารส่วนจังหวัดสระบุรีเชื่อถือ

ผู้ยื่นข้อเสนอที่เสนอราคาในรูปแบบของ "กิจการร่วมค้า" ต้องมีคุณสมบัติ ดังนี้

(๑) กรณีที่กิจการร่วมค้าได้จดทะเบียนเป็นนิติบุคคลใหม่ กิจการร่วมค้าจะต้องมีคุณสมบัติครบถ้วนตามเงื่อนไขที่กำหนดไว้ในเอกสารประกวดราคา และการเสนอราคาให้เสนอราคาในนาม "กิจการร่วมค้า" ส่วนคุณสมบัติด้านผลงานก่อสร้าง กิจการร่วมค้าดังกล่าวสามารถนำผลงานก่อสร้างของผู้เข้าร่วมค้ามาใช้แสดงเป็นผลงานก่อสร้างของกิจการร่วมค้าที่เข้าประกวดราคาได้

(๒) กรณีที่กิจการร่วมค้าไม่ได้จดทะเบียนเป็นนิติบุคคลใหม่ นิติบุคคลแต่ละนิติบุคคลที่เข้าร่วมค้าทุกรายจะต้องมีคุณสมบัติครบถ้วนตามเงื่อนไขที่กำหนดไว้ในเอกสารประกวดราคา เว้นแต่ ในกรณีที่กิจการร่วมค้าได้มีข้อตกลงระหว่างผู้เข้าร่วมค้าเป็นลายลักษณ์อักษรกำหนดให้ผู้เข้าร่วมค้ารายใดรายหนึ่งเป็นผู้รับผิดชอบหลักในการเข้าเสนอรากับหน่วยงานของรัฐ และแสดงหลักฐานดังกล่าวมาพร้อมการยื่นข้อเสนอประกวดราคาทางระบบจัดซื้อจัดจ้างภาครัฐด้วยอิเล็กทรอนิกส์ กิจการร่วมค่านั้นสามารถใช้ผลงานก่อสร้างของผู้เข้าร่วมค้าหลักรายเดียวเป็นผลงานก่อสร้างของกิจการร่วมค้าที่ยื่นเสนอราคาได้

ทั้งนี้ "กิจการร่วมค้าที่จดทะเบียนเป็นนิติบุคคลใหม่" หมายความว่า กิจการร่วมค้าที่จดทะเบียนเป็นนิติบุคคลต่อกรมพัฒนาธุรกิจการค้า กระทรวงพาณิชย์

๒.๑๑ ผู้ยื่นข้อเสนอต้องลงทะเบียนในระบบจัดซื้อจัดจ้างภาครัฐด้วยอิเล็กทรอนิกส์ (Electronic Government Procurement : e - GP) ของกรมบัญชีกลาง

### ๓. หลักฐานการยื่นข้อเสนอ

ผู้ยื่นข้อเสนอจะต้องเสนอเอกสารหลักฐานยื่นมาพร้อมกับการเสนอราคาทางระบบจัดซื้อจัดจ้างภาครัฐด้วยอิเล็กทรอนิกส์ โดยแยกเป็น ๒ ส่วน คือ

๓.๑ ส่วนที่ ๑ อย่างน้อยต้องมีเอกสารดังต่อไปนี้

(๑) ในกรณีผู้ยื่นข้อเสนอเป็นนิติบุคคล

(ก) ห้างหุ้นส่วนสามัญหรือห้างหุ้นส่วนจำกัด ให้ยื่นสำเนาหนังสือรับรองการจดทะเบียนการค้า

สำเนาถูกต้อง



(นางสาวอัมพร ประชาชน)

นางสาวอัมพร ประชาชน  
ผู้อำนวยการ



ทะเบียนนิติบุคคล บัญชีรายชื่อหุ้นส่วนผู้จัดการ ผู้มีอำนาจควบคุม (ถ้ามี) พร้อมทั้งรับรองสำเนาถูกต้อง

(ข) บริษัทจำกัดหรือบริษัทมหาชนจำกัด ให้ยื่นสำเนาหนังสือรับรองการจดทะเบียนนิติบุคคล หนังสือบริคณห์สนธิ บัญชีรายชื่อกรรมการผู้จัดการ ผู้มีอำนาจควบคุม (ถ้ามี) และบัญชีผู้ถือหุ้นรายใหญ่ (ถ้ามี) พร้อมทั้งรับรองสำเนาถูกต้อง

(๒) ในกรณีผู้ยื่นข้อเสนอเป็นบุคคลธรรมดาหรือคณะบุคคลที่มีโชนิติบุคคล ให้ยื่นสำเนาบัตรประจำตัวประชาชนของผู้ยื่น ข้อเสนอข้อตกลงที่แสดงถึงการเข้าเป็นหุ้นส่วน (ถ้ามี) สำเนาบัตรประจำตัวประชาชนของผู้เป็นหุ้นส่วน หรือสำเนาหนังสือเดินทางของผู้เป็นหุ้นส่วนที่มีได้ถือสัญชาติไทย พร้อมทั้งรับรองสำเนาถูกต้อง

(๓) ในกรณีผู้ยื่นข้อเสนอเป็นผู้ยื่นข้อเสนอร่วมกันในฐานะเป็นผู้ร่วมค้า ให้ยื่นสำเนาสัญญาของการเข้าร่วมค้า และเอกสารตามที่ระบุไว้ใน (๑) หรือ (๒) ของผู้ร่วมค้า แล้วแต่กรณี

(๔) เอกสารเพิ่มเติมอื่นๆ

(๔.๑) สำเนาใบสำคัญการจดทะเบียนห้างหุ้นส่วนบริษัท (ถ้ามี)

(๔.๒) สำเนาใบทะเบียนภาษีมูลค่าเพิ่ม (ถ้ามี)

(๕) บัญชีเอกสารส่วนที่ ๑ ทั้งหมดที่ได้ยื่นพร้อมกับการเสนอราคาทางระบบจัดซื้อจัดจ้างภาครัฐด้วยอิเล็กทรอนิกส์ ตามแบบในข้อ ๑.๗ (๑) โดยไม่ต้องแนบในรูปแบบ PDF File (Portable Document Format)

ทั้งนี้ เมื่อผู้ยื่นข้อเสนอดำเนินการแนบไฟล์เอกสารตามบัญชีเอกสารส่วนที่ ๑ ครบถ้วน ถูกต้องแล้ว ระบบจัดซื้อจัดจ้างภาครัฐด้วยอิเล็กทรอนิกส์จะสร้างบัญชีเอกสารส่วนที่ ๑ ตามแบบในข้อ ๑.๗ (๑) ให้โดยผู้ยื่นข้อเสนอไม่ต้องแนบบัญชีเอกสารส่วนที่ ๑ ดังกล่าวในรูปแบบ PDF File (Portable Document Format)

๓.๒ ส่วนที่ ๒ อย่างน้อยต้องมีเอกสารดังต่อไปนี้

(๑) ในกรณีที่ผู้ยื่นข้อเสนอมอบอำนาจให้บุคคลอื่นกระทำการแทนให้แนบหนังสือมอบอำนาจซึ่งติดอากรแสตมป์ตามกฎหมาย โดยมีหลักฐานแสดงตัวตนของผู้มอบอำนาจและผู้รับมอบอำนาจ ทั้งนี้หากผู้รับมอบอำนาจเป็นบุคคลธรรมดาต้องเป็นผู้ที่บรรลุนิติภาวะตามกฎหมายแล้วเท่านั้น

(๒) หลักประกันการเสนอราคา ตามข้อ ๕

(๓) สำเนาหนังสือรับรองผลงานก่อสร้างพร้อมทั้งรับรองสำเนาถูกต้อง

(๔) บัญชีเอกสารส่วนที่ ๒ ทั้งหมดที่ได้ยื่นพร้อมกับการเสนอราคาทางระบบจัดซื้อจัดจ้างภาครัฐด้วยอิเล็กทรอนิกส์ตามแบบในข้อ ๑.๗ (๒) โดยไม่ต้องแนบในรูปแบบ PDF File (Portable Document Format)

ทั้งนี้ เมื่อผู้ยื่นข้อเสนอดำเนินการแนบไฟล์เอกสารตามบัญชีเอกสารส่วนที่ ๒ ครบถ้วน ถูกต้องแล้ว ระบบจัดซื้อจัดจ้างภาครัฐด้วยอิเล็กทรอนิกส์จะสร้างบัญชีเอกสารส่วนที่ ๒ ตามแบบในข้อ ๑.๗ (๒) ให้โดยผู้ยื่นข้อเสนอไม่ต้องแนบบัญชีเอกสารส่วนที่ ๒ ดังกล่าวในรูปแบบ PDF File (Portable Document Format)

#### ๔. การเสนอราคา

๔.๑ ผู้ยื่นข้อเสนอต้องยื่นข้อเสนอ และเสนอราคาทางระบบจัดซื้อจัดจ้างภาครัฐด้วยอิเล็กทรอนิกส์ตามที่กำหนดไว้ในเอกสารประกวดราคาอิเล็กทรอนิกส์นี้ โดยไม่มีเงื่อนไขใดๆ ทั้งสิ้น และจะต้องกรอก

๐๘๖

(นางสาวอัมพร ประชาชน)

นักวิชาการพัสดุปฏิบัติงาน

ข้อความให้ถูกต้องครบถ้วน พร้อมทั้งหลักฐานแสดงตัวตนและทำการยืนยันตัวตนของผู้ยื่นข้อเสนอโดยไม่ต้องแนบใบเสนอราคาในรูปแบบ PDF File (Portable Document Format)

๔.๒ ให้ผู้ยื่นข้อเสนอกกรรายละเอียดการเสนอราคาในใบเสนอราคาตามแบบเอกสารประกวดราคาจ้างก่อสร้างด้วยวิธีประกวดราคาอิเล็กทรอนิกส์ (e-bidding) ข้อ ๑.๒ ให้ครบถ้วนโดยไม่ต้องยื่นใบแจ้งปริมาณงานและราคา และใบบัญชีรายการก่อสร้างในรูปแบบ PDF File (Portable Document Format)

ในการเสนอราคาให้เสนอราคาเป็นเงินบาทและเสนอราคาได้เพียงครั้งเดียวและราคาเดียว โดยเสนอราคารวม หรือราคาต่อหน่วย หรือราคาต่อรายการ ตามเงื่อนไขที่ระบุไว้ท้ายใบเสนอราคาให้ถูกต้อง ทั้งนี้ ราคารวมที่เสนอจะต้องตรงกันทั้งตัวเลขและตัวหนังสือ ถ้าตัวเลขและตัวหนังสือไม่ตรงกัน ให้ถือตัวหนังสือเป็นสำคัญ โดยคิดราคารวมทั้งสิ้นซึ่งรวมค่าภาษีมูลค่าเพิ่ม ภาษีอากรอื่น และค่าใช้จ่ายที่ขังปวงไว้แล้ว

ราคาที่เสนอจะต้องเสนอกำหนดยื่นราคาไม่น้อยกว่า ๒๔๐ วัน ตั้งแต่วันเสนอราคาโดยภายในกำหนดยื่นราคา ผู้ยื่นข้อเสนอต้องรับผิดชอบราคาที่ตนได้เสนอไว้และจะถอนการเสนอราคามีได้

๔.๓ ผู้ยื่นข้อเสนอจะต้องเสนอกำหนดเวลาดำเนินการก่อสร้างแล้วเสร็จไม่เกิน ๙๐ วัน นับถัดจากวันลงนามในสัญญาจ้างหรือจากวันที่ได้รับหนังสือแจ้งจาก องค์การบริหารส่วนจังหวัดสระบุรี ให้เริ่มทำงาน

๔.๔ ก่อนเสนอราคา ผู้ยื่นข้อเสนอควรตรวจสอบร่างสัญญา แบบรูป และรายการละเอียด ฯลฯ ให้ถี่ถ้วนและเข้าใจเอกสารประกวดราคาจ้างอิเล็กทรอนิกส์ทั้งหมดเสียก่อนที่จะตกลงยื่นข้อเสนอตามเงื่อนไขในเอกสารประกวดราคาจ้างอิเล็กทรอนิกส์

๔.๕ ผู้ยื่นข้อเสนอจะต้องยื่นข้อเสนอและเสนอราคาทางระบบจัดซื้อจัดจ้างภาครัฐด้วยอิเล็กทรอนิกส์ในวันที่ ..... ระหว่างเวลา ..... น. ถึง ..... น. และเวลาในการเสนอราคาให้ถือตามเวลาของระบบจัดซื้อจัดจ้างภาครัฐด้วยอิเล็กทรอนิกส์เป็นเกณฑ์

เมื่อพ้นกำหนดเวลายื่นข้อเสนอและเสนอราคาแล้ว จะไม่รับเอกสารการยื่นข้อเสนอและเสนอราคาใดๆ โดยเด็ดขาด

๔.๖ ผู้ยื่นข้อเสนอต้องจัดทำเอกสารสำเนาใช้ในการเสนอราคาในรูปแบบไฟล์เอกสารประเภท PDF File (Portable Document Format) โดยผู้ยื่นข้อเสนอต้องเป็นผู้รับผิดชอบตรวจสอบความครบถ้วนถูกต้อง และชัดเจนของเอกสาร PDF File ก่อนที่จะยื่นยืนยันการเสนอราคา แล้วจึงส่งข้อมูล (Upload) เพื่อเป็นการเสนอราคาให้แก่องค์การบริหารส่วนจังหวัดสระบุรี ผ่านทางระบบจัดซื้อจัดจ้างภาครัฐด้วยอิเล็กทรอนิกส์

๔.๗ คณะกรรมการพิจารณาผลการประกวดราคาอิเล็กทรอนิกส์จะดำเนินการตรวจสอบคุณสมบัติของผู้ยื่นข้อเสนอแต่ละรายว่า เป็นผู้ยื่นข้อเสนอที่มีผลประโยชน์ร่วมกันกับผู้ยื่นเสนอรายอื่นตามข้อ ๑.๖ (๑) หรือไม่ หากปรากฏว่าผู้ยื่นข้อเสนอรายใดเป็นผู้ยื่นข้อเสนอที่มีผลประโยชน์ร่วมกันกับผู้ยื่นเสนอรายอื่น คณะกรรมการฯ จะตัดรายชื่อผู้ยื่นข้อเสนอราคาที่มีผลประโยชน์ร่วมกันนั้นออกจากการเป็นผู้ยื่นข้อเสนอ

หากปรากฏต่อคณะกรรมการพิจารณาผลการประกวดราคาอิเล็กทรอนิกส์ว่า ก่อนหรือในขณะที่มีการพิจารณาข้อเสนอ มีผู้ยื่นเสนอรายใดกระทำการอันเป็นการขัดขวางการแข่งขันอย่างเป็นธรรมตามข้อ ๑.๖ (๒) และคณะกรรมการฯ เชื่อว่ามีการกระทำอันเป็นการขัดขวางการแข่งขันอย่างเป็นธรรม คณะกรรมการฯ จะตัดรายชื่อผู้ยื่นเสนอรายนั้นออกจากการเป็นผู้ยื่นข้อเสนอ และองค์การบริหารส่วนจังหวัดสระบุรี จะพิจารณาโทษผู้ยื่นเสนอดังกล่าวเป็นผู้ที่งาน เว้นแต่ องค์การบริหารส่วนจังหวัดสระบุรี จะพิจารณาเห็นว่าผู้ยื่นข้อเสนอ **ลักษณะที่จริง**



(นางสาวอัมพร ประชาชน)

นักวิชาการพัสดุปฏิบัติการ 

ผู้ริเริ่มให้มีการกระทำดังกล่าวและได้ให้ความร่วมมือเป็นประโยชน์ต่อการพิจารณาขององค์การบริหารส่วนจังหวัด  
สระบุรี

๔.๘ ผู้ยื่นข้อเสนอจะต้องปฏิบัติ ดังนี้

- (๑) ปฏิบัติตามเงื่อนไขที่ระบุไว้ในเอกสารประกวดราคาอิเล็กทรอนิกส์
- (๒) ราคาที่เสนอจะต้องเป็นราคาที่รวมภาษีมูลค่าเพิ่ม และภาษีอื่นๆ (ถ้ามี) รวมค่าใช้  
จ่ายทั้งปวงไว้ด้วยแล้ว
- (๓) ผู้ยื่นข้อเสนอจะต้องลงทะเบียนเพื่อเข้าสู่กระบวนการเสนอราคา ตามวัน เวลา ที่  
กำหนด
- (๔) ผู้ยื่นข้อเสนอจะถอนการเสนอราคาที่เสนอแล้วไม่ได้
- (๕) ผู้ยื่นข้อเสนอต้องศึกษาและทำความเข้าใจในระบบและวิธีการเสนอราคาด้วยวิธี  
ประกวดราคาอิเล็กทรอนิกส์ ของกรมบัญชีกลางที่แสดงไว้ในเว็บไซต์ [www.gprocurement.go.th](http://www.gprocurement.go.th)

#### ๕. หลักประกันการเสนอราคา

ผู้ยื่นข้อเสนอต้องวางหลักประกันการเสนอราคาพร้อมกับการเสนอราคาทางระบบการจัดซื้อจัด  
จ้างภาครัฐด้วยอิเล็กทรอนิกส์ โดยใช้หลักประกันอย่างหนึ่งอย่างใดดังต่อไปนี้ จำนวน ๔๙๗,๖๕๐.๐๐ บาท (สี่แสนเก้า  
หมื่นเจ็ดพันหกร้อยห้าสิบบาทถ้วน)

๕.๑ เช็ครีหรือตราฟท์ที่ธนาคารเซ็นส่งจ่าย ซึ่งเป็นเช็ครีหรือตราฟท์ลงวันที่ที่ใช้เช็ครีหรือตราฟท์  
นั้นชำระต่อเจ้าหน้าที่ในวันที่ยื่นข้อเสนอ หรือก่อนวันนั้นไม่เกิน ๓ วันทำการ

๕.๒ หนังสือค้ำประกันอิเล็กทรอนิกส์ของธนาคารภายในประเทศตามแบบที่คณะกรรมการ  
นโยบายกำหนด

๕.๓ พันธบัตรรัฐบาลไทย

๕.๔ หนังสือค้ำประกันของบริษัทเงินทุนหรือบริษัทเงินทุนหลักทรัพย์ที่ได้รับอนุญาตให้  
ประกอบกิจการเงินทุนเพื่อการพาณิชย์และประกอบธุรกิจค้ำประกันตามประกาศของธนาคารแห่งประเทศไทย ตาม  
รายชื่อบริษัทเงินทุนที่ธนาคารแห่งประเทศไทยแจ้งเวียนให้ทราบ โดยอนุโลมให้ใช้ตามตัวอย่างหนังสือค้ำประกันของ  
ธนาคารที่คณะกรรมการนโยบายกำหนด

กรณีที่ผู้ยื่นข้อเสนอ นำเช็ครีหรือตราฟท์ที่ธนาคารส่งจ่ายหรือพันธบัตรรัฐบาลไทยหรือหนังสือค้ำ  
ประกันของบริษัทเงินทุนหรือบริษัทเงินทุนหลักทรัพย์ มาวางเป็นหลักประกันการเสนอราคาจะต้องส่งต้นฉบับเอกสาร  
ดังกล่าวมาให้องค์การบริหารส่วนจังหวัดสระบุรีตรวจสอบความถูกต้องในวันที่..... ระหว่าง  
เวลา ..... น. ถึง ..... น.

กรณีที่ผู้ยื่นข้อเสนอที่ยื่นข้อเสนอในรูปแบบของ "กิจการร่วมค้า" ประสงค์จะใช้หนังสือค้ำประกัน  
อิเล็กทรอนิกส์ของธนาคารในประเทศเป็นหลักประกันการเสนอราคา ให้ระบุชื่อผู้ยื่นข้อเสนอในหนังสือค้ำประกัน  
อิเล็กทรอนิกส์ฯ ดังนี้

(๑) กรณีที่กิจการร่วมค้าได้จดทะเบียนเป็นนิติบุคคลใหม่ ให้ระบุชื่อกิจการร่วมค้าดังกล่าว เป็น  
ผู้ยื่นข้อเสนอ

(๒) กรณีที่กิจการร่วมค้าไม่ได้จดทะเบียนเป็นนิติบุคคลใหม่ ให้ระบุชื่อผู้เข้าร่วมค้ารายที่สัญญา  
ร่วมค้ากำหนดให้เป็นผู้ยื่นข้อเสนอกับหน่วยงานของรัฐเป็นผู้ยื่นข้อเสนอ

สำเนาถูกต้อง

อนันต์

(นางสาวอัมพร ประชาชน)

นักวิชาการพัสดุปฏิบัติการ

๒๓

ทั้งนี้ "กิจการร่วมค้าที่จดทะเบียนเป็นนิติบุคคลใหม่" หมายความว่า กิจการร่วมค้าที่จดทะเบียนเป็นนิติบุคคลต่อกรมพัฒนาธุรกิจการค้า กระทรวงพาณิชย์

หลักประกันการเสนอราคาตามข้อนี้ องค์การบริหารส่วนจังหวัดสระบุรีจะคืนให้ผู้ยื่นข้อเสนอหรือผู้ค้าประกันภายใน ๑๕ วัน นับถัดจากวันที่องค์การบริหารส่วนจังหวัดสระบุรีได้พิจารณาเห็นชอบรายงานผลคัดเลือกผู้ชนะการประกวดราคาเรียบร้อยแล้ว เว้นแต่ผู้ยื่นข้อเสนอรายที่คัดเลือกไว้ซึ่งเสนอราคาต่ำสุดหรือได้คะแนนรวมสูงสุดไม่เกิน ๓ ราย ให้คืนได้ต่อเมื่อได้ทำสัญญาหรือข้อตกลง หรือผู้ยื่นข้อเสนอได้พ้นจากข้อผูกพันแล้ว

การคืนหลักประกันการเสนอราคา ไม่ว่าในกรณีใด ๆ จะคืนให้โดยไม่มีดอกเบี้ย

## ๖. หลักเกณฑ์และสิทธิในการพิจารณา

๖.๑ การพิจารณาผลการยื่นข้อเสนอประกวดราคาอิเล็กทรอนิกส์ครั้งนี้ องค์การบริหารส่วนจังหวัดสระบุรีจะพิจารณาตัดสินโดยใช้หลักเกณฑ์ ราคา

๖.๒ การพิจารณาผู้ชนะการยื่นข้อเสนอ

กรณีใช้หลักเกณฑ์ราคาในการพิจารณาผู้ชนะการยื่นข้อเสนอ องค์การบริหารส่วนจังหวัดสระบุรี จะพิจารณาจาก ราคารวม

๖.๓ หากผู้ยื่นข้อเสนอรายใดมีคุณสมบัติไม่ถูกต้องตามข้อ ๒ หรือยื่นหลักฐานการยื่นข้อเสนอไม่ถูกต้อง หรือไม่ครบถ้วนตามข้อ ๓ หรือยื่นข้อเสนอไม่ถูกต้องตามข้อ ๔ แล้ว คณะกรรมการพิจารณาผล การประกวดราคาอิเล็กทรอนิกส์จะไม่รับพิจารณาข้อเสนอของผู้ยื่นข้อเสนอรายนั้น เว้นแต่ผู้ยื่นข้อเสนอรายใดเสนอเอกสารทางเทคนิคหรือรายละเอียดคุณลักษณะเฉพาะของพัสดุที่จะจ้างไม่ครบถ้วน หรือเสนอรายละเอียดแตกต่างไปจากเงื่อนไขที่องค์การบริหารส่วนจังหวัดสระบุรีกำหนดไว้ในประกาศและเอกสารประกวดราคาอิเล็กทรอนิกส์ ในส่วนที่มีใช้สาระสำคัญและความแตกต่างนั้น ไม่มีผลทำให้เกิดการได้เปรียบเสียเปรียบต่อผู้ยื่นข้อเสนอรายอื่น หรือเป็นการผิดพลาดเล็กน้อย คณะกรรมการฯ อาจพิจารณาผ่อนปรนการตัดสินสิทธิผู้ยื่นข้อเสนอรายนั้น

๖.๔ องค์การบริหารส่วนจังหวัดสระบุรีสงวนสิทธิ์ไม่พิจารณาข้อเสนอของผู้ยื่นข้อเสนอโดยไม่มี การผ่อนผัน ในกรณีดังต่อไปนี้

(๑) ไม่ปรากฏชื่อผู้ยื่นข้อเสนอรายนั้นในบัญชีรายชื่อผู้รับเอกสารประกวดราคาอิเล็กทรอนิกส์ทางระบบจัดซื้อจัดจ้างด้วยอิเล็กทรอนิกส์ หรือบัญชีรายชื่อผู้ซื้อเอกสารประกวดราคาอิเล็กทรอนิกส์ทางระบบจัดซื้อจัดจ้างด้วยอิเล็กทรอนิกส์ ขององค์การบริหารส่วนจังหวัดสระบุรี

(๒) ไม่กรอกชื่อผู้ยื่นข้อเสนอในการเสนอราคาทางระบบจัดซื้อจัดจ้างด้วยอิเล็กทรอนิกส์

(๓) เสนอรายละเอียดแตกต่างไปจากเงื่อนไขที่กำหนดในเอกสารประกวดราคาอิเล็กทรอนิกส์ที่เป็นสาระสำคัญ หรือมีผลทำให้เกิดความได้เปรียบเสียเปรียบแก่ผู้ยื่นข้อเสนอรายอื่น

๖.๕ ในการตัดสินการประกวดราคาอิเล็กทรอนิกส์หรือในการทำสัญญา คณะกรรมการพิจารณาผลการประกวดราคาอิเล็กทรอนิกส์หรือองค์การบริหารส่วนจังหวัดสระบุรี มีสิทธิให้ผู้ยื่นข้อเสนอชี้แจงข้อเท็จจริงเพิ่มเติมได้ องค์การบริหารส่วนจังหวัดสระบุรีมีสิทธิที่จะไม่รับข้อเสนอ ไม่รับราคา หรือไม่ทำสัญญา หากข้อเท็จจริงดังกล่าวไม่เหมาะสมหรือไม่ถูกต้อง

๖.๖ องค์การบริหารส่วนจังหวัดสระบุรีทรงไว้ซึ่งสิทธิที่จะไม่รับราคาต่ำสุด หรือราคาหนึ่งราคาใด หรือราคาที่เสนอทั้งหมดก็ได้ และอาจพิจารณาเลือกจ้างในจำนวน หรือขนาด หรือเฉพาะรายการหนึ่ง

สำเนาถูกต้อง  
(นางสาวอัมพร ประชาชน)  
นักวิชาการพัสดุชำนาญการ



รายการใด หรืออาจจะยกเลิก การประกวดราคาอิเล็กทรอนิกส์โดยไม่พิจารณาจัดจ้างเลยก็ได้ สุดแต่จะพิจารณา ทั้งนี้ เพื่อประโยชน์ของทางราชการเป็นสำคัญ และให้ถือว่า การตัดสินใจขององค์การบริหารส่วนจังหวัดสระบุรีเป็นเด็ดขาด ผู้ยื่นข้อเสนอจะเรียกหรือค่าใช้จ่าย หรือค่าเสียหายใดๆ มิได้ รวมทั้ง องค์การบริหารส่วนจังหวัดสระบุรีจะพิจารณายกเลิกการประกวดราคาอิเล็กทรอนิกส์และลงโทษผู้ยื่นข้อเสนอเป็นผู้ที่ทำงาน ไม่ว่าจะเป็นผู้ยื่นข้อเสนอที่ได้รับการคัดเลือกหรือไม่ก็ตาม หากมีเหตุที่เชื่อถือได้ว่ายื่นข้อเสนอกระทำการโดยไม่สุจริต เช่น การเสนอเอกสารอันเป็นเท็จ หรือใช้ข้อมูลบุคคลธรรมดา หรือนิติบุคคลอื่นมาเสนอราคาแทน เป็นต้น

ในกรณีที่ผู้ยื่นข้อเสนอรายที่เสนอราคาต่ำสุด เสนอราคาต่ำจนคาดหมายได้ว่าไม่อาจดำเนินงานตามเอกสารประกวดราคาอิเล็กทรอนิกส์ได้ คณะกรรมการพิจารณาผลการประกวดราคาอิเล็กทรอนิกส์หรือองค์การบริหารส่วนจังหวัดสระบุรี จะให้ผู้ยื่นข้อเสนออื่นชี้แจงและแสดงหลักฐานที่ทำให้เชื่อได้ว่าผู้ยื่นข้อเสนอสามารถดำเนินงานตามเอกสารประกวดราคาอิเล็กทรอนิกส์ให้เสร็จสมบูรณ์ หากคำชี้แจงไม่เป็นที่ยอมรับได้ องค์การบริหารส่วนจังหวัดสระบุรี มีสิทธิที่จะไม่รับข้อเสนอหรือไม่รับราคาของผู้ยื่นข้อเสนอรายนั้น ทั้งนี้ผู้ยื่นข้อเสนอดังกล่าวไม่มีสิทธิเรียกหรือค่าใช้จ่ายหรือค่าเสียหายใดๆ จากองค์การบริหารส่วนจังหวัดสระบุรี

๖.๗ ก่อนลงนามในสัญญา องค์การบริหารส่วนจังหวัดสระบุรี อาจประกาศยกเลิกการประกวดราคาอิเล็กทรอนิกส์ หากปรากฏว่ามีการกระทำที่เข้าลักษณะผู้ยื่นข้อเสนอที่ชนะการประกวดราคาหรือที่ได้รับการคัดเลือกมีผลประโยชน์ร่วมกัน หรือมีส่วนได้เสียกับผู้ยื่นข้อเสนอรายอื่น หรือขัดขวางการแข่งขันอย่างเป็นธรรม หรือสมยอมกันกับผู้ยื่นข้อเสนอรายอื่น หรือเจ้าหน้าที่ในการเสนอราคา หรือสื่อว่ากระทำการทุจริตอื่นใดในการเสนอราคา

#### ๗. การทำสัญญาจ้างก่อสร้าง

ผู้ชนะการประกวดราคาอิเล็กทรอนิกส์จะต้องทำสัญญาจ้างตามแบบสัญญา ดังระบุในข้อ ๑.๓ หรือทำข้อตกลงเป็นหนังสือกับองค์การบริหารส่วนจังหวัดสระบุรี ภายใน ๑๕ วัน นับถัดจากวันที่ได้รับแจ้ง และจะต้องวางหลักประกันสัญญาเป็นจำนวนเงินเท่ากับร้อยละ ๕ ของราคาค่าจ้างที่ประกวดราคาอิเล็กทรอนิกส์ ให้องค์การบริหารส่วนจังหวัดสระบุรียึดถือไว้ในขณะทำสัญญาโดยใช้หลักประกันอย่างหนึ่งอย่างใด ดังต่อไปนี้

๗.๑ เงินสด

๗.๒ เช็คหรือตราพท์ที่ธนาคารเซ็นส่งจ่าย ซึ่งเป็นเช็คหรือตราพท์ลงวันที่ที่ใช้เช็คหรือตราพท์นั้น ชำระต่อเจ้าหน้าที่ในวันทำสัญญา หรือก่อนวันนั้นไม่เกิน ๓ วันทำการ

๗.๓ หนังสือค้ำประกันของธนาคารภายในประเทศ ตามตัวอย่างที่คณะกรรมการนโยบายกำหนด ดังระบุในข้อ ๑.๔ (๒) หรือจะเป็นหนังสือค้ำประกันอิเล็กทรอนิกส์ตามวิธีการที่กรมบัญชีกลางกำหนด

๗.๔ หนังสือค้ำประกันของบริษัทเงินทุน หรือบริษัทเงินทุนหลักทรัพย์ที่ได้รับอนุญาตให้ประกอบกิจการเงินทุนเพื่อการพาณิชย์และประกอบธุรกิจค้ำประกันตามประกาศของธนาคารแห่งประเทศไทย ตามรายชื่อบริษัทเงินทุนที่ธนาคารแห่งประเทศไทยแจ้งเวียนให้ทราบ โดยอนุโลมให้ใช้ตามตัวอย่างหนังสือค้ำประกันของธนาคารที่คณะกรรมการนโยบายกำหนด ดังระบุในข้อ ๑.๔ (๒)

๗.๕ พันธบัตรรัฐบาลไทย

หลักประกันนี้จะคืนให้ โดยไม่มีดอกเบี้ยภายใน ๑๕ วันนับถัดจากวันที่ผู้ชนะการประกวดราคาอิเล็กทรอนิกส์ (ผู้รับจ้าง) พ้นจากข้อผูกพันตามสัญญาจ้างแล้ว

๘. ค่าจ้างและการจ่ายเงิน

สำเนาถูกต้อง



(นางสาวอัมพร ประชาชน)

นักวิชาการพัสดุปฏิบัติการ



องค์การบริหารส่วนจังหวัดสระบุรีจะจ่ายค่าจ้างซึ่งได้รวมภาษีมูลค่าเพิ่ม ตลอดจนภาษีอื่น ๆ และค่าใช้จ่ายทั้งปวงแล้ว โดยถือราคาเหมารวมเป็นเกณฑ์ และกำหนดการจ่ายเงินเป็น จำนวน ๒ งวด ดังนี้

งวดที่ ๑ เป็นจำนวนเงินในอัตราร้อยละ ๒๕ ของค่าจ้าง เมื่อผู้รับจ้างได้ปฏิบัติงาน -ติดตั้งป้ายประชาสัมพันธ์,ปรับเกลี่ย,งานถมวัสดุคัดเลือก (ชนิดลูกรัง) พร้อมบดอัดทั้งหมดแล้วเสร็จตลอดสาย ให้แล้วเสร็จภายใน ๓๐ วัน

งวดสุดท้าย เป็นจำนวนเงินในอัตราร้อยละ ๗๕ ของค่าจ้าง เมื่อผู้รับจ้างได้ปฏิบัติงาน -วางท่อคสล.ขนาด ๑.๐๐ x ๑.๐๐ ม. พร้อมบ่อพัก (ตามจำนวน) ลงวัสดุคัดเลือกชนิดลูกรัง หลังท่อ คสล. พร้อมบดอัดแน่น-ลงลูกรังรองพื้นผิวจราจร,ลงทรายรองพื้นพร้อมเกลี่ยแต่ง,และงานผิวถนนทั้งหมดแล้วเสร็จตลอดสาย -เท คสล.ทับ,ตัดรอยต่อพร้อมหยอดยาง,ลงวัสดุปิดไหล่ทางทั้งหมดแล้วเสร็จตลอดสาย,งานฝาปิดบ่อพักแล้วเสร็จทั้งหมด -เก็บทำความสะอาด บริเวณสถานที่ก่อสร้างให้เป็นระเบียบเรียบร้อย ,ติดตั้งเครื่องหมายจราจร,ป้ายโครงการ และคณะกรรมการตรวจรับพัสดุ ได้ตรวจรับไว้เป็นที่เรียบร้อยแล้ว

#### ๙. อัตราค่าปรับ

ค่าปรับตามสัญญาจ้างแนบท้ายเอกสารประกวดราคาอิเล็กทรอนิกส์นี้ หรือข้อตกลงจ้างเป็นหนังสือจะกำหนด ดังนี้

๙.๑ กรณีที่ผู้รับจ้างนำงานที่รับจ้างไปจ้างช่วงให้ผู้อื่นทำอีกทอดหนึ่งโดยไม่ได้รับอนุญาตจากองค์การบริหารส่วนจังหวัดสระบุรี จะกำหนดค่าปรับสำหรับการฝ่าฝืนดังกล่าวเป็นจำนวนร้อยละ ๑๐.๐๐ ของวงเงินของงานจ้างช่วงนั้น

๙.๒ กรณีที่ผู้รับจ้างปฏิบัติผิดสัญญาจ้างก่อสร้าง นอกเหนือจากข้อ ๙.๑ จะกำหนดค่าปรับเป็นรายวันเป็นจำนวนเงินตายตัวในอัตราร้อยละ ๐.๒๕ ของราคางานจ้าง

#### ๑๐. การรับประกันความชำรุดบกพร่อง

ผู้ชนะการประกวดราคาอิเล็กทรอนิกส์ซึ่งได้ทำสัญญาจ้าง ตามแบบ ดังระบุในข้อ ๑.๓ หรือข้อตกลงจ้างเป็นหนังสือแล้วแต่กรณี จะต้องรับประกันความชำรุดบกพร่องของงานจ้างที่เกิดขึ้นภายในระยะเวลา ไม่น้อยกว่า ๒ ปี นับถัดจากวันที่องค์การบริหารส่วนจังหวัดสระบุรีได้รับมอบงาน โดยต้องบริหารจัดการซ่อมแซมแก้ไขให้ใช้การได้ดีดังเดิมภายใน ๑๕ วัน นับถัดจากวันที่ได้รับแจ้งความชำรุดบกพร่อง

#### ๑๑. ข้อสงวนสิทธิในการยื่นข้อเสนอและอื่น ๆ

๑๑.๑ เงินค่าจ้างสำหรับงานจ้างครั้งนี้ ได้มาจากเงินงบประมาณประจำปี พ.ศ. ๒๕๖๒

การลงนามในสัญญาจะกระทำต่อเมื่อ องค์การบริหารส่วนจังหวัดสระบุรีได้รับอนุมัติเงินค่าก่อสร้างจากเงินงบประมาณประจำปี พ.ศ. ๒๕๖๒

๑๑.๒ เมื่อองค์การบริหารส่วนจังหวัดสระบุรีได้คัดเลือกผู้ยื่นข้อเสนอรายใดให้เป็นผู้รับจ้าง และได้ตกลงจ้าง ตามการประกวดราคาอิเล็กทรอนิกส์แล้ว ถ้าผู้รับจ้างจะต้องส่งหรือนำสิ่งของมาเพื่องานจ้างดังกล่าวเข้ามาจากต่างประเทศ และของนั้นต้องนำเข้ามาโดยทางเรือในเส้นทางที่มีเรือไทยเดินอยู่ และสามารถให้บริการรับขนได้ตามที่รัฐมนตรีว่าการกระทรวงคมนาคมประกาศกำหนด ผู้ยื่นข้อเสนอซึ่งเป็นผู้รับจ้างจะต้องปฏิบัติตามกฎหมายว่าด้วยการส่งเสริมการพาณิชย์ ดังนี้

(๑) แจ้งการส่งหรือนำสิ่งของดังกล่าวเข้ามาจากต่างประเทศต่อกรมเจ้าท่า ภายใน ๗ วัน นับตั้งแต่วันที่ผู้รับจ้างส่งหรือซื้อของจากต่างประเทศ เว้นแต่เป็นของที่รัฐมนตรีว่าการกระทรวงคมนาคมประกาศ

(นางสาวอมพร ประชาชน)

นักวิชาการพัสดุปฏิบัติการ

๒๒

ยกเว้นให้บรรทุกโดยเรืออื่นได้

(๒) จัดการให้สิ่งของดังกล่าวบรรทุกโดยเรือไทย หรือเรือที่มีสิทธิเช่นเดียวกับเรือไทย จากต่างประเทศมายังประเทศไทย เว้นแต่จะได้รับอนุญาตจากกรมเจ้าท่า ให้บรรทุกสิ่งของนั้น โดยเรืออื่นที่มีเรือไทย ซึ่งจะต้องได้รับอนุญาตเช่นนั้นก่อนบรรทุกของลงเรืออื่น หรือเป็นของที่รัฐมนตรีว่าการกระทรวงคมนาคม ประกาศยกเว้นให้บรรทุกโดยเรืออื่น

(๓) ในกรณีที่ไม่ปฏิบัติตาม (๑) หรือ (๒) ผู้รับจ้างจะต้องรับผิดชอบตามกฎหมายว่าด้วยการส่งเสริมการพาณิชย์

๑๑.๓ ผู้ยื่นข้อเสนอซึ่งองค์การบริหารส่วนจังหวัดสระบุรีได้คัดเลือกแล้ว ไม่ไปทำสัญญาหรือข้อตกลงจ้างเป็นหนังสือภายในเวลาที่กำหนดดังระบุไว้ในข้อ ๗ องค์การบริหารส่วนจังหวัดสระบุรีจะรีบหลักประกัน การยื่นข้อเสนอ หรือเรียกร้องจากผู้ออกหนังสือค้ำประกัน การยื่นข้อเสนอทันที และอาจพิจารณาเรียกร้องให้ชดใช้ ความเสียหายอื่น (ถ้ามี) รวมทั้งจะพิจารณาให้เป็นผู้ทำงาน ตามระเบียบกระทรวงการคลังว่าด้วยการจัดซื้อจัดจ้างและการบริหารพัสดุภาครัฐ

๑๑.๔ องค์การบริหารส่วนจังหวัดสระบุรีสงวนสิทธิ์ที่จะแก้ไขเพิ่มเติมเงื่อนไข หรือข้อกำหนด ในแบบสัญญาหรือข้อตกลงจ้างเป็นหนังสือให้เป็นไปตามความเห็นของสำนักงานอัยการสูงสุด (ถ้ามี)

๑๑.๕ ในกรณีที่เอกสารแนบท้ายเอกสารประกวดราคาอิเล็กทรอนิกส์ มีความขัดหรือแย้งกัน ผู้ยื่นข้อเสนอจะต้องปฏิบัติตามคำวินิจฉัยขององค์การบริหารส่วนจังหวัดสระบุรี คำวินิจฉัยดังกล่าวให้ถือเป็นที่สุด และ ผู้ยื่นข้อเสนอไม่มีสิทธิเรียกร้องค่าใช้จ่ายใดๆ เพิ่มเติม

๑๑.๖ องค์การบริหารส่วนจังหวัดสระบุรี อาจประกาศยกเลิกการจัดจ้างในกรณีต่อไปนี้ได้ โดยที่ผู้ยื่นข้อเสนอจะเรียกร้องค่าเสียหายใดๆ จากองค์การบริหารส่วนจังหวัดสระบุรีไม่ได้

(๑) องค์การบริหารส่วนจังหวัดสระบุรีไม่ได้รับการจัดสรรเงินที่จะใช้ในการจัดจ้างหรือ ได้รับจัดสรรแต่ไม่เพียงพอที่จะทำการจัดจ้างครั้งนี้ต่อไป

(๒) มีการกระทำที่เข้าลักษณะผู้ยื่นข้อเสนอที่ชนะการจัดจ้างหรือที่ได้รับการคัดเลือกมี ผลประโยชน์ร่วมกัน หรือมีส่วนได้เสียกับผู้ยื่นข้อเสนอรายอื่น หรือขัดขวางการแข่งขันอย่างเป็นธรรมหรือสมยอมกัน กับผู้ยื่นข้อเสนอรายอื่น หรือเจ้าหน้าที่ในการเสนอราคา หรือสื่อว่ากระทำการทุจริตอื่นใดในการเสนอราคา

(๓) การทำการจัดจ้างครั้งนี้ต่อไปอาจก่อให้เกิดความเสียหายแก่องค์การบริหารส่วน จังหวัดสระบุรี หรือกระทบต่อประโยชน์สาธารณะ

(๔) กรณีอื่นในทำนองเดียวกับ (๑) (๒) หรือ (๓) ตามที่กำหนดในกฎกระทรวงซึ่งออก ตามความในกฎหมายว่าด้วยการจัดซื้อจัดจ้างและการบริหารพัสดุภาครัฐ

## ๑๒. การปรับราคาค่างานก่อสร้าง

การปรับราคาค่างานก่อสร้างตามสูตรการปรับราคาดังระบุในข้อ ๑.๕ จะนำมาใช้ในกรณีที่ ค่า งานก่อสร้างลดลงหรือเพิ่มขึ้น โดยวิธีการต่อไปนี้

ตามเงื่อนไข หลักเกณฑ์ สูตรและวิธีคำนวณที่ใช้กับสัญญาแบบปรับราคาได้ตามมติคณะรัฐมนตรี เมื่อวันที่ ๒๒ สิงหาคม ๒๕๓๒ เรื่อง การพิจารณาช่วยเหลือผู้ประกอบการอาชีพงานก่อสร้าง ตามหนังสือ **สำนักนายกรัฐมนตรี** คณะรัฐมนตรี ที่ นร ๐๒๐๓/ว ๑๐๙ ลงวันที่ ๒๔ สิงหาคม ๒๕๓๒

สูตรการปรับราคา (สูตรค่า K) จะต้องคงที่ที่ระดับที่กำหนดไว้ในวันแล้วเสร็จตามที่กำหนดไว้ใน

(นางสาวอัมพร ประชาชน)  
นักวิชาการพัสดุปฏิบัติการ

๒๒

สัญญา หรือภายในระยะเวลาที่องค์การบริหารส่วนจังหวัดสระบุรีได้ขยายออกไป โดยจะใช้สูตรของทางราชการที่ได้ระบุในข้อ ๑.๕ ดังนี้

$$K \text{ ๒.๑} = ๐.๓๐ + ๐.๑๐ * It / Io + ๐.๔๐ * Et / Eo + ๐.๒๐ * Ft / Fo$$

$$K \text{ ๓.๔} = ๐.๓๐ + ๐.๑๐ * It / Io + ๐.๓๕ * Ct / Co + ๐.๑๐ * Mt / Mo + ๐.๑๕ * St / So$$

๑๓. มาตรฐานฝีมือช่าง

เมื่อองค์การบริหารส่วนจังหวัดสระบุรีได้คัดเลือกผู้ยื่นข้อเสนอรายใดให้เป็นผู้รับจ้างและได้ตกลงจ้างก่อสร้างตามประกาศนี้แล้ว ผู้ยื่นข้อเสนอจะต้องตกลงว่าในการปฏิบัติงานก่อสร้างดังกล่าว ผู้เสนอราคาจะต้องมีและใช้ผู้มีวุฒิบัตรระดับ ปวช. ปวส. และปวท. หรือเทียบเท่าจากสถาบันการศึกษาที่ ก.พ. รับรองให้เข้ารับราชการได้ในอัตราไม่ต่ำกว่าร้อยละ ๑๐ ของแต่ละ สาขาช่างแต่ละจะต้องมีจำนวนช่างอย่างน้อย ๑ คน ในแต่ละสาขาช่าง ดังต่อไปนี้

๑๓.๑ ช่างก่อสร้าง หรือช่างโยธา

๑๔. การปฏิบัติตามกฎหมายและระเบียบ

ในระหว่างระยะเวลาการก่อสร้าง ผู้ยื่นข้อเสนอที่ได้รับการคัดเลือกให้เป็นผู้รับจ้างต้องปฏิบัติตามหลักเกณฑ์ที่กฎหมายและระเบียบได้กำหนดไว้โดยเคร่งครัด

๑๕. การประเมินผลการปฏิบัติงานของผู้ประกอบการ

องค์การบริหารส่วนจังหวัดสระบุรี สามารถนำผลการปฏิบัติงานแล้วเสร็จตามสัญญาของผู้ยื่นข้อเสนอที่ได้รับการคัดเลือกให้เป็นผู้รับจ้างเพื่อนำมาประเมินผลการปฏิบัติงานของผู้ประกอบการ

ทั้งนี้ หากผู้ยื่นข้อเสนอที่ได้รับการคัดเลือกไม่ผ่านเกณฑ์ที่กำหนดจะถูกระงับการยื่นข้อเสนอหรือทำสัญญากับองค์การบริหารส่วนจังหวัดสระบุรี ไว้ชั่วคราว

องค์การบริหารส่วนจังหวัดสระบุรี

๑๓ ธันวาคม ๒๕๖๒

สำเนาถูกต้อง

อ.อ.พ

(นางสาวอัมพร ประชาชน)  
นักวิชาการพัสดุปฏิบัติการ



# บันทึกข้อความ

ส่วนราชการ กองช่าง ฝ่ายสำรวจและออกแบบ โทร 0-3621-2543

ที่ สบ 51005/4089

วันที่ ๗ ธันวาคม 2562

เรื่อง ขออนุมัติกำหนดราคากลางงานก่อสร้าง

เรียน นายองค์การบริหารส่วนจังหวัดสระบุรี

ตามคำสั่งองค์การบริหารส่วนจังหวัดสระบุรี ที่ 700/2562 ลงวันที่ 25 กรกฎาคม 2562 เรื่อง แต่งตั้งคณะกรรมการกำหนดราคากลาง สำหรับการประกวดราคาจ้างก่อสร้างทางเท้าพร้อมวางท่อระบายน้ำ คสล. (สบ.ถ.1-0016) หมู่ที่ 9,10 และ 2 ต.คชสิทธิ์ อ.หนองแค จ.สระบุรี ด้วยวิธีประกวดราคาอิเล็กทรอนิกส์ (e-bidding) เพื่อดำเนินการตามระเบียบกระทรวงการคลัง ว่าด้วยการจัดซื้อจัดจ้างและการบริหารพัสดุภาครัฐ พ.ศ. 2560 และพระราชบัญญัติการจัดซื้อจัดจ้างและการบริหารพัสดุภาครัฐ พ.ศ. 2560 นั้น

คณะกรรมการกำหนดราคากลาง ได้พิจารณาทบทวนกำหนดราคาโครงการดังกล่าว ตามข้อบัญญัติองค์การบริหารส่วนจังหวัดสระบุรี ประจำปีงบประมาณ พ.ศ. 2562 ข้อ 15 หน้า 123 ซึ่งตั้งจ่ายไว้ 9,953,000.- บาท โดยอ้างอิงราคาตามราคาวัสดุก่อสร้าง ของสำนักงานพาณิชย์จังหวัดสระบุรี และพาณิชย์กรุงเทพฯ ราคาในท้องถิ่น และหลักเกณฑ์การคำนวณราคากลางงานก่อสร้างของกรมบัญชีกลาง จำนวน 10,091,732.51 บาท (สิบล้านเก้าหมื่นหนึ่งพันเจ็ดร้อยสามสิบสองบาทห้าสิบบาท) ทั้งนี้ คณะกรรมการกำหนดราคากลาง ขอเบิกจ่ายค่าตอบแทนคณะกรรมการฯ ตามหนังสือกระทรวงการคลัง ด่วนที่สุด ที่ กค 0402.5/ว 85 เรื่อง หลักเกณฑ์การเบิกจ่ายค่าตอบแทนบุคคลหรือคณะกรรมการ ลงวันที่ 6 กันยายน 2561 พร้อมแนบรายงานการประชุมคณะกรรมการกำหนดราคากลาง

จึงเรียนมาเพื่อโปรดอนุมัติราคากลาง และจ่ายค่าตอบแทนคณะกรรมการฯ ตามระเบียบพัสดุฯ ต่อไป

(ลงชื่อ)

(นายสราวร อินสุข)

หัวหน้าฝ่ายสำรวจและออกแบบ

ประธานกรรมการ

ความคิดเห็น

(ลงชื่อ)

(นายสุรศักดิ์ สมภักดี)

ผู้อำนวยการกองช่าง

(ลงชื่อ)

(นายทศพล พรรคนาวิน)

วิศวกรโยธาชำนาญการ

กรรมการ

ความคิดเห็น

(ลงชื่อ)

(นายเอกชัย นิลละออง)

นายช่างโยธาชำนาญงาน

กรรมการ

(ลงชื่อ)

(นายเรืองศักดิ์ วรหาญ)

ปลัดองค์การบริหารส่วนจังหวัดสระบุรี

ความคิดเห็น

**สำเนาถูกต้อง**

(ลงชื่อ)

(นายเรืองศักดิ์ วรหาญ)

ปลัดองค์การบริหารส่วนจังหวัด ปลัดหน้า

นายองค์การบริหารส่วนจังหวัดสระบุรี

วันที่อนุมัติเห็นชอบ..... ๗ ธ.ค. ๒๕๖๒

(นางสาวอัมพร ประชาชน)  
ผู้อำนวยการพัสดุปฏิบัติการ

ตารางแสดงวงเงินงบประมาณที่ได้รับจัดสรรและราคากลางในงานจ้างก่อสร้าง

1. ชื่อโครงการ

ประกวดราคาจ้างก่อสร้างก่อสร้างทางเท้าพร้อมวางท่อระบายน้ำ คสล.(สบ.ถ.1-0016) หมู่ที่ 9,10 และ 2 ต.คชสิทธิ์ อ.หนองแค จ.สระบุรี ด้วยวิธีประกวดราคาอิเล็กทรอนิกส์ (e-bidding) / งานบริการก่อสร้างถนนทางหลวงและถนนอื่นๆ(72.14.10.01 )

2. หน่วยงานเจ้าของโครงการ องค์การบริหารส่วนจังหวัดสระบุรี / องค์การบริหารส่วนจังหวัดสระบุรี

3. วงเงินงบประมาณที่ได้รับจัดสรร 9,953,000.00 บาท

4. ลักษณะงาน

โดยสังเขป ก่อสร้างทางเท้าพร้อมวางท่อระบายน้ำ คสล.

5. ราคากลางคำนวณ ณ วันที่ 09 ธันวาคม 2562 เป็นเงิน 10,091,732.51 บาท

6. บัญชีประมาณการราคากลาง

6.1 แบบสรุปราคากลางงานทางสะพานและท่อเหลี่ยม

7. รายชื่อคณะกรรมการกำหนดราคากลาง

7.1 สราวุธ อินสุข ประธานกรรมการกำหนดราคากลาง หัวหน้าฝ่ายสำรวจและออกแบบ

7.2 ทศพล พรคนาวิน กรรมการกำหนดราคากลาง วิศวกรโยธาชำนาญการ

7.3 เอกชัย นิลละออง กรรมการกำหนดราคากลาง นายช่างโยธาอาวุโส

สำเนาถูกต้อง



(นางสาวอัมพร ประชาชน)  
นักวิชาการพัสดุปฏิบัติการ

แบบฟอร์มรายงานหรือสรุปราคากลางงานก่อสร้างทาง สะพาน และท่อเหลี่ยม

ชื่อโครงการ/งานก่อสร้าง      ประเภทราคาทางก่อสร้างทางเท้าพร้อมวางท่อระบายน้ำ คสล.(ลบ.ถ.1-0016) หมู่ที่ 9,10 และ 2 ต.คชสิทธิ์ อ.หนองแค จ.สระบุรี ด้วยวิธีประกวดราคาอิเล็กทรอนิกส์ (e-bidding)

หน่วยงานเจ้าของโครงการ/งานก่อสร้าง      องค์การบริหารส่วนจังหวัดสระบุรี/องค์การบริหารส่วนจังหวัดสระบุรี

ลำดับที่ ตามสัญญา	รายการงานก่อสร้าง	หน่วย	จำนวน	ราคาต่อหน่วย	ราคาทุน	FN	ราคาต่อหน่วย X FN	ราคากลาง
1	1. งานดินคันทาง 1.1 งานดิน (EARTHWORK) 1.1.1 งานวัสดุตัดเลือก (SELECTED MATERIALS) 1.1.1.1 งานวัสดุตัดเลือก ก (SELECTED MATERIAL A) 2. งานโครงสร้างทาง และผิวทาง 2.1 งานรองพื้นทางและพื้นทาง (SUBBASE AND BASE COURSES) 2.1.1 งานรองพื้นทาง (SUBBASES)	ลบ.ม.	4,620,000	299.02	1,381,472.40	1.3364	399.61	1,846,199.71
2	2.1.1.1 งานรองพื้นทางวัสดุมวลรวม (SOIL AGGREGATE SUBBASE) 2.1.2 งานวัสดุรองใต้ผิวทางคอนกรีต (MATERIALS TO CONTROL PUMPING UNDER CONCRETE PAVEMENT)	ลบ.ม.	662,000	299.02	197,951.24	1.3364	399.61	264,542.03
3	งานทรายรองใต้ผิวทางคอนกรีต (SAND CUSHION UNDER CONCRETE PAVEMENT)	ลบ.ม.	186,000	747.61	139,055.46	1.3364	999.10	

สรุจวอ อีนสุซ

16 ธันวาคม 2562 11:34:44

(นางสาวอัมพร ประชาชน)  
นักวิชาการระดับปฏิบัติการ

**สำนักงานอุบลราชธานี**  
อ.อุบลราชธานี

## แบบฟอร์มรายงานหรือสรุปราคากลางงานก่อสร้างทาง สะพาน และท่อเหลี่ยม

ชื่อโครงการ/งานก่อสร้าง      ประเภทราคาจากก่อสร้างทางหรือรางพร้อมวางพร้อมระบายน้ำ คสล.(ลบ.ม.1-0016) หมู่ที่ 9,10 และ 2 ศ.คส.หิ.อ.หนองแค จ.สระบุรี วิทยาลัยประมงครคราคาอิเล็กทรอนิกส์ (e-bidding)

หน่วยงานเจ้าของโครงการ/งานก่อสร้าง      องค์การบริหารส่วนจังหวัดสระบุรี/องค์การบริหารส่วนจังหวัดสระบุรี

ลำดับที่ตามสัญญา	รายการงานก่อสร้าง	หน่วย	จำนวน	ราคาต่อหน่วย	ราคาทุน	FN	ราคาต่อหน่วย X FN	ราคากลาง
4	2.2 งานผิวทาง (SURFACE COURSES) 2.2.1 งานผิวทางบอร์ตแลนซีเมนต์คอนกรีต (PORTLAND CEMENT CONCRETE PAVEMENT) 2.2.1.1 ผิวทางบอร์ตแลนซีเมนต์คอนกรีตหนา .....ซม.(PORTLAND CEMENT CONCRETE PAVEMENT)(ใช้ตะแกรงเหล็ก)	ตร.ม.	3,507.182	344.38	1,207,803.33	1.3364	460.22	1,614,108.37
5	2.2.1.2 รอยต่อแผ่ขยายตามขวาง (EXPANSION JOINT)	เมตร	128.000	111.00	14,208.00	1.3364	148.34	18,987.57
6	2.2.1.3 รอยต่อเนื้อหดตามขวาง (CONTRACTION JOINT)	เมตร	512.000	48.76	24,965.12	1.3364	65.16	33,363.38
7	2.2.1.4 รอยต่อตามยาว (LONGITUDINAL JOINT)	เมตร	960.000	47.76	45,849.60	1.3364	63.82	61,273.40
8	2.3 งานบิตูแลททางพร้อมปรับเกลี่ยแต่งชนิดลูกรัง 3. ป้ายจราจร	ลบ.ม.	32.000	314.78	10,072.96	1.3364	420.67	13,461.50

**สำเนาถูกต้อง**  

สรราชูช อินสุช

16 ธันวาคม 2562 11:34:44

(นางสาวอัมพร ประชาชน)  
นักวิชาคณิตศาสตร์ปฏิบัติการ



แบบฟอร์มรายงานหรือสรุปราคากลางงานก่อสร้างทาง สะพาน และท่อเหลี่ยม

ชื่อโครงการ/งานก่อสร้าง ประมวลราคาจ้างก่อสร้างทางเทพระมายนาคี ศาล(ส.บ.ถ.1-0016) หมู่ที่ 9,10 และ 2 ต.คสสิทธิ์ อ.หนองแค จ.สระบุรี ด้วยวิธีประกวดราคาอิเล็กทรอนิกส์ (e-bidding)

หน่วยงานเจ้าของโครงการ/งานก่อสร้าง องค์การบริหารส่วนจังหวัดสระบุรี/องค์การบริหารส่วนจังหวัดสระบุรี

ลำดับที่ตามสัญญา	รายการงานก่อสร้าง	หน่วย	จำนวน	ราคาต่อหน่วย	ราคาทุน	FN	ราคาต่อหน่วย X FN	ราคากลาง
9	3.1 ป้ายจราจร แบบ บ33 4. งานหล่อคอกลม คสล.	ชุด	1,000	1,200.00	1,200.00	1.3364	1,603.68	1,603.68
10	4.1 งานวางท่อ คสล. Ø ขนาด 1,00x1,00 มม.	ท่อน	839,000	2,551.98	2,141,111.22	1.3364	3,410.46	2,861,381.03
11	4.2 งานบ่อพัก คสล. ขนาด 1.57x1.80 เมตร	บ่อ	93,000	23,391.74	2,175,431.82	1.3364	31,260.72	2,907,247.08
12	4.3 ฝาปิดบ่อพัก คสล. (ขนาด 0.67 X 1.59 X 0.15 ม.) 5. งานป้ายโครงการ	ฝา	186,000	1,115.43	207,469.98	1.3364	1,490.66	277,262.88
13	5.1 ป้ายโครงการ(ป้ายเหล็ก)	ชุด	1,000	4,840.00	4,840.00	1.3364	6,468.17	6,468.17
<b>รวมราคากลาง</b>								<b>10,091,732.51</b>

สำเนาถูกต้อง



สรารุช อินสุข

16 ธันวาคม 2562 11:34:44

(นางสาวอัมพร ประชาชน)  
นักวิชาการพัสดุปฏิบัติการ  
สำนักช่าง 3 จาก 3

แบบฟอร์มรายงานหรือสรุปราคากลางงานก่อสร้างทาง สะพาน และท่อเหลี่ยม

ชื่อโครงการ/งานก่อสร้าง ประกาศราคาจ้างก่อสร้างทางแพรวอม่างพรอบายน้ำ คลล (ลบ.ถ.1-0016) หมู่ที่ 9,10 และ 2 ต.คชสิทธิ์ อ.หนองแค จ.สระบุรี ทีวีวีธีประกวดราคาอิเล็กทรอนิกส์ (e-bidding)

หน่วยงานเจ้าของโครงการ/งานก่อสร้าง องค์การบริหารส่วนจังหวัดสระบุรี/องค์การบริหารส่วนจังหวัดสระบุรี

สรารุทธ์ อินสุข

( สรารุทธ์ อินสุข )

ประธานกรรมการกำหนดราคากลาง

ทศพล พรรคนาวิน

( ทศพล พรรคนาวิน )

กรรมการกำหนดราคากลาง

เอกชัย นิลละออง

( เอกชัย นิลละออง )

กรรมการกำหนดราคากลาง

สำเนาถูกต้อง

อินทร์

(นางสาวอัมพร ประชาชน)  
นักวิชาการพัสดุปฏิบัติการ

สรารุทธ์ อินสุข

16 ธันวาคม 2562

2-12-62



## บันทึกข้อความ

ส่วนราชการ กองช่าง ฝ่ายสำรวจและออกแบบ โทร. 0-3621-2543

ที่ สบ 51005/3131

วันที่ 24 พฤศจิกายน 2562

เรื่อง รายงานทบทวนขอความเห็นชอบการจัดทำแบบรูปารายการงานก่อสร้าง

เรียน นายกองค้การบริหารส่วนจังหวัดสระบุรี

ตามคำสั่งองค์การบริหารส่วนจังหวัดสระบุรี ที่ 818/2561 ลงวันที่ 26 ธันวาคม 2561 เรื่อง แต่งตั้งคณะกรรมการจัดทำแบบรูปารายการงานก่อสร้าง (งบประมาณมากกว่าห้าล้านบาท) โครงการก่อสร้างทางเท้า พร้อมวางท่อระบายน้ำ คสล. (สบ.ถ1-0016) หมู่ที่ 9,10 และ 2 ต.คชสิทธิ์ อ.หนองแค จ.สระบุรี ตามข้อบัญญัติองค์การบริหารส่วนจังหวัดสระบุรี ประจำปีงบประมาณ พ.ศ. 2562 ข้อ 15 หน้า 123 นั้น

ขอเรียนว่า คณะกรรมการจัดทำแบบรูปารายการงานก่อสร้างฯ ได้ทำการทบทวนแบบรูปารายการงานก่อสร้าง ตามบันทึกข้อความกองพัสดุและทรัพย์สิน ที่ สบ 51021/3347 ลงวันที่ 20 พฤศจิกายน 2562 เพื่อให้เป็นไปตามแนวทางปฏิบัติในการกำหนดคุณสมบัติของผู้ยื่นข้อเสนอและกำหนดผลงาน รายละเอียดตามหนังสือคณะกรรมการวินิจฉัยปัญหาการจัดซื้อจัดจ้างและการบริหารพัสดุภาครัฐ กรมบัญชีกลาง ด่วนที่สุด ที่ กค (กวจ) 0405.2/ว 521 ลงวันที่ 30 ตุลาคม 2562 โดยได้ดำเนินการจัดทำแบบรูปารายการงานก่อสร้างโครงการดังกล่าวแล้วเสร็จ พร้อมนี้คณะกรรมการจัดทำแบบรูปารายการงานก่อสร้าง ขอเบิกจ่ายค่าตอบแทนคณะกรรมการฯ ตามหนังสือกระทรวงการคลังด่วนที่สุด ที่ กค 0402.5/ว 85 เรื่อง หลักเกณฑ์การเบิกจ่ายค่าตอบแทนบุคคลหรือคณะกรรมการ ลงวันที่ 6 กันยายน 2561 รายละเอียดตามเอกสารที่แนบมาพร้อมนี้

จึงเรียนมาเพื่อโปรดพิจารณา ให้ความเห็นชอบ แบบรูปารายการงานก่อสร้างฯ ดังกล่าว และลงนามในบันทึกฉบับนี้ แจ้งกองพัสดุและทรัพย์สิน เพื่อพิจารณาดำเนินการ ต่อไป

ลงชื่อ.....ประธานกรรมการ

(นายสรารุ อีนสุช)

นักบริหารงานช่างระดับต้น

ลงชื่อ.....กรรมการ

(นายทศพล พรรคนาวิน)

วิศวกรโยธาชำนาญการ

ลงชื่อ.....กรรมการ

(นายเอกชัย นิลละออง)

นายช่างโยธาอาวุโส

ความเห็นของนายกองค้การบริหารส่วนจังหวัดสระบุรี

*(Signature)*

(นายเรืองศักดิ์ วรหาญ)

ปลัดองค์การบริหารส่วนจังหวัด ปฏิบัติหน้าที่

นายกองค้การบริหารส่วนจังหวัดสระบุรี

0 2 S.A. 2562

ความเห็นของผู้อำนวยการกองช่าง  
*(Signature)*

(นายสุรศักดิ์ สมภักดี)

ผู้อำนวยการกองช่าง

ความเห็นของปลัดองค์การบริหารส่วนจังหวัด

*(Signature)*

(นายเรืองศักดิ์ วรหาญ)

ปลัดองค์การบริหารส่วนจังหวัดสระบุรี

สำเนาถูกต้อง

*(Signature)*

(นางสาวอัมพร ประชาชน)

นักวิชาการพัสดุปฏิบัติการ

**รายละเอียดแบบรูปราคาการก่อสร้าง**  
**โครงการก่อสร้างทางเท้า พร้อมวางท่อระบายน้ำ คสล. (สบ.ถ.1-0016) หมู่ที่ 9,10 และ 2**  
**ต.คชสิทธิ์ อ.หนองแค จ.สระบุรี**  
**โดยวิธีประกวดราคาอิเล็กทรอนิกส์ (e-bidding)**

\*\*\*\*\*

**1. ชื่อโครงการ**

ก่อสร้างทางเท้า พร้อมวางท่อระบายน้ำ คสล. (สบ.ถ.1-0016) หมู่ที่ 9,10 และ 2 ต.คชสิทธิ์  
อ.หนองแค จ.สระบุรี

**2. วัตถุประสงค์**

1. เพื่อแก้ไขปัญหาความเดือดร้อนของประชาชน ซึ่งอาจเกิดอันตรายจากการสัญจรไปมาเนื่องจากสภาพผิวจราจรเสียหาย
2. เพื่ออำนวยความสะดวกให้กับประชาชนที่ต้องการขนส่งสินค้าทางการเกษตร สินค้าทั่วไปออกไปจำหน่าย
3. เพื่อเป็นการรองรับการขยายตัวของชุมชนเมืองที่กำลังจะเกิดขึ้นในอนาคต
4. เพื่อสนับสนุนนโยบายรัฐบาลในการกระจายความเจริญของสังคมเมือง สังคมชนบท
5. เพื่อส่งเสริมให้ประชาชนมีรายได้เพิ่มขึ้น

**3. รายละเอียดโครงการ**

ก่อสร้างทางเท้า พร้อมวางท่อระบายน้ำ คสล. (สบ.ถ.1-0016) หมู่ที่ 9,10 และ 2 ต.คชสิทธิ์  
อ.หนองแค จ.สระบุรี

ช่วงที่ 1 ขนาดผิวจราจรกว้าง 4.00 เมตร ยาว 932.00 เมตร ไม่มีไหล่ทาง หนา 0.15 เมตร  
ช่วงที่ 2 ขนาดผิวจราจรกว้าง 1.50 เมตร ยาว 28 เมตร ไม่มีไหล่ทาง หนา 0.15 เมตร  
หรือคิดเป็นพื้นที่ คสล.รวมไม่น้อยกว่า 3,507.182 ตารางเมตร (หักพื้นที่บ่อพัก) (ตามแบบแปลน  
ขององค์การบริหารส่วนจังหวัดสระบุรี ที่ 62/61)

**4. งบประมาณ**

ตามข้อบัญญัติองค์การบริหารส่วนจังหวัดสระบุรี ประจำปีงบประมาณ พ.ศ. 2562 ข้อ 15  
หน้า 123 จำนวน 9,953,000.- บาท (เก้าล้านเก้าแสนห้าหมื่นบาทถ้วน)

**๕. คุณสมบัติผู้เสนอราคา**

ผู้ยื่นข้อเสนอจะต้องมีคุณสมบัติ ดังต่อไปนี้

- 5.1 มีความสามารถตามกฎหมาย
- 5.2 ไม่เป็นบุคคลล้มละลาย
- 5.3 ไม่อยู่ระหว่างเลิกกิจการ
- 5.4 ไม่เป็นบุคคลซึ่งอยู่ระหว่างถูกระงับการยื่นข้อเสนอหรือทำสัญญากับหน่วยงานของรัฐไว้ชั่วคราวเนื่องจากเป็นผู้ที่ไม่ผ่านเกณฑ์การประเมินผลการปฏิบัติงานของผู้ประกอบการตามระเบียบที่รัฐมนตรีว่าการกระทรวงการคลังกำหนดตามที่ประกาศเผยแพร่ในระบบเครือข่ายสารสนเทศของกรมบัญชีกลาง
- 5.5 ไม่เป็นบุคคลซึ่งถูกระบุชื่อไว้ในบัญชีรายชื่อผู้ทำงานและได้แจ้งเวียนชื่อให้เป็นผู้ทำงานของหน่วยงานของรัฐในระบบเครือข่ายสารสนเทศของกรมบัญชีกลาง ซึ่งรวมถึงนิติบุคคลที่ผู้ทำงานเป็นหุ้นส่วน ผู้จัดการ กรรมการ ผู้จัดการ ผู้บริหาร ผู้มีอำนาจในการดำเนินงานในกิจการของนิติบุคคลนั้นด้วย

/5.6 มีคุณสมบัติ...



สำเนาถูกต้อง



5.6 มีคุณสมบัติและไม่มีลักษณะต้องห้ามที่คณะกรรมการนโยบายการจัดซื้อจัดจ้างและการบริหารพัสดุภาครัฐกำหนดในราชกิจจานุเบกษา

5.7 เป็นนิติบุคคลผู้มีอาชีพรับจ้างที่ประกวดราคาจ้างด้วยวิธีการทางอิเล็กทรอนิกส์ดังกล่าว

5.8 ไม่เป็นผู้มีผลประโยชน์ร่วมกันกับผู้ยื่นข้อเสนอรายอื่นที่เข้ายื่นข้อเสนอให้แก่องค์การบริหารส่วนจังหวัดสระบุรี ณ วันประกาศประกวดราคาจ้างก่อสร้างด้วยวิธีประกวดราคาอิเล็กทรอนิกส์ หรือไม่เป็นผู้กระทำการอันเป็นการขัดขวางการแข่งขันราคาอย่างเป็นธรรมในการประกวดราคาอิเล็กทรอนิกส์ครั้งนี้

5.9 ไม่เป็นผู้ได้รับเอกสิทธิ์หรือความคุ้มกัน ซึ่งอาจปฏิเสธไม่ยอมขึ้นศาลไทย เว้นแต่รัฐบาลของผู้ยื่นข้อเสนอได้มีคำสั่งให้สละเอกสิทธิ์และความคุ้มกันเช่นนั้น

5.10 ผู้ยื่นข้อเสนอต้องมีผลงานก่อสร้างประเภทเดียวกันกับงานที่ประกวดราคาจ้างก่อสร้างในครั้งนี้อย่างน้อย 40 % ของวงเงินงบประมาณ และเป็นผลงานที่เป็นคู่สัญญาโดยตรงกับหน่วยงานของรัฐ รัฐวิสาหกิจ หรือหน่วยงานเอกชนที่องค์การบริหารส่วนจังหวัดสระบุรีเชื่อถือ

ผู้ยื่นข้อเสนอที่เสนอราคาในรูปแบบของ "กิจการร่วมค้า" ต้องมีคุณสมบัติดังนี้

(๑) กรณีที่กิจการร่วมค้าได้จดทะเบียนเป็นนิติบุคคลใหม่ กิจการร่วมค้าจะต้องมีคุณสมบัติครบถ้วนตามเงื่อนไขที่กำหนดไว้ในเอกสารประกวดราคา และการเสนอราคาให้เสนอราคาในนาม "กิจการร่วมค้า" ส่วนคุณสมบัติด้านผลงานก่อสร้าง กิจการร่วมค้าดังกล่าวสามารถนำผลงานก่อสร้างของผู้เข้าร่วมค้ามาใช้แสดงเป็นผลงานก่อสร้างของกิจการร่วมค้าที่เข้าประกวดราคาได้

(๒) กรณีที่กิจการร่วมค้าไม่ได้จดทะเบียนเป็นนิติบุคคลใหม่ นิติบุคคลแต่ละนิติบุคคลที่เข้าร่วมค้าทุกรายจะต้องมีคุณสมบัติครบถ้วนตามเงื่อนไขที่กำหนดไว้ในเอกสารประกวดราคา เว้นแต่ในกรณีที่กิจการร่วมค้าได้มีข้อตกลงระหว่างผู้เข้าร่วมค้าเป็นลายลักษณ์อักษรกำหนดให้ผู้เข้าร่วมค้ารายใดรายหนึ่งเป็นผู้รับผิดชอบหลักในการเข้าเสนอรากับหน่วยงานของรัฐ และแสดงหลักฐานดังกล่าวมาพร้อมการยื่นข้อเสนอประกวดราคาทางระบบจัดซื้อจัดจ้างภาครัฐด้วยอิเล็กทรอนิกส์ กิจการร่วมค่านั้นสามารถใช้ผลงานก่อสร้างของผู้เข้าร่วมค้าหลักรายเดียวเป็นผลงานก่อสร้างของกิจการร่วมค้าที่ยื่นข้อเสนอได้

ทั้งนี้ "กิจการร่วมค้าที่จดทะเบียนเป็นนิติบุคคลใหม่" หมายความว่า กิจการร่วมค้าที่จดทะเบียนเป็นนิติบุคคลต่อกรมพัฒนาธุรกิจการค้า กระทรวงพาณิชย์

5.11 ผู้ยื่นข้อเสนอต้องลงทะเบียนในระบบจัดซื้อจัดจ้างภาครัฐด้วยอิเล็กทรอนิกส์ (Electronic Government Procurement : e - GP) ของกรมบัญชีกลาง

5.12 ผู้ยื่นข้อเสนอ ซึ่งได้รับการคัดเลือกเป็นคู่สัญญา จะต้องนำช่างควบคุมงานและวิศวกรผู้ควบคุมงานมาแสดงตนต่อผู้ควบคุมงานขององค์การบริหารส่วนจังหวัดสระบุรี/ประธานกรรมการตรวจรับพัสดุ ก่อนเข้าดำเนินการก่อสร้างฯ

5.13 ผู้ยื่นข้อเสนอต้องมีขีดความสามารถและความพร้อมด้านบุคลากร ด้านเครื่องจักร - เครื่องมือโรงงาน ตามรูปแบบรายการงานก่อสร้างกำหนด ภายหลังจากได้รับการคัดเลือกเป็นคู่สัญญา

## 6. ขีดความสามารถและความพร้อมที่มีอยู่ของผู้ยื่นเสนอ

### 6.1 ขีดความสามารถและความพร้อมที่มีอยู่ด้านบุคลากร

ผู้ยื่นข้อเสนอต้องเสนอบุคลากรหลักในด้านต่างๆ ตามข้อ 6.1.1 ซึ่งบุคลากรแต่ละด้านต้องไม่เป็นบุคคลเดียวกัน โดยเสนอไม่ต่ำกว่าเกณฑ์ที่กำหนด

/ 6.1.6 บุคลากร... **สำเนาถูกต้อง**



Adis-

อลพร

(นางสาวอัมพร ประชาชน)  
นักวิชาการพัสดุปฏิบัติการ

6.1.1 บุคลากรหลักด้านการควบคุมงานก่อสร้าง

ผู้ยื่นข้อเสนอจะต้องยื่นเอกสารหลักฐานด้านบุคลากรเพื่อประกอบการพิจารณา พร้อมสำเนาใบอนุญาตเป็นผู้ประกอบวิชาชีพวิศวกรรมควบคุมตามพระราชบัญญัติวิศวกร พ.ศ. 2542 หรือวิชาชีพอื่นที่มีการควบคุม, หนังสือรับรองวิศวกรผู้ควบคุมงาน ภายหลังจากได้รับการคัดเลือกเป็นคู่สัญญา

6.2 ชีตความสามารถและความพร้อมที่อยู่ด้านเครื่องจักร - เครื่องมือโรงงาน

ผู้ยื่นข้อเสนอต้องเสนอเครื่องจักร - เครื่องมือ โรงงานต่างๆ ตามข้อ 6.2.1 โดยเสนอไม่ต่ำกว่าเกณฑ์ที่กำหนด ภายหลังจากได้รับการคัดเลือกเป็นคู่สัญญา

6.2.1 ชนิดและขนาด เครื่องจักร - เครื่องมือโรงงาน

- รถเกลี่ยดิน (Motor Grader)
- รถบดสันสะเทือนหรือรถบดล้อเหล็ก 2 ล้อ ขนาดหนักไม่น้อยกว่า 8 ตัน
- รถบรรทุก 6 ล้อ หรือ 10 ล้อ
- รถบรรทุกน้ำ

7. ระยะเวลาดำเนินการ

กำหนดให้ ระยะเวลาดำเนินการก่อสร้าง 90 วัน

8. หน่วยงานที่รับผิดชอบ

กองช่าง องค์การบริหารส่วนจังหวัดสระบุรี ตำบลดาวเรือง อำเภอเมืองสระบุรี จังหวัดสระบุรี

9. การแบ่งงวดงาน

แบ่งจ่ายเป็น 2 งวด ของงานจ้างทั้งหมด เมื่อผู้รับจ้าง ได้ดำเนินการก่อสร้างทางเท้า พร้อมวางท่อระบายน้ำ คสล. (สบ.ถ.1-0016) หมู่ที่ 9,10 และ 2 ต.คชสิทธิ์ อ.หนองแค จ.สระบุรี ตามรายละเอียดที่กำหนด / สัญญาจ้าง ดังนี้

**งวดที่ 1** คิดเป็นเงินร้อยละ 25 เมื่อผู้รับจ้างดำเนินการ

- ติดตั้งป้ายประชาสัมพันธ์, ปรับเกลี่ย, งานถมวัสดุคัดเลือก (ชนิดลูกรัง) พร้อมบดอัดทั้งหมดแล้วเสร็จตลอดสาย

(กำหนดเวลาแล้วเสร็จ 30 วัน)

**งวดที่ 2** (สุดท้าย) คิดเป็นเงินร้อยละ 75 เมื่อผู้รับจ้างดำเนินการ

- วางท่อ คสล. ขนาด 1.00 x 1.00 ม. พร้อมบ่อพัก (ตามจำนวน) ลงวัสดุคัดเลือกชนิดลูกรัง หลังท่อ คสล. พร้อมบดอัดแน่น  
- ลงลูกรังรองพื้นผิวจราจร, ลงทรายรองพื้นพร้อมเกลี่ยแต่ง, และงานผิวถนนทั้งหมดแล้วเสร็จตลอดสาย

- เท คสล.ทับ, ตัดรอยต่อพร้อมหยอดยาง, ลงวัสดุปิดไหล่ทางทั้งหมดแล้วเสร็จตลอดสาย, งานฝาปิดบ่อพักแล้วเสร็จทั้งหมด

- เก็บทำความสะอาด บริเวณสถานที่ก่อสร้างให้เป็นระเบียบเรียบร้อย, ติดตั้งเครื่องหมายจราจร, ป้ายโครงการหรือให้คณะกรรมการตรวจรับพัสดุได้ตรวจรับไว้เป็นที่เรียบร้อยแล้ว

(กำหนดเวลาแล้วเสร็จ 60 วัน)

10. คณะกรรมการจัดทำรูปแบบรายการงานก่อสร้าง

นายสรารุช อินสุข	ตำแหน่ง	นักบริหารงานช่างระดับต้น	ประธานกรรมการ
นายทศพล พรรคนาวิน	ตำแหน่ง	วิศวกรโยธาชำนาญการ	กรรมการ
นายเอกชัย นิลละออง	ตำแหน่ง	นายช่างโยธาอาวุโส	กรรมการ

/ 11. การปรับราคา **สำเนาถูกต้อง**



### 11. การปรับราคางานก่อสร้าง (ค่า K)

สำหรับราคางานก่อสร้างตามสัญญาจะนำสูตร Escalation Factor (K) มาใช้คำนวณราคาค่างานที่เปลี่ยนแปลงไป โดยวิธีการต่อไปนี้ ตามเงื่อนไข หลักเกณฑ์ สูตรและวิธีคำนวณที่ใช้กับสัญญาแบบปรับราคาได้ตามมติคณะรัฐมนตรี เมื่อวันที่ ๒๔ สิงหาคม 2532 เรื่อง การพิจารณาช่วยเหลือผู้ประกอบการอาชีพงานก่อสร้างตามหนังสือสำนักเลขาธิการคณะรัฐมนตรี ที่ นร 0203/ว 109 ลงวันที่ 24 สิงหาคม 2532

สูตรการปรับราคา (สูตรค่า K) จะต้องคงที่ที่ระดับกำหนดไว้ในวันแล้วเสร็จ ตามที่กำหนดไว้ในสัญญาหรือภายในระยะเวลาที่ผู้ว่าจ้างได้ขยายออกไป โดยใช้สูตรค่า K ดังนี้

$$K 2.1 = 0.30 + 0.10 * It / Io + 0.40 * Et / Eo + 0.20 * Ft / Fo$$

$$K 3.4 = 0.30 + 0.10 * It / Io + 0.35 * Ct / Co + 0.10 * Mt / Mo + 0.15 * St / So$$

ลงชื่อ.....ประธานกรรมการ

(นายสรายุทธ อินสุข)

นักบริหารงานช่างระดับต้น

ลงชื่อ.....กรรมการ

(นายทศพล พรรคนาวิน)

วิศวกรโยธาชำนาญการ

ลงชื่อ.....กรรมการ

(นายเอกชัย นิลละออง)

นายช่างโยธาอาวุโส

สำเนาถูกต้อง

(นางสาวอัมพร ประชาชน)  
นักวิชาการพัสดุปฏิบัติการ

ปีงบประมาณ 2562

แบบเลขที่ 62/61

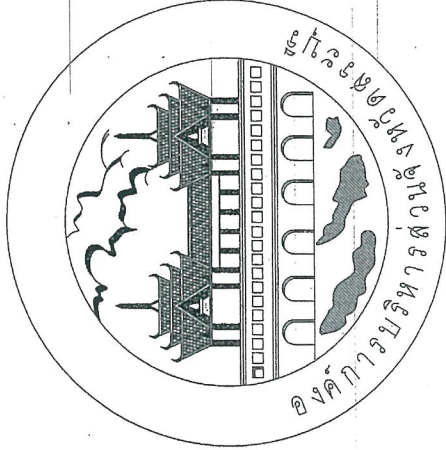

โครงการก่อสร้างทางเท้า พร้อมวางท่อระบายน้ำ คสล. (ส.บ.ถ.1-0016)

หมู่ที่ 9,10 และ 2 ต.คชสิทธิ์ อ.หนองแค จ.สุพรรณบุรี

คณะกรรมการจัดทำงบประมาณรายจ่ายประจำปีงบประมาณ พ.ศ. ๒๕๖๒  
พ.ศ.ที่ ๒๖๕๑.๒๕๖๒  
ฉบับเลขที่ ๖๒/๕.๕๖๑

ประธานกรรมการ  
กรรมการ  
กรรมการ

**สำเนาถูกต้อง**

กรรมการ

นาย *[Signature]*  
ผู้อำนวยการพัฒนาปฏิบัติการ

*[Signature]*

(นางสาวอมพร ประชาชน)

นักวิชาการพัฒนาปฏิบัติการ



สารบัญ	
ลำดับที่	แบบแสดง
	แผนที่
1.	สารบัญ
2.	บัญชีปริมาณงาน
3.	ผังบริเวณโดยสังเขป
4.	รูปตัดตามขวาง
5.	รูปแบบดิน

คณะกรรมการจัดทำแบบแปลนโครงการก่อสร้าง  
 ตามคำสั่ง อย.ส.บ. ที่ 818 / 2562  
 ลงวันที่ ๑๖ ธ.ค. ๒๕๖1  
 แบบแปลนเลขที่ ๖๒/๒๕๖1

ประธานกรรมการ .....  
 กรรมการ .....  
 กรรมการ .....  
 กรรมการ .....  
 กรรมการ .....

นายสุวิทย์ ทรัพย์สมบูรณ์  
 (นายสุวิทย์ ทรัพย์สมบูรณ์)

โครงการ	การวางทางทำเหมืองแร่หินปูน (ส.บ.ด.1-๐๐๑) หมู่ที่ ๑, ๑๐ และ ๒ ตำบลห้วย ๓ อำเภอ...				
ผู้ว่าราชการเมือง	หัวหน้าโครงการ	นายสุวิทย์ ทรัพย์สมบูรณ์	นายสุวิทย์ ทรัพย์สมบูรณ์	นายสุวิทย์ ทรัพย์สมบูรณ์	นายสุวิทย์ ทรัพย์สมบูรณ์
เขียนแบบ	ผู้ควบคุมโครงการ	นายสุวิทย์ ทรัพย์สมบูรณ์	นายสุวิทย์ ทรัพย์สมบูรณ์	นายสุวิทย์ ทรัพย์สมบูรณ์	นายสุวิทย์ ทรัพย์สมบูรณ์
วิศวกรโยธา	นายช่าง	นายสุวิทย์ ทรัพย์สมบูรณ์	นายสุวิทย์ ทรัพย์สมบูรณ์	นายสุวิทย์ ทรัพย์สมบูรณ์	นายสุวิทย์ ทรัพย์สมบูรณ์

(นางสาวอัมพร พรหมขาน)  
 นักวิชาการพัสดุปฏิบัติการ

บัญชีปริมาณงาน

ลำดับที่	รายการ	หน่วย	ปริมาณงาน	หมายเหตุ
1.	งานเดินคันทาง			
1.1	งานวัดตัดดินเลือก (ลูกจ้าง)	ลบ.ม.	4,620	
2.	งานโครงสร้างทาง และผิวจราจร			
2.1	งานชั้นรองพื้นคอนกรีต (ลูกจ้าง)	ลบ.ม.	662	
2.2	ทรายรองพื้นหนา 0.05 ม พร้อมเกลี่ยแต่ง	ลบ.ม.	186	
2.3	ผิวทางบอร์ตันเดินคันดินคอนกรีต หนา 0.15 ม (240 ksc.)	ตร.ม.	3,507.182	
2.4	เหล็ก RB 12 มม (DOWEL BAR)	ตัน	0.55	
2.5	เหล็ก DB 12 มม (IE BAR)	ตัน	0.83	
2.6	กระดาดฐานเดือย	แผ่น	7	
2.7	ค่าแอสฟัลต์ผสมทราย	ลบ.ม.	0.24	
2.8	ค่าตัดรอยต่อคอนกรีตและหยอดยาง	ม.	1,554	
2.8	งานปิดไหล่ทางพร้อมเกลี่ยแต่ง หนา 10 ซม	ลบ.ม.	32	
3.	งานบ้ายจราจร			
3.1	บ้ายจราจรแบบ 1:3:3	จุด	1	
3.2	ไฟกระพริบโชนาสด	จุด	-	
4.	งานอาคารระแนงหน้า			
4.1	งานวางท่อระบายน้ำ คสล			
4.1.1	งานวางท่อ คสล ขนาด 1.00x1.00 ม	ยอน	839	
4.1.2	งานบ่อพักคสล ขนาด 1.57x1.80 ม	บ่อ	93	
4.1.3	งานฝาบ่อพัก	จุด	93	
5.	งานบ้ายโครงการ			
5.1	บ้ายโครงการ (บ้ายเหล็ก)	จุด	1	

แบบบัญชีปริมาณงานที่กรมทางหลวง

*(Signature)*

คณะกรรมการจัดทำแบบปริมาณงานก่อสร้าง  
 อนุมัติโดย... ๘๔ / ๒๕๕๕  
 ลงวันที่... ๑๖.๑๑.๒๕๕๖  
 แบบแปลนเลขที่... ๖๒ / ๒๕๕๖

*(Signature)* ... กรรมการ  
*(Signature)* ... กรรมการ  
*(Signature)* ... กรรมการ  
*(Signature)* ... กรรมการ

 องค์การพิเศษแห่งประเทศไทย	โครงการ	ค่าจ้างทางเท้า พร้อมท่อระบายน้ำ คสล (แบบ ๑-๑๐๖) หนา ๑.๑๐ และ ๒ คสล หนา ๑.๑๐ และ ๒
	สัญญา	สัญญา
	สัญญา	สัญญา
	สัญญา	สัญญา

(นางสาวอภพร ประชาชน)  
 นักวิชาการพัสดุปฏิบัติการ

# ผังบริเวณ โดยตั้งแบบ

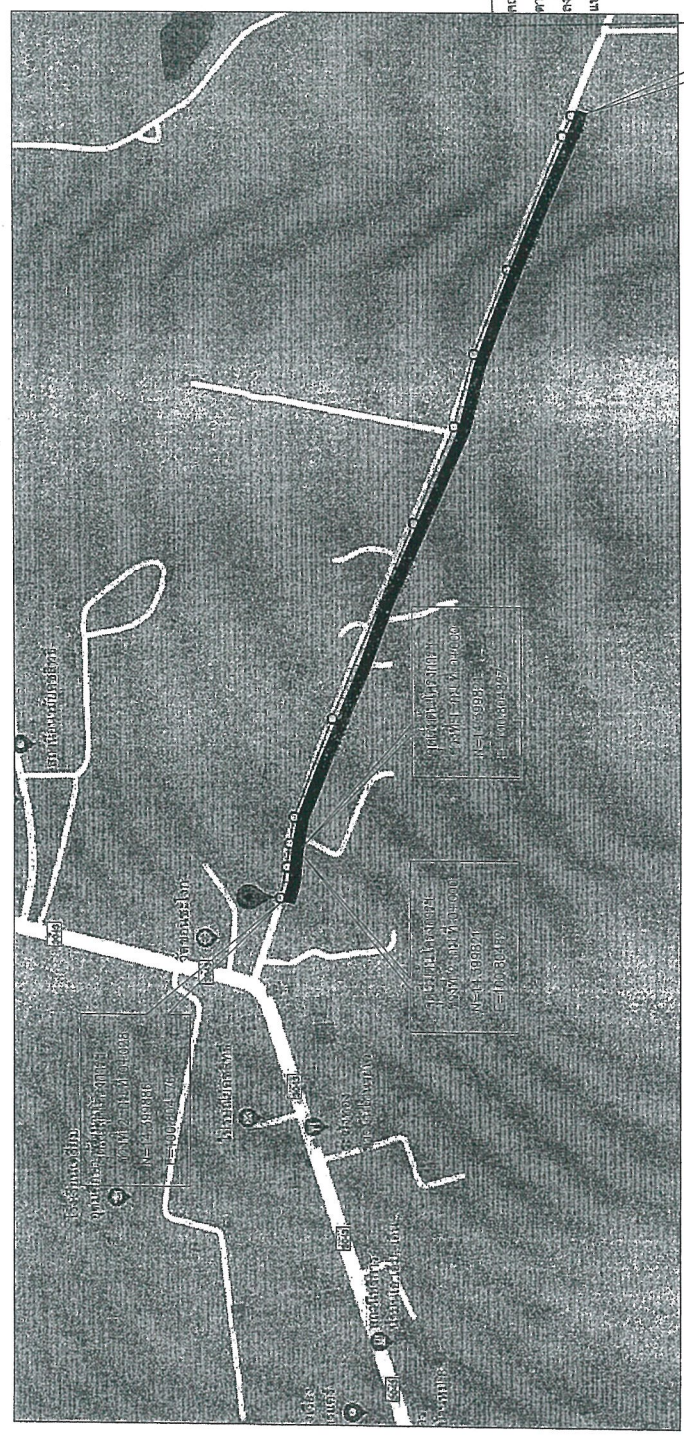

จุดสิ้นสุดโครงการ  
 ช่วงที่ 1 กม.ที่ 0+932  
 N=14.396844  
 E=100812895

นาย [Signature] วิศวกร  
 นาย [Signature] วิศวกร

โครงการ ก่อสร้างทางเท้า พร้อมวางท่อระบายน้ำ คลล (ส.บ.บ.-๐๓๖)  
 สถานที่ หมู่ที่ 9.10 และ 2 ต.คดสิทธิ์ อ.หนองแค จ.สระบุรี  
 วัตถุประสงค์ ก่อสร้างทางเท้า พร้อมวางท่อระบายน้ำ คลล  
 ช่วงที่ 1 ขนาด ลึกวางฯ กว้าง 4.00 ม ยาว 932 ม ไม่มีไหล่ทาง หน้า 0.15 ม  
 ช่วงที่ 2 ขนาด ลึกวางฯ กว้าง 1.50 ม ยาว 28 ม ไม่มีไหล่ทาง หน้า 0.15 ม  
 หรือคิดเป็นพื้นที่ คลล ไม่น้อยกว่า 3,507.182 ตร.ม (ตามแบบภาคมาตรฐานเอส. สระบุรี)

โครงการ	ก่อสร้างทางเท้า พร้อมวางท่อระบายน้ำ คลล (ส.บ.บ.-๐๓๖)	ผู้ควบคุมโครงการ	นาย [Signature]	นาย [Signature]	นาย [Signature]
สถานที่	หมู่ที่ 9.10 และ 2 ต.คดสิทธิ์ อ.หนองแค จ.สระบุรี	นายช่างควบคุม	นาย [Signature]	นาย [Signature]	นาย [Signature]
วัตถุประสงค์	ก่อสร้างทางเท้า พร้อมวางท่อระบายน้ำ คลล	นายช่างออกแบบ	นาย [Signature]	นาย [Signature]	นาย [Signature]
ช่วงที่	ช่วงที่ 1 ขนาด ลึกวางฯ กว้าง 4.00 ม ยาว 932 ม ไม่มีไหล่ทาง หน้า 0.15 ม	นายช่างสำรวจ	นาย [Signature]	นาย [Signature]	นาย [Signature]
	ช่วงที่ 2 ขนาด ลึกวางฯ กว้าง 1.50 ม ยาว 28 ม ไม่มีไหล่ทาง หน้า 0.15 ม	นายช่างเขียนแบบ	นาย [Signature]	นาย [Signature]	นาย [Signature]
	หรือคิดเป็นพื้นที่ คลล ไม่น้อยกว่า 3,507.182 ตร.ม (ตามแบบภาคมาตรฐานเอส. สระบุรี)	นายช่างควบคุม	นาย [Signature]	นาย [Signature]	นาย [Signature]

(นางสาว [Signature] วิศวกร)  
 นักวิชาการพัสดุปฏิบัติการ

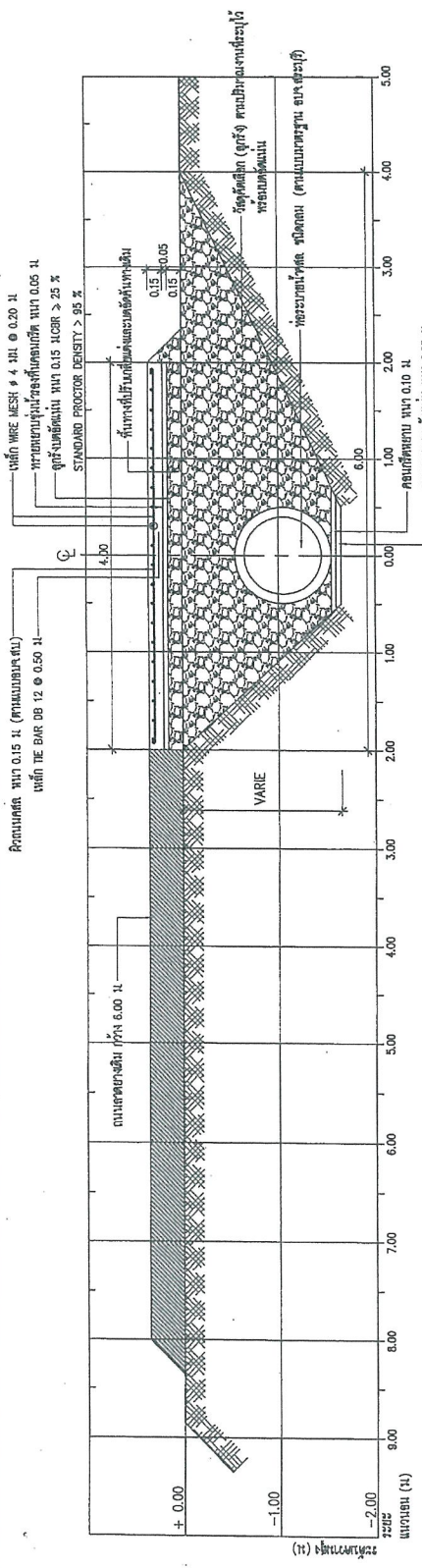

รูปตัดมาตรฐานตามขวาง  
 ช่วงที่ 1 (กม.ที่ 0+000 - กม.ที่ 0+932) ความยาว 932.00 ม.

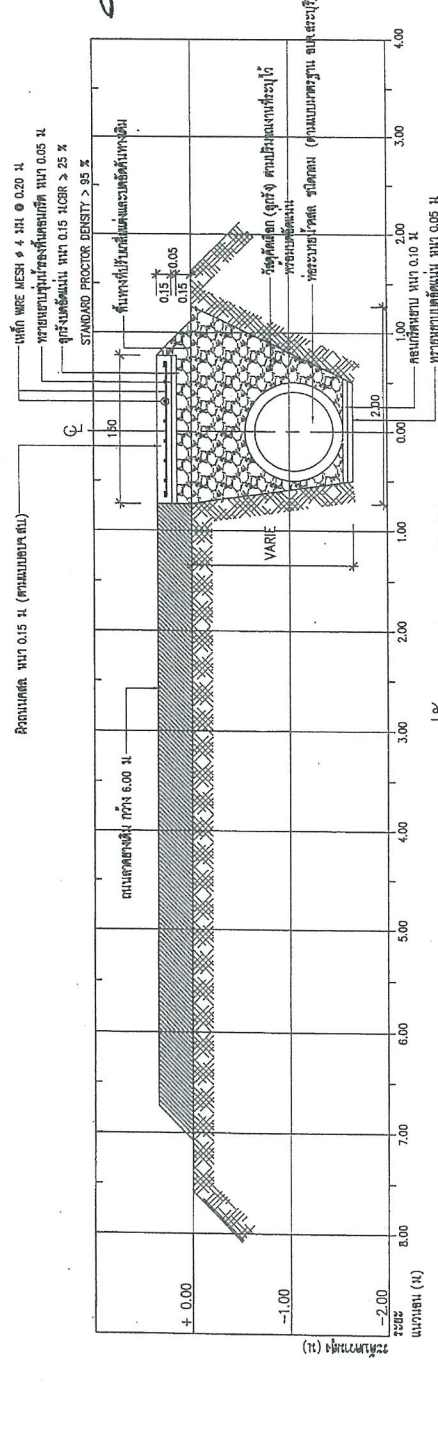

รูปตัดมาตรฐานตามขวาง  
 ช่วงที่ 2 (กม.ที่ 0+000 - กม.ที่ 0+028) ความยาว 28.00 ม.

เตรียมพิมพ์และอนุมัติให้พิมพ์เอกสารนี้  
*(Signature)*

คณะกรรมการจัดทำแบบรูปราชการก่อสร้าง  
 ตามคำสั่ง กอง.ส.ท.ที่ 818 / 2564  
 ลงวันที่ 26.6.2564  
 แบบแปลนเลขที่ 12/2564

หมายเหตุ  
 - จุดเริ่มต้น - จุดสิ้นสุดโครงการ และระยะแปลงได้ตามความเหมาะสมกับพื้นที่ โดยอยู่ในคู่มือปริมาณงานซึ่งผู้ควบคุมงาน  
 - ก่อตั้งเป็นภาคก่อสร้างหรือดำเนินการปรับปรุงถนนหรือสิ่งก่อสร้างต่าง ๆ หรือสิ่งที่มีแบบ Shop drawing, รูปแบบ Profile และ  
 Cross - Section แสดงระดับดินและระดับก่อสร้าง ฯลฯ ระยะ 25.00 ม. ไม่ตรงตามปริมาณงานในแบบราคาและเสนอให้ต่อโครงการ  
 วิศวกรจากสำนักงานวิศวกรรม กรุงเทพมหานคร  
 - กรณีที่มีข้อขัดแย้งระหว่างผู้ควบคุมงานและราชการในแบบแปลนให้ถือการวินิจฉัยของทางผู้ควบคุมงานเป็นข้อยุติ  
 - รับผิดชอบในการโครงการหากพบข้อผิดพลาดและสิ่งผิดปรกติในสายทาง ให้เป็นหน้าที่ ความรับผิดชอบของผู้จ้างเท่านั้น

		โครงการ	ก่อสร้างทางที่ 1 พร้อมระบายน้ำ ทาง (กม.ที่ 0+000) จนถึง 9.10 และ 2 ฝักระบายน้ำ (กม.ที่ 9.10 - 9.00)
วิศวกร	<i>(Signature)</i>	นายเสถียร อิมแสง นายวิชาญ โสภณกุล	นายวิชาญ โสภณกุล นายวิชาญ โสภณกุล
สำรวจ	<i>(Signature)</i>	นายเสถียร อิมแสง นายวิชาญ โสภณกุล	นายวิชาญ โสภณกุล นายวิชาญ โสภณกุล
เขียนแบบ	<i>(Signature)</i>	นายวิชาญ โสภณกุล นายวิชาญ โสภณกุล	นายวิชาญ โสภณกุล นายวิชาญ โสภณกุล
ตรวจแบบ	<i>(Signature)</i>	นายวิชาญ โสภณกุล นายวิชาญ โสภณกุล	นายวิชาญ โสภณกุล นายวิชาญ โสภณกุล
วันที่	9/11/2564	หน้า	4

*(Signature)*  
 (นางสาวอัมพร ประชาขาน)  
 นักวิชาการศึกษาดูแลโครงการ



# โครงการก่อสร้างทางเทพารวมทางระบายน้ำ คสล. (สป.ถ.1-0016)

## หมู่ที่ 9,10 และ 2 ต.คชสิทธิ์ อ.หนองแค จ.สระบุรี

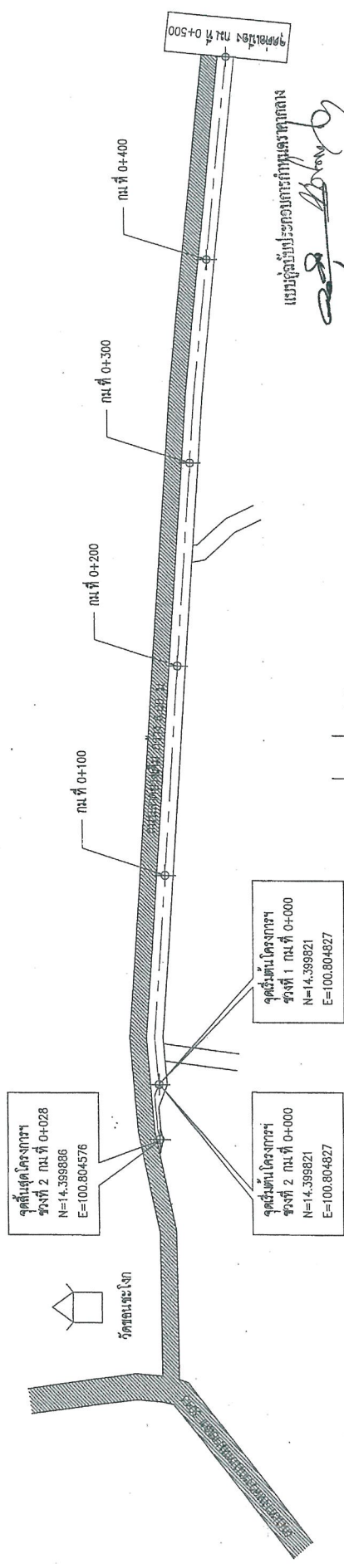

รูปแปลน

แนวคูน้ำระบายน้ำหน้าโครงการ

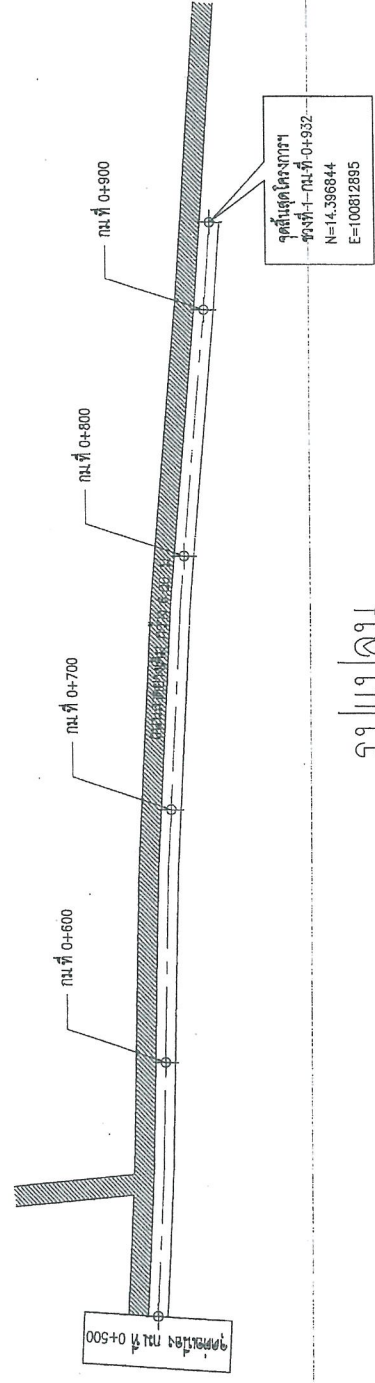

รูปแปลน

คณะกรรมการจัดทำแบบแปลนโครงการก่อสร้าง  
 คณะที่ตั้ง อยู่เลขที่ 818 / 1562  
 ลงวันที่ 9 6 6 8561  
 แบบแปลนเลขที่ 62/2561

ประธานกรรมการ: .....  
 กรรมการ: .....  
 กรรมการ: .....  
 กรรมการ: .....

		ศึกษารายละเอียดโครงการก่อสร้าง (สป.ถ.1-0016) หมู่ที่ 9,10 และ 2 ต.คชสิทธิ์ อ.หนองแค จ.สระบุรี		
โครงการ	ผู้จัดทำ	วันที่จัดทำ	วันที่อนุมัติ	หน้า
สำรวจ	นายสมชาย ใจดี	10/10/2561	10/10/2561	5
เขียน	นายสมชาย ใจดี	10/10/2561	10/10/2561	
วิศวกร	นายสมชาย ใจดี	10/10/2561	10/10/2561	

(นางสาวอัมพร ประชახาน)  
 ศึกษารายละเอียดโครงการ



สำนักงานคณะกรรมการการอุดมศึกษา  
 100 ถนนวิภาวดีรังสิต กรุงเทพฯ 10400  
 โทรศัพท์ 0-2643-7500 โทรสาร 0-2643-7504  
 โทรสาร 0-2643-7505

ขนาดรูป	ด้านผกผันกลางภายใน (D)	ความหนากระดาษ (T)	ระยะ (A)	ระยะ (B)	ระยะ (C)	ขนาดหน้าตัด		หมายเหตุ
						ระยะ (E)	ระยะ (F)	
40	0.40	0.060	0.87	0.57	0.80	0.32	0.89	ข้อ คัดค้าน 1 ข้อคัดค้าน 3
50	0.50	0.070	0.99	0.69	0.90	0.38	0.99	
60	0.60	0.075	1.10	0.80	1.00	0.44	1.09	
80	0.80	0.095	1.34	1.04	1.30	0.56	1.39	
100	1.00	0.110	1.57	1.27	1.50	0.67	1.59	
120	1.20	0.125	1.80	1.50	1.80	0.79	1.89	
150	1.50	0.150	2.15	1.85	2.10	0.96	2.19	

ตารางขนาดและแสดงมิติต่าง ๆ  
 ขนาดหน้าตัดในวงจรถัดไป

แบบนี้เป็นประโยชน์แก่ผู้จัดทำ  
 (ลายเซ็น) (นามสกุล)

- 1) ราชการประกอบแบบ ให้เป็นไปตามรายการประกอบแบบงานก่อสร้างท่อระบายน้ำและบ่อพัก
- 2) กรณีดินฐานราก สามารถรับน้ำหนักแบบงานบดคายเป็นได้มากกว่า 8 ตัน / ตารางเมตร ไม่ต้องใช้เสาเข็ม
- 3) การก่อสร้างบ่อพัก สามารถหล่อเป็นบ่อพักสำเร็จรูปแล้วนำไปติดตั้งได้ (กรณีมีปัญหาน้ำขังซึ่งบริเวณที่ก่อสร้างบ่อพัก ให้ใช้ข้อบังคับที่ก่อสร้างบ่อพัก

กรมส่งเสริมการค้าระหว่างประเทศ  
 กระทรวงพาณิชย์  
 กรมส่งเสริมการค้าระหว่างประเทศ  
 กรมส่งเสริมการค้าระหว่างประเทศ  
 กรมส่งเสริมการค้าระหว่างประเทศ  
 กรมส่งเสริมการค้าระหว่างประเทศ

นางสาวอภพร กระจ่าง  
 นักวิชาการพัสดุปฏิบัติการ  
 (นางสาวอภพร กระจ่าง)



องค์การบริหารส่วนจังหวัดบุรีรัมย์

ท่อระบายน้ำในผิวจราจร  
ขนาด  $\varnothing 0.40 - \varnothing 1.50$   
กรณีท่อระบายน้ำทั้ง

สำหรับรถบรรทุก

เขียนแบบ  
(นายอภัยสิทธิ์ คงสมอาจ)  
นายช่างเขียนแบบชำนาญพิเศษ

วิศวกร  
(นายพิเชษฐ ภูมิคุ้มกัน)  
วิศวกรโยธา

วิศวกร  
พิทักษ์ธนาภิรักษ์

แบบที่ ๒  
(นายประจักษ์ อธิสุข)  
นายช่างเขียนแบบ

วิศวกร  
นายวิชาญ ทองสง

นายวิชาญ ทองสง

นายวิชาญ ทองสง

(นายสุจิน บุญเลิศ)

รองปลัดองค์การบริหารส่วนจังหวัดบุรีรัมย์  
ปลัดองค์การบริหารส่วนจังหวัดบุรีรัมย์  
นายกองค์การบริหารส่วนจังหวัดบุรีรัมย์  
หน้า 2

สำเนาถูกต้อง

มาตราส่วน

1 : 25

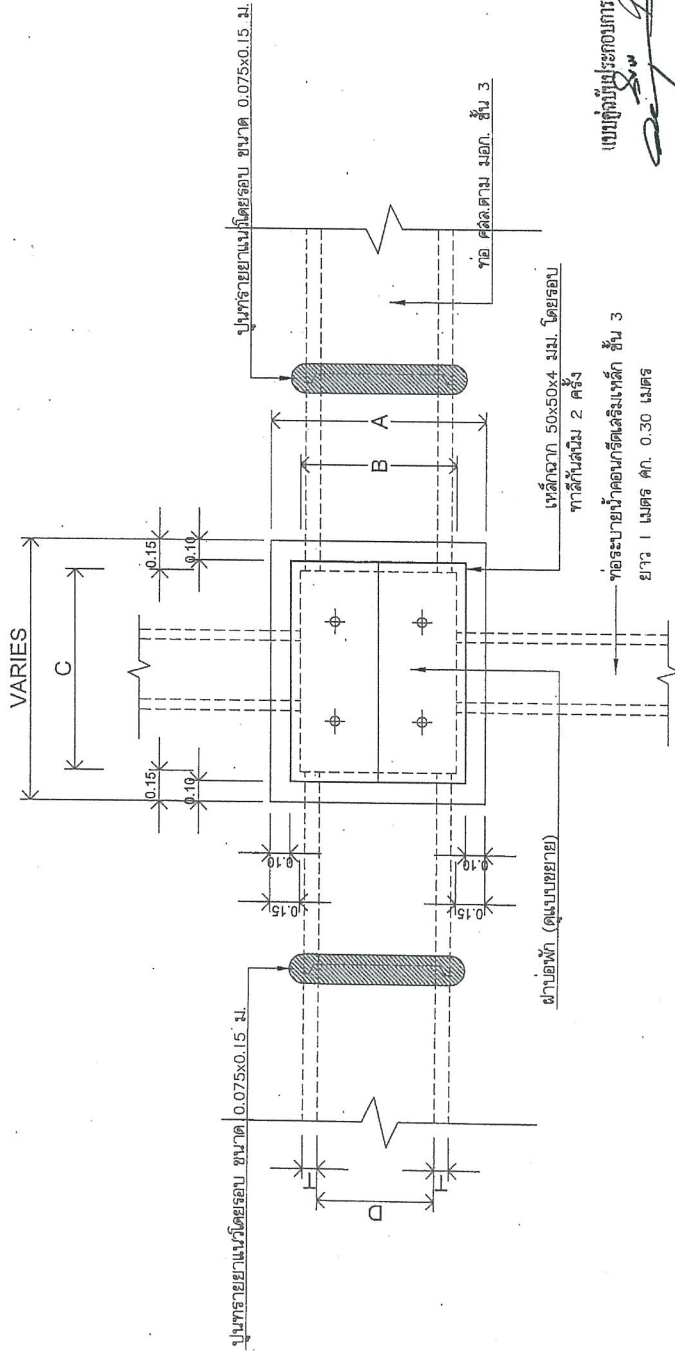

แบบที่ ๒  
(นายประจักษ์ อธิสุข)  
นายช่างเขียนแบบ

วิศวกร  
นายวิชาญ ทองสง

นายวิชาญ ทองสง

แปลนท่อระบายน้ำในผิวจราจร ขนาด  $\varnothing 0.40 - \varnothing 1.50$

มาตราส่วน

1 : 25

คณะกรรมการจัดทำแบบขยายงานก่อสร้าง  
ตามคำสั่ง อบ.บ.บ. น. ๕๓๖ / ๒๕๖๒  
วันที่ ๐๖.๕.๖๒.๒๕๖๒  
แบบแปลนเลขที่ ๒๒ / ๒๕๖๒

ประธานกรรมการ  
กรรมการ  
กรรมการ  
กรรมการ

(นางสาวอัมพร ประชาชน)  
นักวิชาการพัสดุปฏิบัติการ



องค์การบริหารส่วนจังหวัดชลบุรี

ทอระบายน้ำในผิวจราจร  
ขนาด  $\varnothing 0.40 - \varnothing 1.50$   
กรณีท่อระบายน้ำทั้ง

สำหรับแผนผัง

เขียนแบบ

นายชัยภัทร คงมณีอาจ  
นายช่างเขียนแบบชำนาญงาน

วันที่

(นายประสิทธิ์ ไม้แก่นจันทร์)  
วิศวกรโยธา

สถานที่

วิทยาลัยเทคนิคชลบุรี

ตรวจสอบ

(นายประสิทธิ์ ไม้แก่นจันทร์)  
วิศวกรโยธา

อนุมัติ

(นายสุจินต์ บุญมาเลิศ)  
นายกองค์การบริหารส่วนจังหวัด ชลบุรี

นายกองตรี ประสงค์ ทรัพย์เจริญ  
นายกองค์การบริหารส่วนจังหวัดชลบุรี

นายกองตรี ประสงค์ ทรัพย์เจริญ  
นายกองค์การบริหารส่วนจังหวัดชลบุรี

นายกองตรี ประสงค์ ทรัพย์เจริญ  
นายกองค์การบริหารส่วนจังหวัดชลบุรี

นายกองตรี ประสงค์ ทรัพย์เจริญ  
นายกองค์การบริหารส่วนจังหวัดชลบุรี

นายกองตรี ประสงค์ ทรัพย์เจริญ  
นายกองค์การบริหารส่วนจังหวัดชลบุรี

นายกองตรี ประสงค์ ทรัพย์เจริญ  
นายกองค์การบริหารส่วนจังหวัดชลบุรี

นายกองตรี ประสงค์ ทรัพย์เจริญ  
นายกองค์การบริหารส่วนจังหวัดชลบุรี

นายกองตรี ประสงค์ ทรัพย์เจริญ  
นายกองค์การบริหารส่วนจังหวัดชลบุรี

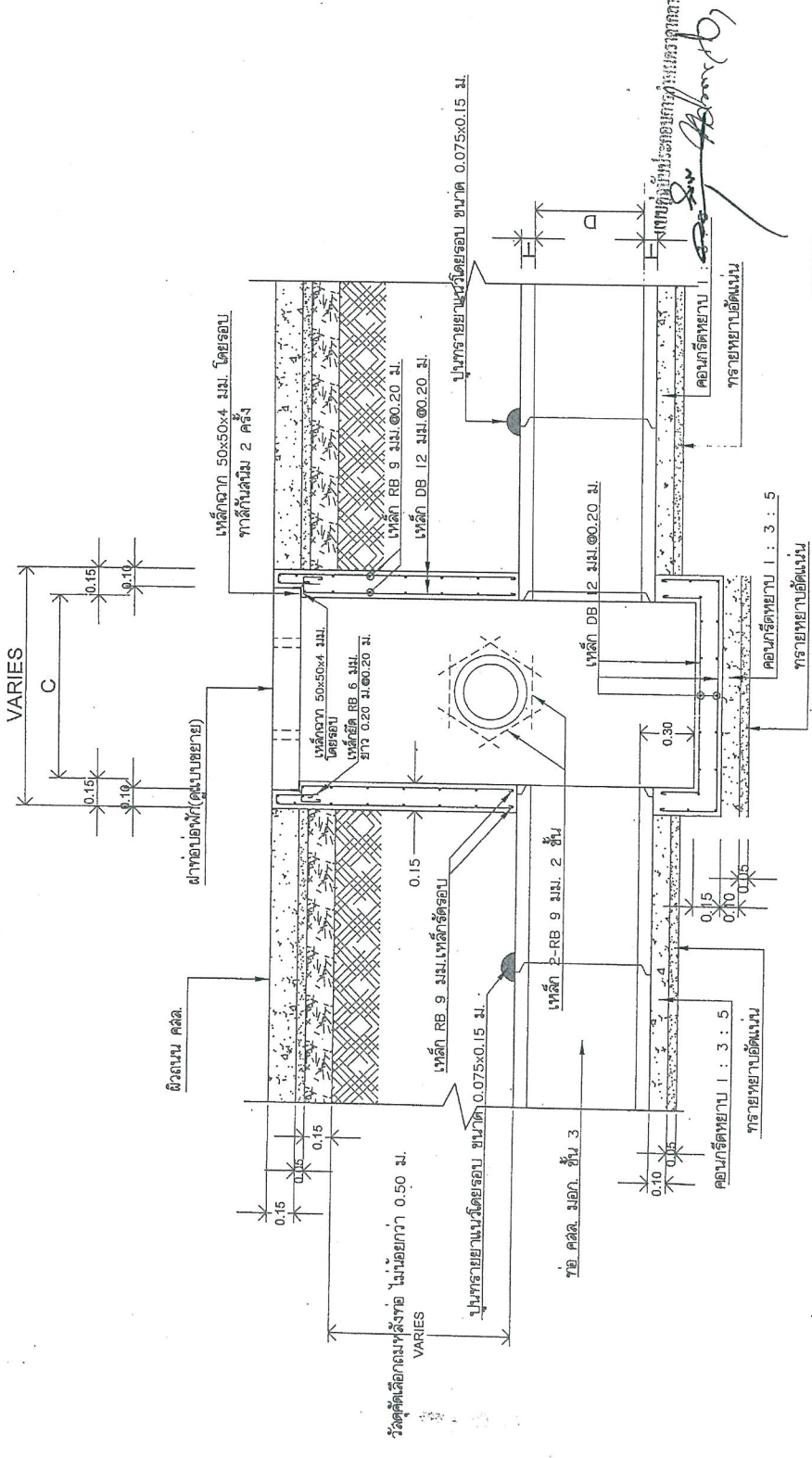

คณะกรรมการจัดระเบียบการจราจร  
ตามคำสั่ง องค์การฯ ที่ ๑๙๕ / ๒๕๖๓  
ลงวันที่ ๒๖ ธ.ค. ๒๕๖๓  
นายกองตรี ประสงค์ ทรัพย์เจริญ  
นายกองค์การบริหารส่วนจังหวัดชลบุรี

รูปตัดตามยาวทอระบายน้ำในผิวจราจร ขนาด  $\varnothing 0.40 - \varnothing 1.50$   
มาตราส่วน 1 : 25

(นางสาวอัมพร ประชาชน)  
นักวิชาการพัสดุปฏิบัติการ





กรมการชลประทาน สำนักวิชาวิศวกรรมศาสตร์ มหาวิทยาลัยเกษตรศาสตร์

ท่อระบายน้ำในผิวจราจร  
ขนาด  $\varnothing 0.40 - \varnothing 1.50$   
กรณีที่มีท่อระบายน้ำทั้ง

ฝั่งและตอนบน

เขียนแบบ  
นายชัยภัทร ศรสมธำ  
นายช่างเขียนแบบช่าง (โยธา)

วันที่  
11/05/61  
(นายพรชัย คุ้มรุ่งโรจน์)  
วิศวกรโยธา

ตรวจ  
นายสุจิน ภูภูมิบาลิต  
(นายสุจิน ภูภูมิบาลิต)  
นายช่างเขียนแบบช่าง (โยธา)

ตรวจ  
นายสุจิน ภูภูมิบาลิต  
(นายสุจิน ภูภูมิบาลิต)  
นายช่างเขียนแบบช่าง (โยธา)

ผู้ควบคุมงานก่อสร้าง

อนุมัติ

นายสุจิน ภูภูมิบาลิต  
นายช่างเขียนแบบช่าง (โยธา)

นายสุจิน ภูภูมิบาลิต  
นายช่างเขียนแบบช่าง (โยธา)

นางสาวอัมพร ปรีชยา  
นางสาวอัมพร ปรีชยา

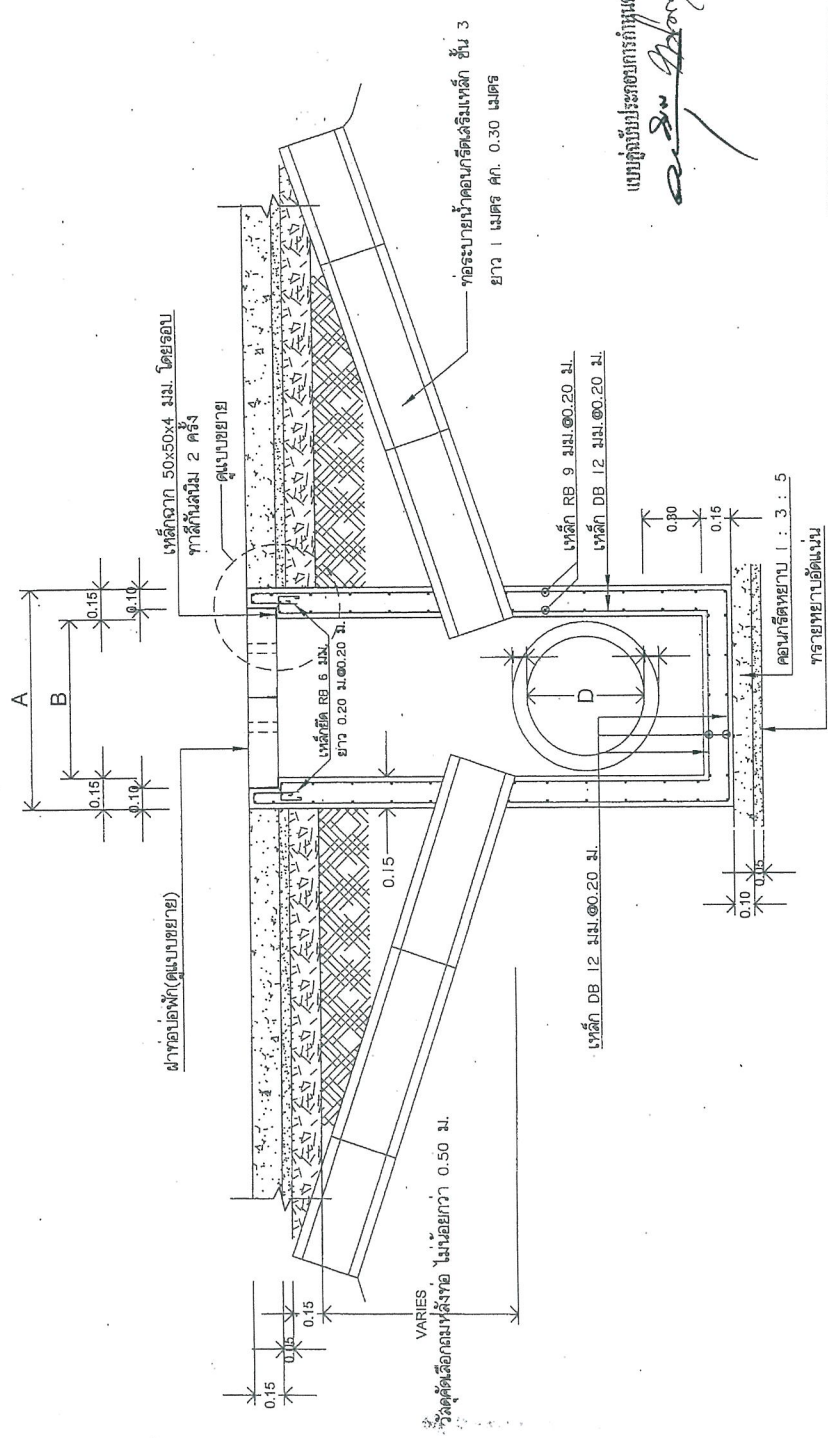

แบบคู่มือประกอบแบบกรมการชลประทาน  
อ.สุจิน ภูภูมิบาลิต

คณะกรรมการจัดทำแบบวิศวกรรมก่อสร้าง  
ครั้งที่ ๑๖๒ / ๒๕๖๑  
วันที่ ๒๖ ธ.ค. ๒๕๖๑  
แบบแปลนเลขที่ ๖๒ / ๒๕๖๑

นายสุจิน ภูภูมิบาลิต  
นายช่างเขียนแบบช่าง (โยธา)

นายสุจิน ภูภูมิบาลิต  
นายช่างเขียนแบบช่าง (โยธา)

นางสาวอัมพร ปรีชยา  
นางสาวอัมพร ปรีชยา

รูปตัดตามขวางท่อระบายน้ำในผิวจราจร ขนาด  $\varnothing 0.40 - \varnothing 1.50$   
มาตราส่วน 1:25

นางสาวอัมพร ปรีชยา  
นางสาวอัมพร ปรีชยา

นางสาวอัมพร ปรีชยา  
นางสาวอัมพร ปรีชยา



องค์การบริหารส่วนจังหวัดบุรีรัมย์

ท่อระบายน้ำในผิวจราจร  
ขนาด  $\varnothing 0.40 - \varnothing 1.50$   
กรณีไม่ทำท่อระบายน้ำทั้ง

สำหรับถนนแบบ

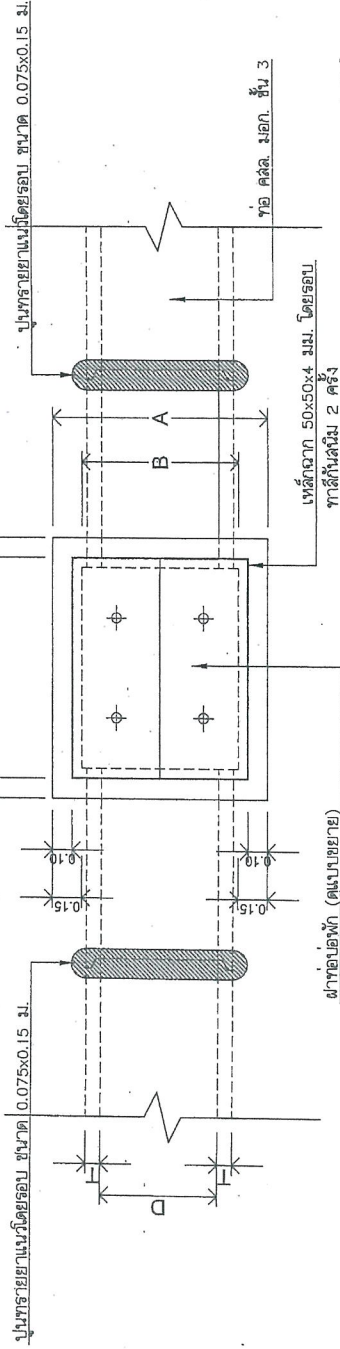

แบบผู้ลงมือประกอบที่หน้าโครงการ

*[Signature]*

แปลงท่อระบายน้ำในผิวจราจร ขนาด  $\varnothing 0.40 - \varnothing 1.50$

มาตรฐาน

1:25

คณะกรรมการจัดระเบียบภูมิทัศน์โครงการก่อสร้าง	กรรมการ
สมาชิกชื่อ อ.อ.อ.อ. ๑18 / ๒๕๖๔	กรรมการ
อ.อ.อ. ๖๒ / ๒๕๖๔	กรรมการ
นายอ.อ.อ. ๖๒ / ๒๕๖๔	กรรมการ

(นายสุจิน บุญมาเลิศ)  
นายกองค์การบริหารส่วนจังหวัดบุรีรัมย์  
นายกองค์การบริหารส่วนจังหวัดบุรีรัมย์

สำเนาผู้เกี่ยวข้อง

มาตรฐาน  
วันที่: 25

(นางสาวอมพร ประชาชน)  
นักวิชาการพัสดุปฏิบัติการ



องค์การบริหารส่วนจังหวัดสมุทรสาคร  
 ท่อระบายน้ำในผิวจราจร  
 ขนาด  $\varnothing 0.40 - \varnothing 1.50$   
 กรณีไม่มีท่อระบายน้ำทั้ง

ส่วนและออกแบบ

เขียนแบบ  
 (นายชัยภัทร คงสมธราช)

นายช่างเขียนแบบช่างเทคนิค  
 วิชา  
 (นายพรชัย ไม้แก้วจันทร์)  
 วิศวกรรมศาสตราจารย์  
 วิชาช่างเทคนิค

ศรทว  
 (นายยุทธ ธิ่มสูง)  
 วิชาช่างเทคนิค

ศรทว  
 วิชาช่างเทคนิค

ผู้ควบคุมการก่อสร้าง  
 วิชาช่างเทคนิค

อนุมัติ  
 (นายสุจิน บุญเลิศ)  
 นายกองเอกการบริเวรส่วนจังหวัด รักรัชชาเขตกา

มาตรา 3  
 มาตรา 3

มาตรา 3  
 มาตรา 3

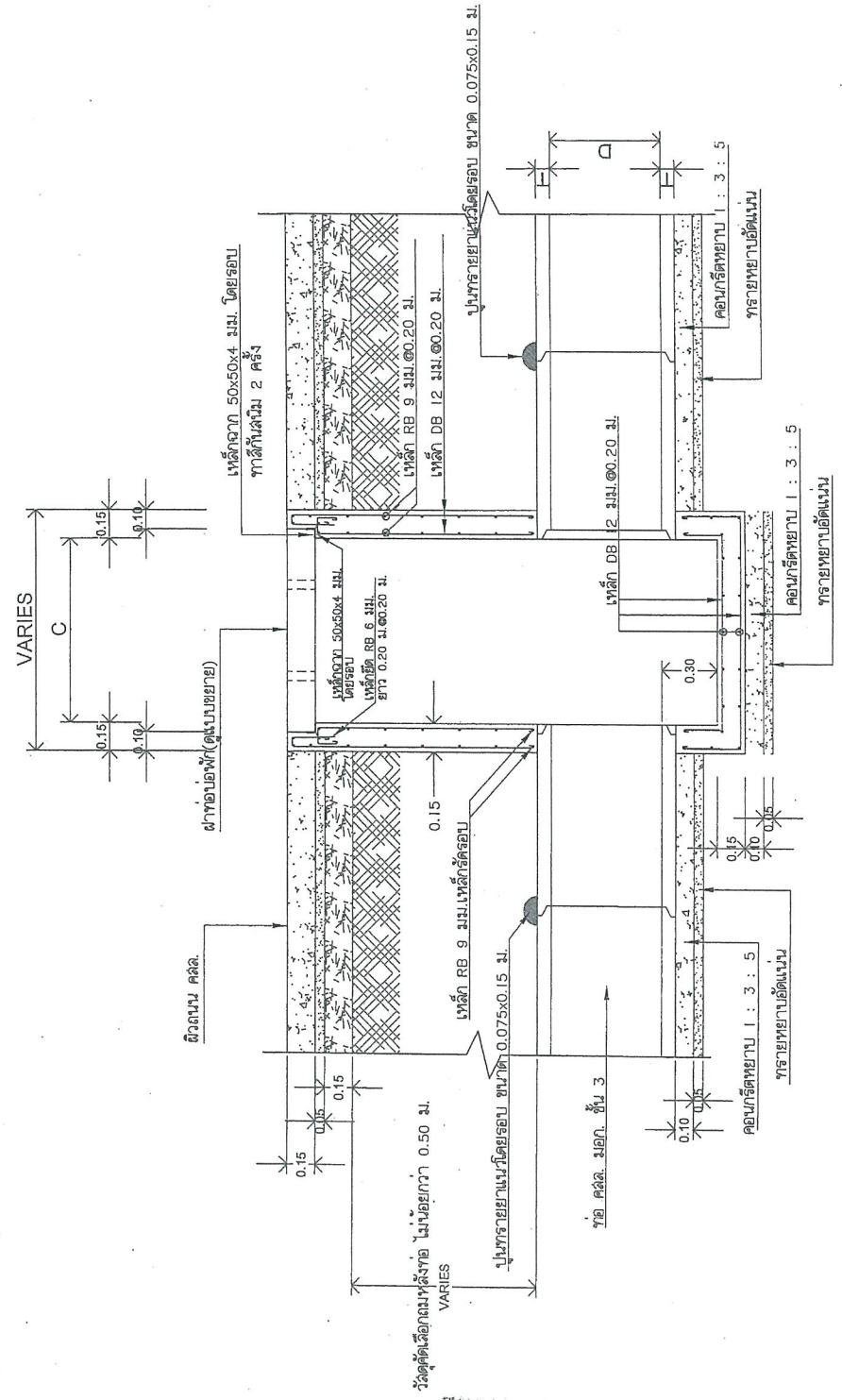

คณะกรรมการสิ่งแวดล้อมจังหวัดสมุทรสาคร  
 อนุมัติ  
 (นางสาวอัมพร ประชาชน)  
 วิชาช่างเทคนิค

รูปตัดตามยาวท่อระบายน้ำในผิวจราจร ขนาด  $\varnothing 0.40 - \varnothing 1.50$   
 มาตรา 3  
 มาตรา 3

แบบที่เสนอให้กับกระทรวงมหาดไทย  
 (นางสาวอัมพร ประชาชน)  
 วิชาช่างเทคนิค

นางสาวอัมพร ประชาชน  
 วิชาช่างเทคนิค



องค์การสถาปัตย์แห่งชาติ

ท่อระบายน้ำในผิวจราจร  
ขนาด  $\varnothing 0.40 - \varnothing 1.50$   
กรณีไม่ท่อระบายน้ำทั้ง

ภาพและแบบ

เขียนแบบ  
(นายชัยภัทร คงสมธนา)

นายช่างเขียนแบบชำนาญงาน

วิศวกร  
(นายพรชัช (แก้วขวัญ))

หัวหน้างาน  
วิศวกรโยธา

RF29

แบบนี้เป็นของกรมโยธาธิการและผังเมือง

นายสุจินต์ บุญมาเลิศ

RF29

(นายสุจินต์ อึ้งต๊ะ)

ผู้อำนวยการ

ผู้ควบคุมงาน

อนุมัติ

นายสุจินต์ อึ้งต๊ะ

ผู้อำนวยการ

ผู้ควบคุมงาน

คณะกรรมการจัดทำแบบแปลน	นายสุจินต์ อึ้งต๊ะ	กรรมการ
ควบคุมงาน	นายสุจินต์ อึ้งต๊ะ	กรรมการ
ตรวจสอบ	นายสุจินต์ อึ้งต๊ะ	กรรมการ
อนุมัติ	นายสุจินต์ อึ้งต๊ะ	กรรมการ

นายสุจินต์ อึ้งต๊ะ  
ผู้อำนวยการ

แผ่นที่ 4

สำเนาถูกต้อง

มาตรฐาน

1 : 25

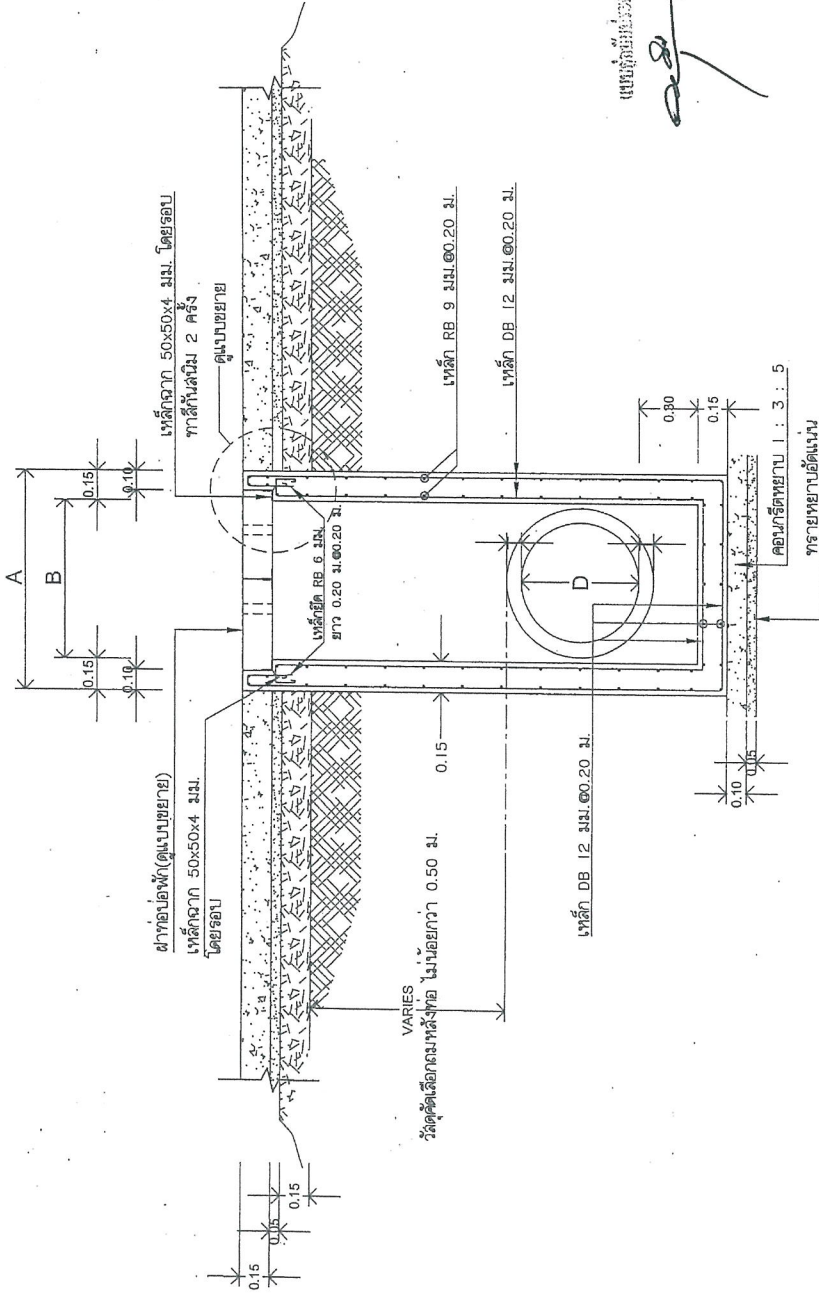

รูปตัดตามขวางท่อระบายน้ำในผิวจราจร ขนาด  $\varnothing 0.40 - \varnothing 1.50$   
มาตรฐาน

(นางสาวอัมพร ประชาชน)  
นักวิชาการพัสดุปฏิบัติการ



องค์การบริหารส่วนจังหวัดชลบุรี

ขอรายงานไว้ในผิวจราจร  
ขนาด  $\varnothing 0.40 - \varnothing 1.50$

จำนวนของถนน

ชื่อถนน

(นายชัยภัทร คงสมธนา)

นายช่างเขียนแบบชำนาญงาน

ชื่อถนน

(นายพรชัย แก้วบัวจันทร์)

วิศวกรโยธา

หัวหน้าช่างเขียนแบบ

ชื่อถนน

(นายสุวิทย์ สิมพิลา)

วิศวกรโยธา

หัวหน้าช่างเขียนแบบ

ชื่อถนน

(นายสุจินต์ บุญใจ)

วิศวกรโยธา

หัวหน้าช่างเขียนแบบ

ชื่อถนน

(นายสุวิทย์ สิมพิลา)

วิศวกรโยธา

หัวหน้าช่างเขียนแบบ

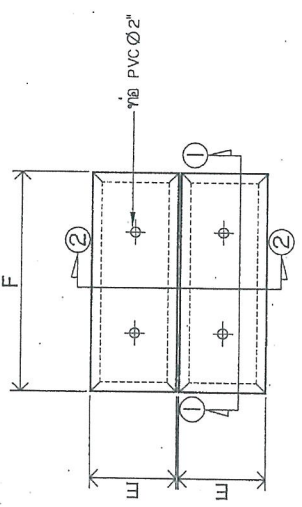

แปลงฝายบ่อพักในผิวจราจร

ขนาดรายละเอียด 1:25

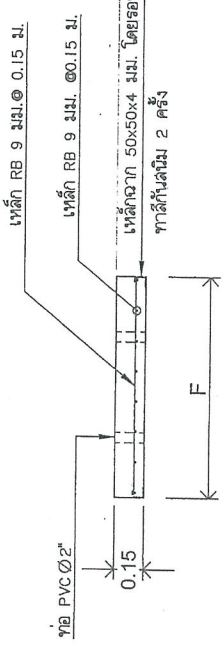

รูปตัด 1

ขนาดรายละเอียด 1:25

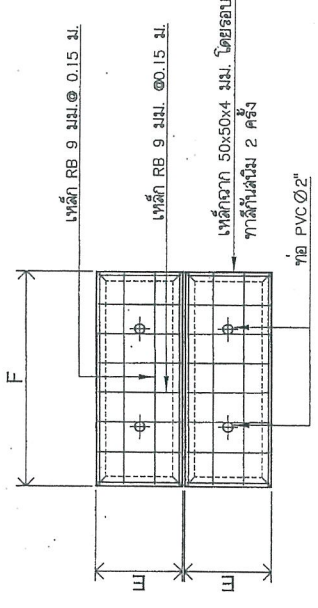

แปลงฝายบ่อพักในผิวจราจร

ขนาดรายละเอียด 1:25

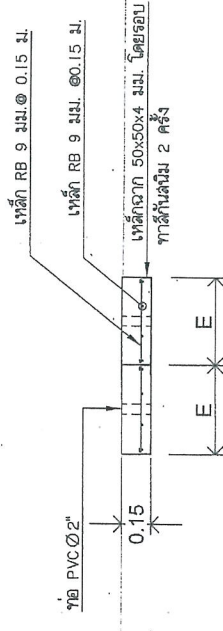

รูปตัด 2

ขนาดรายละเอียด 1:25

แบบได้ยื่นขอตรวจรับกับกรมโยธาธิการ

(Signature)

ชื่อถนน

(นายสุวิทย์ สิมพิลา)

วิศวกรโยธา

หัวหน้าช่างเขียนแบบ

คณะกรรมการจัดทำแบบรายละเอียดจราจร  
ครั้งที่ ๑๒๖ / ๒๕๖๑  
ฉบับที่ ๒๖ / ๒๕๖๑  
วันที่ ๒๒ / ๒๕๖๑

นายกองเล็กการบริหารส่วนจังหวัดชลบุรี  
ตำแหน่ง 5

นายกองเล็กการบริหารส่วนจังหวัดชลบุรี  
ตำแหน่ง 5

นายกองเล็กการบริหารส่วนจังหวัดชลบุรี  
ตำแหน่ง 5

รูปขยายฝายบ่อพัก

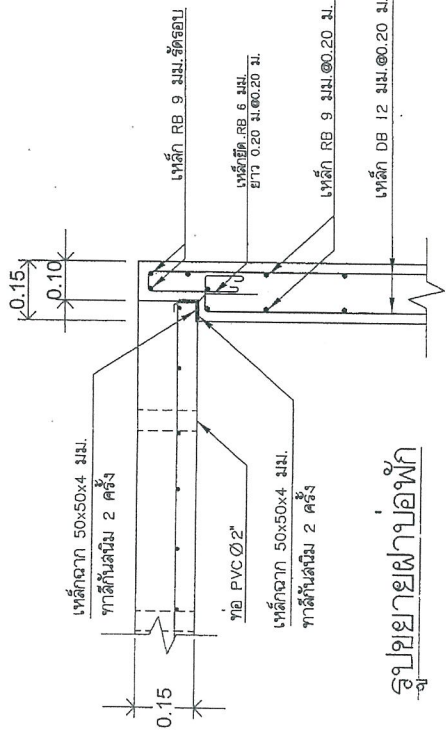

(นางสาวอัมพร บรรณาคม)  
นักวิชาการสุขบัญญัติ



องค์การปกครองส่วนท้องถิ่นจังหวัดระยอง

แบบ  
ขนาดหน้าตัดคานเหล็กหน้า 0.16 ม.  
ระยะยาว 4.00 ม.

ชื่อแบบ  
(นายเอกพร นาคมีชาติ)  
ผู้ควบคุมงานช่างเขียนแบบ

หัวหน้างานแบบ  
(นายวัชรพงษ์ เรือยัตติ)  
นางสาวโยธิตา ใจดี  
ตรวจแบบ

(นายศุภชัย นกคุ้ม)  
วิศวกรวิชาชีพชำนาญการ  
ตรวจ

(นายสุวิทย์ อธิสุข)  
นายเผด็จศึก และเอกแบบ  
ตรวจ

(นายอำนาจ รุ่งเรือง)  
ผู้อำนวยการช่าง  
เห็นชอบ

(นายแดง บุญเกิดศิลป์)  
ปลัดองค์การบริหารส่วนจังหวัดระยอง  
ผู้อนุมัติ

(นายพิชัย วชิรวิภา)  
รองนายก อบจ. ระยอง  
ผู้พิจารณาอนุมัติแบบ

วันที่  
1

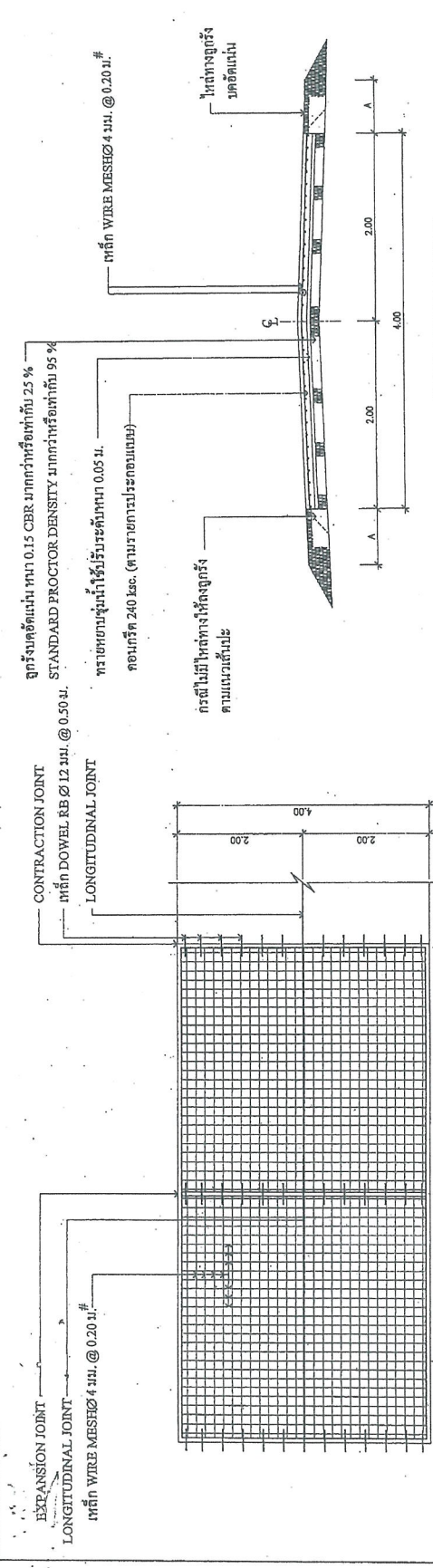

### รูปตัดตามขวางถนน

แบบที่ผู้รับประโยชน์กำหนดขึ้น

*(Signature)*

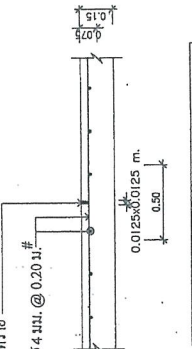

### LONGITUDINAL JOINT

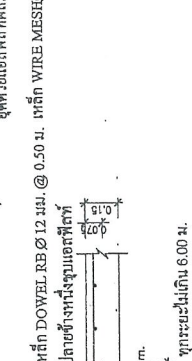

### CONTRACTION JOINT

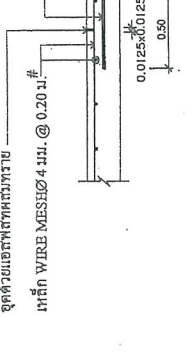

### EXPANSION JOINT

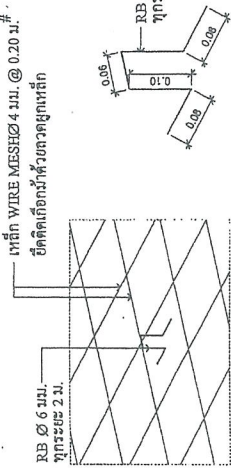

### รูปมิติกว้างเกือบ

หมายเหตุ  
- มิติต่างๆ มีหน่วยเป็นเมตร

**รายการประกอบแบบ**

- งานขึ้นโครง คานเหล็กหน้าคานคอดินเดิม 25% STANDARD PROCTOR DENSITY มีพื้นที่ก่อสร้าง 95% ทรายหยาบถมหน้าให้รับระดับคาน 0.05 ม. คอนกรีต 240 กก. (ตามรายการประกอบแบบ)
- การตีไม้ให้คานเหล็กสูงครึ่งคานแนวเส้นเอียง
- จุดค้ำยันคานเหล็กคานคอดินเดิม
- จุดค้ำยันคานเหล็กคานคอดินเดิม
- จุดค้ำยันคานเหล็กคานคอดินเดิม
- จุดค้ำยันคานเหล็กคานคอดินเดิม

คณะกรรมการกำกับ: ...  
 อนุมัติ: ...  
 (นายพิชัย วชิรวิภา)  
 รองนายก อบจ. ระยอง  
 วันที่: 04.05.61  
 แบบเลขที่: 61/0561

(นางสาวอมพร ประกอบ)  
นักวิชาการระดับปฏิบัติการ

# ตัวอย่างแผนขายแสดงรายละเอียดงานก่อสร้าง

โครงการก่อสร้างของอาคารบริการสวนพฤกษศาสตร์บุรี  
โทร 036-211852

ประเภทของงานสิ่งก่อสร้าง.....  
ปริมาณงานก่อสร้าง.....

ชื่อ ที่อยู่ หมายเลขโทรศัพท์ ผู้รับจ้าง.....  
ระยะเวลาเริ่มต้น และระยะเวลาสิ้นสุด รวมเป็นระยะเวลาทั้งสิ้น.....  
วงเงินงบประมาณที่ เติง เวทหรือที่ ได้รับ.....

ราคากลางค่าก่อสร้าง.....  
วงเงินคนก่อสร้างตามที่ เติงนามในสัญญาจ้าง.....  
ชื่อกรรมการตรวจราคาจ้างและผู้ควบคุมงาน พร้อมหมายเลขโทรศัพท์.....

ส่งมอบงานจำนวนวันที่.....  
โครงการก่อสร้างด้วยเงินภาษีของประชาชน

หมายเหตุ วัสดุที่ใช้ทำแผ่นป้ายที่ใช้แผ่นเหล็กหรือ เติงขนาดกว้าง ไม่น้อยกว่า 1.20 เมตร  
ยาว ไม่น้อยกว่า 2.40 เมตร

แบบผู้รับประโยชน์การทบทวนกลาง  
*[Signature]*

คณะกรรมการจัดทำแบบรับประโยชน์การก่อสร้าง  
 คณะกําลัง อยู่ ณ บ.บ. ๑๖ ๑๓ ๐๕๖  
 จ.บุรีรัมย์ ๑๖ ๑๓ ๐๕๖  
 บ.บ.บ.บ.บ.บ.บ. ๑๖/๐๕๖

**สำนักงาน**  
 โทร. ๐๓๖-๒๑๑๐๓  
 โทร. ๐๓๖-๒๑๑๐๓  
 โทร. ๐๓๖-๒๑๑๐๓  
 โทร. ๐๓๖-๒๑๑๐๓

(นางสาวอมพร ประชาชน)  
นักวิชาการทัศนศิลป์

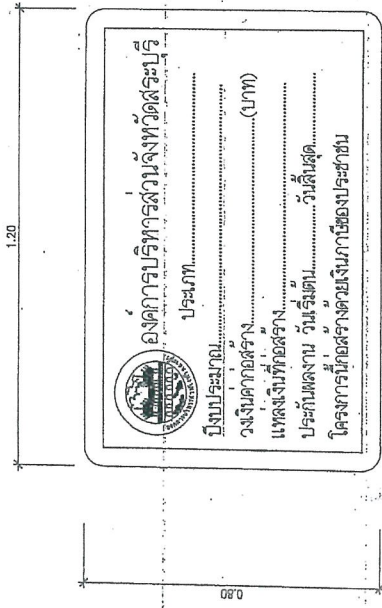

ด้านหน้า

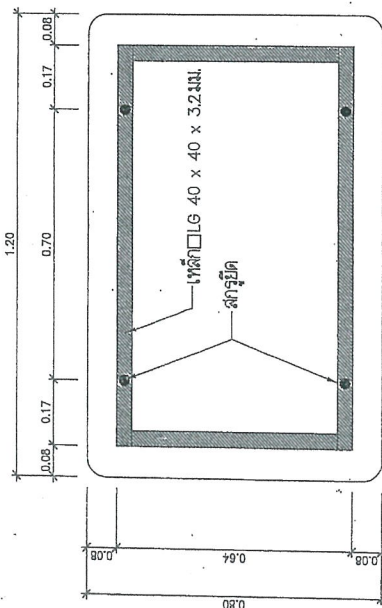

ด้านหลัง

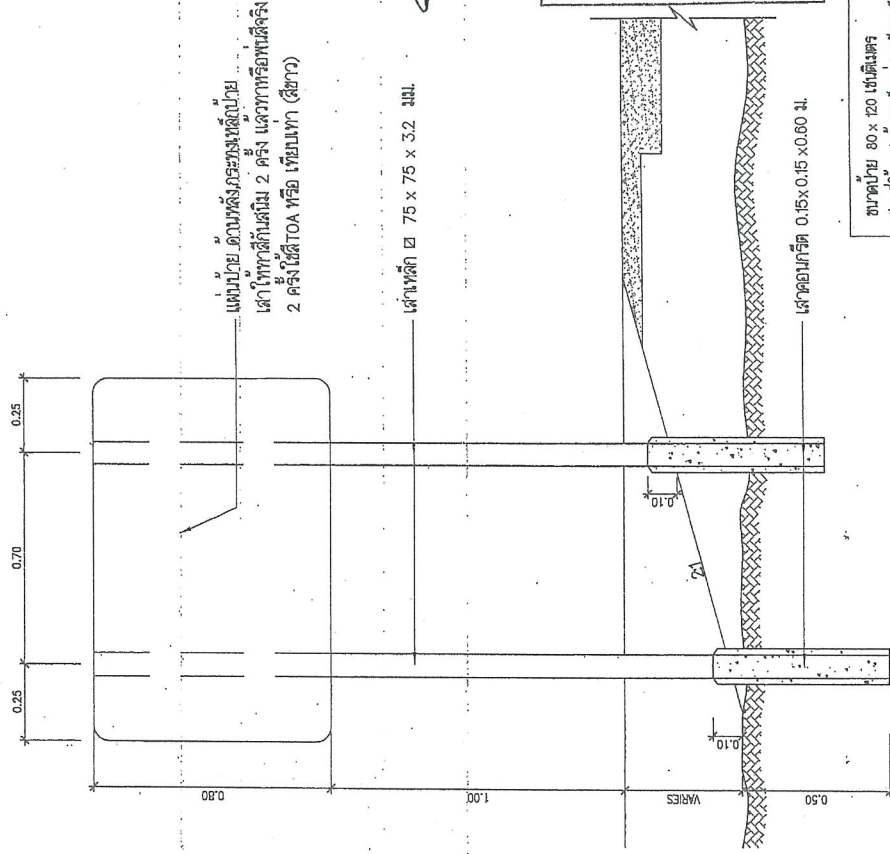

แบบป้าย อดบนหลังทรงวงรีด้านบน  
เสา 1 ท่อน สูง 1.00 ม. 2 ท่อน 2 ท่อน หรือเสาเดี่ยว  
2 ท่อน ใช้ได้ TOA หรือ เสาเหล็ก (สีขาว)

แบบฐานรับประตอมการที่หน้าเสาเสากลาง

เสาเหล็ก ๓ 75 x 75 x 3.2 มม.

เสาคอนกรีต 0.15x0.15 x0.60 ม.

คณะกรรมการจัดทำแบบรายการก่อนก่อสร้าง  
ตามคำสั่ง อย.ส.บ.ที่ ๑/๒ / ๒๕๖๒  
ลงวันที่ ๑๖ ธ.ค. ๒๕๖๒  
แบบแปลนเลขที่ ๖๒/๒๕๖๒

..... กรรมการ  
..... กรรมการ  
..... กรรมการ  
..... กรรมการ

ขนาดป้าย 80 x 120 เซนติเมตร  
วัสดุที่ใช้ ทำคอกอสังคายนามานำสูง 12 มม. ตาม มอก. 399  
เสาเหล็ก ๓ 75 x 75 x 3.2 มิลลิเมตร  
การติดตั้ง ติดตั้ง จุฬารัตนบนของโครงการหรือบริเวณใกล้เคียง  
โครงการ  
หมายเหตุ 1. ทั่วไปวัสดุบนคอกอสังคายนามานำสูง 12 มม. ตาม มอก. 399  
2. เสาที่ใช้บนคอกอสังคายนามานำสูง 12 มม. ตาม มอก. 399  
3. คอกอสังคายนามานำสูง 12 มม. ตาม มอก. 399  
จัดทำโดยสถาปนิกออกแบบแสงกับดาวเรือง

แสดงการปักเสาป้าย

MW





C      C

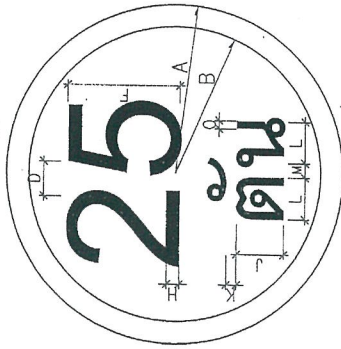

ป้ายจราจร ประเภทที่	มิติเป็นเซนติเมตร														
	A	B	C	D	E	F	G	H	J	K	L	M	N	O	
1	30	26	X	X	X	20	X	3	10	2	X	X	X	X	

เส้นขอบป้าย      สีแดง  
ตัวอักษรตัวเลข      สีดำ  
พื้นป้าย      สีขาว  
จัดให้อยู่กึ่งกลาง

ป้ายบังคับ

วัสดุที่ใช้

- หนาเหล็ก 75x75x3.2 มม.
- แผ่นป้ายเหล็กทำด้วยเหล็กอบดังกะสี หนา 1.2 มม.
- พื้นป้าย ,เส้นขอบป้าย ,และตัวอักษรตัวเลขเป็นสติกเกอร์สะท้อนแสง

กันความร้อน รายละเอียดของสีตามแบบที่กำหนดไว้

การติดตั้ง

ติดตั้ง จุดเริ่มต้นถนนของโครงการหรือบริเวณใกล้เคียงกับโครงการ

แนบคู่กับประกอบคู่มือทางตรงตามลง

*[Signature]*

คณะกรรมการจัดทำแบบรายการรถติดตั้ง  
ตามคำสั่ง ของ.บ.ป.ที่ ๘/๙. / ๒๕๖๒  
ลงวันที่ ๑๖ ต.ค. ๒๕๖๑  
แบบแปลนเลขที่ ๖๒/๒๕๖๑

*[Signature]* ประธานกรรมการ  
*[Signature]* กรรมการ  
*[Signature]* กรรมการ  
*[Signature]* กรรมการ

**ลงนามถูกต้อง**

*[Signature]*

(นางสาวอัมพร ประชาขาน)  
นักวิชาการพิเศษปฏิบัติการ

ประเภทป้ายจราจรทางหลวง (พท)

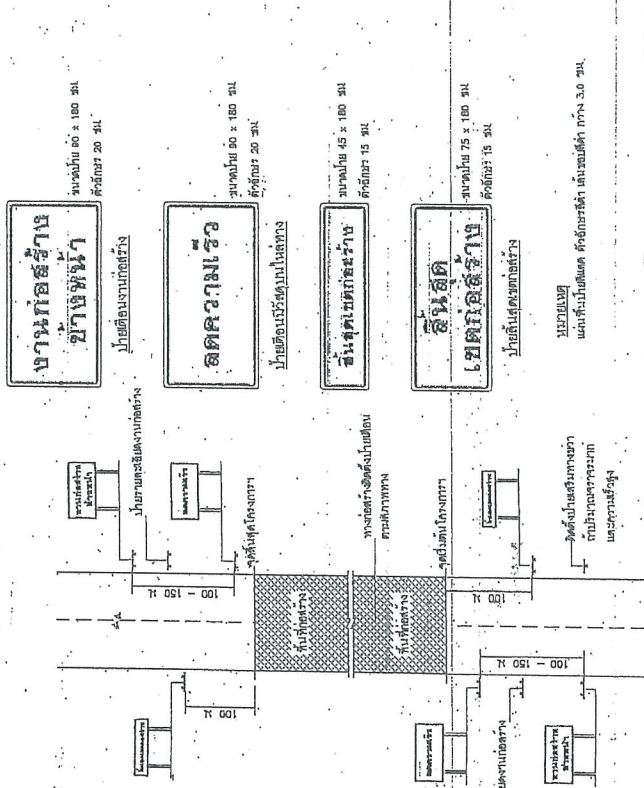
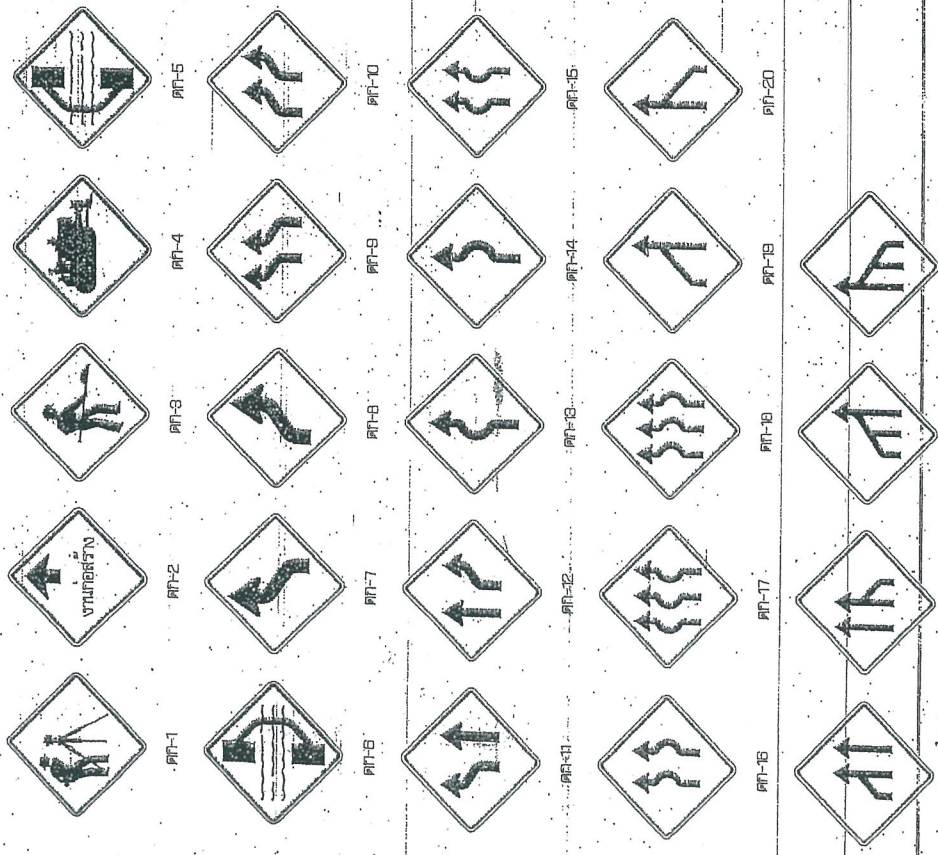

- บ้านก้อซ้าย**  
บ้านก้อขวา  
บ้านก้อตรง  
บ้านก้อกลับ
- ลดความเร็ว**  
บ้านก้อตรง
- สิ้นสุด**  
บ้านก้อกลับ
- เขตก่อสร้าง**  
บ้านก้อกลับ

แบบแปลน  
แผนผังพื้นที่ก่อสร้างโครงการก่อสร้างทาง

ขนาดพื้นที่ก่อสร้างโครงการก่อสร้างทาง  
ขนาดพื้นที่ก่อสร้างโครงการก่อสร้างทาง  
ขนาดพื้นที่ก่อสร้างโครงการก่อสร้างทาง

ประเภทป้ายเตือนในงานก่อสร้าง (พท)

ลำดับที่	ชื่อของป้าย	รหัส
1	การขุด	พท-1
2	ขุดดิน	พท-2
3	ขุดดิน	พท-3
4	ขุดดิน	พท-4
5	ขุดดิน	พท-5
6	ขุดดิน	พท-6
7-24	ขุดดิน	พท-7 ถึง พท-24
25-28	ขุดดิน	พท-25 ถึง พท-28

รายละเอียดป้ายเตือน

ชื่อของป้าย	รหัส
ป้ายเตือน	พท-1
ป้ายเตือน	พท-2
ป้ายเตือน	พท-3
ป้ายเตือน	พท-4
ป้ายเตือน	พท-5
ป้ายเตือน	พท-6
ป้ายเตือน	พท-7 ถึง พท-24
ป้ายเตือน	พท-25 ถึง พท-28

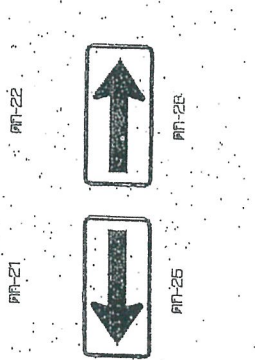

พท-21, พท-22, พท-23, พท-24, พท-25, พท-26, พท-27, พท-28

คณะกรรมการพิจารณา  
วันที่ 26 ธ.ค. 2561  
เลขที่ 62/2561

ประธานกรรมการพิจารณา  
กรรมการ  
กรรมการ  
กรรมการ



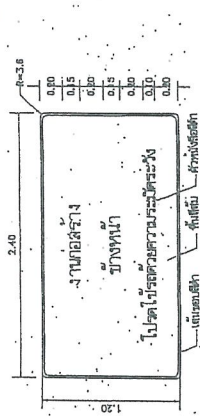

**ใบเสนอราคา**  
**บริษัท วิศวกรรม**  
**ที่ปรึกษา**

เลขที่ใบเสนอราคา: 9143 / 0610  
 ลงวันที่: 26 ธ.ค. 2561  
 แผนผังเลขที่: 68 / 0561

ผู้เสนอราคา: วิศวกร  
 กรรมการ: กรรมการ  
 กรรมการ: กรรมการ

- รายการประกอบแบบ**
1. ไม้ปาร์เก้ลามิเนตสีเทาเข้ม ขนาด 120x180x15 มม. ครอบคลุมพื้นที่ทั้งหมด
  2. ไม้ระแนงสีเทาเข้ม ขนาด 120x180x15 มม. ครอบคลุมพื้นที่ทั้งหมด
  3. ผนังภายใน และ/หรือ ผนังภายนอก (เฉพาะประตูและหน้าต่าง)
  4. ประตูบานเปิดและบานปิด ขนาด 120x180x15 มม. ครอบคลุมพื้นที่ทั้งหมด
  5. ฝ้าเพดานสีเทาเข้ม และ/หรือ ฝ้าเพดานสีขาว ขนาด 120x180x15 มม. ครอบคลุมพื้นที่ทั้งหมด
  6. ฝ้าเพดานสีเทาเข้ม และ/หรือ ฝ้าเพดานสีขาว ขนาด 120x180x15 มม. ครอบคลุมพื้นที่ทั้งหมด
  7. ฝ้าเพดานสีเทาเข้ม และ/หรือ ฝ้าเพดานสีขาว ขนาด 120x180x15 มม. ครอบคลุมพื้นที่ทั้งหมด
  8. ฝ้าเพดานสีเทาเข้ม และ/หรือ ฝ้าเพดานสีขาว ขนาด 120x180x15 มม. ครอบคลุมพื้นที่ทั้งหมด
  9. ฝ้าเพดานสีเทาเข้ม และ/หรือ ฝ้าเพดานสีขาว ขนาด 120x180x15 มม. ครอบคลุมพื้นที่ทั้งหมด



**สำนักงาน**  
**บริษัท วิศวกรรม**  
 123 ถนนวิภาวดีรังสิต แขวงจตุจักร กรุงเทพฯ 10700

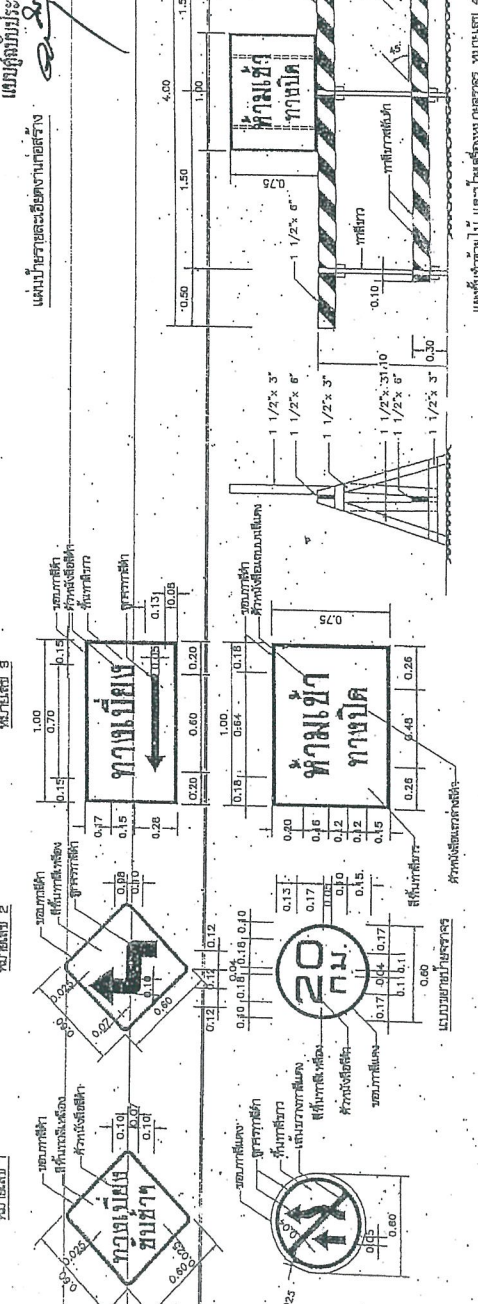
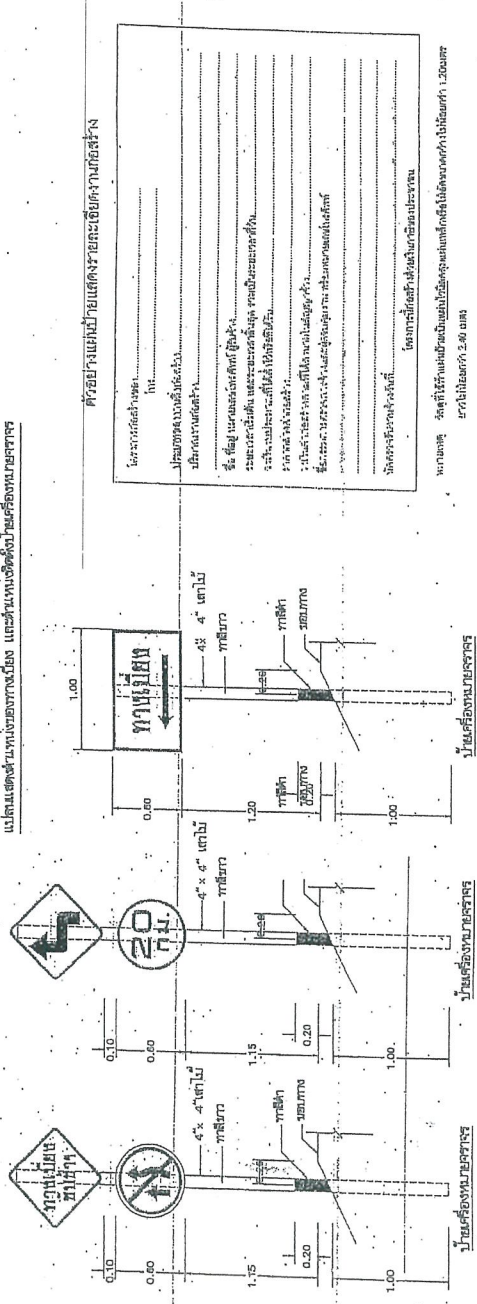
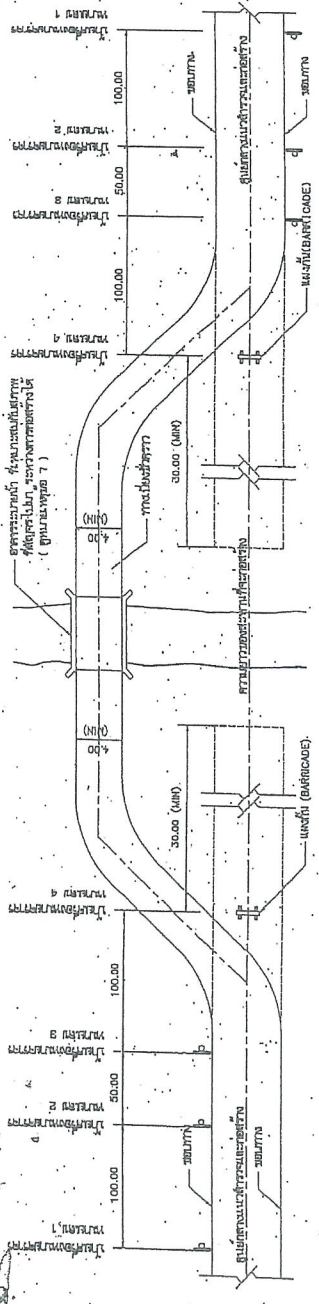

**แบบร่างประกอบแบบสถาปัตย์**  
**สถาปนิก**

**แบบร่างสถาปัตย์อาคาร**  
**สถาปนิก**

**นางสาวอภิญญา ประชาชน**  
**นักวิชาการพิเศษปฏิบัติการ**