



ประกาศองค์การบริหารส่วนจังหวัดสระบุรี

เรื่อง ประกวดราคาจ้างก่อสร้างก่อสร้างทางเท้าพร้อมวางท่อระบายน้ำ คสล.(สบ.ถ.๑-๐๐๑๖) หมู่ที่ ๙,๑๐ และ ๒ ต.คชสิทธิ์ อ.หนองแค จ.สระบุรี ด้วยวิธีประกวดราคาอิเล็กทรอนิกส์ (e-bidding)

องค์การบริหารส่วนจังหวัดสระบุรี มีความประสงค์จะ ประกวดราคาจ้างก่อสร้างก่อสร้างทางเท้าพร้อมวางท่อระบายน้ำ คสล.(สบ.ถ.๑-๐๐๑๖) หมู่ที่ ๙,๑๐ และ ๒ ต.คชสิทธิ์ อ.หนองแค จ.สระบุรี ด้วยวิธีประกวดราคาอิเล็กทรอนิกส์ (e-bidding) ราคาากลางของงานก่อสร้างในการประกวดราคาครั้งนี้เป็นเงินทั้งสิ้น ๑๐,๐๙๑,๗๓๒.๕๑ บาท (สิบล้านเก้าหมื่นหนึ่งพันเจ็ดร้อยสามสิบบาทห้าสิบบาทห้าสตางค์) โดยองค์การบริหารส่วนจังหวัดสระบุรี จะจัดจ้างตามราคาไม่เกินงบประมาณที่ตั้งไว้ เป็นเงิน ๙,๙๕๓,๐๐๐ บาท (เก้าล้านเก้าแสนห้าพันบาทถ้วน)

ผู้ยื่นข้อเสนอจะต้องมีคุณสมบัติ ดังต่อไปนี้

๑. มีความสามารถตามกฎหมาย
๒. ไม่เป็นบุคคลล้มละลาย
๓. ไม่อยู่ระหว่างเลิกกิจการ

๔. ไม่เป็นบุคคลซึ่งอยู่ระหว่างถูกระงับการยื่นข้อเสนอหรือทำสัญญากับหน่วยงานของรัฐไว้ชั่วคราว เนื่องจากเป็นผู้ที่ไม่ผ่านเกณฑ์การประเมินผลการปฏิบัติงานของผู้ประกอบการตามระเบียบที่รัฐมนตรีว่าการกระทรวงการคลังกำหนดตามที่ประกาศเผยแพร่ในระบบเครือข่ายสารสนเทศของกรมบัญชีกลาง

๕. ไม่เป็นบุคคลซึ่งถูกระงับชื่อไว้ในบัญชีรายชื่อผู้ทำงานและได้แจ้งเวียนชื่อให้เป็นผู้ทำงานของหน่วยงานของรัฐในระบบเครือข่ายสารสนเทศของกรมบัญชีกลาง ซึ่งรวมถึงนิติบุคคลที่ผู้ทำงานเป็นหุ้นส่วนผู้จัดการ กรรมการผู้จัดการ ผู้บริหาร ผู้มีอำนาจในการดำเนินงานในกิจการของนิติบุคคลนั้นด้วย

๖. มีคุณสมบัติและไม่มีลักษณะต้องห้ามตามที่คณะกรรมการนโยบายการจัดซื้อจัดจ้างและการบริหารพัสดุภาครัฐกำหนดในราชกิจจานุเบกษา

๗. เป็นนิติบุคคลผู้มีอาชีพรับจ้างงานที่ประกวดราคาอิเล็กทรอนิกส์ดังกล่าว

๘. ไม่เป็นผู้มีผลประโยชน์ร่วมกันกับผู้ยื่นข้อเสนอรายอื่นที่เข้ายื่นข้อเสนอให้แก่องค์การบริหารส่วนจังหวัดสระบุรี ณ วันประกาศประกวดราคาอิเล็กทรอนิกส์ หรือไม่เป็นผู้กระทำการอันเป็นการขัดขวางการแข่งขันราคาอย่างเป็นธรรม ในการประกวดราคาอิเล็กทรอนิกส์ครั้งนี้

๙. ไม่เป็นผู้ได้รับเอกสิทธิ์หรือความคุ้มกัน ซึ่งอาจปฏิเสธไม่ยอมขึ้นศาลไทย เว้นแต่รัฐบาลของผู้ยื่นข้อเสนอได้มีคำสั่งให้สละเอกสิทธิ์และความคุ้มกันเช่นนั้น

๑๐. ผู้ยื่นข้อเสนอต้องมีผลงานก่อสร้างประเภทเดียวกันกับงานที่ประกวดราคาจ้างก่อสร้างในวงเงินไม่น้อยกว่า ๓,๙๘๑,๒๐๐.๐๐ บาท (สามล้านเก้าแสนแปดหมื่นหนึ่งพันสองร้อยบาทถ้วน) และเป็นผลงานที่เป็นคู่สัญญาโดยตรงกับหน่วยงานของรัฐ หรือหน่วยงานเอกชนที่องค์การบริหารส่วนจังหวัดสระบุรีเชื่อถือ

ผู้ยื่นข้อเสนอที่เสนอราคาในรูปแบบของ "กิจการร่วมค้า" ต้องมีคุณสมบัติดังนี้

(๑) กรณีที่กิจการร่วมค้าได้จดทะเบียนเป็นนิติบุคคลใหม่ กิจการร่วมค้าจะต้องมีคุณสมบัติครบถ้วนตามเงื่อนไขที่กำหนดไว้ในเอกสารประกวดราคา และการเสนอราคาให้เสนอราคาในนาม "กิจการร่วมค้า" ส่วนคุณสมบัติด้านผลงานก่อสร้าง กิจการร่วมค้าดังกล่าวสามารถนำผลงานก่อสร้างของผู้เข้าร่วมค้ามาใช้แสดงเป็นผลงานก่อสร้างของกิจการร่วมค้าที่เข้าประกวดราคาได้

สำเนาถูกต้อง

(นางสาวอัมพร ประชาชน)
นักวิชาการพัสดุปฏิบัติการ

(๒) กรณีที่กิจการร่วมค้าไม่ได้จดทะเบียนเป็นนิติบุคคลใหม่ นิติบุคคลแต่ละนิติบุคคลที่เข้าร่วมค้าทุกรายจะต้องมีคุณสมบัติครบถ้วนตามเงื่อนไขที่กำหนดไว้ในเอกสารประกวดราคา เว้นแต่ในกรณีที่กิจการร่วมค้าได้มีข้อตกลงระหว่างผู้เข้าร่วมค้าเป็นลายลักษณ์อักษรกำหนดให้ผู้เข้าร่วมค้ารายใดรายหนึ่งเป็นผู้รับผิดชอบหลักในการเข้าเสนอราคากับหน่วยงานของรัฐ และแสดงหลักฐานดังกล่าวมาพร้อมการยื่นข้อเสนอประกวดราคาทางระบบจัดซื้อจัดจ้างภาครัฐด้วยอิเล็กทรอนิกส์ กิจการร่วมค้านั้นสามารถใช้ผลงานก่อสร้างของผู้เข้าร่วมค้าหลักรายเดียวเป็นผลงานก่อสร้างของกิจการร่วมค้าที่ยื่นข้อเสนอได้

ทั้งนี้ "กิจการร่วมค้าที่จดทะเบียนเป็นนิติบุคคลใหม่" หมายความว่า กิจการร่วมค้าที่จดทะเบียนเป็นนิติบุคคลต่อกรมพัฒนาธุรกิจการค้า กระทรวงพาณิชย์

๑๑. ผู้ยื่นข้อเสนอต้องลงทะเบียนในระบบจัดซื้อจัดจ้างภาครัฐด้วยอิเล็กทรอนิกส์ (Electronic Government Procurement : e - GP) ของกรมบัญชีกลาง

ผู้ยื่นข้อเสนอต้องยื่นข้อเสนอและเสนอราคาทางระบบจัดซื้อจัดจ้างภาครัฐด้วยอิเล็กทรอนิกส์ ในวันที่ ๒๔ มกราคม ๒๕๖๓ ระหว่างเวลา ๐๘.๓๐ น. ถึง ๑๖.๓๐ น.

ผู้สนใจสามารถขอซื้อเอกสารประกวดราคาด้วยอิเล็กทรอนิกส์ ในราคาชุดละ ๓๐๐.๐๐ บาท ผ่านทางระบบจัดซื้อจัดจ้างภาครัฐด้วยอิเล็กทรอนิกส์และชำระเงินผ่านทางธนาคาร ตั้งแต่วันที่ ๗ มกราคม ๒๕๖๓ ถึงวันที่ ๒๓ มกราคม ๒๕๖๓ โดยดาวน์โหลดเอกสารผ่านทางระบบจัดซื้อจัดจ้างภาครัฐด้วยอิเล็กทรอนิกส์ ได้ภายหลังจากชำระเงินเป็นที่เรียบร้อยแล้วจนถึงก่อนวันเสนอราคา

ผู้สนใจสามารถดูรายละเอียดได้ที่เว็บไซต์ www.saraburipao.go.th หรือ www.gprocurement.go.th หรือสอบถามทางโทรศัพท์หมายเลข ๐-๓๖๖๗-๙๗๗๘ ในวันและเวลาราชการ

ประกาศ ณ วันที่ ๗ มกราคม ๒๕๖๓

(นายเรืองศักดิ์ วรหาญ)

ปลัดองค์การบริหารส่วนจังหวัด ปฏิบัติหน้าที่

นายกองค์การบริหารส่วนจังหวัดสระบุรี

หมายเหตุ ผู้ประกอบการสามารถจัดเตรียมเอกสารประกอบการเสนอราคา (เอกสารส่วนที่ ๑ และเอกสารส่วนที่ ๒) ในระบบ e-GP ได้ตั้งแต่วันที่ซื้อเอกสารจนถึงวันเสนอราคา

สำเนาถูกต้อง

(นางสาวอัมพร ประชาชน)
นักวิชาการพัสดุปฏิบัติการ

เอกสารประกวดราคาจ้างก่อสร้างด้วยการประกวดราคาอิเล็กทรอนิกส์ (e-bidding)

เลขที่ ๑๓/๒๕๖๓

การจ้างก่อสร้างก่อสร้างทางเท้าพร้อมวางท่อระบายน้ำ คสล.(สบ.ถ.๑-๐๐๑๖) หมู่ที่ ๙,๑๐ และ ๒ ต.คชสิทธิ์

อ.หนองแค จ.สระบุรี

ตามประกาศ องค์การบริหารส่วนจังหวัดสระบุรี

ลงวันที่ ๗ มกราคม ๒๕๖๓

องค์การบริหารส่วนจังหวัดสระบุรี ซึ่งต่อไปนี้เรียกว่า "องค์การบริหารส่วนจังหวัดสระบุรี" มีความประสงค์จะ ประกวดราคาจ้างก่อสร้าง ก่อสร้างทางเท้าพร้อมวางท่อระบายน้ำ คสล.(สบ.ถ.๑-๐๐๑๖) หมู่ที่ ๙,๑๐ และ ๒ ต.คชสิทธิ์ อ.หนองแค จ.สระบุรี ณ บริเวณ ทางเท้าพร้อมวางท่อระบายน้ำ คสล.(สบ.ถ.๑-๐๐๑๖) หมู่ที่ ๙,๑๐ และ ๒ ต.คชสิทธิ์ อ.หนองแค จ.สระบุรี ด้วยวิธีประกวดราคาอิเล็กทรอนิกส์ (e-bidding) โดยมีข้อแนะนำและข้อกำหนดดังต่อไปนี้

๑. เอกสารแนบท้ายเอกสารประกวดราคาอิเล็กทรอนิกส์

- ๑.๑ แบบรูปและรายการละเอียด
- ๑.๒ แบบใบเสนอราคาที่กำหนดไว้ในระบบจัดซื้อจัดจ้างภาครัฐด้วยอิเล็กทรอนิกส์
- ๑.๓ สัญญาจ้างก่อสร้าง
- ๑.๔ แบบหนังสือค้ำประกัน
 - (๑) หลักประกันการเสนอราคา
 - (๒) หลักประกันสัญญา
- ๑.๕ สูตรการปรับราคา
- ๑.๖ บทนิยาม
 - (๑) ผู้ที่มีผลประโยชน์ร่วมกัน
 - (๒) การขัดขวางการแข่งขันอย่างเป็นธรรม
- ๑.๗ แบบบัญชีเอกสารที่กำหนดไว้ในระบบจัดซื้อจัดจ้างภาครัฐด้วยอิเล็กทรอนิกส์
 - (๑) บัญชีเอกสารส่วนที่ ๑
 - (๒) บัญชีเอกสารส่วนที่ ๒
- ๑.๘ แบบรูปรายการงานก่อสร้าง
..... ฯลฯ.....

๒. คุณสมบัติของผู้ยื่นข้อเสนอ

- ๒.๑ มีความสามารถตามกฎหมาย
- ๒.๒ ไม่เป็นบุคคลล้มละลาย
- ๒.๓ ไม่อยู่ระหว่างเลิกกิจการ
- ๒.๔ ไม่เป็นบุคคลซึ่งอยู่ระหว่างถูกระงับการยื่นข้อเสนอหรือทำสัญญากับหน่วยงานของรัฐไว้

ชั่วคราว เนื่องจากเป็นผู้ที่ไม่ผ่านเกณฑ์การประเมินผลการปฏิบัติงานของผู้ประกอบการตามระเบียบที่รัฐมนตรีว่าการกระทรวงการคลังกำหนดตามที่ประกาศเผยแพร่ในระบบเครือข่ายสารสนเทศของกรมบัญชีกลาง

สำเนาถูกต้อง

(นางสาวอมร ประชาชน)
นักวิชาการพัสดุปฏิบัติการ



๒.๕ ไม่เป็นบุคคลซึ่งถูกระบุชื่อไว้ในบัญชีรายชื่อผู้ทำงานและได้แจ้งเวียนชื่อให้เป็นผู้ทำงานของหน่วยงานของรัฐในระบบเครือข่ายสารสนเทศของกรมบัญชีกลาง ซึ่งรวมถึงนิติบุคคลที่ผู้ทำงานเป็นหุ้นส่วนผู้จัดการ กรรมการผู้จัดการ ผู้บริหาร ผู้มีอำนาจในการดำเนินงานในกิจการของนิติบุคคลนั้นด้วย

๒.๖ มีคุณสมบัติและไม่มีลักษณะต้องห้ามตามที่คณะกรรมการนโยบายการจัดซื้อจัดจ้างและการบริหารพัสดุภาครัฐกำหนดในราชกิจจานุเบกษา

๒.๗ เป็นนิติบุคคลผู้มีอาชีพรับจ้างงานที่ประกวดราคาอิเล็กทรอนิกส์ดังกล่าว

๒.๘ ไม่เป็นผู้มีผลประโยชน์ร่วมกันกับผู้ยื่นข้อเสนอรายอื่นที่เข้ายื่นข้อเสนอให้แก่ องค์การบริหารส่วนจังหวัดสระบุรี ณ วันประกาศประกวดราคาอิเล็กทรอนิกส์ หรือไม่เป็นผู้กระทำการอันเป็นการขัดขวางการแข่งขันอย่างเป็นธรรม ในการประกวดราคาอิเล็กทรอนิกส์ครั้งนี้

๒.๙ ไม่เป็นผู้ได้รับเอกสิทธิ์หรือความคุ้มกัน ซึ่งอาจปฏิเสธไม่ยอมขึ้นศาลไทย เว้นแต่รัฐบาลของผู้ยื่นข้อเสนอได้มีคำสั่งให้สละเอกสิทธิ์และความคุ้มกันเช่นนั้น

๒.๑๐ ผู้ยื่นข้อเสนอต้องมีผลงานก่อสร้างประเภทเดียวกันกับงานที่ประกวดราคาจ้างก่อสร้างในวงเงินไม่น้อยกว่า ๓,๙๘๑,๒๐๐.๐๐ บาท (สามล้านเก้าแสนแปดหมื่นหนึ่งพันสองร้อยบาทถ้วน) และเป็นผลงานที่เป็นคู่สัญญาโดยตรงกับหน่วยงานของรัฐ หรือหน่วยงานเอกชนที่องค์การบริหารส่วนจังหวัดสระบุรีเพื่อถือ

ผู้ยื่นข้อเสนอที่เสนอราคาในรูปแบบของ "กิจการร่วมค้า" ต้องมีคุณสมบัติ ดังนี้

(๑) กรณีที่กิจการร่วมค้าได้จดทะเบียนเป็นนิติบุคคลใหม่ กิจการร่วมค้าจะต้องมีคุณสมบัติครบถ้วนตามเงื่อนไขที่กำหนดไว้ในเอกสารประกวดราคา และการเสนอราคาให้เสนอราคาในนาม "กิจการร่วมค้า" ส่วนคุณสมบัติด้านผลงานก่อสร้าง กิจการร่วมค้าดังกล่าวสามารถนำผลงานก่อสร้างของผู้เข้าร่วมค้ามาใช้แสดงเป็นผลงานก่อสร้างของกิจการร่วมค้าที่เข้าประกวดราคาได้

(๒) กรณีที่กิจการร่วมค้าไม่ได้จดทะเบียนเป็นนิติบุคคลใหม่ นิติบุคคลแต่ละนิติบุคคลที่เข้าร่วมค้าทุกรายจะต้องมีคุณสมบัติครบถ้วนตามเงื่อนไขที่กำหนดไว้ในเอกสารประกวดราคา เว้นแต่ ในกรณีที่กิจการร่วมค้าได้มีข้อตกลงระหว่างผู้เข้าร่วมค้าเป็นลายลักษณ์อักษรกำหนดให้ผู้เข้าร่วมค้ารายใดรายหนึ่งเป็นผู้รับผิดชอบหลักในการเข้าเสนอรากับหน่วยงานของรัฐ และแสดงหลักฐานดังกล่าวมาพร้อมการยื่นข้อเสนอประกวดราคาทางระบบจัดซื้อจัดจ้างภาครัฐด้วยอิเล็กทรอนิกส์ กิจการร่วมค่านั้นสามารถใช้ผลงานก่อสร้างของผู้เข้าร่วมค้าหลักรายเดียวเป็นผลงานก่อสร้างของกิจการร่วมค้าที่ยื่นเสนอราคาได้

ทั้งนี้ "กิจการร่วมค้าที่จดทะเบียนเป็นนิติบุคคลใหม่" หมายความว่า กิจการร่วมค้าที่จดทะเบียนเป็นนิติบุคคลต่อกรมพัฒนาธุรกิจการค้า กระทรวงพาณิชย์

๒.๑๑ ผู้ยื่นข้อเสนอต้องลงทะเบียนในระบบจัดซื้อจัดจ้างภาครัฐด้วยอิเล็กทรอนิกส์ (Electronic Government Procurement : e - GP) ของกรมบัญชีกลาง

๓. หลักฐานการยื่นข้อเสนอ

ผู้ยื่นข้อเสนอจะต้องเสนอเอกสารหลักฐานยื่นมาพร้อมกับการเสนอราคาทางระบบจัดซื้อจัดจ้างภาครัฐด้วยอิเล็กทรอนิกส์ โดยแยกเป็น ๒ ส่วน คือ

๓.๑ ส่วนที่ ๑ อย่างน้อยต้องมีเอกสารดังต่อไปนี้

(๑) ในกรณีผู้ยื่นข้อเสนอเป็นนิติบุคคล

สำเนาถูกต้อง

(นางสาวอัมพร ประชาชน)
นักวิชาการพัสดุปฏิบัติการ

(ก) ห้างหุ้นส่วนสามัญหรือห้างหุ้นส่วนจำกัด ให้ยื่นสำเนาหนังสือรับรองการจดทะเบียนนิติบุคคล บัญชีรายชื่อหุ้นส่วนผู้จัดการ ผู้มีอำนาจควบคุม (ถ้ามี) พร้อมทั้งรับรองสำเนาถูกต้อง

(ข) บริษัทจำกัดหรือบริษัทมหาชนจำกัด ให้ยื่นสำเนาหนังสือรับรองการจดทะเบียนนิติบุคคล หนังสือบริคณห์สนธิ บัญชีรายชื่อกรรมการผู้จัดการ ผู้มีอำนาจควบคุม (ถ้ามี) และบัญชีผู้ถือหุ้นรายใหญ่ (ถ้ามี) พร้อมทั้งรับรองสำเนาถูกต้อง

(๒) ในกรณีผู้ยื่นข้อเสนอเป็นบุคคลธรรมดาหรือคณะบุคคลที่มีใช้นิติบุคคล ให้ยื่นสำเนาบัตรประจำตัวประชาชนของผู้ยื่น สำเนาข้อตกลงที่แสดงถึงการเข้าเป็นหุ้นส่วน (ถ้ามี) สำเนาบัตรประจำตัวประชาชนของผู้เป็นหุ้นส่วน หรือสำเนาหนังสือเดินทางของผู้เป็นหุ้นส่วนที่ได้ถือสัญชาติไทย พร้อมทั้งรับรองสำเนาถูกต้อง

(๓) ในกรณีผู้ยื่นข้อเสนอเป็นผู้ยื่นข้อเสนอร่วมกันในฐานะเป็นผู้ร่วมค้า ให้ยื่นสำเนาสัญญาของการเข้าร่วมค้า และเอกสารตามที่ระบุไว้ใน (๑) หรือ (๒) ของผู้ร่วมค้า แล้วแต่กรณี

(๔) เอกสารเพิ่มเติมอื่นๆ

(๔.๑) สำเนาใบสำคัญการจดทะเบียนห้างหุ้นส่วนบริษัท (ถ้ามี)

(๔.๒) สำเนาใบทะเบียนภาษีมูลค่าเพิ่ม (ถ้ามี)

(๕) บัญชีเอกสารส่วนที่ ๑ ทั้งหมดที่ได้ยื่นพร้อมกับการเสนอราคาทางระบบจัดซื้อจัดจ้างภาครัฐด้วยอิเล็กทรอนิกส์ ตามแบบในข้อ ๑.๗ (๑) โดยไม่ต้องแนบในรูปแบบ PDF File (Portable Document Format)

ทั้งนี้ เมื่อผู้ยื่นข้อเสนอดำเนินการแนบไฟล์เอกสารตามบัญชีเอกสารส่วนที่ ๑ ครบถ้วน ถูกต้องแล้ว ระบบจัดซื้อจัดจ้างภาครัฐด้วยอิเล็กทรอนิกส์จะสร้างบัญชีเอกสารส่วนที่ ๑ ตามแบบในข้อ ๑.๗ (๑) ให้โดยผู้ยื่นข้อเสนอไม่ต้องแนบบัญชีเอกสารส่วนที่ ๑ ดังกล่าวในรูปแบบ PDF File (Portable Document Format)

๓.๒ ส่วนที่ ๒ อย่างน้อยต้องมีเอกสารดังต่อไปนี้

(๑) ในกรณีที่ผู้ยื่นข้อเสนอมอบอำนาจให้บุคคลอื่นกระทำการแทนให้แนบหนังสือมอบอำนาจซึ่งติดอากรแสตมป์ตามกฎหมาย โดยมีหลักฐานแสดงตัวตนของผู้มอบอำนาจและผู้รับมอบอำนาจ ทั้งนี้หากผู้รับมอบอำนาจเป็นบุคคลธรรมดาต้องเป็นผู้ที่บรรลุนิติภาวะตามกฎหมายแล้วเท่านั้น

(๒) หลักประกันการเสนอราคา ตามข้อ ๕

(๓) สำเนาหนังสือรับรองผลงานก่อสร้างพร้อมทั้งรับรองสำเนาถูกต้อง

(๔) บัญชีเอกสารส่วนที่ ๒ ทั้งหมดที่ได้ยื่นพร้อมกับการเสนอราคาทางระบบจัดซื้อจัดจ้างภาครัฐด้วยอิเล็กทรอนิกส์ตามแบบในข้อ ๑.๗ (๒) โดยไม่ต้องแนบในรูปแบบ PDF File (Portable Document Format)

ทั้งนี้ เมื่อผู้ยื่นข้อเสนอดำเนินการแนบไฟล์เอกสารตามบัญชีเอกสารส่วนที่ ๒ ครบถ้วน ถูกต้องแล้ว ระบบจัดซื้อจัดจ้างภาครัฐด้วยอิเล็กทรอนิกส์จะสร้างบัญชีเอกสารส่วนที่ ๒ ตามแบบในข้อ ๑.๗ (๒) ให้โดยผู้ยื่นข้อเสนอไม่ต้องแนบบัญชีเอกสารส่วนที่ ๒ ดังกล่าวในรูปแบบ PDF File (Portable Document Format)

๔. การเสนอราคา

๔.๑ ผู้ยื่นข้อเสนอต้องยื่นข้อเสนอ และเสนอราคาทางระบบจัดซื้อจัดจ้างภาครัฐด้วย

สำเนาถูกต้อง



(นางสาวอัมพร ประชาชน)
นักวิชาการพัสดุปฏิบัติการ



อิเล็กทรอนิกส์ตามที่กำหนดไว้ในเอกสารประกวดราคาอิเล็กทรอนิกส์นี้ โดยไม่มีเงื่อนไขใดๆ ทั้งสิ้น และจะต้องกรอกข้อความให้ถูกต้องครบถ้วน พร้อมทั้งหลักฐานแสดงตัวตนและทำการยืนยันตัวตนของผู้ยื่นข้อเสนอโดยไม่ต้องแนบใบเสนอราคาในรูปแบบ PDF File (Portable Document Format)

๔.๒ ให้ผู้ยื่นข้อเสนอกรอกรายละเอียดการเสนอราคาในใบเสนอราคาตามแบบเอกสารประกวดราคาจ้างก่อสร้างด้วยวิธีประกวดราคาอิเล็กทรอนิกส์ (e-bidding) ข้อ ๑.๒ ให้ครบถ้วนโดยไม่ต้องยื่นใบแจ้งปริมาณงานและราคา และใบบัญชีรายการก่อสร้างในรูปแบบ PDF File (Portable Document Format)

ในการเสนอราคาให้เสนอราคาเป็นเงินบาทและเสนอราคาได้เพียงครั้งเดียวและราคาเดียว โดยเสนอราคารวม หรือราคาต่อหน่วย หรือราคาต่อรายการ ตามเงื่อนไขที่ระบุไว้ท้ายใบเสนอราคาให้ถูกต้อง ทั้งนี้ ราคารวมที่เสนอจะต้องตรงกันทั้งตัวเลขและตัวหนังสือ ถ้าตัวเลขและตัวหนังสือไม่ตรงกัน ให้ถือตัวหนังสือเป็นสำคัญ โดยคิดราคารวมทั้งสิ้นซึ่งรวมค่าภาษีมูลค่าเพิ่ม ภาษีอากรอื่น และค่าใช้จ่ายที่ระบุไว้แล้ว

ราคาที่เสนอจะต้องเสนอกำหนดยื่นราคาไม่น้อยกว่า ๒๔๐ วัน ตั้งแต่วันเสนอราคาโดยภายในกำหนดยื่นราคา ผู้ยื่นข้อเสนอต้องรับผิดชอบราคาที่ตนได้เสนอไว้และจะถอนการเสนอราคามิได้

๔.๓ ผู้ยื่นข้อเสนอจะต้องเสนอกำหนดเวลาดำเนินการก่อสร้างแล้วเสร็จไม่เกิน ๙๐ วัน นับถัดจากวันลงนามในสัญญาจ้างหรือจากวันที่ได้รับหนังสือแจ้งจาก องค์การบริหารส่วนจังหวัดสระบุรี ให้เริ่มทำงาน

๔.๔ ก่อนเสนอราคา ผู้ยื่นข้อเสนอควรตรวจสอบร่างสัญญา แบบรูป และรายการละเอียด ฯลฯ ให้ถี่ถ้วนและเข้าใจเอกสารประกวดราคาจ้างอิเล็กทรอนิกส์ทั้งหมดเสียก่อนที่จะตกลงยื่นข้อเสนอตามเงื่อนไขในเอกสารประกวดราคาจ้างอิเล็กทรอนิกส์

๔.๕ ผู้ยื่นข้อเสนอจะต้องยื่นข้อเสนอและเสนอราคาทางระบบจัดซื้อจัดจ้างภาครัฐด้วยอิเล็กทรอนิกส์ในวันที่ ๒๔ มกราคม ๒๕๖๓ ระหว่างเวลา ๐๘.๓๐ น. ถึง ๑๖.๓๐ น. และเวลาในการเสนอราคาให้ถือตามเวลาของระบบจัดซื้อจัดจ้างภาครัฐด้วยอิเล็กทรอนิกส์เป็นเกณฑ์

เมื่อพ้นกำหนดเวลายื่นข้อเสนอและเสนอราคาแล้ว จะไม่รับเอกสารการยื่นข้อเสนอและเสนอราคาใดๆ โดยเด็ดขาด

๔.๖ ผู้ยื่นข้อเสนอต้องจัดทำเอกสารสำหรับการใช้ในการเสนอราคาในรูปแบบไฟล์เอกสารประเภท PDF File (Portable Document Format) โดยผู้ยื่นข้อเสนอต้องเป็นผู้รับผิดชอบตรวจสอบความครบถ้วนถูกต้อง และชัดเจนของเอกสาร PDF File ก่อนที่จะยืนยันการเสนอราคา แล้วจึงส่งข้อมูล (Upload) เพื่อเป็นการเสนอราคาให้แก่องค์การบริหารส่วนจังหวัดสระบุรี ผ่านทางระบบจัดซื้อจัดจ้างภาครัฐด้วยอิเล็กทรอนิกส์

๔.๗ คณะกรรมการพิจารณาผลการประกวดราคาอิเล็กทรอนิกส์จะดำเนินการตรวจสอบคุณสมบัติของผู้ยื่นข้อเสนอแต่ละรายว่า เป็นผู้ยื่นข้อเสนอที่มีผลประโยชน์ร่วมกันกับผู้ยื่นเสนอรายอื่นตามข้อ ๑.๖ (๑) หรือไม่ หากปรากฏว่าผู้ยื่นเสนอรายใดเป็นผู้ยื่นข้อเสนอที่มีผลประโยชน์ร่วมกันกับผู้ยื่นเสนอรายอื่น คณะกรรมการฯ จะตัดรายชื่อผู้ยื่นเสนอราคาที่มีผลประโยชน์ร่วมกันนั้นออกจากการเป็นผู้ยื่นข้อเสนอ

หากปรากฏต่อคณะกรรมการพิจารณาผลการประกวดราคาอิเล็กทรอนิกส์ว่า ก่อนหรือในขณะที่มีการพิจารณาข้อเสนอ มีผู้ยื่นข้อเสนอรายใดกระทำการอันเป็นการขัดขวางการแข่งขันอย่างเป็นธรรมตามข้อ ๑.๖ (๒) และคณะกรรมการฯ เชื่อว่ามีการกระทำอันเป็นการขัดขวางการแข่งขันอย่างเป็นธรรม คณะกรรมการฯ จะตัดรายชื่อ

ผู้ยื่นเสนอรายนั้นออกจากการเป็นผู้ยื่นข้อเสนอ และองค์การบริหารส่วนจังหวัดสระบุรี จะพิจารณาลงโทษผู้ยื่นข้อเสนอ



(นางสาวอัมพร ประชาชน)
นักวิชาการพัสดุปฏิบัติการ

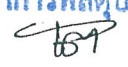

เสนอตั้งกล่าวเป็นผู้ทำงาน เว้นแต่ องค์การบริหารส่วนจังหวัดสระบุรี จะพิจารณาเห็นว่าผู้ยื่นข้อเสนอรายนั้น มิใช่เป็นผู้เริ่มให้มีภาระจัดทำดังกล่าวและได้ให้ความร่วมมือเป็นประโยชน์ต่อการพิจารณาขององค์การบริหารส่วนจังหวัดสระบุรี

๔.๘ ผู้ยื่นข้อเสนอจะต้องปฏิบัติ ดังนี้

- (๑) ปฏิบัติตามเงื่อนไขที่ระบุไว้ในเอกสารประกวดราคาอิเล็กทรอนิกส์
- (๒) ราคาที่เสนอจะต้องเป็นราคาที่รวมภาษีมูลค่าเพิ่ม และภาษีอื่นๆ (ถ้ามี) รวมค่าใช้จ่าย

จ่ายทั้งปวงไว้ด้วยแล้ว

(๓) ผู้ยื่นข้อเสนอจะต้องลงทะเบียนเพื่อเข้าสู่กระบวนการเสนอราคา ตามวัน เวลา ที่

กำหนด

(๔) ผู้ยื่นข้อเสนอจะถอนการเสนอราคาที่เสนอแล้วไม่ได้

(๕) ผู้ยื่นข้อเสนอต้องศึกษาและทำความเข้าใจในระบบและวิธีการเสนอราคาด้วยวิธี

ประกวดราคาอิเล็กทรอนิกส์ ของกรมบัญชีกลางที่แสดงไว้ในเว็บไซต์ www.gprocurement.go.th

๕. หลักประกันการเสนอราคา

ผู้ยื่นข้อเสนอต้องวางหลักประกันการเสนอราคาพร้อมกับการเสนอราคาทางระบบการจัดซื้อจัดจ้างภาครัฐด้วยอิเล็กทรอนิกส์ โดยใช้หลักประกันอย่างหนึ่งอย่างใดดังต่อไปนี้ จำนวน ๔๙๗,๖๕๐.๐๐ บาท (สี่แสนเก้าหมื่นเจ็ดพันหกร้อยห้าสิบบาทถ้วน)

๕.๑ เช็คหรือตราพท์ที่ธนาคารเซ็นส่งจ่าย ซึ่งเป็นเช็คหรือตราพท์ลงวันที่ใช้เช็คหรือตราพท์นั้นชำระต่อเจ้าหน้าที่ในวันที่ยื่นข้อเสนอ หรือก่อนวันนั้นไม่เกิน ๓ วันทำการ

๕.๒ หนังสือค้ำประกันอิเล็กทรอนิกส์ของธนาคารภายในประเทศตามแบบที่คณะกรรมการนโยบายกำหนด

๕.๓ พันธบัตรรัฐบาลไทย

๕.๔ หนังสือค้ำประกันของบริษัทเงินทุนหรือบริษัทเงินทุนหลักทรัพย์ที่ได้รับอนุญาตให้ประกอบกิจการเงินทุนเพื่อการพาณิชย์และประกอบธุรกิจค้ำประกันตามประกาศของธนาคารแห่งประเทศไทย ตามรายชื่อบริษัทเงินทุนที่ธนาคารแห่งประเทศไทยแจ้งเวียนให้ทราบ โดยอนุโลมให้ใช้ตามตัวอย่างหนังสือค้ำประกันของธนาคารที่คณะกรรมการนโยบายกำหนด

กรณีที่ผู้ยื่นเสนอนำเช็คหรือตราพท์ที่ธนาคารส่งจ่ายหรือพันธบัตรรัฐบาลไทยหรือหนังสือค้ำประกันของบริษัทเงินทุนหรือบริษัทเงินทุนหลักทรัพย์ มาวางเป็นหลักประกันการเสนอราคาจะต้องส่งต้นฉบับเอกสารดังกล่าวมาให้องค์การบริหารส่วนจังหวัดสระบุรีตรวจสอบความถูกต้องในวันที่ ๒๙ มกราคม ๒๕๖๓ ระหว่างเวลา ๐๘.๓๐ น. ถึง ๑๖.๓๐ น.

กรณีที่ผู้ยื่นข้อเสนอที่ยื่นข้อเสนอในรูปแบบของ "กิจการร่วมค้า" ประสงค์จะใช้หนังสือค้ำประกันอิเล็กทรอนิกส์ของธนาคารในประเทศเป็นหลักประกันการเสนอราคา ให้ระบุชื่อผู้ยื่นข้อเสนอในหนังสือค้ำประกันอิเล็กทรอนิกส์ฯ ดังนี้

- (๑) กรณีที่กิจการร่วมค้าได้จดทะเบียนเป็นนิติบุคคลใหม่ ให้ระบุชื่อกิจการร่วมค้าดังกล่าว เป็น

ผู้ยื่นข้อเสนอ

สำเนาถูกต้อง



(นางสาวอัมพร ประชาชน)

นักวิชาการพัสดุปฏิบัติการ



(๒) กรณีที่กิจการร่วมค้าไม่ได้จดทะเบียนเป็นนิติบุคคลใหม่ ให้ระบุชื่อผู้เข้าร่วมค้ารายที่สัญญา
ร่วมค้ากำหนดให้เป็นผู้เข้ายื่นข้อเสนอกับหน่วยงานของรัฐเป็นผู้ยื่นข้อเสนอ

ทั้งนี้ "กิจการร่วมค้าที่จดทะเบียนเป็นนิติบุคคลใหม่" หมายความว่า กิจการร่วมค้าที่จดทะเบียน
เป็นนิติบุคคลต่อกรมพัฒนาธุรกิจการค้า กระทรวงพาณิชย์

หลักประกันการเสนอราคาตามข้อนี้ องค์การบริหารส่วนจังหวัดสระบุรีจะคืนให้ผู้ยื่นข้อเสนอ
หรือผู้ค้าประกันภายใน ๑๕ วัน นับถัดจากวันที่องค์การบริหารส่วนจังหวัดสระบุรีได้พิจารณาเห็นชอบรายงานผลคัด
เลือกผู้ชนะการประกวดราคาเรียบร้อยแล้ว เว้นแต่ผู้ยื่นข้อเสนอรายที่คัดเลือกไว้ซึ่งเสนอราคาต่ำสุดหรือได้คะแนนรวม
สูงสุดไม่เกิน ๓ ราย ให้คืนได้ต่อเมื่อได้ทำสัญญาหรือข้อตกลง หรือผู้ยื่นข้อเสนอได้พ้นจากข้อผูกพันแล้ว

การคืนหลักประกันการเสนอราคา ไม่ว่าในกรณีใด ๆ จะคืนให้โดยไม่มีดอกเบี้ย

๖. หลักเกณฑ์และสิทธิในการพิจารณา

๖.๑ การพิจารณาผลการยื่นข้อเสนอประกวดราคาอิเล็กทรอนิกส์ครั้งนี้ องค์การบริหารส่วน
จังหวัดสระบุรีจะพิจารณาตัดสินโดยใช้หลักเกณฑ์ ราคา

๖.๒ การพิจารณาผู้ชนะการยื่นข้อเสนอ

กรณีใช้หลักเกณฑ์ราคาในการพิจารณาผู้ชนะการยื่นข้อเสนอ องค์การบริหารส่วนจังหวัด
สระบุรี จะพิจารณาจาก ราคารวม

๖.๓ หากผู้ยื่นข้อเสนอรายใดมีคุณสมบัติไม่ถูกต้องตามข้อ ๒ หรือยื่นหลักฐานการยื่นข้อ
เสนอไม่ถูกต้อง หรือไม่ครบถ้วนตามข้อ ๓ หรือยื่นข้อเสนอไม่ถูกต้องตามข้อ ๔ แล้ว คณะกรรมการพิจารณาผล การ
ประกวดราคาอิเล็กทรอนิกส์จะไม่รับพิจารณาข้อเสนอของผู้ยื่นข้อเสนอรายนั้น เว้นแต่ผู้ยื่นข้อเสนอรายใดเสนอ
เอกสารทางเทคนิคหรือรายละเอียดคุณลักษณะเฉพาะของพัสดุที่จะจ้างไม่ครบถ้วน หรือเสนอรายละเอียดแตกต่างไป
จากเงื่อนไขที่องค์การบริหารส่วนจังหวัดสระบุรีกำหนดไว้ในประกาศและเอกสารประกวดราคาอิเล็กทรอนิกส์ ในส่วน
ที่มีใช้สาระสำคัญและความแตกต่างนั้น ไม่มีผลทำให้เกิดการได้เปรียบเสียเปรียบต่อผู้ยื่นข้อเสนอรายอื่น หรือเป็นการ
ผิดพลาดเล็กน้อย คณะกรรมการฯ อาจพิจารณาผ่อนปรนการตัดสินผู้ยื่นข้อเสนอรายนั้น

๖.๔ องค์การบริหารส่วนจังหวัดสระบุรีสงวนสิทธิไม่พิจารณาข้อเสนอของผู้ยื่นข้อเสนอโดย
ไม่มีการผ่อนผัน ในกรณีดังต่อไปนี้

(๑) ไม่ปรากฏชื่อผู้ยื่นข้อเสนอรายนั้นในบัญชีรายชื่อผู้รับเอกสารประกวดราคา
อิเล็กทรอนิกส์ทางระบบจัดซื้อจัดจ้างด้วยอิเล็กทรอนิกส์ หรือบัญชีรายชื่อผู้ซื้อเอกสารประกวดราคาอิเล็กทรอนิกส์
ทางระบบจัดซื้อจัดจ้างด้วยอิเล็กทรอนิกส์ ขององค์การบริหารส่วนจังหวัดสระบุรี

(๒) ไม่กรอกชื่อผู้ยื่นข้อเสนอในการเสนอราคาทางระบบจัดซื้อจัดจ้างด้วย
อิเล็กทรอนิกส์

(๓) เสนอรายละเอียดแตกต่างไปจากเงื่อนไขที่กำหนดในเอกสารประกวดราคา
อิเล็กทรอนิกส์ที่เป็นสาระสำคัญ หรือมีผลทำให้เกิดความได้เปรียบเสียเปรียบแก่ผู้ยื่นข้อเสนอรายอื่น

๖.๕ ในการตัดสินการประกวดราคาอิเล็กทรอนิกส์หรือในการทำสัญญา คณะกรรมการ
พิจารณาผลการประกวดราคาอิเล็กทรอนิกส์หรือองค์การบริหารส่วนจังหวัดสระบุรี มีสิทธิให้ผู้ยื่นข้อเสนอชี้แจงข้อเท็จ
สำเนาถูกต้อง

Oran

(นางสาวอัมพร ประชาชน)
นักวิชาการพัสดุปฏิบัติการ

จริงเพิ่มเติมได้ องค์การบริหารส่วนจังหวัดสระบุรีมีสิทธิที่จะไม่รับข้อเสนอ ไม่รับราคา หรือไม่ทำสัญญา หากข้อเท็จจริงดังกล่าวไม่เหมาะสมหรือไม่ถูกต้อง

๖.๖ องค์การบริหารส่วนจังหวัดสระบุรีทรงไว้ซึ่งสิทธิที่จะไม่รับราคาต่ำสุด หรือราคาหนึ่งราคาใด หรือราคาที่เสนอทั้งหมดก็ได้ และอาจพิจารณาเลือกจ้างในจำนวน หรือขนาด หรือเฉพาะรายการหนึ่งรายการใด หรืออาจจะยกเลิก การประกวดราคาอิเล็กทรอนิกส์โดยไม่พิจารณาจัดจ้างเลยก็ได้ สุดแต่จะพิจารณา ทั้งนี้เพื่อประโยชน์ของทางราชการเป็นสำคัญ และให้ถือว่าการตัดสินใจขององค์การบริหารส่วนจังหวัดสระบุรีเป็นเด็ดขาด ผู้ยื่นข้อเสนอจะเรียกร้องค่าใช้จ่าย หรือค่าเสียหายใดๆ มิได้ รวมทั้ง องค์การบริหารส่วนจังหวัดสระบุรีจะพิจารณา ยกเลิกการประกวดราคาอิเล็กทรอนิกส์และลงโทษผู้ยื่นข้อเสนอเป็นผู้ทำงาน ไม่ว่าจะเป็นผู้ยื่นข้อเสนอที่ได้รับการคัดเลือกหรือไม่ก็ตาม หากมีเหตุที่เชื่อถือได้ว่าผู้ยื่นข้อเสนอกระทำการโดยไม่สุจริต เช่น การเสนอเอกสารอันเป็นเท็จ หรือใช้ข้อมูลคลาดเคลื่อน หรือนิตินบุคคลอื่นมาเสนอราคาแทน เป็นต้น

ในกรณีที่ผู้ยื่นข้อเสนอรายที่เสนอราคาต่ำสุด เสนอราคาต่ำจนคาดหมายได้ว่าไม่อาจดำเนินงานตามเอกสารประกวดราคาอิเล็กทรอนิกส์ได้ คณะกรรมการพิจารณาผลการประกวดราคาอิเล็กทรอนิกส์หรือองค์การบริหารส่วนจังหวัดสระบุรี จะให้ผู้ยื่นข้อเสนออื่นชี้แจงและแสดงหลักฐานที่ทำให้เชื่อได้ว่าผู้ยื่นข้อเสนอสามารถดำเนินงานตามเอกสารประกวดราคาอิเล็กทรอนิกส์ให้เสร็จสมบูรณ์ หากคำชี้แจงไม่เป็นที่รับฟังได้ องค์การบริหารส่วนจังหวัดสระบุรี มีสิทธิที่จะไม่รับข้อเสนอหรือไม่รับราคาของผู้ยื่นข้อเสนอรายนั้น ทั้งนี้ผู้ยื่นข้อเสนอดังกล่าวไม่มีสิทธิเรียกร้องค่าใช้จ่ายหรือค่าเสียหายใดๆ จากองค์การบริหารส่วนจังหวัดสระบุรี

๖.๗ ก่อนลงนามในสัญญา องค์การบริหารส่วนจังหวัดสระบุรี อาจประกาศยกเลิกการประกวดราคาอิเล็กทรอนิกส์ หากปรากฏว่ามีการกระทำที่เข้าลักษณะผู้ยื่นข้อเสนอที่ชนะการประกวดราคาหรือที่ได้รับการคัดเลือกมีผลประโยชน์ร่วมกัน หรือมีส่วนได้เสียกับผู้ยื่นข้อเสนอรายอื่น หรือขัดขวางการแข่งขันอย่างเป็นธรรม หรือสมยอมกันกับผู้ยื่นข้อเสนอรายอื่น หรือเจ้าหน้าที่ในการเสนอราคา หรือสื่อว่ากระทำการทุจริตอื่นใดในการเสนอราคา

๗. การทำสัญญาจ้างก่อสร้าง

ผู้ชนะการประกวดราคาอิเล็กทรอนิกส์จะต้องทำสัญญาจ้างตามแบบสัญญา ดังระบุในข้อ ๑.๓ หรือทำข้อตกลงเป็นหนังสือกับองค์การบริหารส่วนจังหวัดสระบุรี ภายใน ๑๕ วัน นับถัดจากวันที่ได้รับแจ้ง และจะต้องวางหลักประกันสัญญาเป็นจำนวนเงินเท่ากับร้อยละ ๕ ของราคาค่าจ้างที่ประกวดราคาอิเล็กทรอนิกส์ ให้องค์การบริหารส่วนจังหวัดสระบุรียึดถือไว้ในขณะทำสัญญาโดยใช้หลักประกันอย่างหนึ่งอย่างใด ดังต่อไปนี้

๗.๑ เงินสด

๗.๒ เช็คหรือตราพท์ที่ธนาคารเซ็นสั่งจ่าย ซึ่งเป็นเช็คหรือตราพท์ลงวันที่ที่ใช้เช็คหรือตราพท์นั้น ชำระต่อเจ้าหน้าที่ในวันทำสัญญา หรือก่อนวันนั้นไม่เกิน ๓ วันทำการ

๗.๓ หนังสือค้ำประกันของธนาคารภายในประเทศ ตามตัวอย่างที่คณะกรรมการนโยบายกำหนด ดังระบุในข้อ ๑.๔ (๒) หรือจะเป็นหนังสือค้ำประกันอิเล็กทรอนิกส์ตามวิธีการที่กรมบัญชีกลางกำหนด

๗.๔ หนังสือค้ำประกันของบริษัทเงินทุน หรือบริษัทเงินทุนหลักทรัพย์ที่ได้รับอนุญาตให้ประกอบกิจการเงินทุนเพื่อการพาณิชย์และประกอบธุรกิจค้ำประกันตามประกาศของธนาคารแห่งประเทศไทย ตาม

สำเนาถูกต้อง



(นางสาวอัมพร ประชาชน)
นักวิชาการพัสดุปฏิบัติการ

รายชื่อบริษัทเงินทุนที่ธนาคารแห่งประเทศไทยแจ้งเวียนให้ทราบ โดยอนุโลมให้ใช้ตามตัวอย่างหนังสือคำประกันของธนาคารที่คณะกรรมการนโยบายกำหนด ดังระบุในข้อ ๑.๔ (๒)

๗.๕ พันธบัตรรัฐบาลไทย

หลักประกันนี้จะคืนให้ โดยไม่มีดอกเบี้ยภายใน ๑๕ วันนับถัดจากวันที่ผู้ชนะการประกวดราคาอิเล็กทรอนิกส์ (ผู้รับจ้าง) พันจากข้อผูกพันตามสัญญาจ้างแล้ว

๘. ค่าจ้างและการจ่ายเงิน

องค์การบริหารส่วนจังหวัดสระบุรีจะจ่ายค่าจ้างซึ่งได้รวมภาษีมูลค่าเพิ่ม ตลอดจนภาษีอื่น ๆ และค่าใช้จ่ายที่พึงแล้ว โดยถือราคาเหมารวมเป็นเกณฑ์ และกำหนดการจ่ายเงินเป็น จำนวน ๒ งวด ดังนี้

งวดที่ ๑ เป็นจำนวนเงินในอัตราร้อยละ ๒๕ ของค่าจ้าง เมื่อผู้รับจ้างได้ปฏิบัติงาน -ติดตั้งป้ายประชาสัมพันธ์, ปรับเกลี่ย, งานถมวัสดุคัดเลือก (ชนิดลูกรัง) พร้อมบดอัดทั้งหมดแล้วเสร็จตลอดสาย ให้แล้วเสร็จภายใน ๓๐ วัน

งวดสุดท้าย เป็นจำนวนเงินในอัตราร้อยละ ๗๕ ของค่าจ้าง เมื่อผู้รับจ้างได้ปฏิบัติงาน -วางท่อ คสล.ขนาด ๑.๐๐ x ๑.๐๐ ม. พร้อมบ่อพัก (ตามจำนวน) ลงวัสดุคัดเลือกชนิดลูกรัง หลังท่อ คสล. พร้อมบดอัดแน่น-ลงลูกรังรองพื้นผิวจราจร, ลงทรายรองพื้นพร้อมเกลี่ยแต่ง, และงานผิวถนนทั้งหมดแล้วเสร็จตลอดสาย -เท คสล.ทับ, ตัดรอยต่อพร้อมหยอดทราย, ลงวัสดุปิดไหล่ทางทั้งหมดแล้วเสร็จตลอดสาย, งานฝาปิดบ่อพักแล้วเสร็จทั้งหมด -เก็บทำความสะอาด บริเวณสถานที่ก่อสร้างให้เป็นระเบียบเรียบร้อย ,ติดตั้งเครื่องหมายจราจร, ป้ายโครงการ และคณะกรรมการตรวจรับพัสดุ ได้ตรวจรับไว้เป็นที่เรียบร้อยแล้ว

๙. อัตราค่าปรับ

ค่าปรับตามสัญญาจ้างแนบท้ายเอกสารประกวดราคาอิเล็กทรอนิกส์นี้ หรือข้อตกลงจ้างเป็นหนังสือจะกำหนด ดังนี้

๙.๑ กรณีที่ผู้รับจ้างนำงานที่รับจ้างไปจ้างช่วงให้ผู้อื่นทำอีกทอดหนึ่งโดยไม่ได้รับอนุญาตจากองค์การบริหารส่วนจังหวัดสระบุรี จะกำหนดค่าปรับสำหรับการฝ่าฝืนดังกล่าวเป็นจำนวนร้อยละ ๑๐.๐๐ ของวงเงินของงานจ้างช่วงนั้น

๙.๒ กรณีที่ผู้รับจ้างปฏิบัติผิดสัญญาจ้างก่อสร้าง นอกเหนือจากข้อ ๙.๑ จะกำหนดค่าปรับเป็นรายวันเป็นจำนวนเงินตายตัวในอัตราร้อยละ ๐.๒๕ ของราคางานจ้าง

๑๐. การรับประกันความชำรุดบกพร่อง

ผู้ชนะการประกวดราคาอิเล็กทรอนิกส์ซึ่งได้ทำสัญญาจ้าง ตามแบบ ดังระบุในข้อ ๑.๓ หรือข้อตกลงจ้างเป็นหนังสือแล้วแต่กรณี จะต้องรับประกันความชำรุดบกพร่องของงานจ้างที่เกิดขึ้นภายในระยะเวลา ไม่น้อยกว่า ๒ ปี นับถัดจากวันที่องค์การบริหารส่วนจังหวัดสระบุรีได้รับมอบงาน โดยต้องบริหารจัดการซ่อมแซมแก้ไขให้ การได้ดีดังเดิมภายใน ๑๕ วัน นับถัดจากวันที่ได้รับแจ้งความชำรุดบกพร่อง

๑๑. ข้อสงวนสิทธิในการยื่นข้อเสนอละอื่น ๆ

๑๑.๑ เงินค่าจ้างสำหรับงานจ้างครั้งนี้ ได้มาจากเงินงบประมาณประจำปี พ.ศ. ๒๕๖๒

การลงนามในสัญญาจะกระทำต่อเมื่อ องค์การบริหารส่วนจังหวัดสระบุรีได้รับอนุมัติ
สำเนาถูกต้อง



(นางสาวอัมพร ประชาชน)
นักวิชาการปฏิบัติการ

๑๑.๒ เมื่อองค์การบริหารส่วนจังหวัดสระบุรีได้คัดเลือกผู้ยื่นข้อเสนอรายใดให้เป็นผู้รับจ้าง และได้ตกลงจ้าง ตามการประกวดราคาอิเล็กทรอนิกส์แล้ว ถ้าผู้รับจ้างจะต้องส่งหรือนำสิ่งของมาเพื่องานจ้างดังกล่าว เข้ามาจากต่างประเทศ และของนั้นต้องนำเข้าโดยทางเรือในเส้นทางที่มีเรือไทยเดินอยู่ และสามารถให้บริการรับขน ได้ตามที่รัฐมนตรีว่าการกระทรวงคมนาคมประกาศกำหนด ผู้ยื่นข้อเสนอซึ่งเป็นผู้รับจ้างจะต้องปฏิบัติตามกฎหมายว่า ด้วยการส่งเสริมการพาณิชย์ ดังนี้

(๑) แจกการส่งหรือนำสิ่งของดังกล่าวเข้ามาจากต่างประเทศต่อกรมเจ้าท่า ภายใน ๗ วัน นับตั้งแต่วันที่ผู้รับจ้างส่งหรือซื้อของจากต่างประเทศ เว้นแต่เป็นของที่รัฐมนตรีว่าการกระทรวงคมนาคมประกาศ ยกเว้นให้บรรทุกโดยเรืออื่นได้

(๒) จัดการให้สิ่งของดังกล่าวบรรทุกโดยเรือไทย หรือเรือที่มีสิทธิเช่นเดียวกับเรือไทย จากต่างประเทศมายังประเทศไทย เว้นแต่จะได้รับอนุญาตจากกรมเจ้าท่า ให้บรรทุกสิ่งของนั้น โดยเรืออื่นที่มีใช้เรือ ไทย ซึ่งจะต้องได้รับอนุญาตเช่นนั้นก่อนบรรทุกของลงเรืออื่น หรือเป็นของที่รัฐมนตรีว่าการกระทรวงคมนาคม ประกาศยกเว้นให้บรรทุกโดยเรืออื่น

(๓) ในกรณีที่ไม่ปฏิบัติตาม (๑) หรือ (๒) ผู้รับจ้างจะต้องรับผิดชอบตามกฎหมายว่าด้วยการ ส่งเสริมการพาณิชย์

๑๑.๓ ผู้ยื่นข้อเสนอซึ่งองค์การบริหารส่วนจังหวัดสระบุรีได้คัดเลือกแล้ว ไม่ไปทำสัญญาหรือ ข้อตกลงจ้างเป็นหนังสือภายในเวลาที่กำหนดจะระบุไว้ในข้อ ๗ องค์การบริหารส่วนจังหวัดสระบุรีจะริบหลักประกัน การยื่นข้อเสนอ หรือเรียกออกจากผู้ออกหนังสือค้ำประกัน การยื่นข้อเสนอทันที และอาจพิจารณาเรียกหรือให้ชดใช้ ความเสียหายอื่น (ถ้ามี) รวมทั้งจะพิจารณาให้เป็นผู้ทำงาน ตามระเบียบกระทรวงการคลังว่าด้วยการจัดซื้อจัดจ้างและ การบริหารพัสดุภาครัฐ

๑๑.๔ องค์การบริหารส่วนจังหวัดสระบุรีสงวนสิทธิ์ที่จะแก้ไขเพิ่มเติมเงื่อนไข หรือข้อกำหนด ในแบบสัญญาหรือข้อตกลงจ้างเป็นหนังสือให้เป็นไปตามความเห็นของสำนักงานอัยการสูงสุด (ถ้ามี)

๑๑.๕ ในกรณีที่เอกสารแนบท้ายเอกสารประกวดราคาอิเล็กทรอนิกส์นี้ มีความขัดหรือแย้งกัน ผู้ยื่นข้อเสนอจะต้องปฏิบัติตามคำวินิจฉัยขององค์การบริหารส่วนจังหวัดสระบุรี คำวินิจฉัยดังกล่าวให้ถือเป็นที่สุด และ ผู้ยื่นข้อเสนอไม่มีสิทธิเรียกร้องค่าใช้จ่ายใดๆ เพิ่มเติม

๑๑.๖ องค์การบริหารส่วนจังหวัดสระบุรี อาจประกาศยกเลิกการจัดจ้างในกรณีต่อไปนี้ได้ โดยที่ผู้ยื่นข้อเสนอจะเรียกร้องค่าเสียหายใดๆ จากองค์การบริหารส่วนจังหวัดสระบุรีไม่ได้

(๑) องค์การบริหารส่วนจังหวัดสระบุรีไม่ได้รับการจัดสรรเงินที่จะใช้ในการจัดจ้างหรือ ได้รับจัดสรรแต่ไม่เพียงพอที่จะทำการจัดจ้างครั้งนี้ต่อไป

(๒) มีการกระทำที่เข้าลักษณะผู้ยื่นข้อเสนอที่ชนะการจัดจ้างหรือที่ได้รับการคัดเลือกมี ผลประโยชน์ร่วมกัน หรือมีส่วนได้เสียกับผู้ยื่นข้อเสนอรายอื่น หรือขัดขวางการแข่งขันอย่างเป็นธรรมหรือสมยอมกัน กับผู้ยื่นข้อเสนอรายอื่น หรือเจ้าหน้าที่ในการเสนอราคา หรือสื่อว่ากระทำการทุจริตอื่นใดในการเสนอราคา

(๓) การทำการจัดจ้างครั้งนี้ต่อไปอาจก่อให้เกิดความเสียหายแก่องค์การบริหารส่วน จังหวัดสระบุรี หรือกระทบต่อประโยชน์สาธารณะ

(๔) กรณีอื่นในทำนองเดียวกับ (๑) (๒) หรือ (๓) ตามที่กำหนดในกฎกระทรวงซึ่งออก 

สำเนาถูกต้อง

(นางสาวอัมพร ประชาชน)

นักวิชาการพัสดุปฏิบัติการ 

ตามความในกฎหมายว่าด้วยการจัดซื้อจัดจ้างและการบริหารพัสดุภาครัฐ

๑๒. การปรับราคาค่างานก่อสร้าง

การปรับราคาค่างานก่อสร้างตามสูตรการปรับราคาตั้งระบุในข้อ ๑.๕ จะนำมาใช้ในกรณีที่ ค่า งานก่อสร้างลดลงหรือเพิ่มขึ้น โดยวิธีการต่อไปนี้

ตามเงื่อนไข หลักเกณฑ์ สูตรและวิธีคำนวณที่ใช้กับสัญญาแบบปรับราคาได้ตามมติคณะรัฐมนตรี เมื่อวันที่ ๒๒ สิงหาคม ๒๕๓๒ เรื่อง การพิจารณาช่วยเหลือผู้ประกอบการอาชีพงานก่อสร้าง ตามหนังสือสำนักเลขาธิการ คณะรัฐมนตรี ที่ นร ๐๒๐๓/ว ๑๐๙ ลงวันที่ ๒๔ สิงหาคม ๒๕๓๒

สูตรการปรับราคา (สูตรค่า K) จะต้องคงที่ที่ระดับที่กำหนดไว้ในวันแล้วเสร็จตามที่กำหนดไว้ใน สัญญา หรือภายในระยะเวลาที่องค์การบริหารส่วนจังหวัดสระบุรีได้ขยายออกไป โดยจะใช้สูตรของทางราชการที่ได้ ระบุในข้อ ๑.๕ ดังนี้

$$K ๒.๑ = ๐.๓๐ + ๐.๑๐ * It / Io + ๐.๔๐ * Et / Eo + ๐.๒๐ * Ft / Fo$$

$$K ๓.๔ = ๐.๓๐ + ๐.๑๐ * It / Io + ๐.๓๕ * Ct / Co + ๐.๑๐ * Mt / Mo + ๐.๑๕ * St / So$$

๑๓. มาตรฐานฝีมือช่าง

เมื่อองค์การบริหารส่วนจังหวัดสระบุรีได้คัดเลือกผู้ยื่นข้อเสนอรายใดให้เป็นผู้รับจ้างและได้ตกลง จ้างก่อสร้างตามประกาศนี้แล้ว ผู้ยื่นข้อเสนอจะต้องตกลงว่าในการปฏิบัติงานก่อสร้างดังกล่าว ผู้เสนอราคาจะต้องมี และใช้ผู้มีวุฒิตบัตระระดับ ปวช. ปวส. และปวท. หรือเทียบเท่าจากสถาบันการศึกษาที่ ก.พ. รับรองให้เข้ารับราชการได้ ในอัตราไม่ต่ำกว่าร้อยละ ๑๐ ของแต่ละ สาขาช่างแต่จะต้องมีจำนวนช่างอย่างน้อย ๑ คน ในแต่ละสาขาช่าง ดังต่อไปนี้

๑๓.๑ ช่างก่อสร้าง หรือช่างโยธา

๑๔. การปฏิบัติตามกฎหมายและระเบียบ

ในระหว่างระยะเวลาการก่อสร้าง ผู้ยื่นข้อเสนอที่ได้รับการคัดเลือกให้เป็นผู้รับจ้างต้องปฏิบัติตาม หลักเกณฑ์ที่กฎหมายและระเบียบได้กำหนดไว้โดยเคร่งครัด

๑๕. การประเมินผลการปฏิบัติงานของผู้ประกอบการ

องค์การบริหารส่วนจังหวัดสระบุรี สามารถนำผลการปฏิบัติงานแล้วเสร็จตามสัญญาของผู้ยื่นข้อ เสนอที่ได้รับการคัดเลือกให้เป็นผู้รับจ้างเพื่อนำมาประเมินผลการปฏิบัติงานของผู้ประกอบการ

ทั้งนี้ หากผู้ยื่นข้อเสนอที่ได้รับการคัดเลือกไม่ผ่านเกณฑ์ที่กำหนดจะถูกระงับการยื่นข้อเสนอหรือ ทำสัญญากับองค์การบริหารส่วนจังหวัดสระบุรี ไว้ชั่วคราว

องค์การบริหารส่วนจังหวัดสระบุรี



สำเนาถูกต้อง

(Signature)

(นางสาวอัมพร ประชาชน)

นักวิชาการพัสดุชำนาญการ



บันทึกข้อความ

ส่วนราชการ กองช่าง ฝ่ายสำรวจและออกแบบ โทร 0-3621-2543

ที่ สบ 51005/408๗

วันที่ ๗ ธันวาคม 2562

เรื่อง ขออนุมัติกำหนดราคากลางงานก่อสร้าง

เรียน นายกองค้การบริหารส่วนจังหวัดสระบุรี

ตามคำสั่งองค์การบริหารส่วนจังหวัดสระบุรี ที่ 700/2562 ลงวันที่ 25 กรกฎาคม 2562 เรื่อง แต่งตั้งคณะกรรมการกำหนดราคากลาง สำหรับการประกวดราคาจ้างก่อสร้างทางเท้าพร้อมวางท่อระบายน้ำ คสล. (สบ.ถ.1-0016) หมู่ที่ 9,10 และ 2 ต.คชสิทธิ์ อ.หนองแค จ.สระบุรี ด้วยวิธีประกวดราคาอิเล็กทรอนิกส์ (e-bidding) เพื่อดำเนินการตามระเบียบกระทรวงการคลัง ว่าด้วยการจัดซื้อจัดจ้างและการบริหารพัสดุภาครัฐ พ.ศ. 2560 และพระราชบัญญัติการจัดซื้อจัดจ้างและการบริหารพัสดุภาครัฐ พ.ศ. 2560 นั้น

คณะกรรมการกำหนดราคากลาง ได้พิจารณาทบทวนกำหนดราคาโครงการดังกล่าว ตามข้อบัญญัติองค์การบริหารส่วนจังหวัดสระบุรี ประจำปีงบประมาณ พ.ศ. 2562 ข้อ 15 หน้า 123 ซึ่งตั้งจ่ายไว้ 9,953,000.- บาท โดยอ้างอิงราคาตามราคาวัสดุก่อสร้าง ของสำนักงานพาณิชย์จังหวัดสระบุรี และพาณิชย์กรุงเทพฯ ราคาในท้องถิ่น และหลักเกณฑ์การคำนวณราคากลางงานก่อสร้างของกรมบัญชีกลาง จำนวน 10,091,732.51 บาท (สิบล้านเก้าหมื่นหนึ่งพันเจ็ดร้อยสามสิบสองบาทห้าสิบบัดสตางค์) พร้อมนี้ คณะกรรมการกำหนดราคากลาง ขอเบิกจ่ายค่าตอบแทนคณะกรรมการฯ ตามหนังสือกระทรวงการคลัง ด่วนที่สุด ที่ กค 0402.5/ว 85 เรื่อง หลักเกณฑ์การเบิกจ่ายค่าตอบแทนบุคคลหรือคณะกรรมการ ลงวันที่ 6 กันยายน 2561 พร้อมแนบรายงานการประชุมคณะกรรมการกำหนดราคากลาง

จึงเรียนมาเพื่อโปรดอนุมัติราคากลาง และจ่ายค่าตอบแทนคณะกรรมการฯ ตามระเบียบพัสดุฯ ต่อไป

(ลงชื่อ)

ประธานกรรมการ

(นายสรราช อินสุข)

หัวหน้าฝ่ายสำรวจและออกแบบ

ความคิดเห็น

เห็นควรอนุมัติตามที่ขอ

(ลงชื่อ)

(นายสุรศักดิ์ สมภักดี)

ผู้อำนวยการกองช่าง

(ลงชื่อ)

กรรมการ

(นายทศพล พรรคนาวิน)

วิศวกรโยธาชำนาญการ

ความคิดเห็น

เห็นชอบ

(ลงชื่อ)

กรรมการ

(นายเอกชัย นิลละออง)

นายช่างโยธาชำนาญงาน

(ลงชื่อ)

(นายเรืองศักดิ์ วรรณ)

ปลัดองค์การบริหารส่วนจังหวัดสระบุรี

ความคิดเห็น

เห็นชอบ

สำเนาถูกต้อง

(ลงชื่อ)

(นายเรืองศักดิ์ วรรณ)

ปลัดองค์การบริหารส่วนจังหวัด ปฏิบัติหน้าที่

นายกองค์การบริหารส่วนจังหวัดสระบุรี
วันที่อนุมัติเห็นชอบ ๗ ธ.ค. ๒๕๖๒

(นางสาวอัมพร ประชานวน)
นักวิชาการพัสดุชำนาญการ

ตารางแสดงวงเงินงบประมาณที่ได้รับจัดสรรและราคากลางในงานจ้างก่อสร้าง

1. ชื่อโครงการ

ประกวดราคาจ้างก่อสร้างก่อสร้างทางเท้าพร้อมวางท่อระบายน้ำ คสล.(สบ.ถ.1-0016) หมู่ที่ 9,10 และ 2 ต.คชสิทธิ์ อ.หนองแค จ.สระบุรี ด้วยวิธีประกวดราคาอิเล็กทรอนิกส์ (e-bidding) / งานบริการก่อสร้างถนนทางหลวงและถนนอื่นๆ(72.14.10.01)

2. หน่วยงานเจ้าของโครงการ องค์การบริหารส่วนจังหวัดสระบุรี / องค์การบริหารส่วนจังหวัดสระบุรี

3. วงเงินงบประมาณที่ได้รับจัดสรร 9,953,000.00 บาท

4. ลักษณะงาน

โดยสังเขป ก่อสร้างทางเท้าพร้อมวางท่อระบายน้ำ คสล.

5. ราคากลางคำนวณ ณ วันที่ 09 ธันวาคม 2562 เป็นเงิน 10,091,732.51 บาท

6. บัญชีประมาณการราคากลาง

6.1 แบบสรุปราคากลางงานทางสะพานและท่อเหลี่ยม

7. รายชื่อคณะกรรมการกำหนดราคากลาง

7.1 สราวุธ อินสุข ประธานกรรมการกำหนดราคากลาง หัวหน้าฝ่ายสำรวจและออกแบบ

7.2 ทศพล พรรคนาวิน กรรมการกำหนดราคากลาง วิศวกรโยธาชำนาญการ

7.3 เอกชัย นิลละออง กรรมการกำหนดราคากลาง นายช่างโยธาอาวุโส

สราวุธ อินสุข

16 ธันวาคม 2562 11:34:41

สำเนาถูกต้อง

๐๘๗

(นางสาวอัมพร ประชาชน)

นักวิชาการพัสดุปฏิบัติการ

แบบฟอร์มรายงานหรือสรุปราคากลางงานก่อสร้างทาง สะพาน และท่อเหลี่ยม

ชื่อโครงการ/งานก่อสร้าง ประเภทราคาจ้างก่อสร้างทางเท้าพร้อมวางท่อระบายน้ำ คลส.(ส.บ.ท.1-0016) หมู่ที่ 9,10 และ 2 ต.คตลสิทธิ์ อ.หนองแค จ.สระบุรี ด้วยวิธีประกวดราคาอิเล็กทรอนิกส์ (e-bidding)

หน่วยงานเจ้าของโครงการ/งานก่อสร้าง องค์การบริหารส่วนจังหวัดสระบุรี องค์การบริหารส่วนจังหวัดสระบุรี

ลำดับที่ตามสัญญา	รายการงานก่อสร้าง	หน่วย	จำนวน	ราคาต่อหน่วย	ราคาทุน	FN	ราคาต่อหน่วย X FN	ราคากลาง
1	1. งานดินคันทาง 1.1 งานดิน (EARTHWORK) 1.1.1 งานวัสดุคัดเลือก (SELECTED MATERIALS) 1.1.1.1 งานวัสดุคัดเลือก ก (SELECTED MATERIAL A) 2. งานโครงสร้างทาง และผิวทาง 2.1 งานรองพื้นทางและพื้นทาง (SUBBASE AND BASE COURSES) 2.1.1 งานรองพื้นทาง (SUBBASES) 2.1.1.1 งานรองพื้นทางวัสดุผสมรวม (SOIL AGGREGATE SUBBASE) 2.1.2 งานวัสดุรองใต้ผิวทางคอนกรีต (MATERIALS TO CONTROL PUMPING UNDER CONCRETE PAVEMENT) 2.1.2.1 งานทรายรองใต้ผิวทางคอนกรีต (SAND CUSHION UNDER CONCRETE PAVEMENT)	ลบ.ม.	4,620.000	299.02	1,381,472.40	1.3364	399.61	1,846,199.71
2		ลบ.ม.	662.000	299.02	197,951.24	1.3364	399.61	264,542.03
3		ลบ.ม.	186.000	747.61	139,055.46	1.3364	999.10	185,833.71

สราวุธ อินสุข

16 ธันวาคม 2562 11:34:44

สำเนาถูกต้อง



หน้า 1 จาก 3

(นางสาวอัมพร ประชาชน)
นักวิชาการพัสดุปฏิบัติการ

แบบฟอร์มรายงานหรือสรุปราคากลางงานก่อสร้างทาง สะพาน และท่อเหลี่ยม

ชื่อโครงการ/งานก่อสร้าง ประเภทราคาข้างก่อสร้างทางท่าเรือรวมทางท่าเรือระบายน้ำ คลสส.(ส.บ.อ.1-0016) หมู่ที่ 9,10 และ 2 ต.คชสิทธิ์ อ.หนองแค จ.สระบุรี ด้วยวิธีประกวดราคาอิเล็กทรอนิกส์ (e-bidding)

หน่วยงานเจ้าของโครงการ/งานก่อสร้าง องค์การบริหารส่วนจังหวัดสระบุรี/องค์การบริหารส่วนจังหวัดสระบุรี

ลำดับที่ตามสัญญา	รายการงานก่อสร้าง	หน่วย	จำนวน	ราคาต่อหน่วย	ราคาทุน	FN	ราคาต่อหน่วย X FN	ราคากลาง
4	2.2 งานผิวทาง (SURFACE COURSES) 2.2.1 งานผิวทางปอร์ตแลนด์ซีเมนต์คอนกรีต (PORTLAND CEMENT CONCRETE PAVEMENT) 2.2.1.1 ผิวทางปอร์ตแลนด์ซีเมนต์คอนกรีตหนาซม.(PORTLAND CEMENT CONCRETE PAVEMENT)(ใช้ตะแกรงเหล็ก)	ตร.ม.	3,507.182	344.38	1,207,803.33	1.3364	460.22	1,614,108.37
5	2.2.1.2 รอยต่อเพื่อขยายตามขวาง (EXPANSION JOINT)	เมตร	128.000	111.00	14,208.00	1.3364	148.34	18,987.57
6	2.2.1.3 รอยต่อเพื่อหดตามขวาง (CONTRACTION JOINT)	เมตร	512.000	48.76	24,965.12	1.3364	65.16	33,363.38
7	2.2.1.4 รอยต่อตามยาว (LONGITUDINAL JOINT)	เมตร	960.000	47.76	45,849.60	1.3364	63.82	61,273.40
8	2.3 งานปัดไหล่ทางพร้อมปรับเกลี่ยแต่งชนิดลูกรัง	ลบ.ม.	32.000	314.78	10,072.96	1.3364	420.67	13,461.50
	3. บัญจากร							

สำเนาถูกต้อง

สราวุธ อินสุข

16 ธันวาคม 2562 11:34:44

OSW

หน้า 2 จาก 3

(นางสาวอัมพร ประชาชน)
นักวิชาการพัสดุปฏิบัติการ

แบบฟอร์มรายงานหรือสรุปราคากลางงานก่อสร้างทาง สะพาน และท่อเหลี่ยม

ชื่อโครงการ/งานก่อสร้าง ประกวดราคาจ้างก่อสร้างทางเท้าพร้อมวางท่อระบายน้ำ คสล.(สบ.ถ.1-0016) หมู่ที่ 9,10 และ 2 ค.คชสิทธิ์ อ.หนองแ จ.สระบุรี ด้วยวิธีประกวดราคาอิเล็กทรอนิกส์ (e-bidding)

หน่วยงานเจ้าของโครงการ/งานก่อสร้าง องค์การบริหารส่วนจังหวัดสระบุรี/องค์การบริหารส่วนจังหวัดสระบุรี

ลำดับที่ ตามสัญญา	รายการงานก่อสร้าง	หน่วย	จำนวน	ราคาต่อหน่วย	ราคาทุน	FN	ราคาต่อหน่วย X FN	ราคากลาง
9	3.1 ป้ายจราจร แบบ บ33	ชุด	1.000	1,200.00	1,200.00	1.3364	1,603.68	1,603.68
10	4. งานท่อลอดถนน คสล.	ทอน	839.000	2,551.98	2,141,111.22	1.3364	3,410.46	2,861,381.03
11	4.1 งานวางท่อ คสล. Ø ขนาด 1.00x1.00 ม.	บ่อ	93.000	23,391.74	2,175,431.82	1.3364	31,260.72	2,907,247.08
12	4.2 งานบ่อพัก คสล. ขนาด 1.57x1.80 เมตร	ฝา	186.000	1,115.43	207,469.98	1.3364	1,490.66	277,262.88
13	4.3 ฝาปิดบ่อพัก คสล. (ขนาด 0.67 X 1.59 X 0.15 ม.) 5. งานป้ายโครงการ	ชุด	1.000	4,840.00	4,840.00	1.3364	6,468.17	6,468.17
รวมราคากลาง								10,091,732.51

สำเนาถูกต้อง



(นางสาวอัมพร ประชาชน)
นักวิชาการพัสดุชำนาญการ

สรารุช อินสุข

16 ธันวาคม 2562 11:34:44

2-12-62



บันทึกข้อความ

ส่วนราชการ กองช่าง ฝ่ายสำรวจและออกแบบ โทร. 0-3621-2543

ที่ สบ 51005/3431

วันที่ 24 พฤศจิกายน 2562

เรื่อง รายงานทบทวนขอความเห็นชอบการจัดทำแบบรูปายการงานก่อสร้าง

เรียน นายกองค้การบริหารส่วนจังหวัดสระบุรี

ตามคำสั่งองค์การบริหารส่วนจังหวัดสระบุรี ที่ 818/2561 ลงวันที่ 26 ธันวาคม 2561 เรื่อง แต่งตั้งคณะกรรมการจัดทำแบบรูปายการงานก่อสร้าง (งบประมาณมากกว่าห้าล้านบาท) โครงการก่อสร้างทางเท้า พร้อมวางท่อระบายน้ำ คสล. (สบ.ถ1-0016) หมู่ที่ 9,10 และ 2 ต.คชสิทธิ์ อ.หนองแค จ.สระบุรี ตามข้อบัญญัติองค์การบริหารส่วนจังหวัดสระบุรี ประจำปีงบประมาณ พ.ศ. 2562 ข้อ 15 หน้า 123 นั้น

ขอเรียนว่า คณะกรรมการจัดทำแบบรูปายการงานก่อสร้างฯ ได้ทำการทบทวนแบบรูปายการงานก่อสร้าง ตามบันทึกข้อความกองพัสดุและทรัพย์สิน ที่ สบ 51021/3347 ลงวันที่ 20 พฤศจิกายน 2562 เพื่อให้เป็นไปตามแนวทางปฏิบัติในการกำหนดคุณสมบัติของผู้ยื่นข้อเสนอและกำหนดผลงาน รายละเอียดตามหนังสือคณะกรรมการวินิจฉัยปัญหาการจัดซื้อจัดจ้างและการบริหารพัสดุภาครัฐ กรมบัญชีกลาง ด่วนที่สุด ที่ กค (กวจ) 0405.2/ว 521 ลงวันที่ 30 ตุลาคม 2562 โดยได้ดำเนินการจัดทำแบบรูปายการงานก่อสร้างโครงการดังกล่าวแล้วเสร็จ พร้อมนี้คณะกรรมการจัดทำแบบรูปายการงานก่อสร้าง ขอเบิกจ่ายค่าตอบแทนคณะกรรมการฯ ตามหนังสือกระทรวงการคลังด่วนที่สุด ที่ กค 0402.5/ว 85 เรื่อง หลักเกณฑ์การเบิกจ่ายค่าตอบแทนบุคคลหรือคณะกรรมการ ลงวันที่ 6 กันยายน 2561 รายละเอียดตามเอกสารที่แนบมาพร้อมนี้

จึงเรียนมาเพื่อโปรดพิจารณา ให้ความเห็นชอบ แบบรูปายการงานก่อสร้างฯ ดังกล่าว และลงนามในบันทึกฉบับนี้ แจ้งกองพัสดุและทรัพย์สิน เพื่อพิจารณาดำเนินการ ต่อไป

ลงชื่อ.....ประธานกรรมการ
(นายสรารุช อินสุข)
นักบริหารงานช่างระดับต้น

ความเห็นของผู้อำนวยการกองช่าง
นายอนันต์ วัฒนประทีป

ลงชื่อ.....กรรมการ
(นายทศพล พรรคนาวิน)
วิศวกรโยธาชำนาญการ

(นายสุรศักดิ์ สมภักดี)
ผู้อำนวยการกองช่าง

ลงชื่อ.....กรรมการ
(นายเอกชัย นิลละออง)
นายช่างโยธาอาวุโส

ความเห็นของปลัดองค์การบริหารส่วนจังหวัด

ความเห็นของนายกองค์การบริหารส่วนจังหวัดสระบุรี

(นายเรืองศักดิ์ วรหาญ)
ปลัดองค์การบริหารส่วนจังหวัดสระบุรี

(นายเรืองศักดิ์ วรหาญ)

ปลัดองค์การบริหารส่วนจังหวัด ปฏิบัติหน้าที่
นายกองค์การบริหารส่วนจังหวัดสระบุรี

สำเนาถูกต้อง

0 2 S.A. 2562

อ.วิ

(นางสาวอัมพร ประชาชน)
นักวิชาการพัสดุปฏิบัติการ

รายละเอียดแบบรูปราคาการก่อสร้าง
โครงการก่อสร้างทางเท้า พร้อมวางท่อระบายน้ำ คสล. (สบ.ถ.1-0016) หมู่ที่ 9,10 และ 2
ต.คชสิทธิ์ อ.หนองแค จ.สระบุรี
โดยวิธีประกวดราคาอิเล็กทรอนิกส์ (e-bidding)

1. ชื่อโครงการ

ก่อสร้างทางเท้า พร้อมวางท่อระบายน้ำ คสล. (สบ.ถ.1-0016) หมู่ที่ 9,10 และ 2 ต.คชสิทธิ์
อ.หนองแค จ.สระบุรี

2. วัตถุประสงค์

1. เพื่อแก้ไขปัญหาความเดือดร้อนของประชาชน ซึ่งอาจเกิดอันตรายจากการสัญจรไปมาเนื่องจากสภาพผิวจราจรเสียหาย
2. เพื่ออำนวยความสะดวกให้กับประชาชนที่ต้องการขนส่งสินค้าทางการเกษตร สินค้าทั่วไปออกไปจำหน่าย
3. เพื่อเป็นการรองรับการขยายตัวของชุมชนเมืองที่กำลังจะเกิดขึ้นในอนาคต
4. เพื่อสนับสนุนนโยบายรัฐบาลในการกระจายความเจริญของสังคมเมือง สังคมชนบท
5. เพื่อส่งเสริมให้ประชาชนมีรายได้เพิ่มขึ้น

3. รายละเอียดโครงการ

ก่อสร้างทางเท้า พร้อมวางท่อระบายน้ำ คสล. (สบ.ถ.1-0016) หมู่ที่ 9,10 และ 2 ต.คชสิทธิ์
อ.หนองแค จ.สระบุรี

ช่วงที่ 1 ขนาดผิวจราจรกว้าง 4.00 เมตร ยาว 932.00 เมตร ไม่มีไหล่ทาง หนา 0.15 เมตร
ช่วงที่ 2 ขนาดผิวจราจรกว้าง 1.50 เมตร ยาว 28 เมตร ไม่มีไหล่ทาง หนา 0.15 เมตร
หรือคิดเป็นพื้นที่ คสล.รวมไม่น้อยกว่า 3,507.182 ตารางเมตร (หักพื้นที่บ่อพัก) (ตามแบบแปลน
ขององค์การบริหารส่วนจังหวัดสระบุรี ที่ 62/61)

4. งบประมาณ

ตามข้อบัญญัติองค์การบริหารส่วนจังหวัดสระบุรี ประจำปีงบประมาณ พ.ศ. 2562 ข้อ 15
หน้า 123 จำนวน 9,953,000.- บาท (เก้าล้านเก้าแสนห้าพันบาทถ้วน)

๕. คุณสมบัติผู้เสนอราคา

- ผู้ยื่นข้อเสนอจะต้องมีคุณสมบัติ ดังต่อไปนี้
- 5.1 มีความสามารถตามกฎหมาย
 - 5.2 ไม่เป็นบุคคลล้มละลาย
 - 5.3 ไม่อยู่ระหว่างเลิกกิจการ
 - 5.4 ไม่เป็นบุคคลซึ่งอยู่ระหว่างถูกระงับการยื่นข้อเสนอหรือทำสัญญากับหน่วยงานของรัฐไว้ชั่วคราว เนื่องจากเป็นผู้ที่ไม่ผ่านเกณฑ์การประเมินผลการปฏิบัติงานของผู้ประกอบการตามระเบียบที่รัฐมนตรีว่าการกระทรวงการคลังกำหนดตามที่ประกาศเผยแพร่ในระบบเครือข่ายสารสนเทศของกรมบัญชีกลาง
 - 5.5 ไม่เป็นบุคคลซึ่งถูกระงับชื่อไว้ในบัญชีรายชื่อผู้ทำงานและได้แจ้งเวียนชื่อให้เป็นผู้ทำงานของหน่วยงานของรัฐในระบบเครือข่ายสารสนเทศของกรมบัญชีกลาง ซึ่งรวมถึงนิติบุคคลที่ผู้ทำงานเป็นหุ้นส่วน ผู้จัดการ กรรมการผู้จัดการ ผู้บริหาร ผู้มีอำนาจในการดำเนินงานในกิจการของนิติบุคคลนั้นด้วย

/5.6 มีคุณสมบัติ...
สำเนาถูกต้อง

(นางสาวอัมพร ประชาชน)
นักวิชาการพัสดุปฏิบัติการ

5.6 มีคุณสมบัติและไม่มีลักษณะต้องห้ามที่คณะกรรมการนโยบายการจัดซื้อจัดจ้างและการบริหารพัสดุภาครัฐกำหนดในราชกิจจานุเบกษา

5.7 เป็นนิติบุคคลผู้มีอาชีพรับจ้างที่ประกวดราคาจ้างด้วยวิธีการทางอิเล็กทรอนิกส์ดังกล่าว

5.8 ไม่เป็นผู้มีผลประโยชน์ร่วมกันกับผู้ยื่นข้อเสนอรายอื่นที่เข้ายื่นข้อเสนอให้แก่องค์การบริหารส่วนจังหวัดสระบุรี ณ วันประกาศประกวดราคาจ้างก่อสร้างด้วยวิธีประกวดราคาอิเล็กทรอนิกส์ หรือไม่เป็นผู้กระทำการอันเป็นการขัดขวางการแข่งขันราคาอย่างเป็นธรรมในการประกวดราคาอิเล็กทรอนิกส์ครั้งนี้

5.9 ไม่เป็นผู้ได้รับเอกสิทธิ์หรือความคุ้มกัน ซึ่งอาจปฏิเสธไม่ยอมขึ้นศาลไทย เว้นแต่รัฐบาลของผู้ยื่นข้อเสนอได้มีคำสั่งให้สละเอกสิทธิ์และความคุ้มกันเช่นนั้น

5.10 ผู้ยื่นข้อเสนอต้องมีผลงานก่อสร้างประเภทเดียวกันกับงานที่ประกวดราคาจ้างก่อสร้างในครั้งนี้อย่างน้อย 40 % ของวงเงินงบประมาณ และเป็นผลงานที่เป็นคู่สัญญาโดยตรงกับหน่วยงานของรัฐวิสาหกิจ หรือหน่วยงานเอกชนที่องค์การบริหารส่วนจังหวัดสระบุรีเชื่อถือ

ผู้ยื่นข้อเสนอที่เสนอราคาในรูปแบบของ "กิจการร่วมค้า" ต้องมีคุณสมบัติดังนี้

(๑) กรณีที่กิจการร่วมค้าได้จดทะเบียนเป็นนิติบุคคลใหม่ กิจการร่วมค้าจะต้องมีคุณสมบัติครบถ้วนตามเงื่อนไขที่กำหนดไว้ในเอกสารประกวดราคา และการเสนอราคาให้เสนอราคาในนาม "กิจการร่วมค้า" ส่วนคุณสมบัติด้านผลงานก่อสร้าง กิจการร่วมค้าดังกล่าวสามารถนำผลงานก่อสร้างของผู้เข้าร่วมค้ามาใช้แสดงเป็นผลงานก่อสร้างของกิจการร่วมค้าที่เข้าประกวดราคาได้

(๒) กรณีที่กิจการร่วมค้าไม่ได้จดทะเบียนเป็นนิติบุคคลใหม่ นิติบุคคลแต่ละนิติบุคคลที่เข้าร่วมค้าทุกรายจะต้องมีคุณสมบัติครบถ้วนตามเงื่อนไขที่กำหนดไว้ในเอกสารประกวดราคา เว้นแต่ในกรณีที่กิจการร่วมค้าได้มีข้อตกลงระหว่างผู้เข้าร่วมค้าเป็นลายลักษณ์อักษรกำหนดให้ผู้เข้าร่วมค้ารายใดรายหนึ่งเป็นผู้รับผิดชอบหลักในการเข้าเสนอรอราคากับหน่วยงานของรัฐ และแสดงหลักฐานดังกล่าวมาพร้อมการยื่นข้อเสนอประกวดราคาทางระบบจัดซื้อจัดจ้างภาครัฐด้วยอิเล็กทรอนิกส์ กิจการร่วมค่านั้นสามารถใช้ผลงานก่อสร้างของผู้เข้าร่วมค้าหลักรายเดียวเป็นผลงานก่อสร้างของกิจการร่วมค้าที่ยื่นข้อเสนอได้

ทั้งนี้ "กิจการร่วมค้าที่จดทะเบียนเป็นนิติบุคคลใหม่" หมายความว่า กิจการร่วมค้าที่จดทะเบียนเป็นนิติบุคคลต่อกรมพัฒนาธุรกิจการค้า กระทรวงพาณิชย์

5.11 ผู้ยื่นข้อเสนอต้องลงทะเบียนในระบบจัดซื้อจัดจ้างภาครัฐด้วยอิเล็กทรอนิกส์ (Electronic Government Procurement : e - GP) ของกรมบัญชีกลาง

5.12 ผู้ยื่นข้อเสนอ ซึ่งได้รับการคัดเลือกเป็นคู่สัญญา จะต้องนำช่างควบคุมงานและวิศวกรผู้ควบคุมงานมาแสดงตนต่อผู้ควบคุมงานขององค์การบริหารส่วนจังหวัดสระบุรี/ประธานกรรมการตรวจรับพัสดุ ก่อนเข้าดำเนินการก่อสร้างฯ

5.13 ผู้ยื่นข้อเสนอต้องมีขีดความสามารถและความพร้อมด้านบุคลากร ด้านเครื่องจักร - เครื่องมือโรงงาน ตามรูปแบบรายการงานก่อสร้างกำหนด ภายหลังจากได้รับการคัดเลือกเป็นคู่สัญญา

6. ขีดความสามารถและความพร้อมที่มีอยู่ของผู้ยื่นเสนอ

6.1 ขีดความสามารถและความพร้อมที่มีอยู่ด้านบุคลากร

ผู้ยื่นข้อเสนอต้องเสนอบุคลากรหลักในด้านต่างๆ ตามข้อ 6.1.1 ซึ่งบุคลากรแต่ละด้านต้องไม่เป็นบุคคลเดียวกัน โดยเสนอไม่ต่ำกว่าเกณฑ์ที่กำหนด

/ 6.1.6 บุคลากร...



Asst.-

สำเนาถูกต้อง



(นางสาวอัมพร ประยงค์)
นักวิชาการพัสดุปฏิบัติการ

6.1.1 บุคลากรหลักด้านการควบคุมงานก่อสร้าง

ผู้ยื่นข้อเสนอจะต้องยื่นเอกสารหลักฐานด้านบุคลากรเพื่อประกอบการพิจารณา พร้อมสำเนาใบอนุญาตเป็นผู้ประกอบวิชาชีพวิศวกรรมควบคุมตามพระราชบัญญัติวิศวกร พ.ศ. 2542 หรือวิชาชีพอื่นที่มีการควบคุม, หนังสือรับรองวิศวกรผู้ควบคุมงาน ภายหลังได้รับการคัดเลือกเป็นคู่สัญญา

6.2 ขีดความสามารถและความพร้อมที่อยู่ด้านเครื่องจักร - เครื่องมือโรงงาน

ผู้ยื่นข้อเสนอต้องเสนอเครื่องจักร - เครื่องมือ โรงงานต่างๆ ตามข้อ 6.2.1 โดยเสนอไม่ต่ำกว่าเกณฑ์ที่กำหนด ภายหลังได้รับการคัดเลือกเป็นคู่สัญญา

6.2.1 ชนิดและขนาด เครื่องจักร - เครื่องมือโรงงาน

- รถเกี่ยดิน (Motor Grader)
- รถบดสันสะเทือนหรือรถบดล้อเหล็ก 2 ล้อ ขนาดหนักไม่น้อยกว่า 8 ตัน
- รถบรรทุก 6 ล้อ หรือ 10 ล้อ
- รถบรรทุกน้ำ

7. ระยะเวลาดำเนินการ

กำหนดให้ ระยะเวลาดำเนินการก่อสร้าง 90 วัน

8. หน่วยงานที่รับผิดชอบ

กองช่าง องค์การบริหารส่วนจังหวัดสระบุรี ตำบลดาวเรือง อำเภอเมืองสระบุรี จังหวัดสระบุรี

9. การแบ่งงวดงาน

แบ่งจ่ายเป็น 2 งวด ของงานจ้างทั้งหมด เมื่อผู้รับจ้าง ได้ดำเนินการก่อสร้างทางเท้า พร้อมวางท่อระบายน้ำ คสล. (สบ.ถ.1-0016) หมู่ที่ 9,10 และ 2 ต.คชสิทธิ์ อ.หนองแค จ.สระบุรี ตามรายละเอียดที่กำหนด / สัญญาจ้าง ดังนี้

งวดที่ 1 คิดเป็นเงินร้อยละ 25 เมื่อผู้รับจ้างดำเนินการ

- ติดตั้งป้ายประชาสัมพันธ, ปรับเกี่ย, งานถมวัสดุคัดเลือก (ชนิดลูกรัง) พร้อมบดอัดทั้งหมดแล้วเสร็จตลอดสาย

(กำหนดเวลาแล้วเสร็จ 30 วัน)

งวดที่ 2 (สุดท้าย) คิดเป็นเงินร้อยละ 75 เมื่อผู้รับจ้างดำเนินการ

- วางท่อ คสล. ขนาด 1.00 x 1.00 ม. พร้อมบ่อพัก (ตามจำนวน) ลงวัสดุคัดเลือกชนิดลูกรัง หลังท่อ คสล. พร้อมบดอัดแน่น

- ลงลูกรังรองพื้นผิวจราจร, ลงทรายรองพื้นพร้อมเกี่ยแต่ง, และงานผิวถนนทั้งหมดแล้วเสร็จตลอดสาย

- เท คสล.ทับ, ตัดรอยต่อพร้อมหยอดยาง, ลงวัสดุปิดไหล่ทางทั้งหมดแล้วเสร็จตลอดสาย, งานฝาปิดบ่อพักแล้วเสร็จทั้งหมด

- เก็บทำความสะอาด บริเวณสถานที่ก่อสร้างให้เป็นระเบียบเรียบร้อย, ติดตั้งเครื่องหมายจราจร, ป้ายโครงการหรือให้คณะกรรมการตรวจรับพัสดุได้ตรวจรับไว้เป็นที่ เรียบร้อยแล้ว

(กำหนดเวลาแล้วเสร็จ 60 วัน)

10. คณะกรรมการจัดทำรูปแบบรายการงานก่อสร้าง

นายสรารุช อินสุข	ตำแหน่ง	นักบริหารงานช่างระดับต้น	ประธานกรรมการ
นายทศพล พรคนาวิน	ตำแหน่ง	วิศวกรโยธาชำนาญการ	กรรมการ
นายเอกชัย นิลละออง	ตำแหน่ง	นายช่างโยธาอาวุโส	กรรมการ

/ 11. การรับตรวจ



(นางสาวอัมพร ประชาชน)
นักวิชาการพัสดุปฏิบัติการ

11. การปรับราคางานก่อสร้าง (ค่า K)

สำหรับราคางานก่อสร้างตามสัญญาจะนำสูตร Escalation Factor (K) มาใช้คำนวณราคาค่างานที่เปลี่ยนแปลงไป โดยวิธีการต่อไปนี้ ตามเงื่อนไข หลักเกณฑ์ สูตรและวิธีคำนวณที่ใช้กับสัญญาแบบปรับราคาได้ตามมติคณะรัฐมนตรี เมื่อวันที่ ๒๒ สิงหาคม 2532 เรื่อง การพิจารณาช่วยเหลือผู้ประกอบการอาชีพงานก่อสร้างตามหนังสือสำนักเลขาธิการคณะรัฐมนตรี ที่ นร 0203/ว 109 ลงวันที่ 24 สิงหาคม 2532

สูตรการปรับราคา (สูตรค่า K) จะต้องคงที่ที่ระดับกำหนดไว้ในวันแล้วเสร็จ ตามที่กำหนดไว้ในสัญญาหรือภายในระยะเวลาที่ผู้ว่าจ้างได้ขยายออกไป โดยใช้สูตรค่า K ดังนี้

$$K 2.1 = 0.30 + 0.10 * It / Io + 0.40 * Et / Eo + 0.20 * Ft / Fo$$

$$K 3.4 = 0.30 + 0.10 * It / Io + 0.35 * Ct / Co + 0.10 * Mt / Mo + 0.15 * St / So$$

ลงชื่อ..........ประธานกรรมการ
(นายสรวิศ อินสุข)

นักบริหารงานช่างระดับต้น

ลงชื่อ..........กรรมการ
(นายทศพล พรรคนาวิน)

วิศวกรโยธาชำนาญการ

ลงชื่อ..........กรรมการ
(นายเอกชัย นิลละออง)

นายช่างโยธาอาวุโส

सानาถูกต้อง



(นางสาวอัมพร ประชาชน)

นักวิชาการพัสดุปฏิบัติการ

ปีงบประมาณ 2562

แบบเลขที่ 62/61

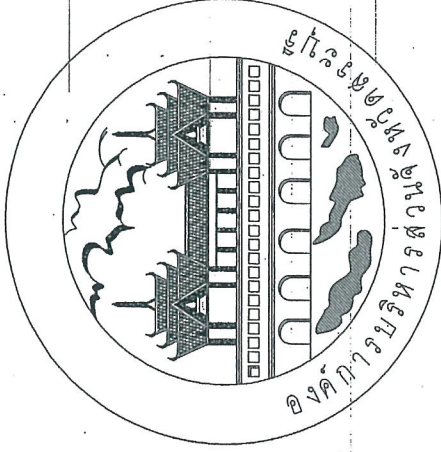

โครงการก่อสร้างทางเท้า พร้อมวางท่อระบายน้ำ คสล. (ส.บ.ถ.1-0016)

หมู่ที่ 9,10 และ 2 ต.คชสิทธิ์ อ.หนองแค จ.สระบุรี

คณะกรรมการจัดซื้อจัดจ้าง	ผู้ช่วยกรรมการ
ตามคำสั่ง อ.บ.บ. ที่ 818./2562	กรรมการ
ลงวันที่ 26 ธ.ค. 2561	กรรมการ
แบบแปลนเลขที่ 62/61	กรรมการ
สำเนาติด	
[Signature]	

นางสาวอัมพร ประชาชน

(นางสาวอัมพร ประชาชน)
นักวิชาการพิเศษปฏิบัติการ

ผังบริเวณ โดยตั้งเขป

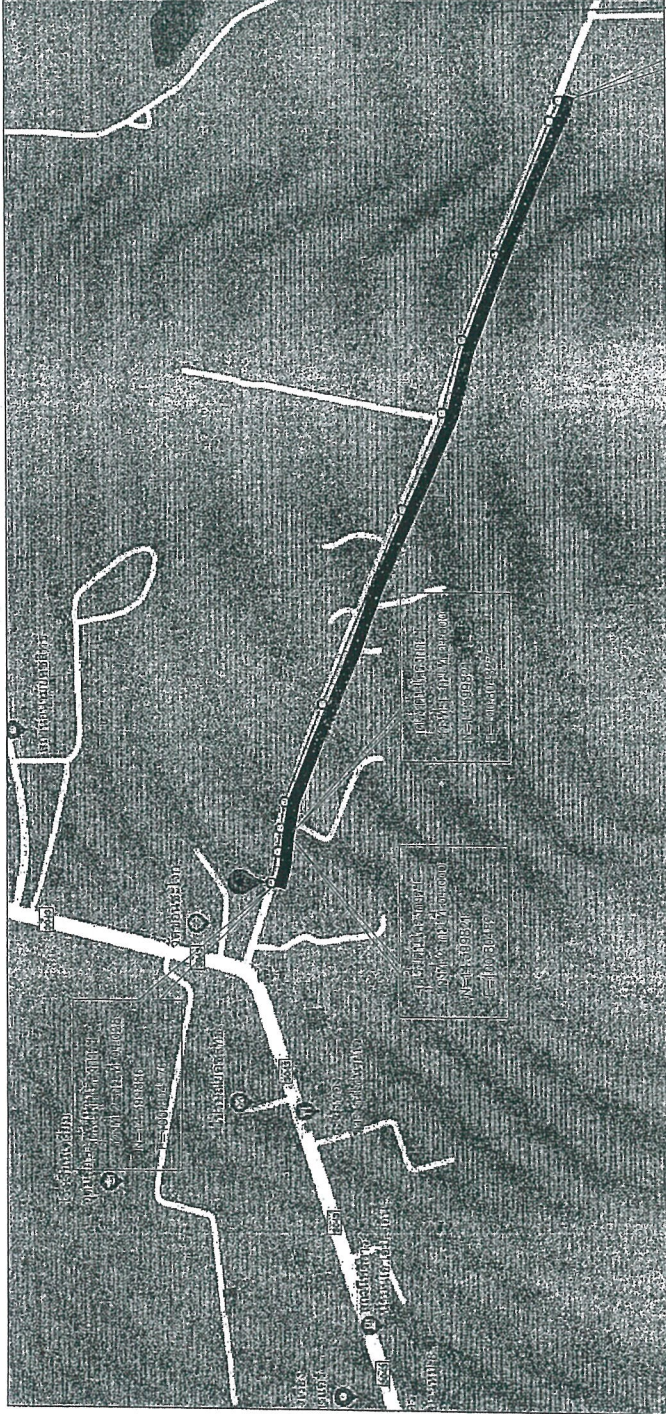
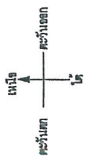

คณะกรรมการจัดทำแบบแปลนโครงการก่อสร้าง
 ตามคำสั่ง อวตบ.ที่ ๕18./๒5๖1
 ลงวันที่ ๐๖ ๐๗ ๒๕๖1
 แบบแปลนที่ ๖๒/๒๕๖1

ประธานกรรมการ
 กรรมการ
 กรรมการ
 กรรมการ

จุดสิ้นสุดโครงการ
 พิกัดที่ 1 กม.ที่ 0+932
 N=14.396844
 E=100.812895

แผนผังบริเวณโครงการก่อสร้าง
[Signature]

สำเนาถูกต้อง

โครงการ ก่อสร้างทางเท้า พร้อมวางท่อระบายน้ำ คลล (ส.บ.ด.-๐๐1๖)
 สถานีที่ หมู่ที่ 9.10 และ 2 ต.คชสิทธิ์ อ.หนองแค จ.สระบุรี
 วัตถุประสงค์ ก่อสร้างทางเท้า พร้อมวางท่อระบายน้ำ คลล
 ช่วงที่ 1 ขนาด ผิวจราจร กว้าง 4.00 ม. ยาว 932 ม. ไม่มีไหล่ทาง หน้า 0.15 ม.
 ช่วงที่ 2 ขนาด ผิวจราจร กว้าง 1.50 ม. ยาว 28 ม. ไม่มีไหล่ทาง หน้า 0.15 ม.
 วัสดุชนิดอื่นที่เหลือ คลล ไม่น้อยกว่า 3,507.182 ตร.ม. (ตามแบบมาตรฐานแบบ สะระบุรี)



โครงการ	ก่อสร้างทางเท้า พร้อมวางท่อระบายน้ำ คลล (ส.บ.ด.-๐๐1๖) หมู่ที่ 9.10 และ 2 ต.คชสิทธิ์ อ.หนองแค จ.สระบุรี	หน่วยงาน	กรมโยธาธิการและผังเมือง
สัญญา	แบบ	นายอดิศักดิ์ วัฒนวิเศษ	นายสุวิทย์ วัฒนวิเศษ
เขียนแบบ	นายอดิศักดิ์ วัฒนวิเศษ	นายสุวิทย์ วัฒนวิเศษ	นายสุวิทย์ วัฒนวิเศษ
วิศวกรโยธา	นายอดิศักดิ์ วัฒนวิเศษ	นายสุวิทย์ วัฒนวิเศษ	นายสุวิทย์ วัฒนวิเศษ
ตรวจสอบ	นายอดิศักดิ์ วัฒนวิเศษ	นายสุวิทย์ วัฒนวิเศษ	นายสุวิทย์ วัฒนวิเศษ
วันที่	9/7/61	หน้า	3



องค์การบริหารส่วนจังหวัดชลบุรี

ท่าเรือบ้านนาในฝั่งจาง
ขนาด ๑๐.๔๐ - ๑.๑๕๐

สำเนาแบบ

เขียนแบบ
(นายชัยภัทร คงสมยาจ)
ช่างเขียนแบบบ้านนาในฝั่ง

วิศวกร
(นายพรชัย นันทนวิเศษ)
วิศวกรโยธา
จังหวัดชลบุรี

วิศวกร
จังหวัดชลบุรี

วิศวกร
จังหวัดชลบุรี

วิศวกร
จังหวัดชลบุรี

วิศวกร
จังหวัดชลบุรี

วิศวกร
จังหวัดชลบุรี

วิศวกร
จังหวัดชลบุรี

วิศวกร
จังหวัดชลบุรี

วิศวกร
จังหวัดชลบุรี

วิศวกร
จังหวัดชลบุรี

วิศวกร
จังหวัดชลบุรี

วิศวกร
จังหวัดชลบุรี

วิศวกร
จังหวัดชลบุรี

วิศวกร
จังหวัดชลบุรี

วิศวกร
จังหวัดชลบุรี

วิศวกร
จังหวัดชลบุรี

วิศวกร
จังหวัดชลบุรี

วิศวกร
จังหวัดชลบุรี

วิศวกร
จังหวัดชลบุรี

วิศวกร
จังหวัดชลบุรี

ตารางระบอบขนาดและแฉัดตั้งมิติต่างๆ

ท่าเรือบ้านนาในฝั่งจาง ขนาด ๑๐.๔๐ - ๑.๑๕๐

ขนาดรูป	เส้นผ่าศูนย์กลางภายใน (D)	ความหนาท่อน (T)	ระยะ (A)	ระยะ (B)	ระยะ (C)	ขนาดท่ออกฟ้า		หมายเหตุ
						ระยะ (E)	ระยะ (F)	
40	0.40	0.060	0.87	0.57	0.80	0.32	0.89	ท่อน คสล.ตาม มอก.ชั้น 3
50	0.50	0.070	0.99	0.69	0.90	0.38	0.99	
60	0.60	0.075	1.10	0.80	1.00	0.44	1.09	
80	0.80	0.095	1.34	1.04	1.30	0.56	1.39	
100	1.00	0.110	1.57	1.27	1.50	0.67	1.59	
120	1.20	0.125	1.80	1.50	1.80	0.79	1.89	
150	1.50	0.150	2.15	1.85	2.10	0.96	2.19	

แบบตั้งแบบประกอบกรงเหล็ก

นายชัยภัทร คงสมยาจ

1) รายการประกอบแบบ ให้เป็นไปตามรายการประกอบแบบงานก่อสร้างของระบายน้ำและบ่อพัก

2) กรณีดินฐานราก สามารถรับน้ำหนักแบบตามแปลนได้มากกว่า 8 ตัน / ตารางเมตร ไม่ต้องใช้เสาเข็ม

3) การก่อสร้างบ่อพัก สามารถหล่อเป็นบ่อพักสำเร็จรูปแล้วนำไปติดตั้งได้ (กรณีมีปัญหาขี้นขึงบริเวณที่ก่อสร้างบ่อพัก ให้ใช้ปูนอุดเพื่อเสริมความแข็งแรง)

วันที่ ๒๖ ธ.ค. ๒๕๖๑
แบบแปลนเลขที่ ๖๒/๐๕๖๑

นายสมเกียรติ วัฒนศิริ
นายสมเกียรติ วัฒนศิริ
นายสมเกียรติ วัฒนศิริ

สำเนาถูกต้อง

มาตรา ๑๕๖
NO SCALE

(นางสาวอัมพร ประชาน)
นักวิชาการพัสดุปฏิบัติการ



องค์การบริหารส่วนจังหวัดบุรีรัมย์

ท่ารถระบายน้ำในผิวจราจร
ขนาด $\varnothing 0.40 - \varnothing 1.50$
กรณีไม่ทำท่อระบายน้ำทั้ง

สำรวจและออกแบบ

เขียนแบบ

(นายชัยภัทร คงสมชาย)
นายช่างเขียนแบบขั้วบานระบายน้ำ

วิศวกร

(นายพรชัย แก้วรุ่งจันทร์)
วิศวกรผู้ช่วย

วิศวกรสถาปัตย์

รฟร

(นายสุวิทย์ อินทร์)
วิศวกรผู้ช่วย

วิศวกรสถาปัตย์

รฟร

นายสุวิทย์ อินทร์

วิศวกรผู้ช่วย

วิศวกรสถาปัตย์

รฟร

นายสุวิทย์ อินทร์

วิศวกรผู้ช่วย

วิศวกรสถาปัตย์

รฟร

นายสุวิทย์ อินทร์

วิศวกรผู้ช่วย

วิศวกรสถาปัตย์

รฟร

นายสุวิทย์ อินทร์

วิศวกรผู้ช่วย

วิศวกรสถาปัตย์

รฟร

นายสุวิทย์ อินทร์

วิศวกรผู้ช่วย

วิศวกรสถาปัตย์

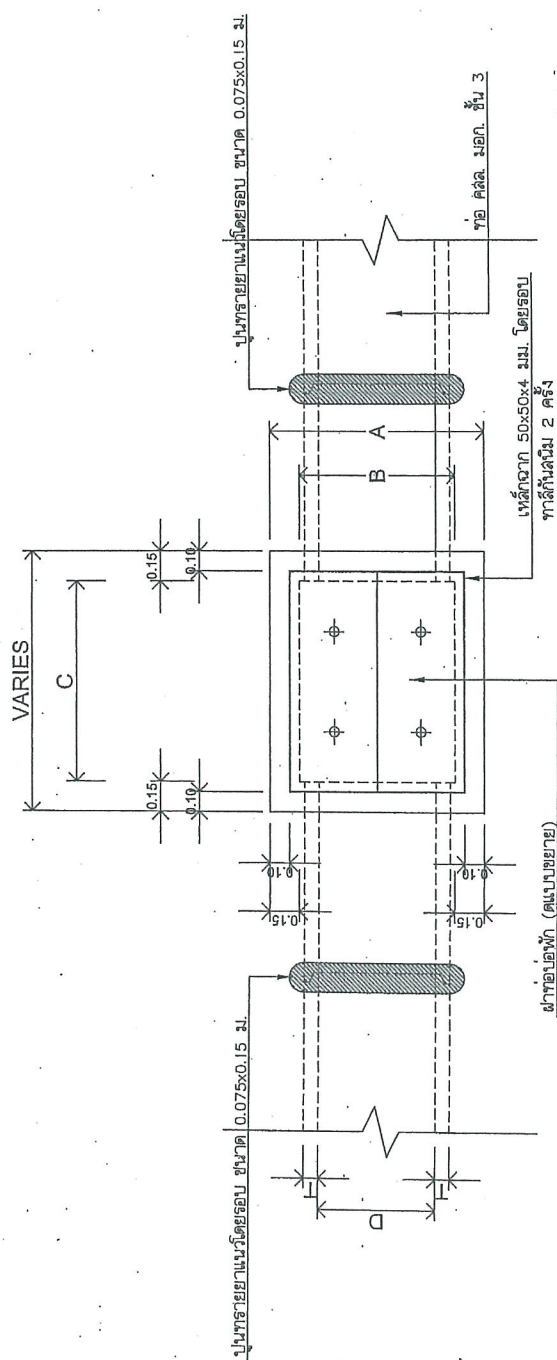

เขตข้อมูลนี้ประกอบด้วยพื้นที่สาธารณะ

แปลนท่อระบายน้ำในผิวจราจร ขนาด $\varnothing 0.40 - \varnothing 1.50$
 มาตรฐาน
 1:25

คณะกรรมการตรวจสอบและอนุมัติแบบร่าง	วันที่รับทราบ	21/8/2562
นายสุวิทย์ อินทร์	วันที่รับทราบ	21/8/2562
นายสุวิทย์ อินทร์	วันที่รับทราบ	21/8/2562
นายสุวิทย์ อินทร์	วันที่รับทราบ	21/8/2562

(นางสาวอัมพร กระจ่าง)
 นักวิชาการพัสดุปฏิบัติการ

02105

มาตรฐาน
 1:25



องค์การบริหารส่วนจังหวัดบุรีรัมย์

ท่อระบายน้ำในผิวจราจร
ขนาด $\varnothing 0.40 - \varnothing 1.50$
กรณีไม่มีท่อระบายน้ำทั้ง

ลักษณะและขนาด

เขียนแบบ

(นายชัยภัทร คงสมอาจ)

นายช่างเขียนแบบชำนาญงาน

วันที่

(นายพรชัย คุ้มรุ่งเรือง)

วิศวกรโยธา

ศึกษานิเทศก์ชำนาญการ

มาตรา

(นายประจักษ์ อิงสุคนธ์)

ผู้ควบคุมงานก่อสร้าง

ผู้ตรวจการ

นายช่างเทคนิคการก่อสร้าง

มาตรา

นายช่างเทคนิคการก่อสร้าง

ผู้ควบคุมงานก่อสร้าง

มาตรา

นายช่างเทคนิคการก่อสร้าง

ผู้ควบคุมงานก่อสร้าง

มาตรา

นายช่างเทคนิคการก่อสร้าง

ผู้ควบคุมงานก่อสร้าง

มาตรา

นายช่างเทคนิคการก่อสร้าง

ผู้ควบคุมงานก่อสร้าง

มาตรา

นายช่างเทคนิคการก่อสร้าง

ผู้ควบคุมงานก่อสร้าง

มาตรา

นายช่างเทคนิคการก่อสร้าง

ผู้ควบคุมงานก่อสร้าง

มาตรา

นายช่างเทคนิคการก่อสร้าง

ผู้ควบคุมงานก่อสร้าง

มาตรา

คณะกรรมการจัดทำแบบสรุปประมาณการก่อสร้าง ตามคำสั่ง อจร.บ.ร. ๑๖๒ / ๒๕๖๑ ลงวันที่ ๑๖.๐๓.๒๕๖๑ แบบร่างเลขที่ ๑๒ / ๒๕๖๑	กรรมการ กรรมการ กรรมการ กรรมการ
--	--

นายสุจินต์ บุญมาเลิศ
นายก อบจ.บุรีรัมย์
นายสุจินต์ บุญมาเลิศ
นายก อบจ.บุรีรัมย์
นายสุจินต์ บุญมาเลิศ
นายก อบจ.บุรีรัมย์

สภานิติบัญญัติ
สภา อบจ.บุรีรัมย์
สภา อบจ.บุรีรัมย์
สภา อบจ.บุรีรัมย์

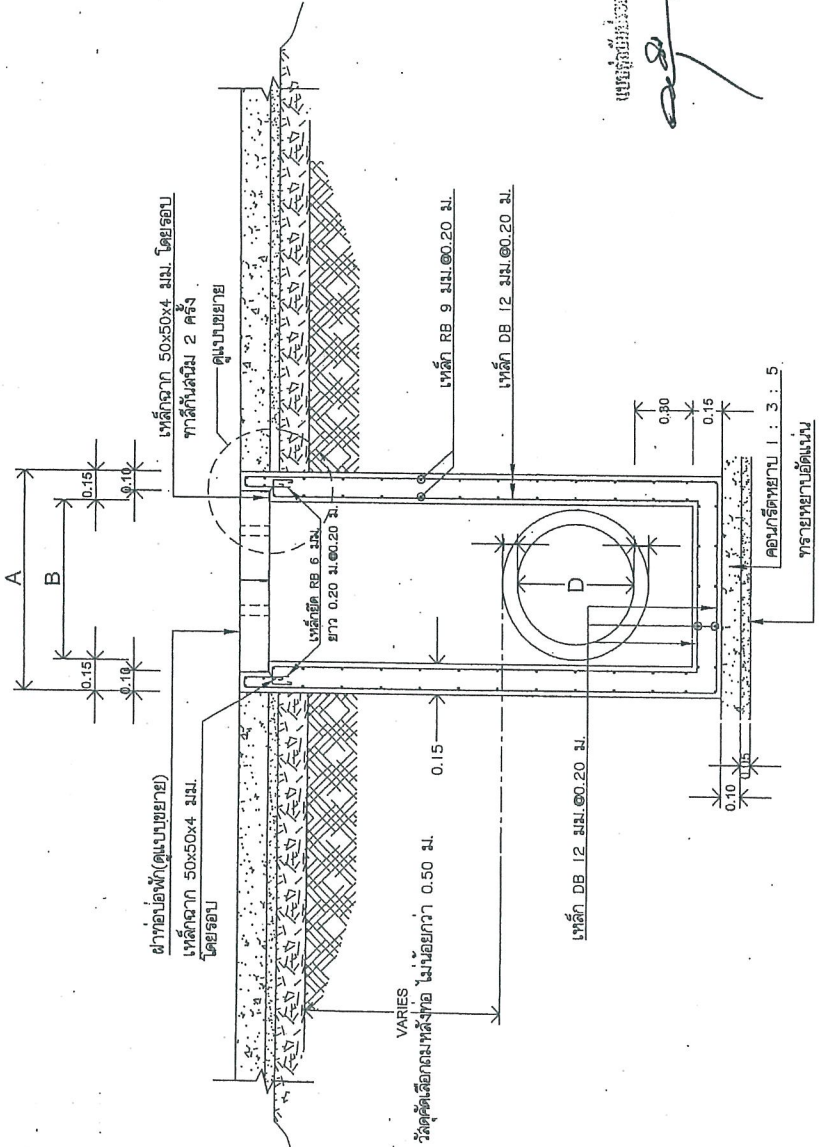

รูปตัดตามขวางท่อระบายน้ำในผิวจราจร ขนาด $\varnothing 0.40 - \varnothing 1.50$
มาตราส่วน 1:25

นายช่างเทคนิคการก่อสร้าง
นายช่างเทคนิคการก่อสร้าง
นายช่างเทคนิคการก่อสร้าง

นางสาวฉัตร ประชาชน
นักวิชาการพัฒนากิจการ



องค์การนิเทศวิทยุแห่งชาติ

วิทยุกระจายเสียงแห่งประเทศไทย
ขนาด $\varnothing 0.40 - \varnothing 1.50$

สำนักงานวิทยุ

เขียนแบบ
(นายชัยภัทร คงสมอาจ)
นายช่างเขียนแบบช่างเทคนิค

วันที่
(นายพรชัย แก้วบัวจันทร์)
วิศวกรโยธา
วิศวกรรมสถานแห่งประเทศไทย (ส.ย.ท.)

ครุฑ
ผู้ควบคุมการก่อสร้าง

(นายสุวิทย์ อึ้งชูชัย)
วิศวกรโยธา
วิศวกรรมสถานแห่งประเทศไทย (ส.ย.ท.)

สถาปนิก
ผู้ควบคุมการก่อสร้าง
สำนักงานสถาปนิก

อนุมัติ
(นายสุจินต์ บุญมาเลิศ)
นายกองค์การบริหารส่วนจังหวัด ราชบุรี
ปลัดองค์การบริหารส่วนจังหวัด ราชบุรี

แผ่นที่ 5
มาตรฐาน
1 : 25

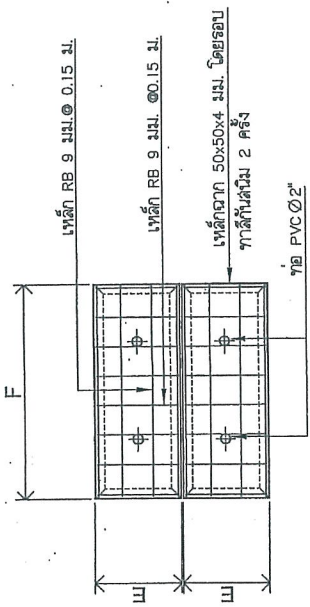

แปลนฝาปิดในผิวจราจร
มาตรฐาน
1 : 25

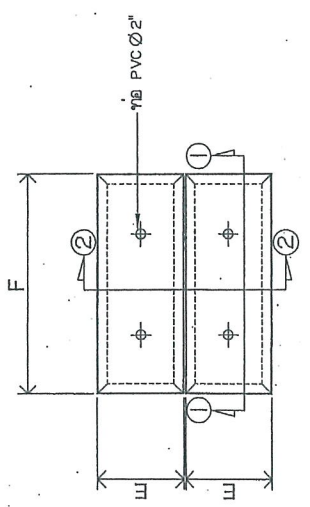

แปลนฝาปิดในผิวจราจร
มาตรฐาน
1 : 25

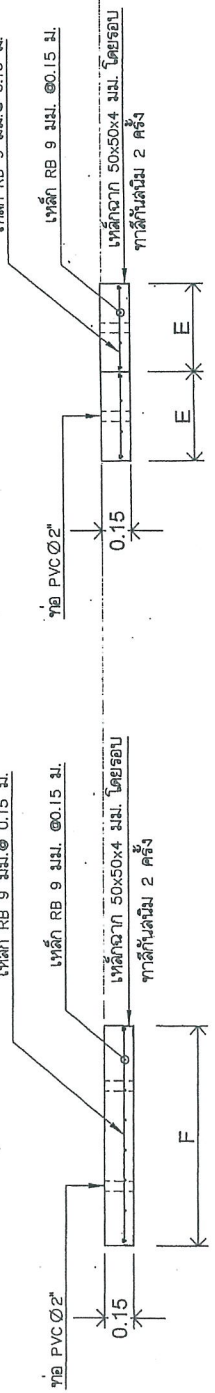

รูปตัด 1
มาตรฐาน
1 : 25

รูปตัด 2
มาตรฐาน
1 : 25

แบบที่ ๒
แบบที่ ๒
แบบที่ ๒

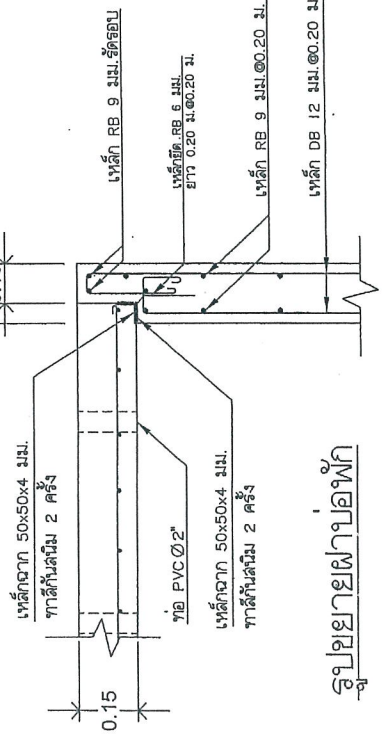

รูปขยายฝาปิด

คณะกรรมการควบคุมการก่อสร้าง
ตามคำสั่ง อ.ร.บ. ๑๕๖
ลงวันที่ ๑๕/๑๑/๖๒
นายสุจินต์ บุญมาเลิศ
นายก อบจ.ราชบุรี

(นางสาวจันทร์ พรชานน)
นักวิชาการพัสดุปฏิบัติการ



องค์การบริการส่วนจังหวัดระยอง

แบบ

ขนาดหน้าตัดเดิมหน้า 0.16 ม.
ความยาว 4.00 ม.

ชื่อแบบ

(นายอดิศักดิ์ นาคเขียว)
ผู้ช่วยช่างเขียนแบบ

หัวหน้างานแบบ

(นายวัชรพงษ์ เจริญศักดิ์)
นายช่างโยธาอาวุโส

ตรวจสอบ

(นายพรชัย แก้วเจริญ)
วิศวกรโยธาชำนาญพิเศษ

ตรวจ

(นายสุวิทย์ ธิติสุข)
นายช่างสำรวจและออกแบบ

ตรวจ

(นายอดิศักดิ์ นาคเขียว)
ผู้ช่วยช่างเขียนแบบ

หน้าขอ

(นายอดิศักดิ์ นาคเขียว)
ผู้ช่วยช่างเขียนแบบ

ผู้อนุมัติ

(นายอดิศักดิ์ นาคเขียว)
ผู้ช่วยช่างเขียนแบบ

วันที่

1

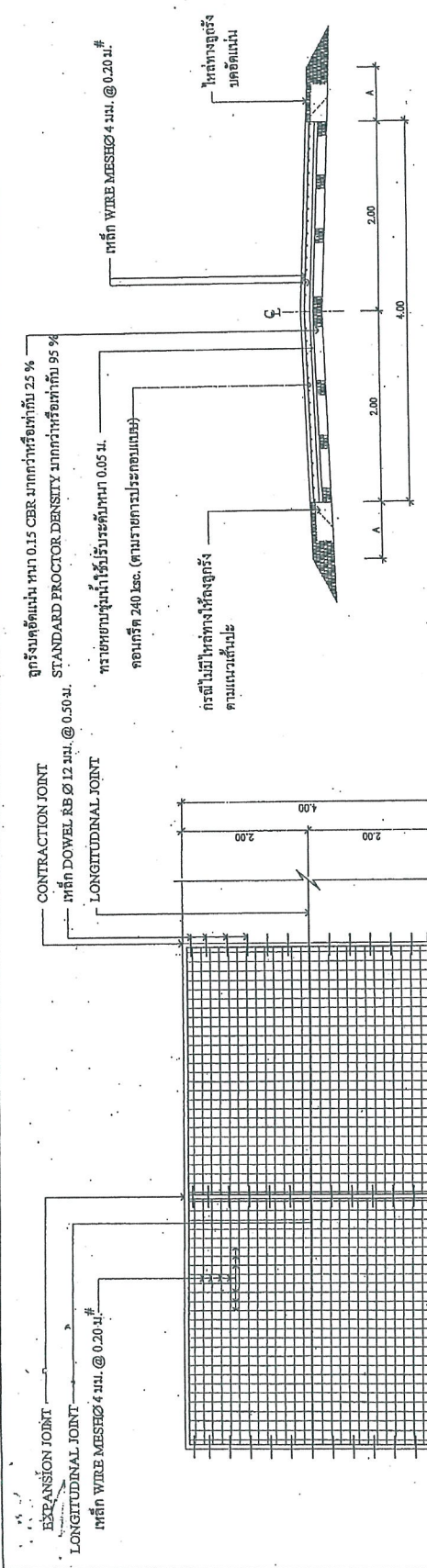

รูปตัดตามขวางทางยาว

แบบที่ผู้รับใช้จะกรอกให้เรียบร้อย

แปลนการวางตะแกรงเหล็ก

จุดด้วยเหล็กตีผสมทราย

เหล็ก DOWEL RB Ø 12 มม. @ 0.50 ม.
เหล็ก WIRE MESH Ø 4 มม. @ 0.20 ม.
ปลายข้างหนึ่งจับแอสเทียส

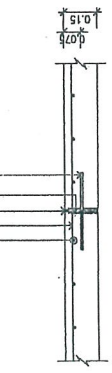

EXPANSION JOINT

เหล็ก WIRE MESH Ø 4 มม. @ 0.20 ม.
ยึดติดบริเวณข้างขวาผูกเหล็ก

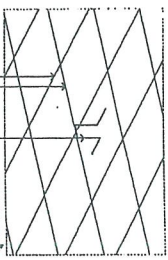

รูปมิติการวางเทือกผ้า

หน้าขอชุด

- มิติต่างๆ มีหน่วยเป็นเมตร

CONTRACTION JOINT

จุดด้วยเหล็กตีผสมทราย

เหล็ก DOWEL RB Ø 12 มม. @ 0.50 ม.
เหล็ก WIRE MESH Ø 4 มม. @ 0.20 ม.
ปลายข้างหนึ่งจับแอสเทียส

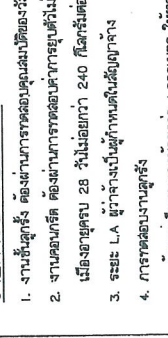

LONGITUDINAL JOINT

จุดด้วยเหล็กตีผสมทราย

เหล็ก DOWEL RB Ø 12 มม. @ 0.50 ม.
เหล็ก WIRE MESH Ø 4 มม. @ 0.20 ม.
ปลายข้างหนึ่งจับแอสเทียส

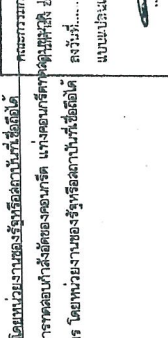

รายการประกอบแบบ

- งานนี้ผู้รับใช้ จะดำเนินการก่อสร้าง และความหนาแน่นตามแบบที่แนบมาของรับใช้คือตามที่แนบมา
- งานคอนกรีต คืองานการก่อสร้างคอนกรีตที่รับใช้ 5 - 7.5 เป็นเมตร และแสดงผลการก่อสร้างที่แนบมา
- ระยะ L.A. ผู้รับใช้จะดำเนินการก่อสร้างเป็นเส้นตรง 50 คู่ปากเมตร โดยที่หน่วยงานของรับใช้คือตามที่แนบมา
- การทดสอบงานผู้รับใช้

- ถ้างานนี้ระยะทางน้อยกว่า 1,000 เมตร ให้ทดสอบทุกระยะ 50 เมตร

- ถ้างานนี้ระยะทางมากกว่าหรือเท่ากับ 1,000 เมตร ให้ทดสอบทุกระยะ 100 เมตร

5. ก่อสร้างเป็นการก่อสร้าง ผู้รับใช้จะดำเนินการก่อสร้างเป็นเส้นตรงโดยที่หน่วยงานของรับใช้คือตามที่แนบมา

6. แนวระดับ ผู้รับใช้จะดำเนินการก่อสร้างโดยที่หน่วยงานของรับใช้คือตามที่แนบมา

หน้าขอชุด

- มิติต่างๆ มีหน่วยเป็นเมตร

(นางสาวอัมพร ปรัชญา)
นักวิชาการพัสดุปฏิบัติการ

ตัวอย่างแผนป้ายแสดงรายละเอียดงานก่อสร้าง

โครงการก่อสร้างขององค์การบริหารส่วนจังหวัดสระบุรี
โทร 036-211852

ประเภทของงานสิ่งก่อสร้าง.....
ปริมาณงานก่อสร้าง.....

ชื่อ ที่อยู่ หมายเลขโทรศัพท์ ผู้รับจ้าง.....
ระยะเวลาเริ่มต้น และระยะเวลาสิ้นสุด รวมไปถึงระยะเวลาที่กิน.....
วงเงินงบประมาณที่ได้ตั้งไว้หรือที่ได้รับ.....

ราคากลางค่าก่อสร้าง.....
วงเงินค่าก่อสร้างตามที่ไดลงนามในสัญญาจ้าง.....
ชื่อกรรมการตรวจการจ้างและผู้ควบคุมงาน พร้อมหมายเลข ีตราศัพท์.....

ส่งมอบงานจำนวนวันที่.....
โครงการก่อสร้างด้วยเงินภาษีของประชาชน

หมายเหตุ วัสดุที่ใช้ทำแผนป้ายให้ใช้แผ่นเหล็กหรือไม้อัดขนาดกว้างไม่น้อยกว่า 1.20 เมตร
ยาวไม่น้อยกว่า 2.40 เมตร

สำเนาถูกต้อง

(นางสาวอัมพร ประชาขาน)
นักวิชาการพัสดุปฏิบัติการ

แบบคู่กับประกอบเอกสารตราครุฑกลาง

คณะกรรมการจัดทำแบบแปลนโครงการก่อสร้าง	ตำแหน่ง	๑๖	๑๖	๑๖
วันที่	๑๖	๑๖	๑๖	๑๖
วันที่	๑๖	๑๖	๑๖	๑๖
วันที่	๑๖	๑๖	๑๖	๑๖
วันที่	๑๖	๑๖	๑๖	๑๖

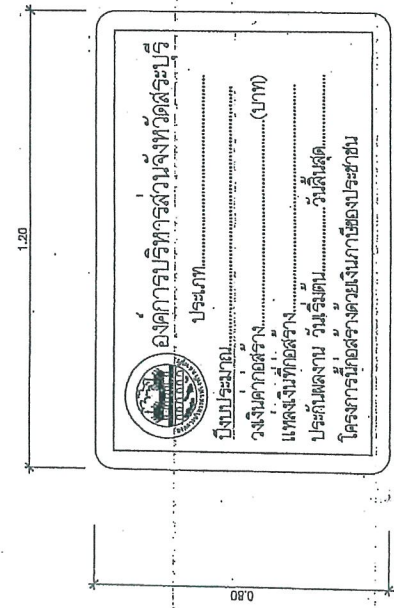

ด้านหน้า

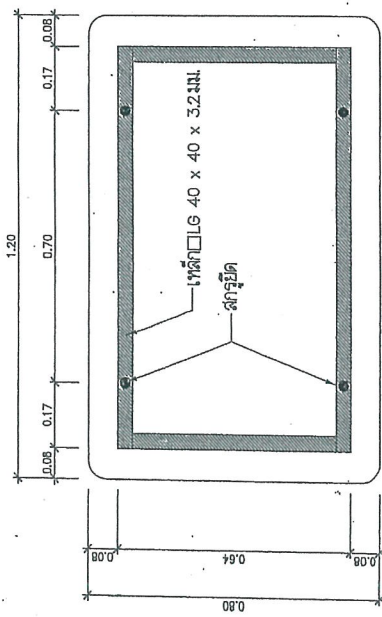

ด้านหลัง

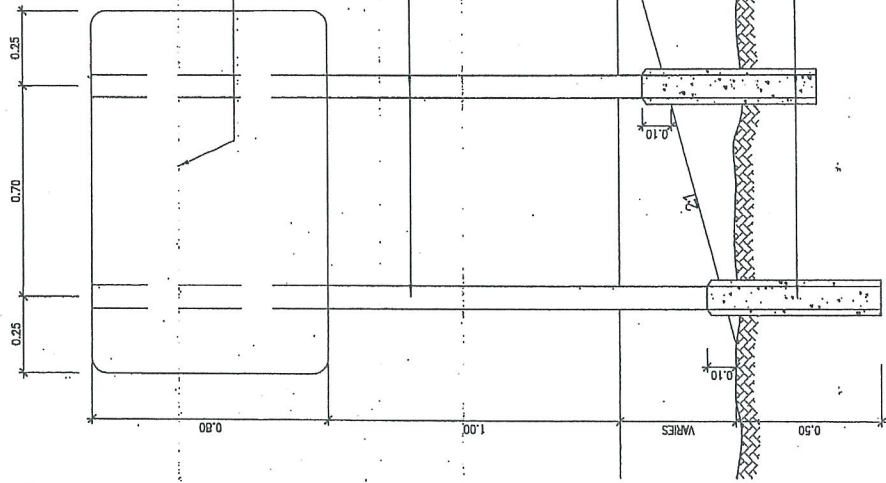

แต่ป้ายด้านบนหลังกระจกชนิดใส
 ใสทึบสีทึบสีเข้ม 2 ครั้ง แฉกทึบหรือทึบสี
 2 ครั้ง ใช้ TOA หรือ เทียนเทา (สีขาว)

แบบคู่กับประกอบยกยกรั้วนครนายก

คณะกรรมการจัดทำแบบสรุปการงานก่อสร้าง
 ตามคำสั่ง อ.น.บ.ที่ ๑๖๓ / ๒๕๕๒
 ลงวันที่ ๒๕ ธ.ค. ๒๕๕๑
 แบบเปลี่ยนแปลงที่ ๕๙/๒๕๕๑

..... กรรมการ
 กรรมการ
 กรรมการ
 กรรมการ

ขนาดป้าย 80 x 220 เซนติเมตร
 วัสดุที่ใช้ ทำด้วยเหล็กแผ่นชุบสังกะสีหนา 1.2 มม. ตาม มอก. 389
 การติดตั้ง ติดตั้ง จุดติดตั้งตามแบบของโครงการ
 โครงการ
 หมายเหตุ 1. พื้นป้ายสีทึบสีเข้มและสีเข้มแสงสีทึบสีเข้ม
 2. เสาปักป้ายประกอบป้ายสีทึบสีเข้มและสีเข้มแสงสีทึบสีเข้ม
 3. วัสดุที่ใช้และสีทึบสีเข้มและสีเข้มแสงสีทึบสีเข้ม
 สีทึบสีเข้มและสีเข้มแสงสีทึบสีเข้ม

(นางสาวอัมพร ประทุม)
 นักวิชาการพัฒนาศึกษา



C 6

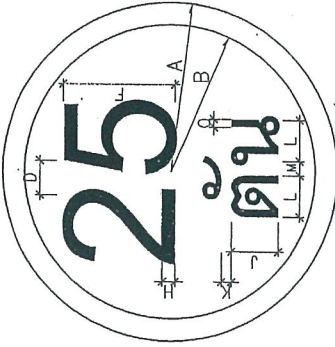

ป้ายจราจร ประเภทที่	มิติเป็นเซนติเมตร													
	A	B	C	D	E	F	G	H	J	K	L	M	N	O
1	30	26	X	X	X	20	X	3	10	2	X	X	X	X

เส้นขอบป้าย สีแดง
ตัวอักษรตัวเลข สีดำ
พื้นป้าย สีขาว
จัดให้อยู่กึ่งกลาง

ป้ายบังคับ

วัสดุที่ใช้

- เสาเหล็ก 75x75x3.2 มม.
- แผ่นป้ายเหล็กทำด้วยเหล็กอาบสังกะสี หมา 1.2 มม.
- พื้นป้าย, เส้นขอบป้าย, และตัวอักษรตัวเลขเป็นสติ๊กเกอร์สะท้อนแสง

กำหนดารอื่น รายละเอียดของสีตามแบบที่กำหนดไว้

การติดตั้ง จุดเริ่มต้นของโครงการหรือบริเวณใกล้เคียงกับโครงการ

แบบผู้มีประจวบเหมาะทางตรงกลาง
Sun Dary

คณะกรรมการจัดทำแบบรายการจราจร
ตามบัญชี อบจ.บ. ที่... 8/ร. / 2562
ลงวันที่... 26. 5. 2561
ของแผนเลขที่... 62/2561

Sun Dary ประธานกรรมการ
Sun Dary กรรมการ
Sun Dary กรรมการ
Sun Dary กรรมการ
Sun Dary กรรมการ

สำเนาถูกต้อง

Sun Dary

(นางสาวอัมพร ประชาขาน)
นักวิชาการพัสดุปฏิบัติการ

ประเภทป้ายจราจรทางก่อสร้าง (ปก)

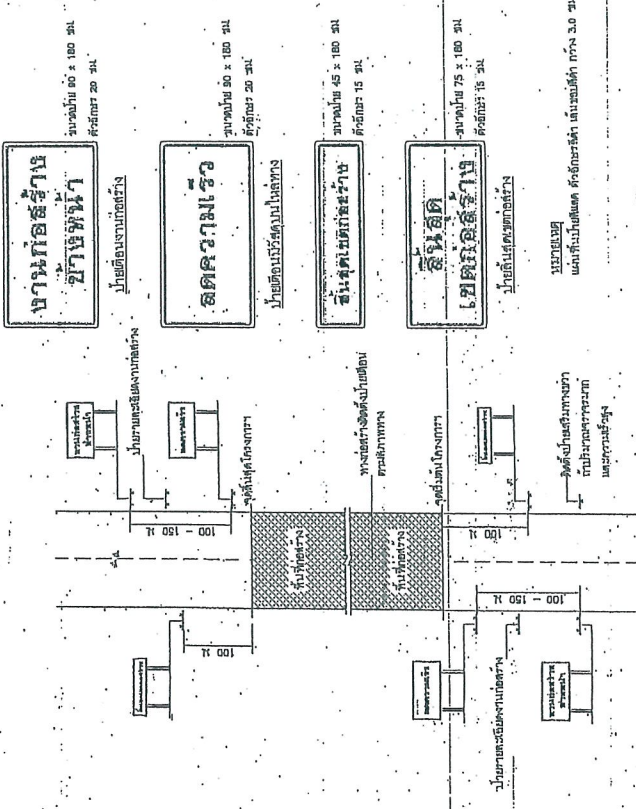
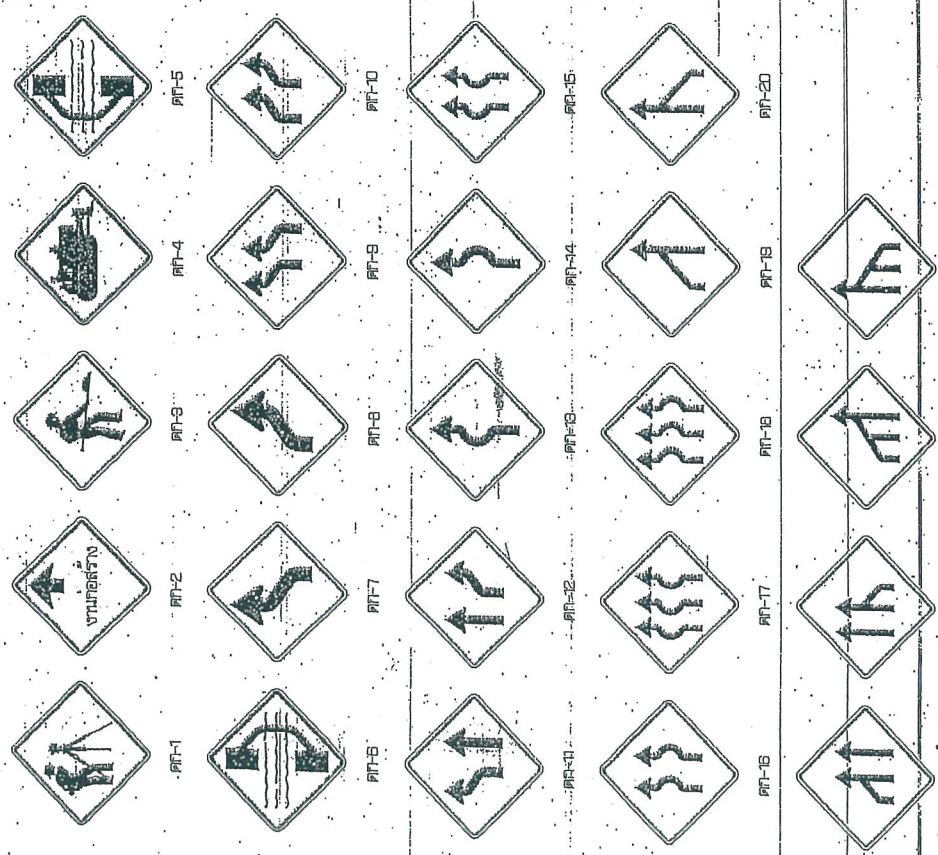

แบบพิมพ์ประกอบกระดานจราจรทาง

แสดงการติดตั้งป้ายจราจรทางจากโครงการ

ขนาดแบบ
1. ระยะห่างระหว่างป้ายหน้าตามความยาว 50 ม.
1.1 ความกว้าง 70 ซม./20 ซม. ระยะห่าง 100 เมตร
1.2 ความสูง 100-150 ซม./150 ซม. ขึ้นไป ระยะห่าง 150 เมตร
2. มีเครื่องหมายจราจรหน้า 300 ซม. ขึ้นไป ใช้ได้ใช้ชั่วคราวในขณะก่อสร้าง ระยะ 100 เมตร
3. แผงป้ายติดตั้งบนเสาสูง 3-5 เมตร ระยะห่าง 30-50 เมตร โดยติดตั้งบนเสาสูง
ระยะ 50 - 60 เซนติเมตร
4. วัสดุทำจากเหล็กชุบสังกะสี
4.1 มีขนาด 1.20 เมตร x 1.80 เมตร
4.2 มีขนาด 1.20 เมตร x 1.80 เมตร
4.3 มีขนาด 1.20 เมตร x 1.80 เมตร
4.4 มีขนาด 1.20 เมตร x 1.80 เมตร

ประเภทป้ายเตือนในงานก่อสร้าง (ปก)

ลำดับที่	ชื่อของป้าย	รหัส
1	อันตราย	PK-1
2	ขุดเจาะ	PK-2
3	รถบรรทุก	PK-3
4	รถบรรทุก	PK-4
5	รถบรรทุก	PK-5
6	รถบรรทุก	PK-6
7-24	รถบรรทุก	PK-7 ถึง PK-24
25-26	รถบรรทุก	PK-25 ถึง PK-26

รายละเอียดสัญลักษณ์



PK-21

PK-22

PK-25

คณะกรรมการพิจารณา
ตามคำสั่งของ... 9/8 09/60
ลงวันที่ 9/8 09/60
นาย... 68/09/60

กรรมการ
กรรมการ
กรรมการ
กรรมการ

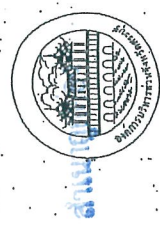

กระทรวงคมนาคม
กรมการขนส่งทางบก
นางสาวพรประไพ
นางสาวพรประไพ
นางสาวพรประไพ
นางสาวพรประไพ

อธิบดีกรมการขนส่งทางบก

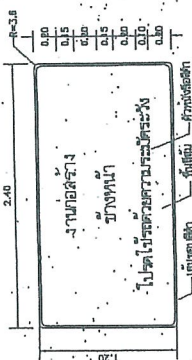
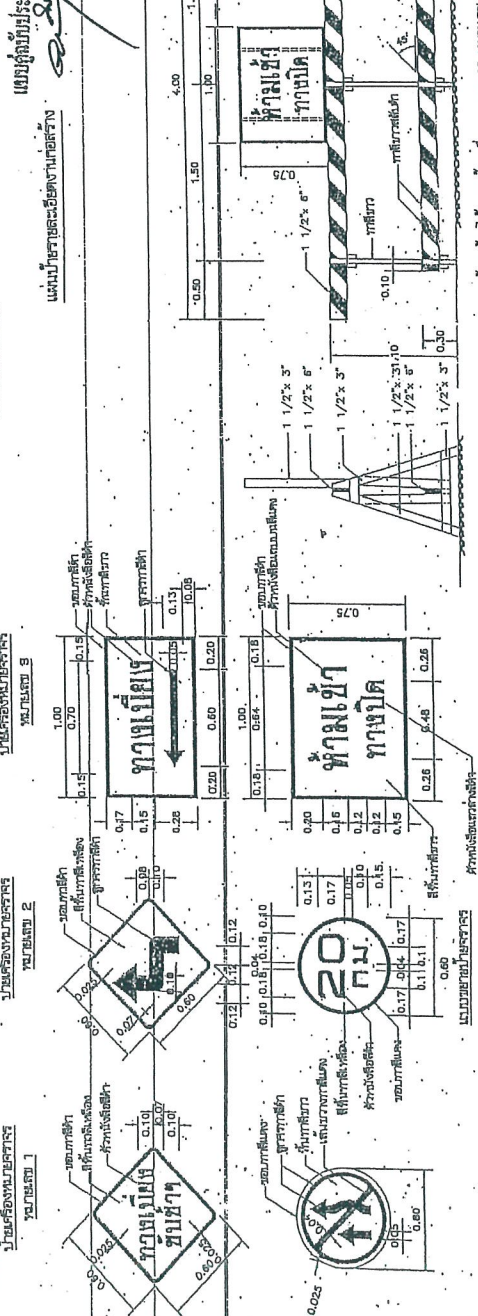
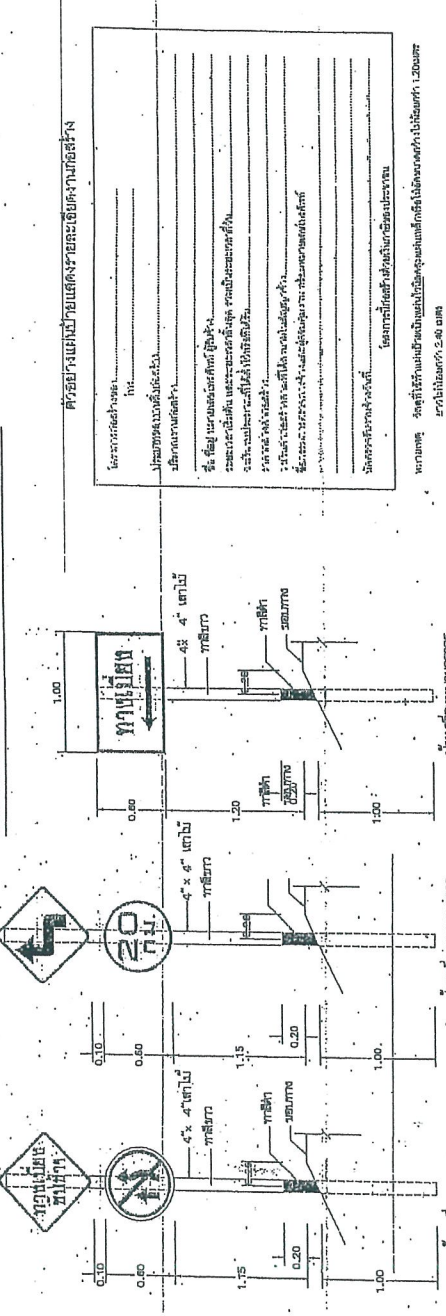
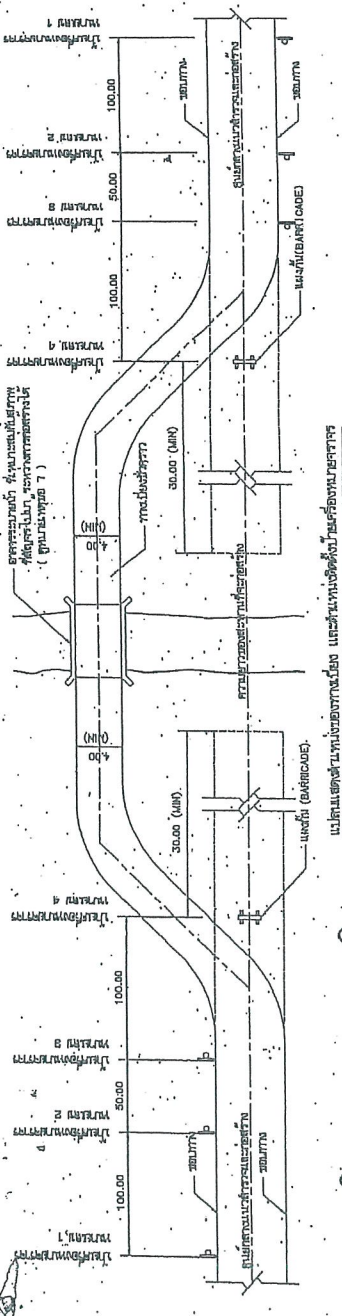

ใบนี้จัดทำขึ้นโดยวิศวกรที่ปฏิบัติงานประจำสำนักงานเขตราชบุรี
 ตามคำสั่ง อ.ร.บ.ที่ ๘๑๖ / ๒๕๕๖
 ลงวันที่ ๒๕ ธ.ค. ๒๕๕๖
 แบบแปลนเลขที่ ๕๕ / ๒๕๕๖

นายช่างควบคุมการ
 นายช่างควบคุมการ
 นายช่างควบคุมการ

- รายการประกอบแบบ**
1. ไม้ทาบ ใช้สำหรับยึดสายเคเบิลและสายเคเบิลยึดสายเคเบิล
 2. ไม้ทาบยึดสายเคเบิล ใช้สำหรับยึดสายเคเบิล
 3. ราวเหล็ก และ/หรือ ราวเหล็กเสริม (ออสเทนไนท์) ใช้สำหรับยึดสายเคเบิล
 4. ไม้ทาบยึดสายเคเบิล ใช้สำหรับยึดสายเคเบิล
 5. ราวเหล็ก และ/หรือ ราวเหล็กเสริม (ออสเทนไนท์) ใช้สำหรับยึดสายเคเบิล
 6. ราวเหล็ก และ/หรือ ราวเหล็กเสริม (ออสเทนไนท์) ใช้สำหรับยึดสายเคเบิล
 7. ราวเหล็ก และ/หรือ ราวเหล็กเสริม (ออสเทนไนท์) ใช้สำหรับยึดสายเคเบิล
 8. ราวเหล็ก และ/หรือ ราวเหล็กเสริม (ออสเทนไนท์) ใช้สำหรับยึดสายเคเบิล
 9. ราวเหล็ก และ/หรือ ราวเหล็กเสริม (ออสเทนไนท์) ใช้สำหรับยึดสายเคเบิล
 10. ราวเหล็ก และ/หรือ ราวเหล็กเสริม (ออสเทนไนท์) ใช้สำหรับยึดสายเคเบิล

นายช่างควบคุมการ
 นายช่างควบคุมการ
 นายช่างควบคุมการ

นายช่างควบคุมการ
 นายช่างควบคุมการ
 นายช่างควบคุมการ

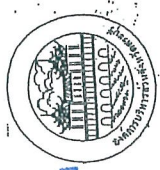

สำนักรวบรวม
 นายช่างควบคุมการ

นายช่างควบคุมการ
 นายช่างควบคุมการ

นางสาวอัมพร ประชาชน
 นักวิชาการพัสดุปฏิบัติการ

นายช่างควบคุมการ
 นายช่างควบคุมการ

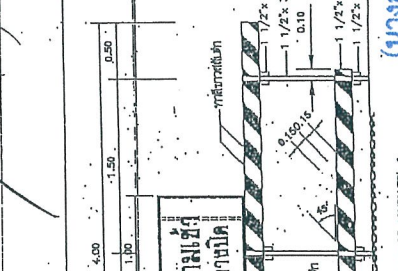

นายช่างควบคุมการ
 นายช่างควบคุมการ