

สัญญาซื้อขาย

สัญญาเลขที่ ๖/๒๕๖๓

สัญญาฉบับนี้ทำขึ้น ณ องค์การบริหารส่วนจังหวัดสระบุรี ตำบลปากเพรียว อำเภอเมืองสระบุรี จังหวัดสระบุรี เมื่อวันที่ ๓ กุมภาพันธ์ ๒๕๖๓ ระหว่าง องค์การบริหารส่วนจังหวัดสระบุรี โดย นายเรืองศักดิ์ วรหาญ ปลัดองค์การบริหารส่วนจังหวัด ปฏิบัติหน้าที่นายกองค์การบริหารส่วนจังหวัดสระบุรี ซึ่งต่อไปในสัญญานี้เรียกว่า "ผู้ซื้อ" ฝ่ายหนึ่ง กับ บริษัท เอ.วี.เอ็น.มอเตอร์เวิร์กส์ จำกัด ซึ่งจดทะเบียนเป็นนิติบุคคล ณ สำนักงานทะเบียนหุ้นส่วนบริษัทจังหวัดปทุมธานี กรมพัฒนาธุรกิจการค้า กระทรวงพาณิชย์ มีสำนักงานใหญ่อยู่เลขที่ ๓๘/๙ หมู่ ๑๓ ถนนพหลโยธิน ตำบลคลองหนึ่ง อำเภอคลองหลวง จังหวัดปทุมธานี โดยนายวิชัย นกุลด่านกลาง ผู้มีอำนาจลงนามผูกพันนิติบุคคลปรากฏตามหนังสือรับรองของสำนักงานทะเบียนหุ้นส่วน บริษัทจังหวัดปทุมธานี กรมพัฒนาธุรกิจการค้า กระทรวงพาณิชย์ ที่ ปท. ๐๐๐๐๘๐ ลงวันที่ ๒ มกราคม ๒๕๖๓ และหนังสือมอบอำนาจลงวันที่ ๓ กุมภาพันธ์ ๒๕๖๓ แนบท้ายสัญญานี้ ซึ่งต่อไปในสัญญานี้เรียกว่า "ผู้ขาย" อีกฝ่ายหนึ่ง

คู่สัญญาได้ตกลงกันมีข้อความดังต่อไปนี้

ข้อ ๑. ข้อตกลงซื้อขาย

ผู้ซื้อตกลงซื้อและผู้ขายตกลงขาย จัดซื้อรถซ่อมบำรุงอเนกประสงค์ จำนวน ๑ คัน ด้วยวิธีประกวดราคาอิเล็กทรอนิกส์ (e-bidding) จำนวน ๑ (หนึ่ง) โครงการ เป็นราคาทั้งสิ้น ๒๔,๕๐๐,๐๐๐.๐๐ บาท (ยี่สิบสี่ล้านห้าแสนบาทถ้วน) ซึ่งได้รวมภาษีมูลค่าเพิ่ม จำนวน ๑,๖๐๒,๘๐๓.๗๔ บาท (หนึ่งล้านหกแสนสองพันแปดร้อยสามบาทเจ็ดสิบบสี่สตางค์) ตลอดจนภาษีอากรอื่นๆและค่าใช้จ่ายทั้งปวงด้วยแล้ว

ข้อ ๒. การรับรองคุณภาพ

ผู้ขายรับรองว่าสิ่งของที่ขายให้ตามสัญญานี้เป็นของแท้ ของใหม่ ไม่เคยใช้งานมาก่อน ไม่เป็นของเก่าเก็บ และมีคุณภาพ และคุณสมบัติไม่ต่ำกว่าที่กำหนดไว้ในเอกสารแนบท้ายสัญญาผนวก ๑ และ ผนวก ๓

ในกรณีที่เป็นการซื้อสิ่งของซึ่งจะต้องมีการตรวจสอบ ผู้ขายรับรองว่า เมื่อตรวจสอบแล้วต้องมีคุณภาพและคุณสมบัติไม่ต่ำกว่าที่กำหนดไว้ตามสัญญานี้ด้วย

สำเนาถูกต้อง

นาง น

(นางพจนานฎ ต่อสุวรรณ)
นักวิชาการพัสดุชำนาญการ

(ลงชื่อ).....ผู้ซื้อ
(นายเรืองศักดิ์ วรหาญ)
ปลัดองค์การบริหารส่วนจังหวัด ปฏิบัติหน้าที่
นายกองค์การบริหารส่วนจังหวัดสระบุรี



.....ผู้ขาย
(นายวิชัย นกุลด่านกลาง)
ผู้รับมอบอำนาจ

ข้อ ๓. เอกสารอันเป็นส่วนหนึ่งของสัญญา

เอกสารแนบท้ายสัญญาดังต่อไปนี้ ให้ถือเป็นส่วนหนึ่งของ สัญญา

๓.๑ ผนวก ๑ รายการคุณลักษณะเฉพาะ จำนวน ๑๑ (สิบเอ็ด) หน้า

๓.๒ ผนวก ๒ ใบเสนอราคา จำนวน ๓ (สาม) หน้า

๓.๓ ผนวก ๓ แคตตาล็อก จำนวน ๑๐ (สิบ) หน้า

ความใดในเอกสารแนบท้ายสัญญาที่ขัดหรือแย้งกับข้อความในสัญญานี้ ให้ใช้ข้อความในสัญญานี้บังคับ และในกรณีที่เอกสารแนบท้ายสัญญาขัดแย้งกันเอง ผู้ขายจะต้องปฏิบัติตามคำวินิจฉัยของผู้ซื้อ คำวินิจฉัยของผู้ซื้อให้ถือเป็นที่สุด และผู้ขายไม่มีสิทธิเรียกร้องราคา ค่าเสียหาย หรือค่าใช้จ่ายใดๆเพิ่มเติมจากผู้ซื้อทั้งสิ้น

ข้อ ๔. การส่งมอบ

ผู้ขายจะส่งมอบสิ่งของที่ซื้อขายตามสัญญาให้แก่ผู้ซื้อ ณ องค์การบริหารส่วนจังหวัดสระบุรี ภายในวันที่ ๒ มิถุนายน ๒๕๖๓ ให้ถูกต้องและครบถ้วนตามที่กำหนดไว้ในข้อ ๑ แห่งสัญญานี้ พร้อมทั้งหีบห่อหรือเครื่องรัดพันผูกโดยเรียบร้อย

การส่งมอบสิ่งของตามสัญญานี้ ไม่ว่าจะเป็นการส่งมอบเพียงครั้งเดียว หรือส่งมอบหลายครั้ง ผู้ขายจะต้องแจ้งกำหนดเวลาส่งมอบแต่ละครั้งโดยทำเป็นหนังสือนำไปยื่นต่อผู้ซื้อ ณ องค์การบริหารส่วนจังหวัดสระบุรี ในวันและเวลาทำการของผู้ซื้อ ก่อนวันส่งมอบไม่น้อยกว่า ๒ (สอง) วันทำการของผู้ซื้อ

ข้อ ๕. การตรวจรับ

เมื่อผู้ซื้อได้ตรวจรับสิ่งของที่ส่งมอบและเห็นว่าถูกต้องครบถ้วนตามสัญญาแล้ว ผู้ซื้อจะออกหลักฐานการรับมอบเป็นหนังสือไว้ให้ เพื่อผู้ขายนำมาเป็นหลักฐานประกอบการขอรับเงินค่าสิ่งของนั้น

ถ้าผลของการตรวจรับปรากฏว่าสิ่งของที่ผู้ขายส่งมอบไม่ตรงตามข้อ ๑ ผู้ซื้อทรงไว้ซึ่งสิทธิที่จะไม่รับสิ่งของนั้น ในกรณีเช่นว่านี้ ผู้ขายต้องรับนำสิ่งของนั้นกลับคืนโดยเร็วที่สุดเท่าที่จะทำได้และนำสิ่งของมาส่งมอบให้ใหม่ หรือต้องทำการแก้ไขให้ถูกต้องตามสัญญาด้วยค่าใช้จ่ายของผู้ขายเอง และระยะเวลาที่เสียไปเพราะเหตุดังกล่าวผู้ขายจะนำมาอ้างเป็นเหตุขอขยายเวลาส่งมอบตามสัญญาหรือ ของดหรือลดค่าปรับไม่ได้

ข้อ ๖. การชำระเงิน

(ลงชื่อ).....ผู้ซื้อ

(นายเรืองศักดิ์ วรหาญ)

ปลัดองค์การบริหารส่วนจังหวัด ปฏิบัติหน้าที่

นายกองค์การบริหารส่วนจังหวัดสระบุรี



(นายวิชัย นุกุลตานกลาง)

ผู้รับมอบอำนาจ

สำเนาถูกต้อง

(นางพจนานฎ ต่อสุวรรณ)
นักวิชาการพัสดุชำนาญการ

ผู้ซื้อตกลงชำระเงิน ค่าสิ่งของตามข้อ ๑ ให้แก่ผู้ขาย เมื่อผู้ซื้อได้รับมอบสิ่งของตามข้อ ๕ ไว้โดยครบถ้วนแล้ว โดยผู้ซื้อตกลงชำระเงินค่าสิ่งของให้แก่ผู้ขาย เมื่อผู้ขายได้ปฏิบัติดังนี้

ผู้ขายได้ส่งมอบรถซ่อมบำรุงอเนกประสงค์ และผู้ขายต้องนำรถไปจดทะเบียนให้ครบถ้วนก่อนการส่งมอบ สามารถใช้งานได้อย่างถูกต้องตามกฎหมาย โดยผู้ขายจะต้องรับผิดชอบค่าใช้จ่ายดังกล่าว พร้อมโอนกรรมสิทธิ์ในทรัพย์สินให้กับผู้ซื้อแล้ว

ผู้ขายต้องพันตราสัญลักษณ์ขององค์การบริหารส่วนจังหวัดสระบุรี ขนาดกว้างยาวไม่น้อยกว่า ๑๘ เซนติเมตร และอักษรชื่อเต็มขององค์การบริหารส่วนจังหวัดสระบุรี ขนาดสูงไม่น้อยกว่า ๕ เซนติเมตร พร้อมหมายเลขครุภัณฑ์ โดยให้พ่นสีขาววันแต่ใช้สีขาวแล้วมองไม่เห็นให้ใช้สีอื่นแทนไว้ด้านนอกรถยนต์ทั้งสองข้างตรงประตูทั้งสองด้าน พร้อมติดสติ๊กเกอร์ชื่อองค์การบริหารส่วนจังหวัดสระบุรีบริเวณกระจกด้านหน้าคนขับขนาดสูงไม่น้อยกว่า ๑๒ เซนติเมตร

เมื่อผู้ขายได้ปฏิบัติตามรายละเอียดข้างต้นแล้ว ผู้ซื้อตกลงชำระเงินค่าสิ่งของให้แก่ผู้ขาย ดังนี้
งวดที่ ๑ (งวดสุดท้าย) เป็นจำนวนเงิน ๒๔,๕๐๐,๐๐๐.๐๐ บาท (ยี่สิบสี่ล้านห้าแสนบาทถ้วน)
เมื่อผู้ขายได้ส่งมอบ จัดซื้อรถซ่อมบำรุงอเนกประสงค์ จำนวน 1 คัน เมื่อได้ส่งมอบงานครบถ้วนตามสัญญาแล้ว ให้แล้วเสร็จภายใน ๒ มิถุนายน ๒๕๖๓

ข้อ ๗. การรับประกันความชำรุดบกพร่อง

ผู้ขายตกลงรับประกันความชำรุดบกพร่องหรือขัดข้องของสิ่งของตามสัญญา เป็นเวลา ๒ (สอง) ปี นับถัดจากวันที่ผู้ซื้อได้รับมอบสิ่งของทั้งหมดไว้โดยถูกต้องครบถ้วนตามสัญญา โดยภายในกำหนดเวลาดังกล่าว หากสิ่งของตามสัญญานี้เกิดชำรุดบกพร่องหรือขัดข้องอันเนื่องมาจากการใช้งานตามปกติ ผู้ขายจะต้องจัดการซ่อมแซมหรือแก้ไขให้อยู่ในสภาพที่ใช้การได้ดีดังเดิม ภายใน ๗ (เจ็ด) วัน นับถัดจากวันที่ได้รับแจ้งจากผู้ซื้อโดยไม่คิดค่าใช้จ่ายใดๆ ทั้งสิ้น หากผู้ขายไม่จัดการซ่อมแซมหรือแก้ไขภายในกำหนดเวลาดังกล่าว ผู้ซื้อจะมีสิทธิที่จะทำการนั้นเองหรือจ้างผู้อื่นให้ทำการนั้นแทนผู้ขาย โดยผู้ขายต้องเป็นผู้ออกค่าใช้จ่ายเองทั้งสิ้น

ในกรณีเร่งด่วนจำเป็นต้องรีบแก้ไขเหตุชำรุดบกพร่องหรือขัดข้องโดยเร็ว และไม่อาจรอคอยให้ผู้ขายแก้ไขในระยะเวลาที่กำหนดไว้ตามวรรคหนึ่งได้ ผู้ซื้อจะมีสิทธิเข้าจัดการแก้ไขเหตุชำรุดบกพร่องหรือขัดข้องนั้นเอง หรือให้ผู้อื่นแก้ไขความชำรุดบกพร่องหรือขัดข้อง โดยผู้ขายต้องรับผิดชอบชำระค่าใช้จ่ายทั้งหมด

การที่ผู้ซื้อทำการนั้นเอง หรือให้ผู้อื่นทำการนั้นแทนผู้ขาย ไม่ทำให้ผู้ขายหลุดพ้นจากความรับผิดตามสัญญา หากผู้ขายไม่ชดใช้ค่าใช้จ่ายหรือค่าเสียหายตามที่ผู้ซื้อเรียกร้องผู้ซื้อที่มีสิทธิบังคับจากหลัก

(ลงชื่อ).....ผู้ซื้อ

(นายเรืองศักดิ์ วรหาญ)

ปลัดองค์การบริหารส่วนจังหวัด ปฏิบัติหน้าที่

นายกองค์การบริหารส่วนจังหวัดสระบุรี



.....ผู้ขาย

(นายวิชัย นกุลด่านกลาง)

ผู้รับมอบอำนาจ

สำเนาถูกต้อง

(นางพจนานัฐ ต่อสุวรรณ)
นักวิชาการพัสดชำนาญการ

ประกันการปฏิบัติตามสัญญาได้

ข้อ ๘. หลักประกันการปฏิบัติตามสัญญา

ในขณะที่ทำสัญญานี้ผู้ขายได้นำหลักประกันเป็น หนังสือค้ำประกันของธนาคาร บริษัท ธนาคารกสิกรไทย จำกัด (มหาชน) สาขานวนคร เลขที่ ๑๐๐๐๒๙๙๐๙๖๐๖ ลงวันที่ ๓ กุมภาพันธ์ ๒๕๖๓ เป็น จำนวนเงิน ๑,๒๒๕,๐๐๐.๐๐ บาท(หนึ่งล้านสองแสนสองหมื่นห้าพันบาทถ้วน) ซึ่งเท่ากับร้อยละ ๕ (ห้า) ของราคา ทั้งหมดตามสัญญา มามอบให้แก่ผู้ซื้อเพื่อเป็นหลักประกันการปฏิบัติตามสัญญานี้

กรณีผู้ขายใช้หนังสือค้ำประกันมาเป็นหลักประกันการปฏิบัติตามสัญญา หนังสือค้ำประกัน ดังกล่าวจะต้องออกโดยธนาคารที่ประกอบกิจการในประเทศไทย หรือโดยบริษัทเงินทุนหรือบริษัทเงินทุนหลักทรัพย์ที่ ได้รับอนุญาตให้ประกอบกิจการเงินทุนเพื่อการพาณิชย์และประกอบธุรกิจค้ำประกันตามประกาศของธนาคารแห่งประเทศไทย ตามรายชื่อบริษัทเงินทุนที่ธนาคารแห่งประเทศไทยแจ้งเวียนให้ทราบตามแบบที่คณะกรรมการนโยบาย การจัดซื้อจัดจ้างและการบริหารพัสดุภาครัฐกำหนดหรืออาจเป็นหนังสือค้ำประกันอิเล็กทรอนิกส์ตามวิธีการที่กรม บัญชีกลางกำหนดก็ได้ และจะต้องมีอายุการค้ำประกันตลอดไปจนกว่าผู้ขายพ้นข้อผูกพันตามสัญญานี้

หลักประกันที่ผู้ขายนำมามอบให้ตามวรรคหนึ่ง จะต้องมียุครอบคลุมความรับผิดชอบ ทั้งปวง ของผู้ขายตลอดอายุสัญญานี้ ถ้าหลักประกันที่ผู้ขายนำมามอบให้ดังกล่าวลดลงหรือเสื่อมค่าลง หรือมีอายุไม่ครอบคลุม ถึงความรับผิดชอบของผู้ขายตลอดอายุสัญญา ไม่ว่าจะด้วยเหตุใดๆ ก็ตาม รวมถึงกรณีผู้ขายส่งมอบสิ่งของล่าช้าเป็นเหตุให้ ระยะเวลาส่งมอบหรือวันครบกำหนดความรับผิดชอบในความชำรุดบกพร่องตามสัญญาเปลี่ยนแปลงไป ไม่ว่าจะเกิดขึ้น คราวใด ผู้ขายต้องหาหลักประกันใหม่หรือหลักประกันเพิ่มเติมให้มีจำนวนครบถ้วนตามวรรคหนึ่งมามอบให้แก่ผู้ซื้อ ภายใน ๑๕ (สิบห้า) วัน นับถัดจากวันที่ได้รับแจ้งเป็นหนังสือจากผู้ซื้อ

หลักประกันที่ผู้ขายนำมามอบไว้ตามข้อนี้ ผู้ซื้อจะคืนให้แก่ผู้ขาย โดยไม่มีดอกเบี้ยเมื่อผู้ขาย พ้นจากข้อผูกพันและความรับผิดชอบทั้งปวงตามสัญญานี้แล้ว

ข้อ ๙. การบอกเลิกสัญญา

ถ้าผู้ขายไม่ปฏิบัติตามสัญญาข้อใดข้อหนึ่ง หรือเมื่อครบกำหนดส่งมอบสิ่งของตามสัญญานี้แล้ว หากผู้ขายไม่ส่งมอบสิ่งของที่ตกลงขายให้แก่ผู้ซื้อหรือส่งมอบไม่ถูกต้อง หรือไม่ครบจำนวน ผู้ซื้อจะมีสิทธิบอกเลิกสัญญา ทั้งหมดหรือแต่บางส่วนได้ การใช้สิทธิบอกเลิกสัญญานั้นไม่กระทบสิทธิของผู้ซื้อที่จะเรียกร้องค่าเสียหายจากผู้ขาย

ในกรณีที่ผู้ซื้อใช้สิทธิบอกเลิกสัญญา ผู้ซื้อจะมีสิทธิรับหรือบังคับจากหลักประกัน ตาม (ข้อ ๖ และ) ข้อ ๘ เป็นจำนวนเงินทั้งหมดหรือแต่บางส่วนก็ได้ แล้วแต่ผู้ซื้อจะเห็นสมควร และถ้าผู้ซื้อจัดซื้อสิ่งของจากบุคคล

(ลงชื่อ).....ผู้ซื้อ
(นายเรืองศักดิ์ วรหาญ)
ปลัดองค์การบริหารส่วนจังหวัด ปฏิบัติหน้าที่
นายกองค์การบริหารส่วนจังหวัดสระบุรี



.....ผู้ขาย
(นายวิชัย นุกุลปานกลาง)
ผู้รับมอบอำนาจ

สาเนาถูกต้อง
(นางพจนัญ ต่อสุวรรณ)
นักวิชาการพัสดุชำนาญการ

อื่นเต็มจำนวนหรือเฉพาะจำนวนที่ขาดส่ง แล้วแต่กรณี ภายในกำหนด ๒ (สอง) เดือน นับถัดจากวันบอกเลิกสัญญา ผู้ขายจะต้องชดใช้ราคาที่เพิ่มขึ้นจากราคาที่กำหนดไว้ในสัญญาด้วย

ข้อ ๑๐. ค่าปรับ

ในกรณีที่ผู้ซื้อมิได้ใช้สิทธิบอกเลิกสัญญาตามข้อ ๙ ผู้ขายจะต้องชำระค่าปรับให้ผู้ซื้อเป็นรายวันในอัตราร้อยละ ๐.๒๐ (ศูนย์จุดสองศูนย์) ของราคาสินค้าที่ยังไม่ได้รับมอบ นับถัดจากวันครบกำหนดตามสัญญาจนถึงวันที่ผู้ขายได้นำสิ่งของมาส่งมอบให้แก่ผู้ซื้อจนถูกต้องครบถ้วนตามสัญญา

การคิดค่าปรับในกรณีสิ่งของที่ตกลงซื้อขายประกอบกันเป็นชุด แต่ผู้ขายส่งมอบเพียงบางส่วน หรือขาดส่วนประกอบส่วนหนึ่งส่วนใดไปทำให้ไม่สามารถใช้งานได้โดยสมบูรณ์ ให้ถือว่า ยังไม่ได้ส่งมอบสิ่งของนั้นเลย และให้คิดค่าปรับจากราคาสินค้าของเต็มทั้งชุด

ในระหว่างที่ผู้ซื้อยังมีได้ใช้สิทธิบอกเลิกสัญญานั้น หากผู้ซื้อเห็นว่าผู้ขายไม่อาจปฏิบัติตามสัญญาต่อไปได้ ผู้ซื้อจะใช้สิทธิบอกเลิกสัญญาและริบหรือบังคับจากหลักประกันตาม (ข้อ ๖ และ) ข้อ ๘ กับเรียกร้องให้ชดใช้ราคาที่เพิ่มขึ้นตามที่กำหนดไว้ในข้อ ๙ วรรคสองก็ได้ และถ้าผู้ซื้อได้แจ้งข้อเรียกร้องให้ชำระค่าปรับไปยังผู้ขายเมื่อครบกำหนดส่งมอบแล้ว ผู้ซื้อจะมีสิทธิที่จะปรับผู้ขายจนถึงวันบอกเลิกสัญญาได้อีกด้วย

ข้อ ๑๑. การบังคับค่าปรับ ค่าเสียหาย และค่าใช้จ่าย

ในกรณีที่ผู้ขายไม่ปฏิบัติตามสัญญาข้อใดข้อหนึ่งด้วยเหตุใดๆ ก็ตาม จนเป็นเหตุให้เกิดค่าปรับ ค่าเสียหาย หรือค่าใช้จ่ายแก่ผู้ซื้อ ผู้ขายต้องชดใช้ค่าปรับ ค่าเสียหาย หรือค่าใช้จ่ายดังกล่าวให้แก่ผู้ซื้อโดยสิ้นเชิงภายในกำหนด ๑๕ (สิบห้า) วัน นับถัดจากวันที่ได้รับแจ้งเป็นหนังสือจากผู้ซื้อ หากผู้ขายไม่ชดใช้ให้ถูกต้องครบถ้วนภายในระยะเวลาดังกล่าวให้ผู้ซื้อจะมีสิทธิที่จะหักเอาจากจำนวนเงินค่าสิ่งของที่ซื้อขายที่ต้องชำระ หรือบังคับจากหลักประกันการปฏิบัติตามสัญญาได้ทันที

หากค่าปรับ ค่าเสียหาย หรือค่าใช้จ่ายที่บังคับจากเงินค่าสิ่งของที่ซื้อขายที่ต้องชำระ หรือหลักประกันการปฏิบัติตามสัญญาแล้วยังไม่เพียงพอ ผู้ขายยินยอมชำระส่วนที่เหลือที่ยังขาดอยู่ จนครบถ้วนตามจำนวนค่าปรับ ค่าเสียหาย หรือค่าใช้จ่ายนั้น ภายในกำหนด ๑๕ (สิบห้า) วัน นับถัดจากวันที่ได้รับแจ้งเป็นหนังสือจากผู้ซื้อ

หากมีเงินค่าสิ่งของที่ซื้อขายตามสัญญาที่หักไว้จ่ายเป็นค่าปรับ ค่าเสียหาย หรือค่าใช้จ่ายแล้วยังเหลืออยู่อีกเท่าใด ผู้ซื้อจะคืนให้แก่ผู้ขายทั้งหมด

สำเนาถูกต้อง

นาง น
(นางพนัญญา ต่อสุวรรณ)
นักวิชาการพัสดุชำนาญการ

(ลงชื่อ).....ผู้ซื้อ

(นายเรืองศักดิ์ วรหาญ)

ปลัดองค์การบริหารส่วนจังหวัด ปฏิบัติหน้าที่

นายกองค์การบริหารส่วนจังหวัดสระบุรี



(ลงชื่อ).....ผู้ขาย

(นายวิชัย นุกุลदानกลาง)

ผู้รับมอบอำนาจ

ข้อ ๑๒. การงดหรือลดค่าปรับ หรือขยายเวลาส่งมอบ

ในกรณีที่มีเหตุเกิดจากความผิดหรือความบกพร่องของฝ่ายผู้ซื้อ หรือเหตุสุดวิสัย หรือเกิดจากพฤติการณ์อันหนึ่งอันใดที่ผู้ขายไม่ต้องรับผิดชอบตามกฎหมาย หรือเหตุอื่นตามที่กำหนดในกฎกระทรวง ซึ่งออกตามความในกฎหมายว่าด้วยการจัดซื้อจัดจ้างและการบริหารพัสดุภาครัฐ ทำให้ผู้ขายไม่สามารถส่งมอบสิ่งของตามเงื่อนไขและกำหนดเวลาแห่งสัญญานี้ได้ ผู้ขายมีสิทธิของงดหรือลดค่าปรับหรือขยายเวลาส่งมอบตามสัญญาได้ โดยจะต้องแจ้งเหตุหรือพฤติการณ์ดังกล่าวพร้อมหลักฐานเป็นหนังสือให้ผู้ซื้อทราบภายใน ๑๕ (สิบห้า) วัน นับถัดจากวันที่เหตุอันสิ้นสุดลง หรือตามที่กำหนดในกฎกระทรวงดังกล่าว

ถ้าผู้ขายไม่ปฏิบัติให้เป็นไปตามความในวรรคหนึ่ง ให้ถือว่าผู้ขายได้ละสิทธิเรียกร้องในการที่จะงดหรือลดค่าปรับหรือขยายเวลาส่งมอบตามสัญญา โดยไม่มีเงื่อนไขใดๆ ทั้งสิ้น เว้นแต่กรณีเหตุเกิดจากความผิดหรือความบกพร่องของฝ่ายผู้ซื้อซึ่งมีหลักฐานชัดเจนหรือผู้ซื้อทราบที่อยู่แล้วตั้งแต่วันที่

การงดหรือลดค่าปรับหรือขยายเวลาส่งมอบตามสัญญาตามวรรคหนึ่ง อยู่ในดุลพินิจของผู้ซื้อที่จะพิจารณาตามที่เห็นสมควร

ข้อ ๑๓. การใช้เรือไทย

ถ้าสิ่งของที่จะต้องส่งมอบให้แก่ผู้ซื้อตามสัญญานี้ เป็นสิ่งของที่ผู้ขายจะต้องสั่งหรือนำเข้ามาจากต่างประเทศ และสิ่งของนั้นต้องนำเข้ามาโดยทางเรือในเส้นทางเดินเรือที่มีเรือไทยเดินอยู่ และสามารถให้บริการรับขนได้ตามที่รัฐมนตรีว่าการกระทรวงคมนาคมประกาศกำหนด ผู้ขายต้องจัดการให้สิ่งของดังกล่าวบรรทุกโดยเรือไทยหรือเรือที่มีสิทธิเช่นเดียวกับเรือไทยจากต่างประเทศมายังประเทศไทย เว้นแต่จะได้รับอนุญาตจากกรมเจ้าท่าก่อนบรรทุกของนั้นลงเรืออื่นที่มีธงเรือไทยหรือเป็นของที่รัฐมนตรีว่าการกระทรวงคมนาคมประกาศยกเว้นให้บรรทุกโดยเรืออื่นได้ ทั้งนี้ ไม่ว่าจะการสั่งหรือนำเข้าสิ่งของดังกล่าวจากต่างประเทศจะเป็นแบบใด

ในการส่งมอบสิ่งของตามสัญญาให้แก่ผู้ซื้อ ถ้าสิ่งของนั้นเป็นสิ่งของตามวรรคหนึ่ง ผู้ขายจะต้องส่งมอบใบตราส่ง (Bill of Lading) หรือสำเนาใบตราส่งสำหรับของนั้น ซึ่งแสดงว่าได้บรรทุกมาโดยเรือไทยหรือเรือที่มีสิทธิเช่นเดียวกับเรือไทยให้แก่ผู้ซื้อพร้อมกับการส่งมอบสิ่งของด้วย

ในกรณีที่สิ่งของดังกล่าวไม่ได้บรรทุกจากต่างประเทศมายังประเทศไทย โดยเรือไทยหรือเรือที่มีสิทธิเช่นเดียวกับเรือไทย ผู้ขายต้องส่งมอบหลักฐานซึ่งแสดงว่าได้รับอนุญาตจากกรมเจ้าท่า ให้บรรทุกของโดยเรืออื่นได้หรือหลักฐานซึ่งแสดงว่าได้ชำระค่าธรรมเนียมพิเศษเนื่องจากการไม่บรรทุกของโดยเรือไทยตามกฎหมายว่าด้วยการส่งเสริมการพาณิชย์แล้วอย่างใดอย่างหนึ่งแก่ผู้ซื้อด้วย

ในกรณีที่ผู้ขายไม่ส่งมอบหลักฐานอย่างใดอย่างหนึ่งดังกล่าวในวรรคสอง

(ลงชื่อ).....ผู้ซื้อ

(นายเรืองศักดิ์ วรรณ)

ปลัดองค์การบริหารส่วนจังหวัด ปฏิบัติหน้าที่

นายกองค์การบริหารส่วนจังหวัดสระบุรี



(นายวิชัย นุกุลปานกลาง)

ผู้รับมอบอำนาจ

(นางพจนานฎิ ต่อสุวรรณ)
นักวิชาการพัสดุชำนาญการ

แก่ผู้ซื้อ แต่จะขอส่งมอบสิ่งของดังกล่าวให้ผู้ซื้อก่อนโดยยังไม่รับชำระเงินค่าสิ่งของ ผู้ซื้อเมื่อมีสิทธิรับสิ่งของดังกล่าวไว้ก่อนและชำระเงินค่าสิ่งของเมื่อผู้ขายได้ปฏิบัติถูกต้องครบถ้วนดังกล่าวแล้วได้

สัญญานี้ทำขึ้นเป็นสองฉบับ มีข้อความถูกต้องตรงกัน คู่สัญญาได้อ่านและเข้าใจข้อความโดยละเอียดตลอดแล้ว จึงได้ลงลายมือชื่อพร้อมทั้งประทับตรา (ถ้ามี) ไว้เป็นสำคัญต่อหน้าพยาน และคู่สัญญาต่างยึดถือไว้ฝ่ายละหนึ่งฉบับ

(ลงชื่อ)..........ผู้ซื้อ

(นายเรืองศักดิ์ วรรณหาญ)

ปลัดองค์การบริหารส่วนจังหวัด ปฏิบัติหน้าที่

นายกองค์การบริหารส่วนจังหวัดสระบุรี

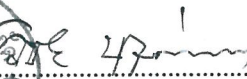

(ลงชื่อ)..........ผู้ขาย

(นายวิชัย นุกุลปานกลาง)

ผู้รับมอบอำนาจ

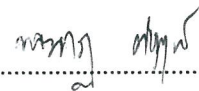
(ลงชื่อ)..........พยาน

(นางพจนางค์ ต่อสุวรรณ)

นักวิชาการพัสดุชำนาญการ

(ลงชื่อ)..........พยาน

(นางพจนีย์ ทับเงิน)

นักบริหารงานการคลัง ระดับต้น

เลขที่โครงการ ๖๒๐๗๗๕๘๒๓๕๑

เลขคุมสัญญา ๖๒๑๐๐๑๐๐๑๘๑๔

สำเนาถูกต้อง



(นางพจนางค์ ต่อสุวรรณ)

นักวิชาการพัสดุชำนาญการ

ผนวก ๑ รายละเอียดคุณลักษณะเฉพาะ
แบบท้ายสัญญาซื้อขาย เลขที่ ๖/๒๕๖๓
ลงวันที่ ๓ กุมภาพันธ์ ๒๕๖๓ จำนวน ๑๑ หน้า

(ลงชื่อ)..........ผู้ซื้อ
(นายเรืองศักดิ์ วรรณาน)
ปลัดองค์การบริหารส่วนจังหวัด ปฏิบัติหน้าที่
นายกองค์การบริหารส่วนจังหวัดสระบุรี

(ลงชื่อ)..........ผู้ขาย
(นายวิชัย นกุลตานกลาง)
ผู้รับมอบอำนาจ

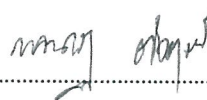
(ลงชื่อ)..........พยาน
(นางพจนานฎ ต่อสุวรรณ)
นักวิชาการพัสดุชำนาญการ

(ลงชื่อ)..........พยาน
(นางพนนีย์ ทับเงิน)
นักบริหารงานการคลัง ระดับต้น

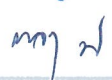
สำเนาถูกต้อง

(นางพจนานฎ ต่อสุวรรณ)
นักวิชาการพัสดุชำนาญการ



บันทึกข้อความ

ส่วนราชการ กองช่าง ฝ่ายก่อสร้างและซ่อมบำรุง โทร ๐-๓๖๒๑-๔๐๙๐

ที่ สบ ๕๑๐๐๕/ ๒๑๘๓

วันที่ ๒๖ กรกฎาคม ๒๕๖๒

เรื่อง รายงานขอความเห็นชอบร่างขอบเขตของงานจัดซื้อรถซ่อมบำรุงอเนกประสงค์ จำนวน ๑ คัน

เรียน นายองค์การบริหารส่วนจังหวัดสระบุรี

ตามคำสั่งองค์การบริหารส่วนจังหวัดสระบุรี ที่ ๕๐๐/๒๕๖๒ ลงวันที่ ๒๖ มิถุนายน ๒๕๖๒ เรื่อง แต่งตั้งคณะกรรมการจัดทำร่างขอบเขตของงานหรือรายละเอียดคุณลักษณะเฉพาะของพัสดุและกำหนดราคากลาง ตามบัญชีโอนเงินงบประมาณรายจ่ายประจำปีงบประมาณ พ.ศ.๒๕๖๑ อนุมัติเมื่อวันที่ ๒๖ กันยายน ๒๕๖๑ โอนครั้งที่ ๑๓/๒๕๖๑ เพื่อดำเนินการตามระเบียบกระทรวงการคลังว่าด้วยการจัดซื้อจัดจ้างและการบริหารพัสดุภาครัฐ พ.ศ.๒๕๖๐ และพระราชบัญญัติการจัดซื้อจัดจ้างและการบริหารพัสดุภาครัฐ พ.ศ.๒๕๖๐ นั้น



คณะกรรมการฯ ได้ร่วมพิจารณากำหนดร่างขอบเขตของงานหรือรายละเอียดคุณลักษณะเฉพาะของพัสดุ รถซ่อมบำรุงอเนกประสงค์ จำนวน ๑ คัน โดยที่ประชุมมีมติเห็นชอบเป็นเอกฉันท์ (รายละเอียดตามเอกสารแนบท้าย)

จึงเรียนมาเพื่อโปรดพิจารณาให้ความเห็นชอบร่างขอบเขตของงาน และโปรดลงนามแจ้งกองพัสดุและทรัพย์สินที่นำเรียนเสนอมาร่วมนี้ เพื่อดำเนินการในส่วนที่เกี่ยวข้องต่อไป

(ลงชื่อ)  ประธานกรรมการ
(นายประยุทธ์ สุขเกษม)
หัวหน้าฝ่ายเครื่องจักรกล
องค์การบริหารส่วนจังหวัดสระบุรี

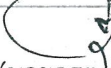
(ลงชื่อ)  กรรมการ
(นายสุพจน์ แก้วมีศรี)
นายช่างเครื่องกลชำนาญงาน
องค์การบริหารส่วนจังหวัดสระบุรี

(ลงชื่อ)  กรรมการ
(นายวรุต อยู่พันธ์)
หัวหน้าฝ่ายสาธารณสุขและสิ่งแวดล้อม
องค์การบริหารส่วนจังหวัดสระบุรี

ความคิดเห็น 
(ลงชื่อ) 
(นายสุรศักดิ์ สมภักดี)
ผู้อำนวยการกองช่าง

(ลงชื่อ)  กรรมการ
(นายวิรัชพงศ์ สิงโห)
หัวหน้าฝ่ายก่อสร้าง
องค์การบริหารส่วนตำบลบ้านป่า

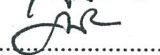
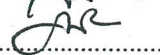
ความคิดเห็น 
(ลงชื่อ) 
(นายเรืองศักดิ์ วรหาญ)
ปลัดองค์การบริหารส่วนจังหวัดสระบุรี

(ลงชื่อ) จำสิบเอก  กรรมการ
(อำนาย ธิตะปัน)
เจ้าพนักงานธุรการชำนาญงาน
เทศบาลเมืองสระบุรี

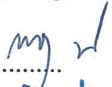
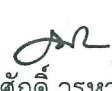
ความคิดเห็น 
(ลงชื่อ) 
(นางพจนานี ต่อสุวรรณ)
นักวิชาการพัสดุชำนาญการ

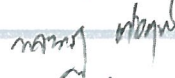
ปลัดองค์การบริหารส่วนจังหวัด ปฏิบัติหน้าที่
นายกองค์การบริหารส่วนจังหวัดสระบุรี
วันที่อนุมัติเห็นชอบ.....
สำเนาถูกต้อง

(นางพจนานี ต่อสุวรรณ)
นักวิชาการพัสดุชำนาญการ

ร่างขอบเขตงาน (Terms of Reference : TOR)
งานจัดซื้อครุภัณฑ์ก่อสร้าง
ประเภท รถซ่อมบำรุงรถเนกประสงค์ (ซ่อมลาดยาง) จำนวน ๑ คัน

ด้วยองค์การบริหารส่วนจังหวัดสระบุรี อำเภอเมืองสระบุรี จังหวัดสระบุรี มีความประสงค์จะดำเนินการจัดซื้อรถซ่อมบำรุงรถเนกประสงค์ (ซ่อมลาดยาง) จำนวน ๑ คัน ด้วยวิธีการทางอิเล็กทรอนิกส์ วงเงินงบประมาณ ๒๗,๕๐๐,๐๐๐ บาท (ยี่สิบเจ็ดล้านบาทถ้วน) ซึ่งคณะกรรมการกำหนดร่างขอบเขตงาน (TOR) ได้ดำเนินการตามระเบียบกระทรวงการคลังว่าด้วยการจัดซื้อจัดจ้างและการบริหารพัสดุภาครัฐ พ.ศ.๒๕๖๐ เรียบร้อยแล้ว จึงขอกำหนดรายละเอียดสาระสำคัญของร่างขอบเขตงาน (TOR) ของงานซื้อดังกล่าว ดังนี้

๑. ความเป็นมา

เนื่องด้วย รัฐธรรมนูญแห่งราชอาณาจักรไทย พ.ศ.๒๕๖๐ มาตรา ๒๕๐ องค์กรปกครองส่วนท้องถิ่น มีหน้าที่และอำนาจดูแลและจัดทำบริการสาธารณะ และกิจกรรมสาธารณะเพื่อประโยชน์ของประชาชนในท้องถิ่น ตามหลักการพัฒนาอย่างยั่งยืน พร้อมกับองค์การบริหารส่วนจังหวัดสระบุรี มีอำนาจหน้าที่ตามพระราชบัญญัติองค์การบริหารส่วนจังหวัด พ.ศ.๒๕๔๐ และแก้ไขเพิ่มเติม ฉบับที่ ๒ พ.ศ.๒๕๔๒ (ฉบับที่ ๓) พ.ศ.๒๕๔๖ และอำนาจหน้าที่ตามมาตรา ๑๗ แห่งพระราชบัญญัติกำหนดแผนและขั้นตอนการกระจายอำนาจให้แก่องค์กรปกครองส่วนท้องถิ่น พ.ศ.๒๕๔๒ พร้อมทั้งเพื่อให้การปฏิบัติงานตรงตามวิสัยทัศน์ที่ว่า “สระบุรี เมืองน่าอยู่ เขตสุขภาพดี ก้าวนำด้านการศึกษาชาวประชามีคุณภาพชีวิตที่ดี สืบสานประเพณีวัฒนธรรม น้อมนำแนวคิดเศรษฐกิจพอเพียง”

ซึ่งได้กำหนดยุทธศาสตร์และแนวทางการพัฒนาไว้ ซึ่งหนึ่งในยุทธศาสตร์การพัฒนาได้แก่ ยุทธศาสตร์โครงสร้างพื้นฐานทางเศรษฐกิจ และด้านการพัฒนาทรัพยากรธรรมชาติและสิ่งแวดล้อม โดยองค์การบริหารส่วนจังหวัดสระบุรี เป็นหน่วยงานหลักในการสนับสนุนการบริหารกิจกรรมต่างๆ ซึ่งในปัจจุบันองค์การบริหารส่วนจังหวัดสระบุรี ไม่มีเครื่องจักรกลที่มีประสิทธิภาพในการทำงาน ซึ่งเครื่องจักรกลที่มีอยู่นั้น มีอายุการใช้งานมานาน และประโยชน์ใช้สอยไม่ครอบคลุมต่อการใช้งาน ทำให้การทำงานเป็นไปอย่างไม่มีประสิทธิภาพ และไม่คุ้มค่าต่อการซ่อมบำรุงรักษา

๒. วัตถุประสงค์

เพื่อให้การปฏิบัติงานในราชการให้เป็นไปอย่างมีประสิทธิภาพและต่อเนื่อง เพียงพอกับการกิจตามอำนาจหน้าที่ และภารกิจที่ได้รับการถ่ายโอน ให้เป็นไปด้วยความเรียบร้อย รวดเร็ว

๓. คุณสมบัติของผู้เสนอราคา

- ๓.๑ มีความสามารถตามกฎหมาย
- ๓.๒ ไม่เป็นบุคคลล้มละลาย
- ๓.๓ ไม่อยู่ระหว่างเลิกกิจการ
- ๓.๔ ไม่เป็นบุคคลซึ่งอยู่ระหว่างถูกระงับการยื่นข้อเสนอหรือทำสัญญากับหน่วยงานของรัฐไว้ชั่วคราว เนื่องจากเป็นผู้ที่ไม่ผ่านเกณฑ์การประเมินผลการปฏิบัติงานของผู้ประกอบการตามระเบียบที่รัฐมนตรีว่าการกระทรวงการคลังกำหนดตามที่ประกาศเผยแพร่ในระบบเครือข่ายสารสนเทศของกรมบัญชีกลาง

๓.๕ ไม่เป็นบุคคลซึ่งถูกระงับชื่อไว้ในบัญชีรายชื่อผู้ทำงานและได้แจ้งเวียนชื่อให้เป็นผู้ทำงานของหน่วยงานของรัฐในระบบเครือข่ายสารสนเทศของกรมบัญชีกลาง ซึ่งรวมถึงนิติบุคคลที่ผู้ทำงานเป็นหุ้นส่วนผู้จัดการ กรรมการผู้จัดการ ผู้บริหาร ผู้มีอำนาจในการดำเนินงานในกิจการของนิติบุคคลนั้นด้วย

สำเนาถูกต้อง

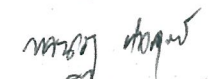
(นางพจนานุก ต่อบุวรรณ์)
นักวิชาการพัสดุชำนาญการ

สำเนาถูกต้อง

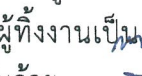
(นางพจนานุก ต่อบุวรรณ์)
นักวิชาการพัสดุชำนาญการ

/๓.๖ มีคุณสมบัติ...

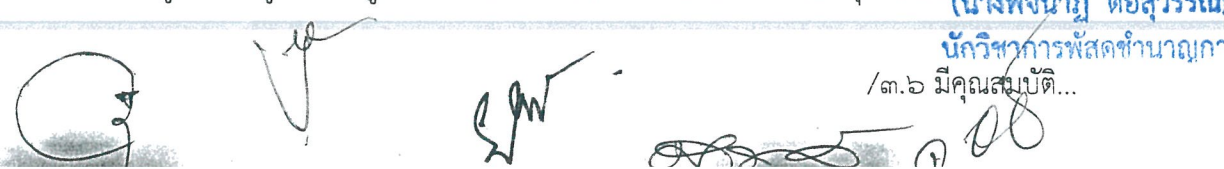

๓.๖ มีคุณสมบัติและไม่มีลักษณะต้องห้ามที่คณะกรรมการนโยบายการจัดซื้อจัดจ้างและการบริหารพัสดุภาครัฐกำหนดในราชกิจจานุเบกษา

๓.๗ เป็นบุคคลธรรมดาหรือนิติบุคคลผู้มีอาชีพขายพัสดุที่ประกวดราคาซื้อด้วยวิธีประกวดราคาอิเล็กทรอนิกส์ดังกล่าว

๓.๘ ไม่เป็นผู้มีผลประโยชน์ร่วมกันกับผู้ยื่นข้อเสนอรายอื่นที่เข้ายื่นข้อเสนอให้แก่องค์การบริหารส่วนจังหวัดสระบุรี ณ วันประกาศประกวดราคาอิเล็กทรอนิกส์ หรือไม่เป็นผู้กระทำการอันเป็นการขัดขวางการแข่งขันราคาอย่างเป็นธรรมในการประกวดราคาอิเล็กทรอนิกส์ครั้งนี้

๓.๙ ไม่เป็นผู้ได้รับเอกสิทธิ์หรือความคุ้มกัน ซึ่งอาจปฏิเสธไม่ยอมขึ้นศาลไทย เว้นแต่รัฐบาลของผู้ยื่นข้อเสนอได้มีคำสั่งให้สละเอกสิทธิ์และความคุ้มกันเช่นนั้น

๓.๑๐ ผู้ยื่นข้อเสนอต้องลงทะเบียนในระบบจัดซื้อจัดจ้างภาครัฐด้วยอิเล็กทรอนิกส์ (Electronic Government Procurement : e - GP) ของกรมบัญชีกลาง

๓.๑๑ ผู้ยื่นข้อเสนอซึ่งได้รับคัดเลือกเป็นคู่สัญญาต้องลงทะเบียนในระบบจัดซื้อจัดจ้างภาครัฐด้วยอิเล็กทรอนิกส์ (Electronic Government Procurement : e-GP) ของกรมบัญชีกลางตามที่คณะกรรมการ ป.ป.ช. กำหนด

๓.๑๒ ผู้ยื่นข้อเสนอต้องไม่อยู่ในฐานะเป็นผู้ไม่แสดงบัญชีรายรับรายจ่ายหรือแสดงบัญชีรายรับรายจ่ายไม่ถูกต้องครบถ้วนในสาระสำคัญ ตามที่คณะกรรมการ ป.ป.ช. กำหนด

๓.๑๓ ผู้ยื่นข้อเสนอซึ่งได้รับคัดเลือกเป็นคู่สัญญาต้องรับและจ่ายเงินผ่านบัญชีธนาคารเว้นแต่การจ่ายเงินแต่ละครั้งซึ่งมีมูลค่าไม่เกินสามหมื่นบาทคู่สัญญาอาจจ่ายเป็นเงินสดก็ได้ ตามที่คณะกรรมการ ป.ป.ช. กำหนด

๔. รายละเอียดคุณลักษณะเฉพาะ

๔.๑ รายการพัสดุ และจำนวนพัสดุที่จะซื้อ

ลำดับ	รายการ	จำนวน	หน่วยนับ
๑	รถซ่อมบำรุงอเนกประสงค์ (ซ่อมลาดยาง)	๑	คัน

๔.๒ รายละเอียดคุณลักษณะเฉพาะ (Specification)

รถซ่อมอเนกประสงค์ (ซ่อมลาดยาง) เครื่องยนต์ดีเซล กำลังแรงม้าไม่น้อยกว่า ๓๖๐ แรงม้า ติดตั้งชุดถังและอุปกรณ์สำหรับซ่อมบำรุงทางและปูผิวทาง คุณลักษณะสิ่งขบ ดังนี้

- รถยนต์บรรทุก ชนิด ๑๐ ล้อ ขับเคลื่อน ๒ เพลา ตัวรถและเครื่องยนต์ผลิตหรือประกอบจากโรงงานของผู้ผลิตเดียวกัน

- เครื่องยนต์ดีเซล ขนาดไม่น้อยกว่า ๓๖๐ แรงม้า ตอนท้ายแก๊งติดตั้งชุดซ่อมถนนอเนกประสงค์

- ท้ายหลังแก๊งติดตั้งถังบรรจุหิน ขนาดความจุไม่น้อยกว่า ๖ ลูกบาศก์เมตร พร้อมฝาครอบถังบรรจุหินสามารถเปิด - ปิดได้ ด้วยระบบไฮดรอลิก

- ถังบรรจุยางน้ำ ขนาดความจุไม่น้อยกว่า ๒,๐๐๐ ลิตร ทำด้วยเหล็กหรือวัสดุอื่นตามมาตรฐานผู้ผลิต

- ถังบรรจุน้ำ ขนาดความจุไม่น้อยกว่า ๘๐ ลิตร ทำด้วยเหล็ก หรือวัสดุอื่นตามมาตรฐานผู้ผลิต

สำเนาถูกต้อง

ทราภ ๐๓๓๗

(นางพจนานฎ์ ต่อสุวรรณ)
นักวิชาการพัสดุชำนาญการ

สำเนาถูกต้อง

ทราภ

(นางพจนานฎ์ ต่อสุวรรณ)
นักวิชาการพัสดุชำนาญการ

/-ถังบรรจุ...

(Handwritten signatures and marks)

- ถังบรรจุน้ำมันก๊าด ขนาดความจุไม่น้อยกว่า ๒๐ ลิตร ทำด้วยเหล็ก หรือมาตรฐานผู้ผลิต
- มีเครื่องยนต์ช่วย เป็นเครื่องยนต์ดีเซล ๔ สูบ ๔ จังหวะ แรงม้าไม่น้อยกว่า ๕๐ แรงม้า
- เครื่องบีบลมเป็นแบบลูกสูบคู่
- ชุดหัวพ่นอเนกประสงค์มีประสิทธิภาพในการฉีดพ่นส่วนผสมสำหรับปรับสภาพ มีท่อพ่นยาวไม่น้อยกว่า ๓ เมตร สามารถหมุนทำงานได้ไม่น้อยกว่า ๓๐๐ องศา
- ชุดงานปูผิวพื้นถนนเป็นระบบยกท้ายโรยหินเอนกประสงค์ สำหรับงานปูพื้นผิวถนนกว้างหรือปรับสภาพไหล่ทาง มีระบบสเปรย์ยางเป็นหัวฉีดไม่น้อยกว่า ๗ หัว สำหรับสเปรย์เคลือบผสมหินคลุกหรือสเปรย์ลาดหลุมพื้นผิวถนน สามารถทำงานกว้างสูงสุดได้ไม่น้อยกว่า ๒,๓๐๐ มิลลิเมตร
- มีชุดปูพื้นผิวถนนที่เลื่อนออกจากตัวรถได้ไม่น้อยกว่า ๑๐๐ มิลลิเมตร
- มีชุดปรับความเรียบทำงานด้วยระบบไฮดรอลิกใช้เกลียวหินผสมเข้ากับน้ำยาง
- มีชุดควบคุมเป็นจอแสดงเมนูการทำงานหรือตามมาตรฐานผู้ผลิตสามารถเลือกการทำงานได้บนหน้าจอเมนูภาษาไทย

ลักษณะทั่วไป

เป็นรถซ่อมบำรุงถนนแอสฟัลท์ติกแบบอัตโนมัติ สำหรับซ่อมบำรุงผิวถนนและขอบทางหรือไหล่ทาง พร้อมชุดควบคุมสั่ง การทำงาน ตัวรถยนต์ และชุดบำรุงถนนแอสฟัลท์ติกพร้อมทั้งอุปกรณ์ทุกชนิด เป็นของใหม่ไม่เคยใช้งานมาก่อน

รายละเอียดคุณลักษณะเฉพาะ

ตัวรถ

- ๑) น้ำหนักตัวรถรวมน้ำหนักบรรทุกไม่น้อยกว่า ๒๕ ตัน
- ๒) ความยาวช่วงล้อไม่น้อยกว่า ๔,๓๐๐ มม.
- ๓) หัวเก๋งนิรภัย พร้อมระบบยกหัวเก๋งระบบไฟฟ้า มีที่นั่งไม่น้อยกว่า ๒ ที่นั่ง พร้อมติดตั้ง

เครื่องปรับอากาศและฟิล์มกรองแสง

๔) มีกระจกขึ้น-ลง ด้วยระบบไฟฟ้า (มาตรฐานโรงงาน) พร้อมระบบ CENTRAL LOCK

๕) มีระบบควบคุมความเร็วคงที่อัตโนมัติ

เครื่องยนต์รถ

- ๑) มีระบบการเผาไหม้แบบไดเร็คอินเจคชั่น
- ๒) ต้องมีศูนย์บริการภายในจังหวัด

ระบบส่งกำลัง

มีเกียร์แบบกึ่งอัตโนมัติ

ระบบบังคับเลี้ยว

มีพวงมาลัยขับเคลื่อนทางขวา พร้อมทั้งมีระบบช่วยผ่อนแรง (Hydraulic Power Steering)

พร้อมปรับระดับได้

ระบบกันสะเทือน

ด้านหน้าและด้านหลังตามมาตรฐานผู้ผลิต

ระบบห้ามล้อ

- ๑) ระบบห้ามล้อเป็นแบบลมล้วน (Full Air Brake) พร้อมระบบตั้งเบรกอัตโนมัติ
- ๒) มีระบบเบรกช่วย (Auxiliary Brake) แบบเบรกเครื่องยนต์หรือเบรกไอเสีย

สำเนาถูกต้อง

นางจก ๗๗๗
(นางพจนานฎี ต่อสุวรรณ)
นักวิชาการพัสดุชำนาญการ

สำเนาถูกต้อง

นางจก ๗
(นางพจนานฎี ต่อสุวรรณ)
นักวิชาการพัสดุชำนาญการ

/๓) มีห้ามล้อ...

(Handwritten signatures and marks)

๓) มีห้ามล้อมือ (Parking Brake) ตามมาตรฐานผู้ผลิต

๔) มีระบบป้องกันล้อล็อก ABS หรือ EBS

ล้อและยาง

๑) ล้อและยางตามมาตรฐานโรงงานผู้ผลิต

๒) มียางอะไหล่พร้อมกะทะล้อ ๑ ชุด

สมรรถนะรถ

มีความเร็วสูงสุดไม่ต่ำกว่า ๑๑๕ กิโลเมตรต่อชั่วโมง

วิทยุสื่อสารประจำรถ จำนวน ๑ ชุด

๑) ตัวเครื่องต้องทำจากอลูมิเนียมอัลลอยรุ่นใหม่ระบายความร้อนได้ดี แข็งแรงทนทาน ซึ่งผลิตตามมาตรฐานอุตสาหกรรม หรือมาตรฐานชั้น MIL-STD ๘๑๐ หรือมาตรฐานอื่นที่ดีกว่า (ต้องนำเอกสารมาแสดง)

๒) ต้องเป็นเครื่องวิทยุสื่อสารแบบสังเคราะห์ความถี่ประเภท ๒ ที่ผ่านการรับรองจากคณะกรรมการกิจการโทรคมนาคมแห่งชาติ (กรมไปรษณีย์โทรเลข) ใช้โปรแกรมควบคุมความถี่ และทำงานที่ความถี่ ๑๓๖-๑๓๔ MHz กำลังส่งไม่เกิน ๑๐ วัตต์ (ต้องนำเอกสารมาแสดง)

๓) ผู้เสนอราคาต้องนำผลทดสอบเครื่องรับ-ส่ง วิทยุสื่อสาร ระบบ VHF/FM แบบมือถือจากคณะกรรมการกิจการโทรคมนาคมแห่งชาติ หรือกรมไปรษณีย์โทรเลขเดิม (ต้องนำเอกสารมาแสดง)

๔) โรงงานที่ผลิตต้องได้รับมาตรฐาน มอก. และมาตรฐานสิ่งแวดล้อม ด้านการผลิตวิทยุสื่อสาร (ต้องนำสำเนาเอกสารมาแสดง)

๕) ผู้เสนอราคาจะต้องเป็นตัวแทนจำหน่ายโดยตรงจากผู้ผลิต หรือได้รับการแต่งตั้งจากตัวแทนจำหน่ายหรือผู้แทนจำหน่าย ของวิทยุสื่อสาร โดยมีเอกสารหลักฐานตัวจริงมาแสดงในวันที่ยื่นเอกสารเสนอราคา

วิทยุสื่อสารชนิดมือถือจำนวน ๔ ชุด

๑) เป็นเครื่องวิทยุสื่อสาร ระบบ VHF/FM ชนิดมือถือ เป็นแบบสังเคราะห์ความถี่ประเภท ๒ ต้องเป็นเครื่องที่ผ่านการทดสอบรับรองตัวอย่างวิทยุคมนาคมจากคณะกรรมการกิจการโทรคมนาคมแล้ว

๒) ตัวเครื่องทำจากวัสดุที่มีความเหนียว ทนต่อการตกกระแทก มีขนาดเล็กสามารถเหน็บเอวพกพาได้สะดวก และถือปฏิบัติงานได้อย่างคล่องตัว ต้องได้มีมาตรฐาน MIL-STD๘๑๐

ชุดซ่อมบำรุงถนนแอสฟัลท์ติก

ถังบรรจุหิน

ขนาดความจุไม่น้อยกว่า ๖ ลูกบาศก์เมตร ทำด้วยเหล็กหรือตามมาตรฐานผู้ผลิต

ถังบรรจุยางน้ำ

๑) ขนาดบรรจุไม่น้อยกว่า ๒,๐๐๐ ลิตร ทำด้วยเหล็กหรือวัสดุอื่น ตามมาตรฐานผู้ผลิต

๒) มีระบบอุ่นยางน้ำโดยอาศัยความร้อนจากน้ำหล่อเย็นของเครื่องยนต์

๓) มีระบบอุ่นยางน้ำขณะหยุดใช้งาน ด้วยระบบไฟฟ้าขนาดไม่น้อยกว่า ๒๒๐ โวลท์

เครื่องเป่าลม (BLOWER)

เป็นเครื่องเป่าลม (BLOWER) ใช้สำหรับเป่าลมในการซ่อมหลุมหรือทำความสะอาดพื้นที่ที่ซ่อม

มีอัตราการเป่าลมสูงสุดได้ไม่น้อยกว่า ๓๕๐ ลูกบาศก์ฟุตต่อนาที

สำเนาถูกต้อง

นางสาว ๗๗๗

(นางพจนานฎ ต่อสุวรรณ)
นักวิชาการพัสดุชำนาญการ

สำเนาถูกต้อง

(นางพจนานฎ ต่อสุวรรณ)

นักวิชาการพัสดุชำนาญการ

/ชุดหัวพัน.....

Handwritten signatures and marks at the bottom of the page.

ชุดหัวฟ่อนอกประสงค์

- ๑) มีชุดแขนบูมไฮดรอลิค เพื่อใช้เคลื่อนที่เปลี่ยนตำแหน่งหรือย้ายจุดซ่อมได้อย่างต่อเนื่อง
- ๒) แขนบูมยึดออกจากตัวรถได้ไม่น้อยกว่า ๓ เมตร สามารถใช้งานซ่อมไหล่ทางด้านซ้ายได้ไม่

น้อยกว่า ๑ เมตร

ชุดงานปูพื้นผิวถนน

มีสายสเปรย์แฮนด์สำหรับสเปรย์ลาดยาง พร้อมสายยาว ๑๐ เมตร

ชุดซ่อมถนน

ชุดซ่อมบำรุงถนนประกอบจากโรงงานที่ได้รับรองมาตรฐานอุตสาหกรรม หรือมาตรฐานอื่นที่สูงกว่า โดยมีหนังสือแต่งตั้งตัวแทนจำหน่ายจากผู้ผลิต และสำเนาหนังสือรับรองมาตรฐาน และใบ รง.๔ มาประกอบการพิจารณาในวันยื่นซอง

สัญญาณไฟับวาบ

ติดตั้งสัญญาณไฟับวาบแบบแฟงยาว บนหัวแก่ง จำนวน ๑ ดวง

ชุดไฟด้านท้ายรถ

- ๑) หลอดไฟเป็นแบบ LED
- ๒) ผลิตจากโรงงานที่ได้รับรองมาตรฐาน และระบบคุณภาพยานยนต์ หรือมาตรฐานอุตสาหกรรม โดยมีเอกสารหลักฐานมาแสดงประกอบการพิจารณา

ชุดส่องมองหลัง

- ๑) เป็นกล้องมองหลัง ติดตั้งบริเวณตอนท้าย
- ๒) มีหน้าจอขนาดไม่น้อยกว่า ๕ นิ้ว ติดตั้งภายในห้องโดยสาร
- ๓) มีชุดควบคุมเป็นจอแสดงเมนูการทำงานหรือตามมาตรฐานผู้ผลิต สามารถกดเลือกการทำงานได้บนหน้าจอเมนูภาษาไทย

เครื่องมือและอุปกรณ์เพื่อความปลอดภัย

ไฟับวาบ จำนวน ๒ ดวง ด้านหลัง

- ๑) ไฟสัญญาณฉุกเฉินประกอบด้วยหลอด LED
- ๒) มีสวิทช์ปรับเปลี่ยนรูปแบบได้
- ๓) ฝาครอบไฟผลิตจากวัสดุทนความร้อน POLYCARBONATE หรือดีกว่า
- ๔) ฐานของไฟทำด้วยพลาสติก ABS หรือดีกว่า
- ๕) ใช้ไฟ ๑๒V หรือ ๒๔V
- ๖) ขนาดของไฟกว้างไม่น้อยกว่า ๑๕ เซนติเมตร สูงไม่น้อยกว่า ๑๐ เซนติเมตร

ถังดับเพลิง จำนวน ๒ ถัง

เป็นถังดับเพลิง ขนาดสารเคมีแห้งความจุไม่น้อยกว่า ๑๕ ปอนด์

สำเนาถูกต้อง

(นางพจนานฎ ต่อสุวรรณ)
นักวิชาการพัสดุชำนาญการ

สำเนาถูกต้อง

(นางพจนานฎ ต่อสุวรรณ)
นักวิชาการพัสดุชำนาญการ

/กรวยจรรยา...

(Handwritten signature)

(Handwritten signature)

(Handwritten signature)

กรวยจราจร จำนวน ๑๐ อัน

ความสูงตามมาตรฐานที่กฎหมายกำหนด พร้อมคาดแถบสะท้อนแสงที่มองเห็นชัดเจน

ชุดสวมใส่ปฏิบัติงาน จำนวน ๖ ชุด

- ๑) เป็นชุดสวมใส่ขณะปฏิบัติงานแบบชุดเสื้อกางเกงหรือชุดเสื้อคลุม
- ๒) ทอด้วยเส้นใยสังเคราะห์ที่มีคุณสมบัติช่วยป้องกันความร้อน
- ๓) มีแถบสะท้อนแสงเพื่อให้ความปลอดภัยขณะปฏิบัติงาน

ถุงมือใส่ปฏิบัติงาน จำนวน ๖ คู่

ถุงมือปฏิบัติงานเหมาะสมกับการปฏิบัติงานที่มีความทนทาน รวมทั้งให้ความเย็นหยุ่นของนิ้วมือในขณะปฏิบัติงาน

รองเท้าใส่ปฏิบัติงาน จำนวน ๖ คู่

- ๑) เป็นรองเท้าใส่ในขณะปฏิบัติงานทำด้วยหนังแท้หรือยางสังเคราะห์ PVC
- ๒) มีคุณสมบัติช่วยป้องกันการเจาะ การกระแทก ป้องกันน้ำมันและสารเคมีต่างๆ

เครื่องติดตามรถ (GPS)

เป็นไปตามมาตรฐานของกรมการขนส่งทางบกกำหนด

เครื่องมือประจำรถ

- ๑) มียางอะไหล่พร้อมกะทะล้อ จำนวน ๑ ชุด
- ๒) มีแม่แรงไฮดรอลิค รับน้ำหนักได้ไม่น้อยกว่า ๒๕ ตัน จำนวน ๑ ชุด
- ๓) มีกระบอกอัดจารบี จำนวน ๑ ชุด
- ๔) มีเครื่องมือมาตรฐานประจำรถยนต์บรรทุกจากโรงงานผู้ผลิต จำนวน ๑ ชุด
- ๕) มีหนังสือคู่มือการใช้งาน,คู่มือการซ่อมบำรุงและคู่มือการสั่งอะไหล่ จำนวน ๑ ชุด

อุปกรณ์เกี่ยวกับการซ่อมลาดยาง

อุปกรณ์เกี่ยวกับการซ่อมลาดยางที่จำเป็น จอม, พลั่ว และอื่นๆ ไม่ต่ำกว่า ๑๐ ชิ้น

พ่นสีและข้อความ

- ๑) ตามมาตรฐานโรงงานผู้ผลิต หรือตามที่หน่วยงานกำหนด
- ๒) พ่นตราสัญลักษณ์ของทางหน่วยงานราชการตามที่หน่วยงานกำหนด

รายละเอียดอื่นๆ

ในการส่งมอบตัวรถต้องจัดให้มีการฝึกอบรม แนะนำวิธีการใช้งานที่ถูกต้องแก่เจ้าหน้าที่

ผู้ปฏิบัติให้สามารถใช้งานได้คล่องตัวและมีประสิทธิภาพ

เงื่อนไขและการรับประกัน

๑) ผู้เสนอราคาจะต้องแนบรายละเอียด รูปแบบ ของรถซ่อมบำรุงถนนแอสฟัลท์ติกแบบอัตโนมัติคันดังกล่าว มาแสดงให้เห็นคณะกรรมการพิจารณาในวันยื่นซองเสนอราคา

๒) ผู้เสนอราคาจะต้องแนบ แค็ตตาล็อก ของรถยนต์บรรทุก โดยมีเอกสารหลักฐานมาแสดงในวันที่ยื่นซองเสนอราคา

๓) ผู้เสนอราคาจะต้องเป็นตัวแทนจำหน่ายโดยตรงจากโรงงานผู้ผลิต หรือได้รับการแต่งตั้งจากตัวแทนจำหน่ายหรือผู้แทนจำหน่าย ของรถยนต์บรรทุก โดยมีเอกสารหลักฐานมาแสดงในวันที่ยื่นซองเสนอราคา

สำเนาถูกต้อง

ทพ.อ.อ. อ.พ.

(นางพจนางู ต่อสุวรรณ)
นักวิชาการพัสดุชำนาญการ

สำเนาถูกต้อง

พ.พ.

(นางพจนางู ต่อสุวรรณ)
นักวิชาการพัสดุชำนาญการ

๔) ผู้เสนอราคาต้องมีหนังสือรับรองการจัดสำรองอะไหล่จากผู้ผลิตของชุดบันไดไว้ซ่อมหรือ
จำหน่ายให้ราชการเป็นระยะเวลาไม่น้อยกว่า ๕ ปี ของชุดซ่อมถนน และวิทยุสื่อสาร จากโรงงานผู้ผลิตหรือ
ผู้แทนจำหน่ายที่ได้รับการแต่งตั้งจากโรงงานผู้ผลิต โดยมีเอกสารหลักฐานมาแสดงในวันที่ยื่นซองเสนอราคา

๕) ชุดซ่อมบำรุงถนนเป็นผลิตภัณฑ์ผลิตจากประเทศไทย หรือต่างประเทศที่มีมาตรฐานสากล
รับรอง (สินค้าผลิตภายในประเทศต้องได้รับรองมาตรฐานอุตสาหกรรม)

๖) การรับประกัน รับประกันการชำรุด บกพร่องอันเนื่องมาจากการการใช้งานตามปกติเป็น
ระยะเวลา ๒ ปี หากเกิดการชำรุดบกพร่องจากเงื่อนไขและระยะเวลาดังกล่าว ผู้ขายจะทำการแก้ไขให้ได้
ดังเดิมภายใน ๗ วัน นับจากวันที่ได้รับแจ้งแก้ไข โดยไม่คิดค่าใช้จ่ายใด ๆ ทั้งสิ้น

๗) กำหนดส่งมอบภายใน ๑๒๐ วันนับจากวันที่ลงนามในสัญญา

๔.๓ เงื่อนไขเฉพาะของพัสดุที่จะซื้อ

๑) ผู้ประสงค์จะเสนอราคาต้องกรอกข้อความในช่องต่างๆ ของใบแบบใบยื่นเสนอการ
ประกวดราคาซื้อด้วยวิธีการทางอิเล็กทรอนิกส์ให้ครบถ้วนทุกช่อง มิฉะนั้นองค์การบริหารส่วนจังหวัดสระบุรี
สงวนสิทธิ์จะไม่พิจารณาให้เป็นผู้มีสิทธิเสนอราคา และในการประกวดราคาซื้อด้วยวิธีการทางอิเล็กทรอนิกส์นี้
องค์การบริหารส่วนจังหวัดสระบุรีจะพิจารณาตัดสินด้วย **ราคารวม**

๒) ผู้ประสงค์จะเสนอราคา จะต้องระบุชื่อหรือยี่ห้อเพียงยี่ห้อเดียว รุ่นเพียงรุ่นเดียว
บริษัทผู้ผลิตบริษัทเดียว ประเทศผู้ผลิตเพียงประเทศเดียว มิฉะนั้นองค์การบริหารส่วนจังหวัดสระบุรีอาจ
สามารถสงวนสิทธิ์ที่จะไม่พิจารณาให้เป็นผู้มีสิทธิเสนอราคา

๓) ผู้ประสงค์จะเสนอราคา ต้องนำแค็ตตาล็อก รายละเอียดคุณลักษณะ หรือสเปคของ
ครุภัณฑ์ที่นำมาเสนอในวันยื่นเอกสารประกวดราคา เพื่อให้คณะกรรมการใช้ประกอบในการพิจารณา

๔) ผู้เสนอราคาจะต้องมีและเสนอรายชื่อศูนย์บริการตรวจเช็คและซ่อม **ค่าแรงผู้ติดตั้ง**
มาตรฐาน โดยได้รับการแต่งตั้งจากบริษัทผู้ผลิตหรือผู้ประกอบการของรถยนต์ยี่ห้อที่เสนอขาย ซึ่งปัจจุบันยัง
เปิดบริการในเขตพื้นที่ จังหวัดสระบุรี หรือจังหวัดใกล้เคียง เพื่อรองรับให้บริการรถยนต์ที่จะต้องนำไปใช้งาน
โดยแสดงหลักฐานรายละเอียดที่ตั้งศูนย์บริการ รายชื่อ ที่ตั้ง โทรศัพท์ ในวันยื่นเอกสารประกวดราคา **(นางพจนางค์ ตอสุวรรณ)**
นักวิชาการพัสดุชำนาญการ

๕) โรงงานผู้ผลิตรถยนต์ต้องได้รับมาตรฐาน ISO หรือผลิตภัณฑ์ได้รับมาตรฐานอุตสาหกรรม

๖) รถยนต์ ต้องมีบริการตรวจซ่อมและบำรุงรักษาตามระยะอย่างน้อยทุก ๔ เดือน
ภายในระยะเวลาประกันอย่างน้อย ๒ ปี กรณีที่สินค้าเกิดความเสียหายจากการใช้งานโดยปกติผู้ขายจะต้อง
มาซ่อมแซมแก้ไขให้แล้วเสร็จภายใน ๑๕ วัน หลังจากได้รับแจ้งโดยค่าบริการและค่าอะไหล่ **ค่าผู้ขายผู้ติดตั้ง**
ราคาที่จ่ายจริง

๗) ผู้ขายจะต้องนำรถไปจดทะเบียนให้ครบถ้วนก่อนการส่งมอบ และสามารถใช้งานได้
อย่างถูกต้องตามกฎหมาย โดยผู้ขายเป็นผู้รับผิดชอบค่าใช้จ่ายดังกล่าว **(นางพจนางค์ ตอสุวรรณ)**

๘) พร้อมพันทราบสัญลักษณ์ขององค์การบริหารส่วนจังหวัดสระบุรี ขนาดกว้างยาวไม่
น้อยกว่า ๑๘ เซนติเมตร และอักษรชื่อเต็มขององค์การบริหารส่วนจังหวัดสระบุรี ขนาดสูงไม่น้อยกว่า ๕
เซนติเมตร พร้อมหมายเลขครุภัณฑ์ โดยให้พันทราบวันแต่ใช้สีขาวแล้วมองไม่เห็นให้ใช้สีอื่นแทนไว้ด้านนอก
รถยนต์ทั้งสองข้างตรงประตูทั้งสองด้าน พร้อมติดสติ๊กเกอร์ชื่อองค์การบริหารส่วนจังหวัดสระบุรีบริเวณกระจก
ด้านหน้าคนขับขนาดสูงไม่น้อยกว่า ๑๒ เซนติเมตร

๙) ผู้ขายจะต้องเป็นผู้ผลิตและจำหน่าย หรือเป็นตัวแทนจำหน่ายรถยนต์ที่เสนอราคา
โดยมีเอกสารหลักฐานมาแสดงในวันที่ยื่นเอกสาร

 (๑๐) ราคาที่เสนอ...

- ๘ -

๑๐) ราคาที่เสนอเป็นราคารวมเครื่องปรับอากาศ เป็นราคารวมภาษีสรรพสามิต ภาษีมูลค่าเพิ่ม รวมค่าธรรมเนียมการจดทะเบียน พ.ร.บ. ค่าขนส่ง ค่าภาษี ค่าอุปกรณ์ประกอบประจํารถและ ค่าใช้จ่ายอื่นๆ ที่เกี่ยวข้อง

๑๑) องค์การบริหารส่วนจังหวัดสระบุรี จะชำระค่าครุภัณฑ์ยานพาหนะและขนส่งให้กับ ผู้ขาย เมื่อผู้ขายได้ส่งมอบรถยนต์และโอนทะเบียนให้กับองค์การบริหารส่วนจังหวัดสระบุรีแล้ว

๑๒) ผู้ขายต้องรับประกันคุณภาพมาตรฐานผลิตภัณฑ์ของสินค้าในกรณีที่มีความเสียหายที่เกิดขึ้นกับตัวรถหรือความบกพร่องจากการผลิต เป็นระยะเวลา ๒ ปี

๕. กำหนดยื่นราคา

ผู้ประสงค์จะเสนอราคาจะต้องเสนอกำหนดยื่นราคาไม่น้อยกว่า ๖๐ วัน นับแต่วันยื่นยื่น ราคาสุดท้าย โดยภายในกำหนดยื่นราคา ผู้ประสงค์จะเสนอราคาหรือผู้มีสิทธิเสนอราคาจะต้องรับผิดชอบ ราคาที่ตนได้เสนอไว้และจะถอนการเสนอราคามีได้

๖. สถานที่ส่งมอบ

ส่งมอบรถซ่อมบำรุงอเนกประสงค์ (ซ่อมลาดยาง) จำนวน ๑ คัน ณ องค์การบริหารส่วน จังหวัดสระบุรี ตำบลดาวเรือง อำเภอเมืองสระบุรี จังหวัดสระบุรี

๗. เงื่อนไขการจ่ายเงิน

องค์การบริหารส่วนจังหวัดสระบุรี จะจ่ายเงินให้กับผู้ขาย เมื่อได้รับมอบสิ่งของถูกต้อง ครบถ้วนตามที่กำหนด

๘. การปรับ

เมื่อครบกำหนดส่งมอบสิ่งของตามที่กำหนด ถ้าผู้ขายไม่ส่งมอบสิ่งของที่ตกลงขายให้แก่ผู้ซื้อ หรือส่งมอบของไม่ถูกต้อง หรือไม่ครบจำนวน ผู้ขายจะต้องชำระค่าปรับให้แก่ผู้ซื้อเป็นรายวันในอัตราร้อยละ ๐.๒๐ (๐.๒๐%) ของราคาส่งของที่ยังไม่ได้รับมอบแต่ละงวด นับแต่วันถัดจากวันครบกำหนด ตามสัญญาจนถึง วันที่ผู้ขายได้นำสิ่งของมาส่งมอบให้แก่ผู้ซื้อจนถูกต้องครบถ้วน

๙. ระยะเวลาดำเนินการ

ไม่เกิน ๑๒๐ วัน นับถัดจากวันลงนามในสัญญาซื้อขาย

๑๐. ระยะเวลาส่งมอบของ

งวดเดียว ภายใน ๑๒๐ วัน

๑๑. วงเงินในการจัดหา

- วงเงินงบประมาณ ๒๗,๕๐๐,๐๐๐ บาท (ยี่สิบเจ็ดล้านห้าแสนบาทถ้วน)

- วงเงินในการจัดซื้อ ๒๕,๐๐๐,๐๐๐ บาท (ยี่สิบล้านบาทถ้วน)

๑๒. สถานที่ติดต่อเพื่อขอทราบข้อมูลเพิ่มเติม

ผู้สนใจ สามารถเสนอแนะ วิจารณ์ หรือแสดงความคิดเห็นเกี่ยวกับร่างขอบเขตงาน (TOR) เป็นลายลักษณ์อักษร โดยเปิดเผยตัว ระบุชื่อ นามสกุลจริง พร้อมทั้งอยู่ และหมายเลขโทรศัพท์ที่สามารถติดต่อ ได้ ตามช่องทางต่อไปนี้

๑) จดหมายอิเล็กทรอนิกส์ Email address : saraburipao@gmail.com

สำเนาถูกต้อง

นางพจนาภ ต่อสุวรรณ

(นางพจนาภ ต่อสุวรรณ)

นักวิชาการพัสดุชำนาญการ

สำเนาถูกต้อง

(นางพจนาภ ต่อสุวรรณ)
นักวิชาการพัสดุชำนาญการ

๒) เว็บไซต์...

- ๙ -

๒) เว็บไซต์ <https://www.saraburipao.go.th>

๓) ไปรษณีย์ตอบรับด่วนพิเศษ (EMS) ส่งไปที่ องค์การบริหารส่วนจังหวัดสระบุรี ตำบลดาวเรือง อำเภอเมืองสระบุรี จังหวัดสระบุรี ๑๘๐๐๐

๔) โทรสารหมายเลข ๐-๓๖๒๒-๒๙๙๗

ทั้งนี้ภายใน ๓ วัน นับแต่องค์การบริหารส่วนจังหวัดสระบุรี ได้เผยแพร่ลงเว็บไซต์ เพื่อที่องค์การบริหารส่วนจังหวัดสระบุรี จะได้นำข้อเสนอแนะมาพิจารณาต่อไป

(ลงชื่อ)



ประธานกรรมการ

(นายประหยัด สุขเกษม)

หัวหน้าฝ่ายเครื่องจักรกล

องค์การบริหารส่วนจังหวัดสระบุรี

(ลงชื่อ)



กรรมการ

(นายวรุต อยู่พันธ์)

หัวหน้าฝ่ายสาธารณสุขและสิ่งแวดล้อม

องค์การบริหารส่วนจังหวัดสระบุรี

(ลงชื่อ)



กรรมการ

(นายวิรัชพงศ์ สิงโ)

หัวหน้าฝ่ายก่อสร้าง

องค์การบริหารส่วนตำบลบ้านป่า

(ลงชื่อ) จำสิบเอก



กรรมการ

(อำนวยการ ธิตะปัน)

เจ้าพนักงานธุรการชำนาญงาน

เทศบาลเมืองสระบุรี

(ลงชื่อ)



กรรมการ

(นายสุพจน์ แก้วมีศรี)

นายช่างเครื่องกลชำนาญงาน

องค์การบริหารส่วนจังหวัดสระบุรี

สำเนาถูกต้อง

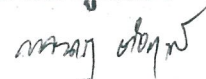

(นางพจนานันท์ ต่อสุวรรณ)

นักวิชาการพัสดุชำนาญการ

สำเนาถูกต้อง



(นางพจนานันท์ ต่อสุวรรณ)

นักวิชาการพัสดุชำนาญการ

ผนวก ๒ ใบเสนอราคา
แนบท้ายสัญญาซื้อขาย เลขที่ ๖/๒๕๖๓
ลงวันที่ ๓ กุมภาพันธ์ ๒๕๖๓ จำนวน ๓ หน้า

(ลงชื่อ)..........ผู้ซื้อ
(นายเรืองศักดิ์ วรหาญ)
ปลัดองค์การบริหารส่วนจังหวัด ปฏิบัติหน้าที่
นายกองค์การบริหารส่วนจังหวัดสระบุรี

(ลงชื่อ)..........ผู้ขาย
(นายวิชัย นกุลตันกลาง)
ผู้รับมอบอำนาจ

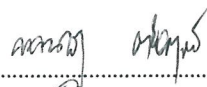
(ลงชื่อ)..........พยาน
(นางพจนานฎ ต่อสุวรรณ)
นักวิชาการพัสดุชำนาญการ

(ลงชื่อ)..........พยาน
(นางพจนีย์ ทับเงิน)
นักบริหารงานการคลัง ระดับต้น

สำเนาถูกต้อง

(นางพจนานฎ ต่อสุวรรณ)
นักวิชาการพัสดุชำนาญการ

ใบเสนอราคาซื้อด้วยวิธีประกวดราคาอิเล็กทรอนิกส์ (e-bidding)

เรียน นายองค์การบริหารส่วนจังหวัดสระบุรี

๑. ข้าพเจ้า บริษัท เอ.วี.เอ็น.มอเตอร์เวคส์ จำกัด อาคาร - ห้องเลขที่ - ชั้นที่ - หมู่บ้าน - เลขที่ ๓๘/๙ หมู่ที่ ๑๓ ตรอก/ซอย - ถนน พหลโยธิน ตำบล คลองหนึ่ง อำเภอ คลองหลวง จังหวัด ปทุมธานี รหัสไปรษณีย์ ๑๒๑๒๐ โทรศัพท์ ๐๘๑๘๘๓๑๖๕๙๙ โดย นางสาวพรทิพย์ เรืองเพ็ง ผู้ลงนามข้างท้ายนี้ ได้พิจารณาเงื่อนไขต่าง ๆ ในเอกสารซื้อด้วยวิธี e-Bidding และเอกสารเพิ่มเติม (ถ้ามี) เลขที่ ๙/๒๕๖๒ โดยตลอดและยอมรับข้อกำหนดและเงื่อนไขนั้นแล้ว รวมทั้งรับรองว่าข้าพเจ้าเป็นผู้มีคุณสมบัติครบถ้วนตามที่กำหนดและไม่เป็นผู้ทำงานของทางราชการ

๒. ข้าพเจ้าขอเสนอรายการพัสดุ รวมทั้งบริการ ซึ่งกำหนดไว้ในเอกสารซื้อด้วยวิธี e-Bidding ดังต่อไปนี้

ลำดับที่	รายการ	ราคาต่อหน่วย	ภาษีมูลค่าเพิ่ม (ถ้ามี)	จำนวน	รวมเป็นเงิน	กำหนดส่งมอบ
๑	จัดซื้อรถซ่อมบำรุง อเนกประสงค์ จำนวน ๑ คัน	-	-	๑ โครงการ	๒๔,๕๐๐,๐๐๐.๐๐	๑๒๐
รวมเป็นเงินทั้งสิ้น					๒๔,๕๐๐,๐๐๐.๐๐	

(ยี่สิบสี่ล้านห้าแสนบาทถ้วน) ซึ่งเป็นราคาที่รวมภาษีมูลค่าเพิ่มรวมทั้งภาษีอากรอื่น และค่าใช้จ่ายที่ส่งไปไว้ด้วยแล้ว

๓. คำเสนอนี้จะยื่นอยู่เป็นระยะเวลา ๖๐ วัน นับแต่วันเสนอราคา และ องค์การบริหารส่วนจังหวัดสระบุรี อาจรับคำเสนอนี้ ณ เวลาใดก็ได้ก่อนที่จะครบกำหนดระยะเวลาดังกล่าว หรือระยะเวลาที่ได้ยืดออกไปตามเหตุผลอันสมควรที่ องค์การบริหารส่วนจังหวัดสระบุรี ร้องขอ

๔. ในกรณีที่ข้าพเจ้าได้รับการพิจารณาให้เป็นผู้ชนะการประกวดราคาอิเล็กทรอนิกส์ ข้าพเจ้ารับรองที่จะ

๔.๑ ทำสัญญาตามแบบสัญญาซื้อขายแนบท้ายเอกสารซื้อด้วยวิธี e-bidding กับ องค์การบริหารส่วนจังหวัดสระบุรี ภายใน ๑๕ วัน นับถัดจากวันที่ได้รับหนังสือให้ไปทำสัญญา

๔.๒ มอบหลักประกันการปฏิบัติตามสัญญา ตามที่ระบุไว้ในข้อ ๗ ของเอกสารซื้อด้วยวิธี e-bidding ให้แก่ องค์การบริหารส่วนจังหวัดสระบุรี ก่อนหรือขณะที่ได้ลงนามในสัญญาเป็นจำนวนร้อยละ ๕ ของราคาตามสัญญาที่ได้รับไว้ในใบเสนอราคานี้ เพื่อเป็นหลักประกันการปฏิบัติตามสัญญาโดยถูกต้องและครบถ้วน

หากข้าพเจ้าไม่ปฏิบัติตามที่ระบุไว้ข้างต้นนี้ ข้าพเจ้ายอมให้ องค์การบริหารส่วนจังหวัด

สำเนาถูกต้อง (ลงชื่อ).....ประธานคณะกรรมการ
 (ลงชื่อ).....กรรมการ
(นางพจนานฎ ต่อสุวรรณ) (ลงชื่อ).....กรรมการ **(นางพจนานฎ ต่อสุวรรณ)**
นักวิชาการพัสดุชำนาญการ (ลงชื่อ)..... **นักวิชาการพัสดุชำนาญการ**

สระบุรี ริม หลักประกันการเสนอราคาหรือเรียกร้องจากผู้ออกหนังสือค้ำประกัน รวมทั้งยินดีชดใช้ค่าเสียหายใดที่อาจมีแก่ องค์การบริหารส่วนจังหวัดสระบุรี และ องค์การบริหารส่วนจังหวัดสระบุรี มีสิทธิจะให้ผู้เสนอราคารายอื่นเป็นผู้ประกวดราคาได้หรือองค์การบริหารส่วนจังหวัดสระบุรี อาจเรียกประกวดราคาใหม่ก็ได้

๕. ข้าพเจ้ายอมรับว่า องค์การบริหารส่วนจังหวัดสระบุรี ไม่มีความผูกพันที่จะรับคำเสนอนี้ หรือใบเสนอราคาใดๆ รวมทั้งไม่ต้องรับผิดชอบในค่าใช้จ่ายใด ๆ อันอาจเกิดขึ้นในการที่ข้าพเจ้าได้เข้าเสนอราคา

๖. บรรดาหลักฐานประกอบการพิจารณา เช่น ตัวอย่าง (sample) แคตตาล็อก แบบรูปรายการละเอียด คุณลักษณะเฉพาะ (Specifications) พร้อมใบเสนอราคา ซึ่งข้าพเจ้าได้ลงไว้ในระบบการจัดซื้อจัดจ้างภาครัฐด้วยอิเล็กทรอนิกส์ ข้าพเจ้ายินยอมมอบให้ องค์การบริหารส่วนจังหวัดสระบุรี ไว้เป็นเอกสารและทรัพย์สินของทางราชการ

สำหรับตัวอย่างที่เหลือนำไปใช้แล้ว ซึ่ง องค์การบริหารส่วนจังหวัดสระบุรี ส่งคืนให้ ข้าพเจ้าจะไม่เรียกร้องค่าเสียหายใด ๆ ที่เกิดขึ้นกับตัวอย่างนั้น

๗. เพื่อเป็นหลักประกันในการปฏิบัติโดยถูกต้อง ตามที่ได้ทำความเข้าใจและตามความผูกพันแห่งคำเสนอนี้ ข้าพเจ้ามอบ หนังสือค้ำประกันอิเล็กทรอนิกส์ เพื่อเป็นหลักประกันการเสนอราคาเป็นเงินจำนวน ๑,๓๗๕,๐๐๐.๐๐ บาท มาพร้อมนี้

๘. ข้าพเจ้าได้ตรวจทานตัวเลขและตรวจสอบเอกสารต่าง ๆ ที่ได้ยื่นพร้อมใบเสนอราคานี้โดยละเอียดแล้ว และเข้าใจดีว่า องค์การบริหารส่วนจังหวัดสระบุรี ไม่ต้องรับผิดชอบใด ๆ ในความผิดพลาด หรือ ตกหล่น

๙. ใบเสนอราคานี้ได้ยื่นเสนอโดยบริสุทธิ์ยุติธรรม และปราศจากกลฉ้อฉล หรือการสมรู้ร่วมคิดกัน โดยไม่ชอบด้วยกฎหมายกับบุคคลใดบุคคลหนึ่ง หรือหลายบุคคล หรือกับห้างหุ้นส่วน บริษัทใด ๆ ที่ได้ยื่นเสนอราคาในคราวเดียวกัน

เสนอมา ณ วันที่ ๒๕ กันยายน พ.ศ. ๒๕๖๒

(นางสาวพรทิพย์ เรืองเพ็ง)

ผู้รับมอบอำนาจ

ใบเสนอราคาเลขที่ 6209160037513

รหัสอ้างอิง OTP ZdFC

เลขประจำตัวผู้เสียภาษี ๐๑๐๕๕๔๗๑๓๘๔๘๖

สำเนาถูกต้อง

นางพจนาฎ ต่อสุวรรณ

(นางพจนาฎ ต่อสุวรรณ)
นักวิชาการพัสดุชำนาญการ

(ลงชื่อ).....ประธานคณะกรรมการ

(ลงชื่อ).....กรรมการ

(ลงชื่อ).....กรรมการ

สำเนาถูกต้อง

(นางพจนาฎ ต่อสุวรรณ)
นักวิชาการพัสดุชำนาญการ

ผนวก ๓ แคตตาล็อก
แนบท้ายสัญญาซื้อขาย เลขที่ ๖/๒๕๖๓
ลงวันที่ ๓ กุมภาพันธ์ ๒๕๖๓ จำนวน ๑๐ หน้า

(ลงชื่อ)..........ผู้ซื้อ
(นายเรืองศักดิ์ วรรณาน)
ปลัดองค์การบริหารส่วนจังหวัด ปฏิบัติหน้าที่
นายกองค์การบริหารส่วนจังหวัดสระบุรี

(ลงชื่อ)..........ผู้ขาย
(นายวิชัย นกุลต์กลาง)
ผู้รับมอบอำนาจ

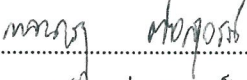
(ลงชื่อ)..........พยาน
(นางพจนานฎ ต่อสุวรรณ)
นักวิชาการพัสดุชำนาญการ

(ลงชื่อ)..........พยาน
(นางพจนีย์ ทับเงิน)
นักบริหารงานการคลัง ระดับต้น

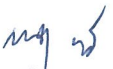
สำเนาถูกต้อง

(นางพจนานฎ ต่อสุวรรณ)
นักวิชาการพัสดุชำนาญการ

NEW นวัตกรรมท้ายสัญญาข้อที่ ๓,๓ หน้า ๒

Quester

Made to go the extra mile

งานขนส่งเกษตรพืชไร่ และงานก่อสร้าง
รถบรรทุกสิบล้อกระบะดั้มพ์ 390 แรงม้า



ระบบยกหัวรถด้วยไฟฟ้า
เพื่อกำลัง-ลด และปลอดภัย

ใหม่! เกียร์จอตไบเทค รุ่น Escot
ขับง่าย ประหยัด ปลอดภัย



ระบบเบรกป้องกันล้อล็อก
(ABS)

เพนทโรยยนต์ UD EEB ว่าง
เสริมสมรรถนะในการเบรก
ให้ไกลปลอดภัยทุกเส้นทาง

ระบบควบคุมความเร็วคงที่
อัตโนมัติ (Cruise Control)

สำเนาถูกต้อง



UD TRUCKS (ลงชื่อ)

.....กรรมการ
.....กรรมการ



(นางพจนางค์ ต่อสุวรรณ)

(นางพจนางค์ ต่อสุวรรณ)
นักวิชาการพัสดุชำนาญการ

ไปได้ไกลกว่า

M35 - CWE11N43R390SSI AGRICULTURAL / DUMPER

เอกสารแนบท้ายสัญญาข้อที่ หน้า ๗

เครื่องยนต์	
รุ่น	GH11 390 EC01
แบบ	ยูโร ดีเซล 4 จังหวะ 6 สูบ แถวเรียง โคโรสอินเจกชัน ไอเวอร์ทูคเดิมซาฟท์ เทอร์โบ อินเตอร์คูลเลอร์ ระบายความร้อนด้วยน้ำ
ระดับมาตรฐานแก๊สไอเสีย	ยูโร 3 (มอก.2315-2551)
ระบบเชื้อเพลิง	หัวฉีดน้ำมันเชื้อเพลิงแรงดันสูง UNIT INJECTOR ควบคุมด้วยอิเล็กทรอนิกส์
ความจุระบบออกสูบล	10,837 ลิตร
ความโตกระบอกสูบ x ช่วงชัก	123 x 152 มม.
อัตราส่วนกำลังอัด	18.3:1
กำลังสูงสุด (ECE net)	390 แรงม้า (293 กิโลวัตต์) ที่ 1,900 รอบต่อนาที
แรงบิดสูงสุด (ECE net)	1,836 นิวตัน-เมตร ที่ 1,000-1,400 รอบต่อนาที
ระบบพวงมาลัย	พวงมาลัยเพาเวอร์ ไซโคปรับสูงต่ำและเอเน็ค อัตราทด 24.2
คลัตช์	แผ่นเดี่ยว ขนาด 430 มม.

น้ำหนักบรรทุก	
น้ำหนักบรรทุกสูงสุด (GVW)	25,000 กก.
น้ำหนักแชสซี หน้า	4,360 กก.
หลัง	3,760 กก.
รวม	8,120 กก.

สมรรถนะ			
ความเร็วสูงสุด	105.2 กม/ชม.	112.5 กม/ชม.	118.5 กม/ชม.
ความสามารถไต่ทางชันที่ (GVW 25 ตัน)	31.63 องศา (61.6%)	30.71 องศา (59.4%)	29.69 องศา (57%)
รัศมีวงเลี้ยวแคบสุด	9,295 มม. (ที่เกียร์) / 8,608 มม. (ที่ขาหน้า)		

แชสซี	
ชุดเฟรม	เหล็กรูปตัว I แบบขันน็อต
ขนาด	300 x 90 x 7 มม. พร้อมเหล็กเสริมหนา 5 มม.
เพลาน้ำ	โรเวอร์ส เอลเดียด ไอ-บีเอ็ม สมรรถนะการรับน้ำหนัก 8,000 กก.
เพลาลัง	แทนแดม ขับเคลื่อน 2 เพลา แบบแยกแฉก เพลาลอย เพื่องไฮปอยด์เพื่องทดเดี่ยว พร้อมคิงพีด สมรรถนะการรับน้ำหนัก 26,000 กก.
อัตราทดเกียร์	4.63 4.30 4.11
ระบบกันสะเทือน หน้า	แหนบแบบพาราโบลิก 4 แฉก พร้อมโช๊คอัพ 2 จังหวะ และเหล็กกันโคลง
ระบบกันสะเทือน หลัง	แหนบแบบหลายแฉกแอ็คชั่นกันจำนวน 8 แฉก

รุ่นเกียร์	1	2	3	4	5	6	7	8	9	10	11	12	R1	R2
ATO2612F	11.73	9.21	7.09	5.57	4.35	3.41	2.70	2.12	1.63	1.28	1.00			

ระบบเบรก	
แบบ	ระบบเบรกลมด้าน วงจรคู่แยกหน้า-หลัง รวมทั้งระบบดึงเบรกอัตโนมัติ
เบรกมือ	แบบปลิงเบรกที่ล้อหน้าและล้อหลังหน้า
เบรกช่วย	เบรกไฮดรอลิกและเบรกเครื่องยนต์ UD EEB (UD Extra Engine Brake)

ขนาดล้อและยาง	
กระทะล้อ	ขนาด 8.25 - 22.5, 10 รู
ยาง	295/80R22.5

พนักง	
แบบ	แบบที่นอน 1 เติง, จุดรองรับหัวเตียงพร้อมโช๊คอัพ 4 จุด, ระบบยกหัวเตียงด้วยไฟฟ้า
กระจกหน้า	แบบฉนวนหลายชั้น (ลามิเนต : Laminated)
หน้าต่าง	ความเร็ว ความเร็วรอบเครื่อง ระยะทาง แงตั้งลม ความร้อน ระดับน้ำมันเชื้อเพลิง
เครื่องเสียง	Radio พร้อมช่องเสียบ USB MP3
เบาะนั่ง	เบาะนั่งแบบ Air Suspension ปรับตามน้ำหนัก
เข็มวัดน้ำมัน	ลิวค 3 จุด ตำแหน่งผู้ขับขี่ และผู้ช่วยผู้ขับขี่ พร้อมสัญญาณเตือนเข็มวัด

ระบบไฟฟ้าและอุปกรณ์	
แบตเตอรี่	12 โวลต์ 150 แอมป์ จำนวน 2 ลูก
อัลเตอร์เนเตอร์	24 โวลต์ 80 แอมป์
ถังน้ำมัน	405 ลิตร (ถังอลูมิเนียม)
การกักน้ำมันเชื้อเพลิง	แบบไล้กรองกระดาษและกรองดักน้ำ พร้อมระบบระบายน้ำอัตโนมัติ
ระบบระบายความร้อนเกียร์	ระบายความร้อนชุดเกียร์ด้วยน้ำยาหล่อเย็น
อุปกรณ์เสริม	กระจกไฟฟ้า ไฟแสดงความเร็ว

ระบบความปลอดภัย	ระบบป้องกันล้อล็อก (Anti Lock Brake System: ABS)
ระบบส่งกำลัง PTO	เกียร์ท้ายหลังชุดเกียร์ แบบ Flange SAE 1400
ระบบควบคุมความเร็ว PTO	Cruise Control



สำเนาถูกต้อง

ขนาดและล้อส่วน (มม.)	WB	OL	OW	OH	FT	RT	ROH
	4985	8830	2500	3220	2020	1835	2310

หมายเหตุ รายละเอียดต่างๆ ข้างต้นและทุกภาพที่ปรากฏในเอกสารนี้ถ้ามีอุปกรณ์พิเศษติดตั้งเพิ่มเติมอยู่ และอาจแตกต่างกับรถออกจำหน่าย ทางบริษัทฯ ทรงไว้ซึ่งลิขสิทธิ์

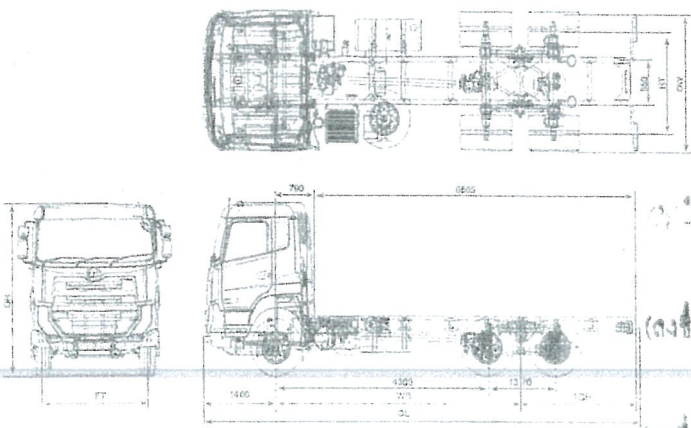

UD Motorworks Co., Ltd. (นางพจนางค์ ต่อสุวรรณ) นักวิชาการพิเศษชำนาญการ

UD TRUCKS

ยูดี ทรัคส์ คอร์ปอเรชั่น จำกัด

199 หมู่ 4 ต.อู่สวนพริก อ.บางเสาธง ร.สมุทรปราการ 10570

www.udtrucks.co.th | โทร. 02-305-4452 | www.udtrucks.com/UDTrucksThailand

Center : 02-305-4452 | อีเมล: ud@udtrucks.com



บริษัท เอ.วี.เอ็น. มอเตอร์เอดส์ จำกัด A.V.N. MOTOR WORKS CO., LTD.

33/9 หมู่ 13 ต.พหลโยธิน ต.คลองหนึ่ง อ.คลองหลวง จ.ปทุมธานี 12120 โทร. 0-2908-6831-7 แฟกซ์. 0-2529-4271
38/9 MOO 13 PHAHOLYOTHIN ROAD, KLONGNEUNG, KLONGLOUNG, PATHUMTHANEE 12120, THAILAND. TEL: 0-2908-6831-7 FAX: 0-2529-4271

4. รายละเอียดคุณลักษณะเฉพาะ

4.1 รายการพัสดุ และจำนวนพัสดุที่จะซื้อ

1. รถซ่อมบำรุงอเนกประสงค์ (ซ่อมลาดยาง) จำนวน 1 คัน

4.2 รายละเอียดคุณลักษณะเฉพาะ (Specification)

รถซ่อมอเนกประสงค์ (ซ่อมลาดยาง) เครื่องยนต์ดีเซล กำลังแรงม้า ไม่น้อยกว่า 360 แรงม้า ติดตั้งชุดล้างและอุปกรณ์สำหรับซ่อมบำรุงทางและปูผิวทาง คุณลักษณะดังต่อไปนี้

- รถยนต์บรรทุกทุก ชนิด 10 ล้อ ขับเคลื่อน 2 เพลา ตัวรถและเครื่องยนต์ผลิตหรือประกอบจากโรงงานของผู้ผลิตเดียวกัน
- เครื่องยนต์ดีเซล ขนาด ไม่น้อยกว่า 360 แรงม้า ดอนท้ายถังติดตั้งชุดซ่อมถนนอเนกประสงค์
- ท้ายหลังถังติดตั้งถังบรรจุหิน ขนาดความจุ ไม่น้อยกว่า 6 ลูกบาศก์เมตร พร้อมฝาครอบถังบรรจุหินสามารถเปิด - ปิดได้ ด้วยระบบไฮดรอลิก
- ถังบรรจุยางน้ำ ขนาดความจุ ไม่น้อยกว่า 2,000 ลิตร ทำด้วยเหล็กหรือวัสดุอื่นตามมาตรฐานผู้ผลิต
- ถังบรรจุน้ำ ขนาดความจุ ไม่น้อยกว่า 80 ลิตร ทำด้วยเหล็ก หรือมาตรฐานผู้ผลิต
- ถังบรรจุน้ำมันเกียร์ ขนาดความจุ ไม่น้อยกว่า 20 ลิตร ทำด้วยเหล็ก หรือมาตรฐานผู้ผลิต
- มีเครื่องยนต์ช่วย เป็นเครื่องยนต์ดีเซล 4 สูบ 4 จังหวะ แรงม้า ไม่น้อยกว่า 50 แรงม้า
- เครื่องปัดลมเป็นแบบลูกสูบคู่
- ชุดหัวพ่นอเนกประสงค์มีประสิทธิภาพในการฉีดพ่นส่วนผสมสำหรับปรับสภาพ (นางพจนากู๋ ต่อสุวรรณ) **สำเนาถูกต้อง**
นักวิชาการพัสดุชำนาญการ
- ชุดงานปูผิวพื้นถนนเป็นระบบยกท้ายโรยหินอเนกประสงค์ สำหรับงานปูพื้นผิวถนนกว้างหรือปรับสภาพไหล่ทาง มีระบบสเปรย์ข้างเป็นหัวฉีด ไม่น้อยกว่า 7 หัว สำหรับสเปรย์เคลือบผสมหินคลุกหรือสเปรย์ลาดหลุมพื้นผิวถนน สามารถทำงานกว้างสุดได้ ไม่น้อยกว่า 2,300 มิลลิเมตร
- มีชุดปูพื้นผิวถนนที่เลื่อนออกจากตัวรถได้ ไม่น้อยกว่า 100 มิลลิเมตร
- มีชุดปรับความเรียบทำงานด้วยระบบไฮดรอลิกใช้เกลี่ยหินผสมเข้ากันน้ำยาง **สำเนาถูกต้อง**
- มีชุดควบคุมเป็นจอแสดงเมนูการทำงานหรือตามมาตรฐานผู้ผลิตสามารถเลือกการทำงานได้ตามหน้าจอเมนูภาษาไทย

ลักษณะทั่วไป

เป็นรถซ่อมบำรุงถนนแอสฟัลต์ติกแบบอัตโนมัติ สำหรับซ่อมบำรุงผิวถนนและขอบทางหรือไหล่ทาง พร้อมชุดควบคุมสั่ง การทำงาน ตัวรถยนต์ และชุดบำรุงถนนแอสฟัลต์ติกพร้อมทั้งอุปกรณ์ทุกชนิด เป็นของใหม่ไม่เคยใช้งานมาก่อน



(ลงชื่อ).....
(ลงชื่อ).....
กรรมการ
กรรมการ



บริษัท เอ.วี.เอ็น. มอเตอร์เอดส์ จำกัด A.V.N. MOTOR WORKS CO., LTD.

38/๗ หมู่ 13 ด.พหลโยธิน ด.คลองหนึ่ง อ.คลองหลวง จ.ปทุมธานี 12120 โทร. 0-2908-6831-7 แฟกซ์. 0-2529-4271
38/๗ MOO 13 PHAHOLYOTHIN ROAD, KLONGNEUNG, KLONGLOUNG, PATHUMTHANEE 12120, THAILAND. TEL : 0-2908-6831-7 FAX : 0-2529-4271

รายละเอียดคุณลักษณะเฉพาะ

ตัวรถ

- 1) น้ำหนักตัวรถรวมน้ำหนักบรรทุกไม่น้อยกว่า 25 ตัน
- 2) ความยาวช่วงล้อไม่น้อยกว่า 4,300 มม.
- 3) หัวเก๋งนิรภัย พร้อมระบบยกหัวเก๋งระบบไฟฟ้า มีที่นั่งไม่น้อยกว่า 2 ที่นั่ง พร้อมติดตั้ง

เครื่องปรับอากาศและฟิล์มกรองแสง

- 4) มีกระจกขึ้น - ลง ด้วยระบบไฟฟ้า (มาตรฐานโรงงาน) พร้อมระบบ CENTRAL LOCK
- 5) มีระบบควบคุมความเร็วคงที่อัตโนมัติ

เครื่องขนส่ง

- 1) มีระบบการเผาไหม้แบบไดเร็กอินเจกชัน
- 2) ต้องมีศูนย์บริการภายในจังหวัด

ระบบส่งกำลัง

มีเกียร์แบบกึ่งอัตโนมัติ

ระบบบังคับเลี้ยว

มีพวงมาลัยขั้วทางขวา พร้อมทั้งมีระบบช่วยผ่อนแรง (Hydraulic Power Steering) พร้อมปรับ

ระดับได้

ระบบกันสะเทือน

ด้านหน้าและด้านหลังตามมาตรฐานผู้ผลิต

ระบบห้ามล้อ

- 1) ระบบห้ามล้อเป็นแบบลมล้วน (Full Air Brake) พร้อมระบบตั้งเบรกอัตโนมัติ
- 2) มีระบบเบรกช่วย (Auxiliary Brake) แบบเบรกเครื่องยนต์หรือเบรกไอเสีย
- 3) มีห้ามล้อมือ (Parking Brake) ตามมาตรฐานผู้ผลิต
- 4) มีระบบป้องกันล้อล็อก ABS หรือ EBS

ล้อและยาง

- 1) ล้อและยางตามมาตรฐานโรงงานผู้ผลิต
- 2) มียางอะไหล่พร้อมกระทะล้อ 1 ชุด

สมรรถนะรถ

มีความเร็วสูงไม่ต่ำกว่า 115 กิโลเมตรต่อชั่วโมง (km/h).....

สำเนาถูกต้อง

(นางพจนากุ ต่อสุวรรณ)
นักวิชาการพัสดชำนาญการ

สำเนาถูกต้อง

(นางพจนากุ ต่อสุวรรณ)
นักวิชาการพัสดชำนาญการ



(ลงชื่อ).....กรรมการ

(ลงชื่อ).....กรรมการ



บริษัท เอ.วี.เอ็น. มอเตอร์เวิร์กส์ จำกัด A.V.N. MOTOR WORKS CO., LTD.

38/9 หมู่ 13 ถ.พหลโยธิน ต.คลองหนึ่ง อ.คลองหลวง จ.ปทุมธานี 12120 โทร. 0-2908-6831-7 แฟกซ์. 0-2529-4271
38/9 MOO 13 PHAHOLYOTHIN ROAD, KLONGNEUNG, KLONGLOUNG, PATHUMTHANEE 12120, THAILAND. TEL: 0-2908-6831-7 FAX: 0-2529-4271

วิทยุสื่อสารประจำรถ จำนวน 1 ชุด

- 1) ตัวเครื่องต้องทำจากอลูมิเนียมอัลลอยรุ่นใหม่ระบายความร้อนได้ดี แข็งแรงทนทาน ซึ่งผลิตตามมาตรฐานอุตสาหกรรม หรือมาตรฐานชั้น MIL-STD 810 หรือมาตรฐานอื่นที่ดีกว่า (ต้องนำเอกสารมาแสดง)
- 2) ต้องเป็นเครื่องวิทยุสื่อสารแบบส่งกระจายคลื่นความถี่ประเภท 2 ที่ผ่านการรับรองจากคณะกรรมการกิจการโทรคมนาคมแห่งชาติ (กรมไปรษณีย์โทรเลข) ใช้โปรแกรมควบคุมความถี่ และทำงานที่ความถี่ 136-174 MHz กำลังส่งไม่เกิน 10 วัตต์ (ต้องนำเอกสารมาแสดง)
- 3) ผู้เสนอราคาต้องนำผลทดสอบเครื่องรับ-ส่ง วิทยุสื่อสาร ระบบ VHF/FM แบบมือถือจากคณะกรรมการกิจการโทรคมนาคมแห่งชาติ หรือกรมไปรษณีย์โทรเลขเดิม (ต้องนำเอกสารมาแสดง)
- 4) โรงงานที่ผลิตต้องได้รับมาตรฐาน มอก. และมาตรฐานสิ่งแวดล้อม ด้านการผลิตวิทยุสื่อสาร (ต้องนำสำเนาเอกสารมาแสดง)
- 5) ผู้เสนอราคาจะต้องเป็นตัวแทนจำหน่าย โดยตรงจากผู้ผลิต หรือได้รับการแต่งตั้งจากตัวแทนจำหน่ายหรือผู้แทนจำหน่าย ของวิทยุสื่อสาร โดยมีเอกสารหลักฐานตัวจริงมาแสดงในวันที่ยื่นเอกสารเสนอราคา

วิทยุสื่อสารชนิดมือถือจำนวน 4 ชุด

- 1) เป็นเครื่องวิทยุสื่อสาร ระบบ VHF/FM ชนิดมือถือ เป็นแบบส่งกระจายคลื่นความถี่ประเภท 2 ต้องเป็นเครื่องที่ผ่านการทดสอบรับรองตัวอย่างวิทยุคมนาคมจากคณะกรรมการกิจการโทรคมนาคมแล้ว
- 2) ตัวเครื่องทำจากวัสดุที่มีความเหนียว ทนต่อการตกกระแทก มีขนาดเล็กสามารถเหน็บเอวพกพาได้สะดวก และถือปฏิบัติงานได้อย่างคล่องตัว ต้องได้มีมาตรฐาน MIL-STD810

สำเนาถูกต้อง

ชุดซ่อมบำรุงถนนแอสฟัลท์ติก

ถังบรรจุหิน

ขนาดความจุไม่น้อยกว่า 6 ลูกบาศก์เมตร ทำด้วยเหล็กหรือตามมาตรฐานผู้ผลิต

ถังบรรจุยางน้ำ

1) ขนาดบรรจุไม่น้อยกว่า 2,000 ลิตร ทำด้วยเหล็กหรือวัสดุอื่น ตามมาตรฐานผู้ผลิต

2) มีระบบอุ่นยางน้ำโดยอาศัยความร้อนจากน้ำหล่อเย็นของเครื่องยนต์

3) มีระบบอุ่นยางน้ำขณะหยุดใช้งาน ด้วยระบบไฟฟ้าขนาดไม่น้อยกว่า 220 วัตต์

เครื่องเป่าลม (BLOWER)

เป็นเครื่องเป่าลม (BLOWER) ใช้สำหรับเป่าลมในการซ่อมหลุมหรือทำความสะอาดพื้นที่ที่ซ่อมมี

อัตราการเป่าลมสูงสุดไม่น้อยกว่า 350 ลูกบาศก์ฟุตต่อนาที

(นางพจนานฎ ต่อสุวรรณ)

นักวิชาการพัสดุชำนาญการ

สำเนาถูกต้อง

(นางพจนานฎ ต่อสุวรรณ)

นักวิชาการพัสดุชำนาญการ



กรรมการ

กรรมการ



บริษัท เอ.วี.เอ็น. มอเตอร์เวิร์กส์ จำกัด A.V.N. MOTOR WORKS CO., LTD.

38/9 หมู่ 13 ถ.พหลโยธิน ต.คลองหนึ่ง อ.คลองหลวง จ.ปทุมธานี 12120 โทร. 0-2908-6831-7 แฟกซ์. 0-2529-4271
38/9 MOO 13 PHAHOLYOTHIN ROAD, KLONGNEUNG, KLONGLOUNG, PATHUMTHANEE 12120, THAILAND. TEL: 0-2908-6831-7 FAX: 0-2529-4271

ชุดหัวพ่นอเนกประสงค์

- 1) มีชุดแขนบูมไฮดรอลิก เพื่อใช้เคลื่อนที่เปลี่ยนตำแหน่งหรือย้ายจุดซ่อมได้อย่างต่อเนื่อง
- 2) แขนบูมยื่นออกจากตัวรถได้ไม่น้อยกว่า 3 เมตร สามารถใช้งานซ่อมไหล่ทางด้านซ้ายได้ไม่

น้อยกว่า 1 เมตร

ชุดงานปูพื้นผิวถนน

มีสายสเปรย์แชนด์สำหรับสเปรย์ลาดยาง พร้อมสายยาว 10 เมตร

ชุดซ่อมถนน

ชุดซ่อมบำรุงถนนประกอบจากโรงงานที่ได้รับรองมาตรฐานอุตสาหกรรม หรือมาตรฐานอื่นที่สูงกว่า โดยมีหนังสือแต่งตั้งตัวแทนจำหน่ายจากผู้ผลิต และสำเนาหนังสือรับรองมาตรฐาน และใบ รง.4 มาประกอบการพิจารณาในวันยื่นซอง

สัญญาณไฟวับวาบ

ติดตั้งสัญญาณไฟวับวาบแบบแผงยาว บนหัวแก๊ง จำนวน 1 ดวง

ชุดไฟด้านท้ายรถ

- 1) หลอดไฟเป็นแบบ LED
- 2) ผลิตจากโรงงานที่ได้รับรองมาตรฐาน และระบบคุณภาพยานยนต์ หรือมาตรฐานอุตสาหกรรม

โดยมีเอกสารหลักฐานมาแสดงประกอบการพิจารณา

สำเนาถูกต้อง

(นางพจนานฎ ต่อสุวรรณ)
นักวิชาการพัสดุชำนาญกา

ชุดส่องมองหลัง

- 1) เป็นกล้องมองหลัง ติดตั้งบริเวณตอนท้าย
- 2) มีหน้าจอนขนาดไม่น้อยกว่า 5 นิ้ว ติดตั้งภายในห้องโดยสาร
- 3) มีชุดควบคุมเป็นจอแสดงเมนูการทำงานหรือตามมาตรฐานผู้ผลิต สามารถกดเลือกการทำงาน

ได้บนหน้าจอเมนูภาษาไทย

สำเนาถูกต้อง

(นางพจนานฎ ต่อสุวรรณ)
นักวิชาการพัสดุชำนาญการ

เครื่องมือและอุปกรณ์เพื่อความปลอดภัย

ไฟวับวาบ จำนวน 2 ดวง ด้านหลัง

- 1) ไฟสัญญาณฉุกเฉินประกอบด้วยหลอด LED
- 2) มีสวิทช์ปรับเปลี่ยนรูปแบบได้
- 3) ฝาครอบไฟผลิตจากวัสดุทนความร้อน POLYCARBONATE หรือดีกว่า
- 4) ฐานของไฟทำด้วยพลาสติก ABS หรือดีกว่า
- 5) ใช้ไฟ 12V หรือ 24V
- 6) ขนาดของไฟกว้างไม่น้อยกว่า 15 เซนติเมตร สูงไม่น้อยกว่า 10 เซนติเมตร



(ลงชื่อ).....กรรมการ
(ลงชื่อ).....กรรมการ



บริษัท เอ.วี.เอ็น. มอเตอร์เวิร์คส์ จำกัด
A.V.N. MOTOR WORKS CO., LTD.

38/9 หมู่ 13 ต.พหลโยธิน ต.คลองหนึ่ง อ.คลองหลวง จ.ปทุมธานี 12120 โทร. 0-2908-6831-7 แฟกซ์. 0-2529-4271
38/9 MOO 13 PHAHOLYOTHIN ROAD, KLONGNEUNG, KLONGLOUNG, PATHUMTHANEE 12120, THAILAND. TEL.: 0-2908-6831-7 FAX: 0-2529-4271

ถังดับเพลิง จำนวน 2 ถัง

เป็นถังดับเพลิง ขนาดสารเคมีแห้งความจุไม่น้อยกว่า 15 ปอนด์

กรวยจราจร จำนวน 10 อัน

ความสูงตามมาตรฐานที่กฎหมายกำหนด พร้อมคาดแถบสะท้อนแสงที่มองเห็นชัดเจน

ชุดสวมใส่ปฏิบัติงาน จำนวน 6 ชุด

- 1) เป็นชุดสวมใส่ขณะปฏิบัติงานแบบชุดเสื้อกางเกงหรือชุดเสื้อคลุม
- 2) ทอด้วยเส้นใยสังเคราะห์ที่มีคุณสมบัติช่วยป้องกันความร้อน
- 3) มีแถบสะท้อนแสงเพื่อให้ความปลอดภัยขณะปฏิบัติงาน

ถุงมือใส่ปฏิบัติงาน จำนวน 6 คู่

ถุงมือปฏิบัติงานเหมาะสมกับการปฏิบัติงานที่มีความทนทาน รวมทั้งให้ความเย็นหยุ่นของนิ้วมือ

ในขณะปฏิบัติงาน

รองเท้าใส่ปฏิบัติงาน จำนวน 6 คู่

- 1) เป็นรองเท้าใส่ในขณะปฏิบัติงานทำด้วยหนังแท้หรือยางสังเคราะห์ PVC
- 2) มีคุณสมบัติช่วยป้องกันการเจาะ การกระแทก ป้องกันน้ำมันและสารเคมีต่างๆ

เครื่องติดตามรถ (GPS)

เป็นไปตามมาตรฐานของกรมการขนส่งทางบกกำหนด

เครื่องมือประจำรถ

- 1) มียางอะไหล่พร้อมกระทะล้อ จำนวน 1 ชุด
- 2) มีแม่แรงไฮดรอลิก รับน้ำหนักได้ไม่น้อยกว่า 25 ตัน จำนวน 1 ชุด
- 3) มีกระบอแก๊สอัดจารบี จำนวน 1 ชุด
- 4) มีเครื่องมือมาตรฐานประจำรถยนต์บรรทุกจากโรงงานผู้ผลิต จำนวน 1 ชุด **สำเนาถูกต้อง**
- 5) มีหนังสือคู่มือการใช้งาน, คู่มือการซ่อมบำรุงและคู่มือการสั่งอะไหล่ จำนวน 1 ชุด **พ**

อุปกรณ์เกี่ยวกับการซ่อมลาถายาง

อุปกรณ์เกี่ยวกับการซ่อมลาถายางที่จำเป็น จอบ, พลั่ว และอื่นๆ ไม่ต่ำกว่า 10 ชิ้น **(นางพจนางู ต่อสุวรรณ) นักวิชาการพัสดุชำนาญการ**

อุปกรณ์เพิ่มเติม

ชุดแปรงกวาด จำนวน 1 ชุด

พ่นสีและข้อความ

1) ตามมาตรฐานโรงงานผู้ผลิต หรือตามที่หน่วยงานกำหนด (นาง).....ประธานกรรมการ

2) พ่นตราสัญลักษณ์ของทางหน่วยงานราชการตามที่หน่วยงานกำหนด ()

รายละเอียดอื่นๆ

สำเนาถูกต้อง



(นางพจนางู ต่อสุวรรณ)

(ลงชื่อ).....กรรมการ

(ลงชื่อ).....กรรมการ



บริษัท เอ.วี.เอ็น. มอเตอร์เอดส์ จำกัด
A.V.N. MOTOR WORKS CO., LTD.

38/9 หมู่ 13 ถ.พหลโยธิน ต.คลองหนึ่ง อ.คลองหลวง จ.ปทุมธานี 12120 โทร. 0-2908-6831-7 แฟกซ์. 0-2529-4271
38/9 MOO 13 PHAHOLYOTHIN ROAD, KLONGNEUNG, KLONGLOUNG, PATHUMTHANEE 12120, THAILAND. TEL: 0-2908-6831-7 FAX: 0-2529-4271

รายละเอียดอื่นๆ

ในการส่งมอบตัวรถต้องจัดให้มีการฝึกอบรม แนะนำวิธีการใช้งานที่ถูกต้องแก่เจ้าหน้าที่ผู้ปฏิบัติ ให้สามารถใช้งานได้คล่องตัวและมีประสิทธิภาพ

เงื่อนไขและการรับประกัน

- 1) ผู้เสนอราคาจะต้องแนบรายละเอียด รูปแบบ ของรถซ่อมบำรุงถนนแอสฟัลท์ติกแบบอัตโนมัติ คันดังกล่าว มาแสดงให้เห็นคณะกรรมการพิจารณาในวันยื่นซองเสนอราคา
- 2) ผู้เสนอราคาจะต้องแนบ แค็ตตาล็อก ของรถยนต์บรรทุก โดยมีเอกสารหลักฐานมาแสดงในวันที่ยื่นซองเสนอราคา
- 3) ผู้เสนอราคาจะต้องเป็นตัวแทนจำหน่ายโดยตรงจาก โรงงานผู้ผลิต หรือได้รับการแต่งตั้งจากตัวแทนจำหน่ายหรือผู้แทนจำหน่าย ของรถยนต์บรรทุก โดยมีเอกสารหลักฐานมาแสดงในวันที่ยื่นซองเสนอราคา
- 4) ผู้เสนอราคาต้องมีหนังสือรับรองการจัดสำรองอะไหล่จากผู้ผลิตของชุดบันไดไว้ซ่อมหรือจัดจำหน่ายให้ราชการเป็นระยะเวลาไม่น้อยกว่า 5 ปี ของชุดซ่อมถนน และวิทยุสื่อสาร จากโรงงานผู้ผลิตหรือผู้แทนจำหน่ายที่ได้รับการแต่งตั้งจาก โรงงานผู้ผลิต โดยมีเอกสารหลักฐานมาแสดงในวันที่ยื่นซองเสนอราคา
- 5) ชุดซ่อมบำรุงถนนเป็นผลิตภัณฑ์ผลิตจากประเทศไทย หรือต่างประเทศที่มีมาตรฐานสากลรับรอง (สินค้าผลิตภายในประเทศต้องได้รับรองมาตรฐานอุตสาหกรรม)
- 6) การรับประกัน รับประกันการชำรุด บกพร่องอันเนื่องมาจากการใช้งานตามปกติเป็นระยะเวลา 2 ปี หากเกิดการชำรุดบกพร่องจากเงื่อนไขและระยะเวลาดังกล่าว ผู้ขายจะทำการแก้ไขให้ได้ดั้งเดิมภายใน 7 วัน นับจากวันที่ได้รับแจ้งแก้ไข โดยไม่คิดค่าใช้จ่ายใดๆ ทั้งสิ้น
- 7) กำหนดส่งมอบภายใน 120 วันนับจากวันที่ลงนามในสัญญา

4.3 เงื่อนไขเฉพาะของพัสดุที่จะซื้อ

- 1) ผู้ประสงค์จะเสนอราคาต้องกรอกข้อความในช่องต่างๆ ของใบแบบใบยื่นเสนอการประกวดราคาซื้อด้วยวิธีการทางอิเล็กทรอนิกส์ให้ครบถ้วนทุกช่อง มิฉะนั้นองค์การบริหารส่วนจังหวัดสระบุรี สงวนสิทธิ์จะไม่พิจารณาให้เป็นผู้มีสิทธิเสนอราคา และในการประกวดราคาซื้อด้วยวิธีการทางอิเล็กทรอนิกส์นี้ องค์การบริหารส่วนจังหวัดสระบุรีจะพิจารณาคัดสินด้วยราคารวม
- 2) ผู้ประสงค์จะเสนอราคา จะต้องระบุชื่อหรือยี่ห้อเพียงยี่ห้อเดียว รุ่นเพียงรุ่นเดียว บริษัทผู้ผลิตบริษัทเดียว ประเทศผู้ผลิตเพียงประเทศเดียว มิฉะนั้นองค์การบริหารส่วนจังหวัดสระบุรีอาจสามารถสงวนสิทธิ์ที่จะไม่พิจารณาให้เป็นผู้มีสิทธิเสนอราคา
- 3) ผู้ประสงค์จะเสนอราคา ต้องนำแค็ตตาล็อก รายละเอียดคุณสมบัติฯ หรือสเปคของครุภัณฑ์ที่นำมาเสนอในวันยื่นเอกสาร



ส่วนถูกต้อง

(นางพจนางู ต่อสุวรรณ) นักวิชาการพัสดุชำนาญการ

(นางพจนางู ต่อสุวรรณ) นักวิชาการพัสดุชำนาญการ

(ลงชื่อ).....กรรมการ



บริษัท เอ.วี.เอ็น. มอเตอร์เวิร์คส์ จำกัด
A.V.N. MOTOR WORKS CO., LTD.

33/9 หมู่ 13 ต.พหลโยธิน ต.คลองหนึ่ง อ.คลองหลวง จ.ปทุมธานี 12120 โทร. 0-2908-6831-7 แฟกซ์. 0-2529-4271
38/9 MOO 13 PHAHOLYOTHIN ROAD, KLONGNEUNG, KLONGLOUNG, PATHUMTHAHEE 12120, THAILAND. TEL : 0-2908-6831-7 FAX : 0-2529-4271

4) ผู้เสนอราคาจะต้องมีและเสนอรายชื่อศูนย์บริการตรวจเช็คและซ่อมบำรุงที่ได้มาตรฐาน โดยได้รับการแต่งตั้งจากบริษัทผู้ผลิตหรือผู้ประกอบการของรถยนต์ยี่ห้อที่เสนอขาย ซึ่งปัจจุบันยังเปิดบริการในเขตพื้นที่ จังหวัดสระบุรี หรือจังหวัดใกล้เคียง เพื่อรองรับให้บริการรถยนต์ที่จะต้องนำไปใช้งาน โดยแสดงหลักฐานรายละเอียดที่ตั้งศูนย์บริการ รายชื่อ ที่ตั้ง โทรศัพท์ ในวันยื่นเอกสารสอบราคา

5) โรงงานผู้ผลิตรถยนต์ต้องได้รับมาตรฐาน ISO หรือผลิตภัณฑ์ได้รับมาตรฐานอุตสาหกรรม

6) รถยนต์ ต้องมีบริการตรวจซ่อมและบำรุงรักษาตามระยะอย่างน้อยทุก 4 เดือนภายในระยะเวลารับประกันอย่างน้อย 2 ปี กรณีที่สินค้าเกิดความเสียหายจากการใช้งานโดยปกติผู้ขายจะต้องมาซ่อมแซมแก้ไขให้แล้วเสร็จภายใน 15 วัน หลังจากได้รับแจ้งโดยค่าบริการและค่าอะไหล่ผู้ขายต้องคิดตามราคาที่จ่ายจริง

7) ผู้ขายจะต้องนำรถไปจดทะเบียนให้ครบถ้วนก่อนการส่งมอบ และสามารถใช้งานได้ อย่างถูกต้องตามกฎหมาย โดยผู้ขายเป็นผู้รับผิดชอบค่าใช้จ่ายดังกล่าว

8) พร้อมพ่นตราสัญลักษณ์ขององค์การบริหารส่วนจังหวัดสระบุรี ขนาดกว้างยาวไม่น้อยกว่า 18 เซนติเมตร และอักษรชื่อเต็มขององค์การบริหารส่วนจังหวัดสระบุรี ขนาดสูงไม่น้อยกว่า 5 เซนติเมตร พร้อมหมายเลขครุภัณฑ์ โดยให้พ่นสีขาววันแต่ใช้สีขาวแล้วมองไม่เห็นให้ใช้สีอื่นแทนไว้ด้านนอก รถยนต์ทั้งสองข้างตรงประตูทั้งสองด้าน พร้อมติดสติ๊กเกอร์ชื่อองค์การบริหารส่วนจังหวัดสระบุรีบริเวณกระจกด้านหน้าคนขับขนาดสูงไม่น้อยกว่า 12 เซนติเมตร

9) ผู้ขายจะต้องเป็นผู้ผลิตและจำหน่าย หรือเป็นตัวแทนจำหน่ายรถยนต์ที่เสนอราคาโดยมีเอกสารหลักฐานมาแสดงในวันยื่นเอกสาร

10) ราคาที่เสนอเป็นราคารวมเครื่องปรับอากาศ เป็นราคารวมภาษีสรรพสามิต ภาษีมูลค่าเพิ่ม รวมค่าธรรมเนียมการจดทะเบียน พ.ร.บ. ค่าขนส่ง ค่าภาษี ค่าอุปกรณ์ประกอบประจำรถและค่าใช้จ่ายอื่นๆ ที่เกี่ยวข้อง

11) องค์การบริหารส่วนจังหวัดสระบุรี จะชำระค่าครุภัณฑ์ยานพาหนะและขนส่งให้กับผู้ขาย เมื่อผู้ขายได้ส่งมอบรถยนต์และ โอนทะเบียนให้กับองค์การบริหารส่วนจังหวัดสระบุรีแล้ว

12) ผู้ขายต้องรับประกันคุณภาพมาตรฐานผลิตภัณฑ์ของสินค้าในกรณีที่มีความเสียหายเกิดขึ้นกับตัวรถหรือความบกพร่องจากการผลิต เป็นระยะเวลา 2 ปี

สำเนาถูกต้อง
นางภาณุ ต่อสุวรรณ
นักวิชาการพิเศษชำนาญการ



(นาง).....ประธานกรรมการ
(นาง).....กรรมการ
(นาง).....กรรมการ