



ประกาศองค์การบริหารส่วนจังหวัดสระบุรี

เรื่อง ประกวดราคาจ้างก่อสร้างติดตั้งชุดราวลูกกลิ้งป้องกันอันตรายและลดความรุนแรงของอุบัติเหตุ (Safety Roller Barrier) บริเวณถนนสาย สป.ถ.๑-๐๐๕๒ แยกทางหลวงหมายเลข ๓๐๔๘-บ้านหนองไม้เลี่ยม ต.ต้นตาล-ต.พระยาทต-ต.หัวปลวก อ.เสาไห้ จ.สระบุรี ด้วยวิธีประกวดราคาอิเล็กทรอนิกส์ (e-bidding)

องค์การบริหารส่วนจังหวัดสระบุรี มีความประสงค์จะ ประกวดราคาจ้างก่อสร้างติดตั้งชุดราวลูกกลิ้งป้องกันอันตรายและลดความรุนแรงของอุบัติเหตุ (Safety Roller Barrier) บริเวณถนนสาย สป.ถ.๑-๐๐๕๒ แยกทางหลวงหมายเลข ๓๐๔๘-บ้านหนองไม้เลี่ยม ต.ต้นตาล-ต.พระยาทต-ต.หัวปลวก อ.เสาไห้ จ.สระบุรี ด้วยวิธีประกวดราคาอิเล็กทรอนิกส์ (e-bidding) ราคาของงานก่อสร้างในการประกวดราคาครั้งนี้เป็นเงินทั้งสิ้น ๓,๙๖๖,๕๙๔.๐๑ บาท (สามล้านเก้าแสนหกหมื่นหกพันห้าร้อยเก้าสิบบาทหนึ่งสตางค์) โดยองค์การบริหารส่วนจังหวัดสระบุรี จะจัดจ้างตามราคาไม่เกินงบประมาณที่ตั้งไว้ เป็นเงิน ๓,๙๖๐,๐๐๐ บาท (สามล้านเก้าแสนหกหมื่นบาทถ้วน)

ผู้ยื่นข้อเสนอจะต้องมีคุณสมบัติ ดังต่อไปนี้

๑. มีความสามารถตามกฎหมาย
๒. ไม่เป็นบุคคลล้มละลาย
๓. ไม่อยู่ระหว่างเลิกกิจการ
๔. ไม่เป็นบุคคลซึ่งอยู่ระหว่างถูกระงับการยื่นข้อเสนอหรือทำสัญญากับหน่วยงานของรัฐไว้ชั่วคราว เนื่องจากเป็นผู้ที่ไม่ผ่านเกณฑ์การประเมินผลการปฏิบัติงานของผู้ประกอบการตามระเบียบที่รัฐมนตรีว่าการกระทรวงการคลังกำหนดตามที่ประกาศเผยแพร่ในระบบเครือข่ายสารสนเทศของกรมบัญชีกลาง
๕. ไม่เป็นบุคคลซึ่งถูกระบุชื่อไว้ในบัญชีรายชื่อผู้ทำงานและได้แจ้งเวียนชื่อให้เป็นผู้ทำงานของหน่วยงานของรัฐในระบบเครือข่ายสารสนเทศของกรมบัญชีกลาง ซึ่งรวมถึงนิติบุคคลที่ผู้ทำงานเป็นหุ้นส่วนผู้จัดการ กรรมการผู้จัดการ ผู้บริหาร ผู้มีอำนาจในการดำเนินงานในกิจการของนิติบุคคลนั้นด้วย
๖. มีคุณสมบัติและไม่มีลักษณะต้องห้ามตามที่คณะกรรมการนโยบายการจัดซื้อจัดจ้างและการบริหารพัสดุภาครัฐกำหนดในราชกิจจานุเบกษา
๗. เป็นนิติบุคคลผู้มีอาชีพรับจ้างงานที่ประกวดราคาอิเล็กทรอนิกส์ดังกล่าว
๘. ไม่เป็นผู้มีผลประโยชน์ร่วมกันกับผู้ยื่นข้อเสนอรายอื่นที่เข้ายื่นข้อเสนอให้แก่องค์การบริหารส่วนจังหวัดสระบุรี ณ วันประกาศประกวดราคาอิเล็กทรอนิกส์ หรือไม่เป็นผู้กระทำการอันเป็นการขัดขวางการแข่งขันราคาอย่างเป็นธรรม ในการประกวดราคาอิเล็กทรอนิกส์ครั้งนี้
๙. ไม่เป็นผู้ได้รับเอกสิทธิ์หรือความคุ้มกัน ซึ่งอาจปฏิเสธไม่ยอมขึ้นศาลไทย เว้นแต่รัฐบาลของผู้ยื่นข้อเสนอได้มีคำสั่งให้สละเอกสิทธิ์และความคุ้มกันเช่นนั้น
๑๐. ผู้ยื่นข้อเสนอต้องมีผลงานก่อสร้างประเภทเดียวกันกับงานที่ประกวดราคาจ้างก่อสร้างในวงเงินไม่น้อยกว่า ๑,๕๘๔,๐๐๐.๐๐ บาท (หนึ่งล้านห้าแสนแปดหมื่นสี่พันบาทถ้วน) และเป็นผลงานที่เป็นคู่สัญญาโดยตรงกับหน่วยงานของรัฐ หรือหน่วยงานเอกชนที่องค์การบริหารส่วนจังหวัดสระบุรีเชื่อถือ

สำเนาถูกต้อง

(นางพจนานฎ ต่อสุวรรณ)
นักวิชาการพัสดุชำนาญการ

ผู้ยื่นข้อเสนอที่เสนอราคาในรูปแบบของ "กิจการร่วมค้า" ต้องมีคุณสมบัติดังนี้

(๑) กรณีที่กิจการร่วมค้าได้จดทะเบียนเป็นนิติบุคคลใหม่ กิจการร่วมค้าจะต้องมีคุณสมบัติครบถ้วนตามเงื่อนไขที่กำหนดไว้ในเอกสารประกวดราคา และการเสนอราคาให้เสนอราคาในนาม "กิจการร่วมค้า" ส่วนคุณสมบัติด้านผลงานก่อสร้าง กิจการร่วมค้าดังกล่าวสามารถนำผลงานก่อสร้างของผู้เข้าร่วมค้ามาใช้แสดงเป็นผลงานก่อสร้างของกิจการร่วมค้าที่เข้าประกวดราคาได้

(๒) กรณีที่กิจการร่วมค้าไม่ได้จดทะเบียนเป็นนิติบุคคลใหม่ นิติบุคคลแต่ละนิติบุคคลที่เข้าร่วมค้าทุกรายจะต้องมีคุณสมบัติครบถ้วนตามเงื่อนไขที่กำหนดไว้ในเอกสารประกวดราคา เว้นแต่ในกรณีที่กิจการร่วมค้าได้มีข้อตกลงระหว่างผู้เข้าร่วมค้าเป็นลายลักษณ์อักษรกำหนดให้ผู้เข้าร่วมค้ารายใดรายหนึ่งเป็นผู้รับผิดชอบหลักในการเข้าเสนอรากับหน่วยงานของรัฐ และแสดงหลักฐานดังกล่าวมาพร้อมการยื่นข้อเสนอประกวดราคาทางระบบจัดซื้อจัดจ้างภาครัฐด้วยอิเล็กทรอนิกส์ กิจการร่วมค่านั้นสามารถใช้ผลงานก่อสร้างของผู้เข้าร่วมค้าหลักรายเดียวเป็นผลงานก่อสร้างของกิจการร่วมค้าที่ยื่นข้อเสนอได้

ทั้งนี้ "กิจการร่วมค้าที่จดทะเบียนเป็นนิติบุคคลใหม่" หมายความว่า กิจการร่วมค้าที่จดทะเบียนเป็นนิติบุคคลต่อกรมพัฒนาธุรกิจการค้า กระทรวงพาณิชย์

๑๑. ผู้ยื่นข้อเสนอต้องลงทะเบียนในระบบจัดซื้อจัดจ้างภาครัฐด้วยอิเล็กทรอนิกส์ (Electronic Government Procurement : e - GP) ของกรมบัญชีกลาง

ผู้ยื่นข้อเสนอต้องยื่นข้อเสนอและเสนอราคาทางระบบจัดซื้อจัดจ้างภาครัฐด้วยอิเล็กทรอนิกส์ ในวันที่ ระหว่างเวลา น. ถึง น.

ผู้สนใจสามารถขอซื้อเอกสารประกวดราคาด้วยอิเล็กทรอนิกส์ ในราคาชุดละ ๓๐๐.๐๐ บาท ผ่านทางระบบจัดซื้อจัดจ้างภาครัฐด้วยอิเล็กทรอนิกส์และชำระเงินผ่านทางธนาคาร ตั้งแต่วันที่ ถึงวันที่ โดยดาวน์โหลดเอกสารผ่านทางระบบจัดซื้อจัดจ้างภาครัฐด้วยอิเล็กทรอนิกส์ ได้ภายหลังจากชำระเงินเป็นที่เรียบร้อยแล้วจนถึงก่อนวันเสนอราคา

ผู้สนใจสามารถดูรายละเอียดได้ที่เว็บไซต์ www.saraburipao.go.th. หรือ www.gprocurement.go.th หรือสอบถามทางโทรศัพท์หมายเลข ๐-๓๖๖๗-๔๗๗๘ ในวันและเวลาราชการ

ประกาศ ณ วันที่ มีนาคม พ.ศ. ๒๕๖๓



(นายเรืองศักดิ์ วรรณภู)

ปลัดองค์การบริหารส่วนจังหวัด ปฏิบัติหน้าที่

นายกองค์การบริหารส่วนจังหวัดสระบุรี

หมายเหตุ ผู้ประกอบการสามารถจัดเตรียมเอกสารประกอบการเสนอราคา (เอกสารส่วนที่ ๑ และเอกสารส่วนที่ ๒) ในระบบ e-GP ได้ตั้งแต่วันที่ซื้อเอกสารจนถึงวันเสนอราคา

สำเนาถูกต้อง



(นางพจนานฎ ต่อสุวรรณ)

นักวิชาการพัสดุชำนาญการ

เอกสารประกวดราคาจ้างก่อสร้างด้วยการประกวดราคาอิเล็กทรอนิกส์ (e-bidding)

เลขที่

การจ้างก่อสร้างติดตั้งชุดราวลูกกลิ้งป้องกันอันตรายและลดความรุนแรงของอุบัติเหตุ (Safety Roller Barrier)

บริเวณถนนสาย สป.ถ.๑-๐๐๕๒ แยกทางหลวงหมายเลข ๓๐๔๘-บ้านหนองไม้เลี่ยม ต.ต้นตาล-ต.พระยาทต-

ต.หัวปลวก อ.เสาไห้ จ.สระบุรี

ตามประกาศ องค์การบริหารส่วนจังหวัดสระบุรี

ลงวันที่ มีนาคม ๒๕๖๓

องค์การบริหารส่วนจังหวัดสระบุรี ซึ่งต่อไปเรียกว่า "องค์การบริหารส่วนจังหวัดสระบุรี" มีความประสงค์จะ ประกวดราคาจ้างก่อสร้าง ติดตั้งชุดราวลูกกลิ้งป้องกันอันตรายและลดความรุนแรงของอุบัติเหตุ (Safety Roller Barrier) บริเวณถนนสาย สป.ถ.๑-๐๐๕๒ แยกทางหลวงหมายเลข ๓๐๔๘-บ้านหนองไม้เลี่ยม ต.ต้นตาล-ต.พระยาทต-ต.หัวปลวก อ.เสาไห้ จ.สระบุรี ณ บริเวณถนนสาย สป.ถ.๑-๐๐๕๒ แยกทางหลวงหมายเลข ๓๐๔๘-บ้านหนองไม้เลี่ยม ตำบลต้นตาล-ตำบลพระยาทต-ตำบลหัวปลวก อำเภอเสาไห้ จังหวัดสระบุรี ด้วยวิธีประกวดราคาอิเล็กทรอนิกส์ (e-bidding) โดยมีข้อแนะนำและข้อกำหนดดังต่อไปนี้

๑. เอกสารแนบท้ายเอกสารประกวดราคาอิเล็กทรอนิกส์

๑.๑ แบบรูปและรายการละเอียด

๑.๒ แบบใบเสนอราคาที่กำหนดไว้ในระบบจัดซื้อจัดจ้างภาครัฐด้วยอิเล็กทรอนิกส์

๑.๓ สัญญาจ้างก่อสร้าง

๑.๔ แบบหนังสือค้ำประกัน

(๑) หลักประกันสัญญา

๑.๕ สูตรการปรับราคา

๑.๖ บทนิยาม

(๑) ผู้ที่มีผลประโยชน์ร่วมกัน

(๒) การขัดขวางการแข่งขันอย่างเป็นธรรม

๑.๗ แบบบัญชีเอกสารที่กำหนดไว้ในระบบจัดซื้อจัดจ้างภาครัฐด้วยอิเล็กทรอนิกส์

(๑) บัญชีเอกสารส่วนที่ ๑

(๒) บัญชีเอกสารส่วนที่ ๒

๑.๘ รายละเอียดแบบรูปรายการงานก่อสร้าง

..... ฯลฯ.....

๒. คุณสมบัติของผู้ยื่นข้อเสนอ

๒.๑ มีความสามารถตามกฎหมาย

๒.๒ ไม่เป็นบุคคลล้มละลาย

๒.๓ ไม่อยู่ระหว่างเลิกกิจการ

สำเนาถูกต้อง

(นางพจนานฎ ต่อสุวรรณ)

นักวิชาการพัสดุชำนาญการ

๒.๔ ไม่เป็นบุคคลซึ่งอยู่ระหว่างถูกระงับการยื่นข้อเสนอหรือทำสัญญากับหน่วยงานของรัฐไว้ชั่วคราว เนื่องจากเป็นผู้ที่ไม่ผ่านเกณฑ์การประเมินผลการปฏิบัติงานของผู้ประกอบการตามระเบียบที่รัฐมนตรีว่าการกระทรวงการคลังกำหนดตามที่ประกาศเผยแพร่ในระบบเครือข่ายสารสนเทศของกรมบัญชีกลาง

๒.๕ ไม่เป็นบุคคลซึ่งถูกระงับชื่อไว้ในบัญชีรายชื่อผู้ทำงานและได้แจ้งเวียนชื่อให้เป็นผู้ทำงานของหน่วยงานของรัฐในระบบเครือข่ายสารสนเทศของกรมบัญชีกลาง ซึ่งรวมถึงนิติบุคคลที่ผู้ทำงานเป็นหุ้นส่วนผู้จัดการ กรรมการผู้จัดการ ผู้บริหาร ผู้มีอำนาจในการดำเนินงานในกิจการของนิติบุคคลนั้นด้วย

๒.๖ มีคุณสมบัติและไม่มีลักษณะต้องห้ามตามที่คณะกรรมการนโยบายการจัดซื้อจัดจ้างและการบริหารพัสดุภาครัฐกำหนดในราชกิจจานุเบกษา

๒.๗ เป็นนิติบุคคลผู้มีอาชีพรับจ้างงานที่ประกวดราคาอิเล็กทรอนิกส์ดังกล่าว

๒.๘ ไม่เป็นผู้มีผลประโยชน์ร่วมกันกับผู้ยื่นข้อเสนอรายอื่นที่เข้ายื่นข้อเสนอให้แก่ องค์การบริหารส่วนจังหวัดสระบุรี ณ วันประกาศประกวดราคาอิเล็กทรอนิกส์ หรือไม่เป็นผู้กระทำการอันเป็นการขัดขวางการแข่งขันอย่างเป็นธรรม ในการประกวดราคาอิเล็กทรอนิกส์ครั้งนี้

๒.๙ ไม่เป็นผู้ได้รับเอกสิทธิ์หรือความคุ้มกัน ซึ่งอาจปฏิเสธไม่ยอมขึ้นศาลไทย เว้นแต่รัฐบาลของผู้ยื่นข้อเสนอได้มีคำสั่งให้สละเอกสิทธิ์และความคุ้มกันเช่นนั้น

๒.๑๐ ผู้ยื่นข้อเสนอต้องมีผลงานก่อสร้างประเภทเดียวกันกับงานที่ประกวดราคาจ้างก่อสร้างในวงเงินไม่น้อยกว่า ๑,๕๘๔,๐๐๐.๐๐ บาท (หนึ่งล้านห้าแสนแปดหมื่นสี่พันบาทถ้วน) และเป็นผลงานที่เป็นคู่สัญญาโดยตรงกับหน่วยงานของรัฐ หรือหน่วยงานเอกชนที่องค์การบริหารส่วนจังหวัดสระบุรีเชื่อถือ

ผู้ยื่นข้อเสนอที่เสนอราคาในรูปแบบของ "กิจการร่วมค้า" ต้องมีคุณสมบัติ ดังนี้

(๑) กรณีที่กิจการร่วมค้าได้จดทะเบียนเป็นนิติบุคคลใหม่ กิจการร่วมค้าจะต้องมีคุณสมบัติครบถ้วนตามเงื่อนไขที่กำหนดไว้ในเอกสารประกวดราคา และการเสนอราคาให้เสนอราคาในนาม "กิจการร่วมค้า" ส่วนคุณสมบัติด้านผลงานก่อสร้าง กิจการร่วมค้าดังกล่าวสามารถนำผลงานก่อสร้างของผู้เข้าร่วมค้ามาใช้แสดงเป็นผลงานก่อสร้างของกิจการร่วมค้าที่เข้าประกวดราคาได้

(๒) กรณีที่กิจการร่วมค้าไม่ได้จดทะเบียนเป็นนิติบุคคลใหม่ นิติบุคคลแต่ละนิติบุคคลที่เข้าร่วมค้าทุกรายจะต้องมีคุณสมบัติครบถ้วนตามเงื่อนไขที่กำหนดไว้ในเอกสารประกวดราคา เว้นแต่ ในกรณีที่กิจการร่วมค้าได้มีข้อตกลงระหว่างผู้เข้าร่วมค้าเป็นลายลักษณ์อักษรกำหนดให้ผู้เข้าร่วมค้ารายใดรายหนึ่งเป็นผู้รับผิดชอบหลักในการเข้าเสนอราคากับหน่วยงานของรัฐ และแสดงหลักฐานดังกล่าวมาพร้อมการยื่นข้อเสนอประกวดราคาทางระบบจัดซื้อจัดจ้างภาครัฐด้วยอิเล็กทรอนิกส์ กิจการร่วมค่านั้นสามารถใช้ผลงานก่อสร้างของผู้เข้าร่วมค้าหลักรายเดียวเป็นผลงานก่อสร้างของกิจการร่วมค้าที่ยื่นเสนอราคาได้

ทั้งนี้ "กิจการร่วมค้าที่จดทะเบียนเป็นนิติบุคคลใหม่" หมายความว่า กิจการร่วมค้าที่จดทะเบียนเป็นนิติบุคคลต่อกรมพัฒนาธุรกิจการค้า กระทรวงพาณิชย์

๒.๑๑ ผู้ยื่นข้อเสนอต้องลงทะเบียนในระบบจัดซื้อจัดจ้างภาครัฐด้วยอิเล็กทรอนิกส์ (Electronic Government Procurement : e - GP) ของกรมบัญชีกลาง

๓. หลักฐานการยื่นข้อเสนอ

สำเนาถูกต้อง

นพ น

(นางพจนานฎ ต่อสุวรรณ)
นักวิชาการพัสดุชำนาญการ

ผู้ยื่นข้อเสนอจะต้องเสนอเอกสารหลักฐานยื่นมาพร้อมกับการเสนอราคาทางระบบจัดซื้อจัดจ้าง
ภาครัฐด้วยอิเล็กทรอนิกส์ โดยแยกเป็น ๒ ส่วน คือ

๓.๑ ส่วนที่ ๑ อย่างน้อยต้องมีเอกสารดังต่อไปนี้



- (๑) ในกรณีผู้ยื่นข้อเสนอเป็นนิติบุคคล
 - (ก) ห้างหุ้นส่วนสามัญหรือห้างหุ้นส่วนจำกัด ให้ยื่นสำเนาหนังสือรับรองการจดทะเบียนนิติบุคคล บัญชีรายชื่อหุ้นส่วนผู้จัดการ ผู้มีอำนาจควบคุม (ถ้ามี) พร้อมทั้งรับรองสำเนาถูกต้อง
 - (ข) บริษัทจำกัดหรือบริษัทมหาชนจำกัด ให้ยื่นสำเนาหนังสือรับรองการจดทะเบียนนิติบุคคล หนังสือบริคณห์สนธิ บัญชีรายชื่อกรรมการผู้จัดการ ผู้มีอำนาจควบคุม (ถ้ามี) และบัญชีผู้ถือหุ้นรายใหญ่ (ถ้ามี) พร้อมทั้งรับรองสำเนาถูกต้อง
 - (๒) ในกรณีผู้ยื่นข้อเสนอเป็นบุคคลธรรมดาหรือคณะบุคคลที่มีชนิติบุคคล ให้ยื่นสำเนาบัตรประจำตัวประชาชนของผู้ยื่น ข้อเสนอข้อตกลงที่แสดงถึงการเข้าเป็นหุ้นส่วน (ถ้ามี) สำเนาบัตรประจำตัวประชาชนของผู้เป็นหุ้นส่วน หรือสำเนาหนังสือเดินทางของผู้เป็นหุ้นส่วนที่ได้ถือสัญชาติไทย พร้อมทั้งรับรองสำเนาถูกต้อง
 - (๓) ในกรณีผู้ยื่นข้อเสนอเป็นผู้ยื่นข้อเสนอร่วมกันในฐานะเป็นผู้ร่วมค้า ให้ยื่นสำเนาสัญญาของการเข้าร่วมค้า และเอกสารตามที่ระบุไว้ใน (๑) หรือ (๒) ของผู้ร่วมค้า แล้วแต่กรณี
 - (๔) เอกสารเพิ่มเติมอื่นๆ
 - (๔.๑) สำเนาใบสำคัญการจดทะเบียนห้างหุ้นส่วนบริษัท พร้อมรับรองสำเนาถูกต้อง (ถ้ามี)
 - (๔.๒) สำเนาใบทะเบียนภาษีมูลค่าเพิ่ม พร้อมรับรองสำเนาถูกต้อง (ถ้ามี)
 - (๕) บัญชีเอกสารส่วนที่ ๑ ทั้งหมดที่ได้ยื่นพร้อมกับการเสนอราคาทางระบบจัดซื้อจัดจ้างภาครัฐด้วยอิเล็กทรอนิกส์ ตามแบบในข้อ ๑.๗ (๑) โดยไม่ต้องแนบในรูปแบบ PDF File (Portable Document Format)

ทั้งนี้ เมื่อผู้ยื่นข้อเสนอดำเนินการแนบไฟล์เอกสารตามบัญชีเอกสารส่วนที่ ๑ ครบถ้วน ถูกต้องแล้ว ระบบจัดซื้อจัดจ้างภาครัฐด้วยอิเล็กทรอนิกส์จะสร้างบัญชีเอกสารส่วนที่ ๑ ตามแบบในข้อ ๑.๗ (๑) ให้โดยผู้ยื่นข้อเสนอไม่ต้องแนบบัญชีเอกสารส่วนที่ ๑ ดังกล่าวในรูปแบบ PDF File (Portable Document Format)

๓.๒ ส่วนที่ ๒ อย่างน้อยต้องมีเอกสารดังต่อไปนี้

- (๑) ในกรณีที่ผู้ยื่นข้อเสนอมอบอำนาจให้บุคคลอื่นกระทำการแทนให้แนบหนังสือมอบอำนาจซึ่งติดอากรแสตมป์ตามกฎหมาย โดยมีหลักฐานแสดงตัวตนของผู้มอบอำนาจและผู้รับมอบอำนาจ ทั้งนี้หากผู้รับมอบอำนาจเป็นบุคคลธรรมดาต้องเป็นผู้ที่บรรลุนิติภาวะตามกฎหมายแล้วเท่านั้น
- (๒) สำเนาหนังสือรับรองผลงานก่อสร้างพร้อมทั้งรับรองสำเนาถูกต้อง
- (๓) แคตตาล็อกและ/หรือรูปแบบรายละเอียดคุณลักษณะเฉพาะชุดราวลูกกลิ้งป้องกันอันตรายและลดความรุนแรงของอุบัติเหตุ (Safety Roller Barrier) ตามข้อ ๔.๔
- (๔) บัญชีเอกสารส่วนที่ ๒ ทั้งหมดที่ได้ยื่นพร้อมกับการเสนอราคาทางระบบจัดซื้อจัด

สำเนาถูกต้อง

(นางพจนานฎิ ต่อสุวรรณ) 
นักวิชาการพัสดุชำนาญการ

จ้างภาครัฐด้วยอิเล็กทรอนิกส์ตามแบบในข้อ ๑.๗ (๒) โดยไม่ต้องแนบในรูปแบบ PDF File (Portable Document Format)

ทั้งนี้ เมื่อผู้ยื่นข้อเสนอดำเนินการแนบไฟล์เอกสารตามบัญชีเอกสารส่วนที่ ๒ ครบถ้วน ถูกต้องแล้ว ระบบจัดซื้อจัดจ้างภาครัฐด้วยอิเล็กทรอนิกส์จะสร้างบัญชีเอกสารส่วนที่ ๒ ตามแบบในข้อ ๑.๗ (๒) ให้ โดยผู้ยื่นข้อเสนอไม่ต้องแนบบัญชีเอกสารส่วนที่ ๒ ดังกล่าวในรูปแบบ PDF File (Portable Document Format)

๔. การเสนอราคา

๔.๑ ผู้ยื่นข้อเสนอต้องยื่นข้อเสนอ และเสนอราคาทางระบบจัดซื้อจัดจ้างภาครัฐด้วยอิเล็กทรอนิกส์ตามที่กำหนดไว้ในเอกสารประกวดราคาอิเล็กทรอนิกส์นี้ โดยไม่มีเงื่อนไขใดๆ ทั้งสิ้น และจะต้องกรอกข้อความให้ถูกต้องครบถ้วน พร้อมทั้งหลักฐานแสดงตัวตนและทำการยืนยันตัวตนของผู้ยื่นข้อเสนอโดยไม่ต้องแนบบใบเสนอราคาในรูปแบบ PDF File (Portable Document Format)

๔.๒ ให้ผู้ยื่นข้อเสนอกรอกรายละเอียดการเสนอราคาในใบเสนอราคาตามแบบเอกสารประกวดราคาจ้างก่อสร้างด้วยวิธีประกวดราคาอิเล็กทรอนิกส์ (e-bidding) ข้อ ๑.๒ ให้ครบถ้วนโดยไม่ต้องยื่นใบแจ้งปริมาณงานและราคา และใบบัญชีรายการก่อสร้างในรูปแบบ PDF File (Portable Document Format)

ในการเสนอราคาให้เสนอราคาเป็นเงินบาทและเสนอราคาได้เพียงครั้งเดียวและราคาเดียว โดยเสนอราคารวม หรือราคาต่อหน่วย หรือราคาต่อรายการ ตามเงื่อนไขที่ระบุไว้ท้ายใบเสนอราคาให้ถูกต้อง ทั้งนี้ ราคารวมที่เสนอจะต้องตรงกันทั้งตัวเลขและตัวหนังสือ ถ้าตัวเลขและตัวหนังสือไม่ตรงกัน ให้ถือตัวหนังสือเป็นสำคัญ โดยคิดราคารวมทั้งสิ้นซึ่งรวมค่าภาษีมูลค่าเพิ่ม ภาษีอากรอื่น และค่าใช้จ่ายที่ส่งไปเรียบร้อยแล้ว

ราคาที่เสนอจะต้องเสนอกำหนดยื่นราคาไม่น้อยกว่า ๒๔๐ วัน ตั้งแต่วันเสนอราคาโดยภายในกำหนดยื่นราคา ผู้ยื่นข้อเสนอต้องรับผิดชอบราคาที่ตนได้เสนอไว้และจะถอนการเสนอราคามีได้

๔.๓ ผู้ยื่นข้อเสนอจะต้องเสนอกำหนดเวลาดำเนินการก่อสร้างแล้วเสร็จไม่เกิน ๙๐ วัน นับถัดจากวันลงนามในสัญญาจ้างหรือจากวันที่ได้รับหนังสือแจ้งจาก องค์การบริหารส่วนจังหวัดสระบุรี ให้เริ่มทำงาน

๔.๔ ผู้ยื่นข้อเสนอจะต้องส่งแคตตาล็อก และหรือรายละเอียดคุณลักษณะเฉพาะของชุดราว ลูกกึ่งป้องกันอันตรายและลดความรุนแรงของอุบัติเหตุ (Safety Roller Barrier) ไปพร้อมกับการเสนอราคาทางระบบจัดซื้อจัดจ้างภาครัฐด้วยอิเล็กทรอนิกส์ เพื่อประกอบการพิจารณา หลักฐานดังกล่าวนี้ องค์การบริหารส่วนจังหวัดสระบุรี จะยึดไว้เป็นเอกสารของทางราชการ

สำหรับแคตตาล็อกที่แนบให้พิจารณา หากเป็นสำเนารูปถ่ายจะต้องรับรองสำเนาถูกต้อง โดยผู้มีอำนาจทำนิติกรรมแทนนิติบุคคล หากคณะกรรมการพิจารณาผลการประกวดราคาอิเล็กทรอนิกส์ มีความประสงค์จะขอดูต้นฉบับแคตตาล็อก ผู้ยื่นข้อเสนอจะต้องนำต้นฉบับมาให้คณะกรรมการพิจารณาผลการประกวดราคาอิเล็กทรอนิกส์ตรวจสอบภายใน ๓ วัน

๔.๕ ผู้ยื่นข้อเสนอต้องนำตัวอย่างลูกกึ่ง E.V.A. (ETHYLENE VINYL ACETATE) ไม่น้อยกว่า ๒ ลูก โดยนำมาแสดงต่อคณะกรรมการพิจารณาผลการประกวดราคาอิเล็กทรอนิกส์ ภายในวันทำการ ถัดจากวันยื่นข้อเสนอทางระบบจัดซื้อจัดจ้างภาครัฐด้วยวิธีอิเล็กทรอนิกส์ ระหว่างเวลา ๐๘.๓๐ น. - ๑๖.๓๐ น. ณ องค์การบริหารส่วนจังหวัดสระบุรี

สำเนาถูกต้อง

นาง น
(นางพจนัญ ต่อสุวรรณ)
นักวิชาการพัสดุชำนาญการ

๔.๖ ก่อนเสนอราคา ผู้ยื่นข้อเสนอควรตรวจดูร่างสัญญา แบบรูป และรายการละเอียด ฯลฯ ให้ถี่ถ้วนและเข้าใจเอกสารประกวดราคาจ้างอิเล็กทรอนิกส์ทั้งหมดเสียก่อนที่จะตกลงยื่นข้อเสนอตามเงื่อนไขในเอกสารประกวดราคาจ้างอิเล็กทรอนิกส์

๔.๗ ผู้ยื่นข้อเสนอจะต้องยื่นข้อเสนอและเสนอราคาทางระบบจัดซื้อจัดจ้างภาครัฐด้วยอิเล็กทรอนิกส์ในวันที่ ระหว่างเวลา น. ถึง น. และเวลาในการเสนอราคาให้ถือตามเวลาของระบบจัดซื้อจัดจ้างภาครัฐด้วยอิเล็กทรอนิกส์เป็นเกณฑ์

เมื่อพ้นกำหนดเวลายื่นข้อเสนอและเสนอราคาแล้ว จะไม่รับเอกสารการยื่นข้อเสนอและเสนอราคาใดๆ โดยเด็ดขาด

๔.๘ ผู้ยื่นข้อเสนอต้องจัดทำเอกสารสำหรับใช้ในการเสนอราคาในรูปแบบไฟล์เอกสารประเภท PDF File (Portable Document Format) โดยผู้ยื่นข้อเสนอต้องเป็นผู้รับผิดชอบตรวจสอบความครบถ้วนถูกต้อง และชัดเจนของเอกสาร PDF File ก่อนที่จะยืนยันการเสนอราคา แล้วจึงส่งข้อมูล (Upload) เพื่อเป็นการเสนอราคาให้แก่องค์การบริหารส่วนจังหวัดสระบุรี ผ่านทางระบบจัดซื้อจัดจ้างภาครัฐด้วยอิเล็กทรอนิกส์

๔.๙ คณะกรรมการพิจารณาผลการประกวดราคาอิเล็กทรอนิกส์จะดำเนินการตรวจสอบคุณสมบัติของผู้ยื่นข้อเสนอแต่ละรายว่า เป็นผู้ยื่นข้อเสนอที่มีผลประโยชน์ร่วมกันกับผู้ยื่นเสนอรายอื่นตามข้อ ๑.๖ (๑) หรือไม่ หากปรากฏว่าผู้ยื่นข้อเสนอรายใดเป็นผู้ยื่นข้อเสนอที่มีผลประโยชน์ร่วมกันกับผู้ยื่นเสนอรายอื่น คณะกรรมการฯ จะตัดรายชื่อผู้ยื่นเสนอราคาที่มีผลประโยชน์ร่วมกันนั้นออกจากการเป็นผู้ยื่นข้อเสนอ

หากปรากฏต่อคณะกรรมการพิจารณาผลการประกวดราคาอิเล็กทรอนิกส์ว่า ก่อนหรือในขณะที่มีการพิจารณาข้อเสนอ มีผู้ยื่นข้อเสนอรายใดกระทำการอันเป็นการขัดขวางการแข่งขันอย่างเป็นธรรมตามข้อ ๑.๖ (๒) และคณะกรรมการฯ เชื่อว่ามีการกระทำการอันเป็นการขัดขวางการแข่งขันอย่างเป็นธรรม คณะกรรมการฯ จะตัดรายชื่อผู้ยื่นเสนอรายนั้นออกจากการเป็นผู้ยื่นข้อเสนอ และองค์การบริหารส่วนจังหวัดสระบุรี จะพิจารณาลงโทษผู้ยื่นเสนอดังกล่าวเป็นผู้ที่งาน เว้นแต่ องค์การบริหารส่วนจังหวัดสระบุรี จะพิจารณาเห็นว่าผู้ยื่นเสนอรายนั้น มิใช่เป็นผู้ริเริ่มให้มีการกระทำความดังกล่าวและได้ให้ความร่วมมือเป็นประโยชน์ต่อการพิจารณาขององค์การบริหารส่วนจังหวัดสระบุรี

๔.๑๐ ผู้ยื่นข้อเสนอจะต้องปฏิบัติ ดังนี้

(๑) ปฏิบัติตามเงื่อนไขที่ระบุไว้ในเอกสารประกวดราคาอิเล็กทรอนิกส์
(๒) ราคาที่เสนอจะต้องเป็นราคาที่รวมภาษีมูลค่าเพิ่ม และภาษีอื่นๆ (ถ้ามี) รวมค่าใช้จ่ายทั้งหมดเรียบร้อยแล้ว

(๓) ผู้ยื่นข้อเสนอจะต้องลงทะเบียนเพื่อเข้าสู่กระบวนการเสนอราคา ตามวัน เวลา ที่กำหนด

(๔) ผู้ยื่นข้อเสนอจะถอนการเสนอราคาที่ยื่นแล้วไม่ได้

(๕) ผู้ยื่นข้อเสนอต้องศึกษาและทำความเข้าใจในระบบและวิธีการเสนอราคาด้วยวิธี

ประกวดราคาอิเล็กทรอนิกส์ ของกรมบัญชีกลางที่แสดงไว้ในเว็บไซต์ www.gprocurement.go.th

๕. หลักเกณฑ์และสิทธิในการพิจารณา

สำเนาถูกต้อง

(นางพจนานฎ ต่อสุวรรณ)
นักวิชาการพัสดุชำนาญการ

๕.๑ การพิจารณาผลการยื่นข้อเสนอประกวดราคาอิเล็กทรอนิกส์ครั้งนี้ องค์การบริหารส่วนจังหวัดสระบุรีจะพิจารณาตัดสินโดยใช้หลักเกณฑ์ ราคา

๕.๒ การพิจารณาผู้ชนะการยื่นข้อเสนอ
กรณีใช้หลักเกณฑ์ราคาในการพิจารณาผู้ชนะการยื่นข้อเสนอ องค์การบริหารส่วนจังหวัดสระบุรี จะพิจารณาจาก ราคารวม

๕.๓ หากผู้ยื่นข้อเสนอรายใดมีคุณสมบัติไม่ถูกต้องตามข้อ ๒ หรือยื่นหลักฐานการยื่นข้อเสนอไม่ถูกต้อง หรือไม่ครบถ้วนตามข้อ ๓ หรือยื่นข้อเสนอไม่ถูกต้องตามข้อ ๔ แล้ว คณะกรรมการพิจารณาผล การประกวดราคาอิเล็กทรอนิกส์จะไม่รับพิจารณาข้อเสนอของผู้ยื่นข้อเสนอรายนั้น เว้นแต่ผู้ยื่นข้อเสนอรายใดเสนอเอกสารทางเทคนิคหรือรายละเอียดคุณลักษณะเฉพาะของพัสดุที่จะจ้างไม่ครบถ้วน หรือเสนอรายละเอียดแตกต่างไปจากเงื่อนไขที่องค์การบริหารส่วนจังหวัดสระบุรีกำหนดไว้ในประกาศและเอกสารประกวดราคาอิเล็กทรอนิกส์ ในส่วนที่มีสาระสำคัญและความแตกต่างนั้น ไม่มีผลทำให้เกิดการได้เปรียบเสียเปรียบต่อผู้ยื่นข้อเสนอรายอื่น หรือเป็นการผิดพลาดเล็กน้อย คณะกรรมการฯ อาจพิจารณาผ่อนปรนการตัดสินผู้ยื่นข้อเสนอรายนั้น

๕.๔ องค์การบริหารส่วนจังหวัดสระบุรีสงวนสิทธิ์ไม่พิจารณาข้อเสนอของผู้ยื่นข้อเสนอโดยไม่มี การผ่อนผัน ในกรณีดังต่อไปนี้

(๑) ไม่ปรากฏชื่อผู้ยื่นข้อเสนอรายนั้นในบัญชีรายชื่อผู้รับเอกสารประกวดราคาอิเล็กทรอนิกส์ทางระบบจัดซื้อจัดจ้างด้วยอิเล็กทรอนิกส์ หรือบัญชีรายชื่อผู้ซื้อเอกสารประกวดราคาอิเล็กทรอนิกส์ทางระบบจัดซื้อจัดจ้างด้วยอิเล็กทรอนิกส์ ขององค์การบริหารส่วนจังหวัดสระบุรี

(๒) ไม่กรอกชื่อผู้ยื่นข้อเสนอในการเสนอราคาทางระบบจัดซื้อจัดจ้างด้วยอิเล็กทรอนิกส์

(๓) เสนอรายละเอียดแตกต่างไปจากเงื่อนไขที่กำหนดในเอกสารประกวดราคาอิเล็กทรอนิกส์ที่เป็นสาระสำคัญ หรือมีผลทำให้เกิดความได้เปรียบเสียเปรียบแก่ผู้ยื่นข้อเสนอรายอื่น

๕.๕ ในการตัดสินการประกวดราคาอิเล็กทรอนิกส์หรือในการทำสัญญา คณะกรรมการพิจารณาผลการประกวดราคาอิเล็กทรอนิกส์หรือองค์การบริหารส่วนจังหวัดสระบุรี มีสิทธิให้ผู้ยื่นข้อเสนอชี้แจงข้อเท็จจริงเพิ่มเติมได้ องค์การบริหารส่วนจังหวัดสระบุรีมีสิทธิที่จะไม่รับข้อเสนอ ไม่รับราคา หรือไม่ทำสัญญา หากข้อเท็จจริงดังกล่าวไม่เหมาะสมหรือไม่ถูกต้อง

๕.๖ องค์การบริหารส่วนจังหวัดสระบุรีทรงไว้ซึ่งสิทธิที่จะไม่รับราคาต่ำสุด หรือราคาหนึ่งราคาใด หรือราคาที่เสนอทั้งหมดก็ได้ และอาจพิจารณาเลือกจ้างในจำนวน หรือขนาด หรือเฉพาะรายการหนึ่งรายการใด หรืออาจจะยกเลิก การประกวดราคาอิเล็กทรอนิกส์โดยไม่พิจารณาจัดจ้างเลยก็ได้ สุดแต่จะพิจารณา ทั้งนี้เพื่อประโยชน์ของทางราชการเป็นสำคัญ และให้ถือว่าการตัดสินขององค์การบริหารส่วนจังหวัดสระบุรีเป็นเด็ดขาดผู้ยื่นข้อเสนอจะเรียกร้องค่าใช้จ่าย หรือค่าเสียหายใดๆ มิได้ รวมทั้ง องค์การบริหารส่วนจังหวัดสระบุรีจะพิจารณายกเลิกการประกวดราคาอิเล็กทรอนิกส์และลงโทษผู้ยื่นข้อเสนอเป็นผู้ทำงาน ไม่ว่าจะเป็นผู้ยื่นข้อเสนอที่ได้รับการคัดเลือกหรือไม่ก็ตาม หากมีเหตุที่เชื่อถือได้ว่ายื่นข้อเสนอกระทำการโดยไม่สุจริต เช่น การเสนอเอกสารอันเป็นเท็จ หรือใช้ข้อมูลบุคคลธรรมดา หรือนิติบุคคลอื่นมาเสนอราคาแทน เป็นต้น

สำเนาถูกต้อง

(นางพจนานฎ ต่อสุวรรณ)
นักวิชาการพัสดุชำนาญการ



ในกรณีที่ผู้ยื่นข้อเสนอรายที่เสนอราคาต่ำสุด เสนอราคาต่ำจนคาดหมายได้ว่าไม่อาจดำเนินงานตามเอกสารประกวดราคาอิเล็กทรอนิกส์ได้ คณะกรรมการพิจารณาผลการประกวดราคาอิเล็กทรอนิกส์หรือองค์การบริหารส่วนจังหวัดสระบุรี จะให้ผู้ยื่นข้อเสนออื่นชี้แจงและแสดงหลักฐานที่ทำให้เชื่อได้ว่าผู้ยื่นข้อเสนอสามารถดำเนินงานตามเอกสารประกวดราคาอิเล็กทรอนิกส์ให้เสร็จสมบูรณ์ หากคำชี้แจงไม่เป็นที่รับฟังได้ องค์การบริหารส่วนจังหวัดสระบุรี มีสิทธิที่จะไม่รับข้อเสนอหรือไม่รับราคาของผู้ยื่นข้อเสนอรายนั้น ทั้งนี้ผู้ยื่นข้อเสนอดังกล่าวไม่มีสิทธิเรียกร้องค่าใช้จ่ายหรือค่าเสียหายใดๆ จากองค์การบริหารส่วนจังหวัดสระบุรี

๕.๗ ก่อนลงนามในสัญญา องค์การบริหารส่วนจังหวัดสระบุรี อาจประกาศยกเลิกการประกวดราคาอิเล็กทรอนิกส์ หากปรากฏว่ามีการกระทำที่เข้าลักษณะผู้ยื่นข้อเสนอที่ชนะการประกวดราคาหรือที่ได้รับการคัดเลือกมีผลประโยชน์ร่วมกัน หรือมีส่วนได้เสียกับผู้ยื่นข้อเสนอรายอื่น หรือขัดขวางการแข่งขันอย่างเป็นธรรม หรือสมยอมกันกับผู้ยื่นข้อเสนอรายอื่น หรือเจ้าหน้าที่ในการเสนอราคา หรือสื่อว่ากระทำการทุจริตอื่นใดในการเสนอราคา

๖. การทำสัญญาจ้างก่อสร้าง

ผู้ชนะการประกวดราคาอิเล็กทรอนิกส์จะต้องทำสัญญาจ้างตามแบบสัญญา ดังระบุในข้อ ๑.๓ หรือทำข้อตกลงเป็นหนังสือกับองค์การบริหารส่วนจังหวัดสระบุรี ภายใน ๗ วัน นับถัดจากวันที่ได้รับแจ้ง และจะต้องวางหลักประกันสัญญาเป็นจำนวนเงินเท่ากับร้อยละ ๕ ของราคาค่าจ้างที่ประกวดราคาอิเล็กทรอนิกส์ ให้องค์การบริหารส่วนจังหวัดสระบุรียึดถือไว้ในขณะทำสัญญาโดยใช้หลักประกันอย่างหนึ่งอย่างใด ดังต่อไปนี้

๖.๑ เงินสด

๖.๒ เช็คหรือตราพท์ที่ธนาคารเซ็นสั่งจ่าย ซึ่งเป็นเช็คหรือตราพท์ลงวันที่ที่ใช้เช็คหรือตราพท์นั้น ชำระต่อเจ้าหน้าที่ในวันทำสัญญา หรือก่อนวันนั้นไม่เกิน ๓ วันทำการ

๖.๓ หนังสือค้ำประกันของธนาคารภายในประเทศ ตามตัวอย่างที่คณะกรรมการนโยบายกำหนด ดังระบุในข้อ ๑.๔ (๒) หรือจะเป็นหนังสือค้ำประกันอิเล็กทรอนิกส์ตามวิธีการที่กรมบัญชีกลางกำหนด

๖.๔ หนังสือค้ำประกันของบริษัทเงินทุน หรือบริษัทเงินทุนหลักทรัพย์ที่ได้รับอนุญาตให้ประกอบกิจการเงินทุนเพื่อการพาณิชย์และประกอบธุรกิจค้ำประกันตามประกาศของธนาคารแห่งประเทศไทย ตามรายชื่อบริษัทเงินทุนที่ธนาคารแห่งประเทศไทยแจ้งเวียนให้ทราบ โดยอนุโลมให้ใช้ตามตัวอย่างหนังสือค้ำประกันของธนาคารที่คณะกรรมการนโยบายกำหนด ดังระบุในข้อ ๑.๔ (๒)

๖.๕ พันธบัตรรัฐบาลไทย

หลักประกันนี้จะคืนให้ โดยไม่มีดอกเบี้ยภายใน ๑๕ วันนับถัดจากวันที่ผู้ชนะการประกวดราคาอิเล็กทรอนิกส์ (ผู้รับจ้าง) พ้นจากข้อผูกพันตามสัญญาจ้างแล้ว

๗. ค่าจ้างและการจ่ายเงิน

องค์การบริหารส่วนจังหวัดสระบุรีจะจ่ายค่าจ้างซึ่งได้รวมภาษีมูลค่าเพิ่ม ตลอดจนภาษีอื่น ๆ และค่าใช้จ่ายทั้งปวงแล้ว โดยถือราคาเหมารวมเป็นเกณฑ์ และกำหนดการจ่ายเงินเป็น จำนวน ๑ งวด ดังนี้

เป็นจำนวนเงินในอัตราร้อยละ ๑๐๐ ของค่าจ้าง เมื่อผู้รับจ้างได้ปฏิบัติงานติดตั้งชุดราวลูกกลิ้งป้องกันอันตรายและลดความรุนแรงของอุบัติเหตุ (Safety Roller Barrier) บริเวณถนนสาย สป.ถ.๑-๐๐๕๒ แยก

สำเนาถูกต้อง

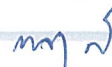
(นางพจนานุกา ต่อสุวรรณ)
นักวิชาการพัสดุชำนาญการ

ทางหลวงหมายเลข ๓๐๔๘-บ้านหนองไม้เลียม ต.ต้นตาล-ต.พระยาทต-ต.หัวปลวก อ.เสาไห้ จ.สระบุรี ทั้งหมด
ให้แล้วเสร็จเรียบร้อยตามสัญญา รวมทั้งทำสถานที่ก่อสร้างให้สะอาดเรียบร้อย

๘. อัตราค่าปรับ

ค่าปรับตามสัญญาจ้างแนบท้ายเอกสารประกวดราคาอิเล็กทรอนิกส์นี้ หรือข้อตกลงจ้างเป็น
หนังสือจะกำหนด ดังนี้

๘.๑ กรณีที่ผู้รับจ้างนำงานที่รับจ้างไปจ้างช่วงให้ผู้อื่นทำอีกทอดหนึ่งโดยไม่ได้รับอนุญาต
จากองค์การบริหารส่วนจังหวัดสระบุรี จะกำหนดค่าปรับสำหรับการฝ่าฝืนดังกล่าวเป็นจำนวนร้อยละ ๑๐.๐๐ ของ
วงเงินของงานจ้างช่วงนั้น

๘.๒ กรณีที่ผู้รับจ้างปฏิบัติผิดสัญญาจ้างก่อสร้าง นอกเหนือจากข้อ ๘.๑ จะกำหนดค่าปรับ
เป็นรายวันเป็นจำนวนเงินตายตัวในอัตราร้อยละ ๐.๒๕ ของราคางานจ้าง

๙. การรับประกันความชำรุดบกพร่อง

ผู้ชนะการประกวดราคาอิเล็กทรอนิกส์ซึ่งได้ทำสัญญาจ้าง ตามแบบ ดังระบุในข้อ ๑.๓ หรือข้อ
ตกลงจ้างเป็นหนังสือแล้วแต่กรณี จะต้องรับประกันความชำรุดบกพร่องของงานจ้างที่เกิดขึ้นภายในระยะเวลา ไม่น้อย
กว่า ๒ ปี นับถัดจากวันที่องค์การบริหารส่วนจังหวัดสระบุรีได้รับมอบงาน โดยต้องบริหารจัดการซ่อมแซมแก้ไขให้ใช้การ
ได้ดีดังเดิมภายใน ๑๕ วัน นับถัดจากวันที่ได้รับแจ้งความชำรุดบกพร่อง

๑๐. ข้อสงวนสิทธิในการยื่นข้อเสนอและอื่น ๆ

๑๐.๑ เงินค่าจ้างสำหรับงานจ้างครั้งนี้ ได้มาจากงบประมาณประจำปี พ.ศ. ๒๕๖๒ เพิ่มเติม

ฉบับที่ ๒

การลงนามในสัญญาจะกระทำต่อเมื่อ องค์การบริหารส่วนจังหวัดสระบุรีได้รับอนุมัติ
เงินค่าก่อสร้างจากงบประมาณประจำปี พ.ศ. ๒๕๖๒ เพิ่มเติมฉบับที่ ๑

๑๐.๒ เมื่อองค์การบริหารส่วนจังหวัดสระบุรีได้คัดเลือกผู้ยื่นข้อเสนอรายใดให้เป็นผู้รับจ้าง
และได้ตกลงจ้าง ตามการประกวดราคาอิเล็กทรอนิกส์แล้ว ถ้าผู้รับจ้างจะต้องส่งหรือนำสิ่งของมาเพื่องานจ้างดังกล่าว
เข้ามาจากต่างประเทศ และของนั้นต้องนำเข้ามาโดยทางเรือในเส้นทางที่มีเรือไทยเดินอยู่ และสามารถให้บริการรับขน
ได้ตามที่รัฐมนตรีว่าการกระทรวงคมนาคมประกาศกำหนด ผู้ยื่นข้อเสนอซึ่งเป็นผู้รับจ้างจะต้องปฏิบัติตามกฎหมายว่า
ด้วยการส่งเสริมการพาณิชย์ ดังนี้

(๑) แจ้งการส่งหรือนำสิ่งของดังกล่าวเข้ามาจากต่างประเทศต่อกรมเจ้าท่า ภายใน ๗
วัน นับตั้งแต่วันที่ผู้รับจ้างส่งหรือซื้อของจากต่างประเทศ เว้นแต่เป็นของที่รัฐมนตรีว่าการกระทรวงคมนาคมประกาศ
ยกเว้นให้บรรทุกโดยเรืออื่นได้

(๒) จัดการให้สิ่งของดังกล่าวบรรทุกโดยเรือไทย หรือเรือที่มีสิทธิเช่นเดียวกับเรือไทย
จากต่างประเทศมายังประเทศไทย เว้นแต่จะได้รับอนุญาตจากกรมเจ้าท่า ให้บรรทุกสิ่งของนั้น โดยเรืออื่นที่มีใช่เรือ
ไทย ซึ่งจะต้องได้รับอนุญาตเช่นนั้นก่อนบรรทุกของลงเรืออื่น หรือเป็นของที่รัฐมนตรีว่าการกระทรวงคมนาคม
ประกาศยกเว้นให้บรรทุกโดยเรืออื่น

(๓) ในกรณีที่ไม่ปฏิบัติตาม (๑) หรือ (๒) ผู้รับจ้างจะต้องรับผิดชอบตามกฎหมายว่าด้วย

สำเนาถูกต้อง

นาง น

(นางพจนานฎ ต่อสุวรรณ)
นักวิชาการพัสดุชำนาญการ

การส่งเสริมการพาณิชย์

๑๐.๓ ผู้ยื่นข้อเสนอซึ่งองค์การบริหารส่วนจังหวัดสระบุรีได้คัดเลือกแล้ว ไม่ไปทำสัญญาหรือข้อตกลงจ้างเป็นหนังสือภายในเวลาที่กำหนดตั้งระบุไว้ในข้อ ๗ องค์การบริหารส่วนจังหวัดสระบุรีจะริบหลักประกันการยื่นข้อเสนอ หรือเรียกร้อยจากผู้ออกหนังสือค้ำประกัน การยื่นข้อเสนอทันที และอาจพิจารณาเรียกร้อยให้ชดใช้ความเสียหายอื่น (ถ้ามี) รวมทั้งจะพิจารณาให้เป็นผู้ทำงาน ตามระเบียบกระทรวงการคลังว่าด้วยการจัดซื้อจัดจ้างและการบริหารพัสดุภาครัฐ

๑๐.๔ องค์การบริหารส่วนจังหวัดสระบุรีสงวนสิทธิ์ที่จะแก้ไขเพิ่มเติมเงื่อนไข หรือข้อกำหนดในแบบสัญญาหรือข้อตกลงจ้างเป็นหนังสือให้เป็นไปตามความเห็นของสำนักงานอัยการสูงสุด (ถ้ามี)

๑๐.๕ ในกรณีที่เอกสารแนบท้ายเอกสารประกวดราคาอิเล็กทรอนิกส์ มีความขัดหรือแย้งกัน ผู้ยื่นข้อเสนอจะต้องปฏิบัติตามคำวินิจฉัยขององค์การบริหารส่วนจังหวัดสระบุรี คำวินิจฉัยดังกล่าวให้ถือเป็นที่สุด และผู้ยื่นข้อเสนอไม่มีสิทธิเรียกร้อยค่าใช้จ่ายใดๆ เพิ่มเติม

๑๐.๖ องค์การบริหารส่วนจังหวัดสระบุรี อาจประกาศยกเลิกการจัดจ้างในกรณีต่อไปนี้ได้ โดยที่ผู้ยื่นข้อเสนอจะเรียกร้อยค่าเสียหายใดๆ จากองค์การบริหารส่วนจังหวัดสระบุรีไม่ได้

(๑) องค์การบริหารส่วนจังหวัดสระบุรีไม่ได้รับการจัดสรรเงินที่จะใช้ในการจัดจ้างหรือได้รับจัดสรรแต่ไม่เพียงพอที่จะทำการจัดจ้างครั้งนี้ต่อไป

(๒) มีการกระทำที่เข้าลักษณะผู้ยื่นข้อเสนอที่ชนะการจัดจ้างหรือที่ได้รับการคัดเลือกมีผลประโยชน์ร่วมกัน หรือมีส่วนได้เสียกับผู้ยื่นข้อเสนอรายอื่น หรือขัดขวางการแข่งขันอย่างเป็นธรรมหรือสมยอมกันกับผู้ยื่นข้อเสนอรายอื่น หรือเจ้าหน้าที่ในการเสนอราคา หรือสื่อว่ากระทำการทุจริตอื่นใดในการเสนอราคา

(๓) การทำการจัดจ้างครั้งนี้ต่อไปอาจก่อให้เกิดความเสียหายแก่องค์การบริหารส่วนจังหวัดสระบุรี หรือกระทบต่อประโยชน์สาธารณะ

(๔) กรณีอื่นในทำนองเดียวกับ (๑) (๒) หรือ (๓) ตามที่กำหนดในกฎกระทรวงซึ่งออกตามความในกฎหมายว่าด้วยการจัดซื้อจัดจ้างและการบริหารพัสดุภาครัฐ

๑๑. การปรับราคาค่างานก่อสร้าง

การปรับราคาค่างานก่อสร้างตามสูตรการปรับราคาดังระบุในข้อ ๑.๕ จะนำมาใช้ในกรณีที่ ค่างานก่อสร้างลดลงหรือเพิ่มขึ้น โดยวิธีการต่อไปนี้

ตามเงื่อนไข หลักเกณฑ์ สูตรและวิธีคำนวณที่ใช้กับสัญญาแบบปรับราคาได้ตามมติคณะรัฐมนตรี เมื่อวันที่ ๒๒ สิงหาคม ๒๕๓๒ เรื่อง การพิจารณาช่วยเหลือผู้ประกอบการอาชีพงานก่อสร้าง ตามหนังสือสำนักเลขาธิการคณะรัฐมนตรี ที่ นร ๐๒๐๓/ว ๑๐๙ ลงวันที่ ๒๔ สิงหาคม ๒๕๓๒

สูตรการปรับราคา (สูตรค่า K) จะต้องคงที่ที่ระดับที่กำหนดไว้ในวันแล้วเสร็จตามที่กำหนดไว้ในสัญญา หรือภายในระยะเวลาที่องค์การบริหารส่วนจังหวัดสระบุรีได้ขยายออกไป โดยจะใช้สูตรของทางราชการที่ได้ระบุในข้อ ๑.๕ ดังนี้

$$K1 = 0.25 + 0.15 * lt / lo + 0.10 * Ct / Co + 0.40 * Mt / Mo + 0.10 * St / So$$

๑๒. มาตรฐานฝีมือช่าง

สำเนาถูกต้อง

(นางพจนานฎ ต่อสุวรรณ)

นักวิชาการพัสดุชำนาญการ

เมื่อองค์การบริหารส่วนจังหวัดสระบุรีได้คัดเลือกผู้ยื่นข้อเสนอรายใดให้เป็นผู้รับจ้างและได้ตกลง
จ้างก่อสร้างตามประกาศนี้แล้ว ผู้ยื่นข้อเสนอจะต้องตกลงว่าในการปฏิบัติงานก่อสร้างดังกล่าว ผู้เสนอราคาจะต้องมี
และใช้ผู้มีวุฒิปริญญาตรี ปวช. ปวส. และปวท. หรือเทียบเท่าจากสถาบันการศึกษาที่ ก.พ. รับรองให้เข้ารับราชการได้
ในอัตราไม่ต่ำกว่าร้อยละ ๑๐ ของแต่ละ สาขาช่างแต่จะต้องมีจำนวนช่างอย่างน้อย ๑ คน ในแต่ละสาขาช่าง ดังต่อ
ไปนี้

ช่างก่อสร้างหรือช่างโยธา

๑๓. การปฏิบัติตามกฎหมายและระเบียบ

ในระหว่างระยะเวลาการก่อสร้าง ผู้ยื่นข้อเสนอที่ได้รับการคัดเลือกให้เป็นผู้รับจ้างต้องปฏิบัติ
ตามหลักเกณฑ์ที่กฎหมายและระเบียบได้กำหนดไว้โดยเคร่งครัด

๑๔. การประเมินผลการปฏิบัติงานของผู้ประกอบการ

องค์การบริหารส่วนจังหวัดสระบุรี สามารถนำผลการปฏิบัติงานแล้วเสร็จตามสัญญาของผู้ยื่นข้อ
เสนอที่ได้รับการคัดเลือกให้เป็นผู้รับจ้างเพื่อนำมาประเมินผลการปฏิบัติงานของผู้ประกอบการ

ทั้งนี้ หากผู้ยื่นข้อเสนอที่ได้รับการคัดเลือกไม่ผ่านเกณฑ์ที่กำหนดจะถูกระงับการยื่นข้อเสนอหรือ
ทำสัญญากับองค์การบริหารส่วนจังหวัดสระบุรี ไว้ชั่วคราว

องค์การบริหารส่วนจังหวัดสระบุรี



สำเนาถูกต้อง

๓๓๗ ๙

(นางพจนานฎ ต่อสุวรรณ)

นักวิชาการพัสดุชำนาญการ



บันทึกข้อความ

ส่วนราชการ กองช่าง ฝ่ายก่อสร้างและซ่อมบำรุง โทร 0-3621-4090

ที่ สบ 51005/๑๔๗

วันที่ ๕ มีนาคม 2563

เรื่อง ขออนุมัติกำหนดราคากลางงานก่อสร้าง

เรียน นายกองค้การบริหารส่วนจังหวัดสระบุรี

ตามคำสั่งองค์การบริหารส่วนจังหวัดสระบุรี ที่ 287/2563 ลงวันที่ 2 มีนาคม 2563 ได้แต่งตั้งคณะกรรมการกำหนดราคากลางสำหรับประกวดราคาจ้างก่อสร้างติดตั้งชุดราวลูกกลิ้งป้องกันอันตรายและ ลดความรุนแรงของอุบัติเหตุ (Safety Roller Barrier) บริเวณถนนสาย สบ.ถ.1-0052 แยกทางหลวงหมายเลข 3048-บ้านหนองไม้เลียม ต.ต้นตาล-ต.พระยาทต-ต.หัวปลวก อ.เสาไห้ จ.สระบุรี ด้วยวิธีประกวดราคาอิเล็กทรอนิกส์ (e-bidding) เพื่อดำเนินการตามระเบียบกระทรวงการคลังว่าด้วยการจัดซื้อจัดจ้างและการบริหารพัสดุภาครัฐ พ.ศ. 2560 และพระราชบัญญัติการจัดซื้อจัดจ้างและการบริหารพัสดุภาครัฐ พ.ศ. 2560 นั้น

คณะกรรมการกำหนดราคากลาง ได้พิจารณากำหนดราคากลางดังกล่าว ตามข้อบัญญัติองค์การบริหารส่วนจังหวัดสระบุรี ประจำปีงบประมาณ พ.ศ. 2562 เพิ่มเติมฉบับที่ 1 ข้อ 9 หน้า 42 ซึ่งตั้งจ่ายไว้ 3,960,000-บาทโดยอ้างอิงจากราคาสีบจากผู้ประกอบการโดยรับการอนุมัติราคาจากองค์การบริหารส่วนจังหวัดสระบุรี จำนวน 3,966,594.01 บาท (สามล้านเก้าแสนหกหมื่นห้าร้อยเก้าสิบบาทหนึ่งสตางค์) พร้อมทั้งคณะกรรมการกำหนดราคากลางขอเบิกจ่ายค่าตอบแทนคณะกรรมการ ฯ ตามหนังสือกระทรวงการคลังด่วนที่สุด ที่ กค 0402.5/ว 85 เรื่องหลักเกณฑ์การเบิกจ่ายค่าตอบแทนบุคคลหรือคณะกรรมการ ลงวันที่ 6 กันยายน 2561 พร้อมแนบรายงานการประชุมคณะกรรมการกำหนดราคากลางมาพร้อมนี้

จึงเรียนมาเพื่อโปรดพิจารณาอนุมัติ และจ่ายค่าตอบแทนคณะกรรมการฯ ตามระเบียบพัสดุต่อไป

(ลงชื่อ)..... ประธานกรรมการ

(นายสุรศักดิ์ สมภักดี)
ผู้อำนวยการกองช่าง

(ลงชื่อ)..... กรรมการ

(นางสรารัตน์ สุขมะดัน)
หัวหน้าฝ่ายก่อสร้างและซ่อมบำรุง

(ลงชื่อ)..... กรรมการ

(นายจิรพล บุญลือ)
นายช่างโยธาอาวุโส

ความคิดเห็น.....

(ลงชื่อ).....

(นายสุรศักดิ์ สมภักดี)
ผู้อำนวยการกองช่าง

ความคิดเห็น.....

(ลงชื่อ).....

(นายเรืองศักดิ์ วรรณ)

ปลัดองค์การบริหารส่วนจังหวัดสระบุรี

ความคิดเห็น.....

(ลงชื่อ).....

(นายเรืองศักดิ์ วรรณ)

ปลัดองค์การบริหารส่วนจังหวัดสระบุรีปฏิบัติหน้าที่

นายกองค้การบริหารส่วนจังหวัดสระบุรี

วันที่อนุมัติเห็นชอบ..... 5 มีนาคม ๖๓

สำเนาถูกต้อง

(นางพวงมาลา ต่อสุวรรณ)

นักวิชาการพัสดุชำนาญการ

ตารางแสดงวงเงินงบประมาณที่ได้รับจัดสรรและราคากลางในงานจ้างก่อสร้าง

1. ชื่อโครงการ

ประกวดราคาจ้างก่อสร้างติดตั้งชุดราวลูกกึ่งป้องกันอันตรายและลดความรุนแรงของอุบัติเหตุ (Safety Roller Barrier)

บริเวณถนนสาย สป.ถ.1-0052 แยกทางหลวงหมายเลข 3048-บ้านหนองไม้เลียม ต.ต้นตาล-ต.พระยาทต-ต.หัวปลวก อ.เสนาไห้

2. จ.สระบุรี ด้วยวิธีประกวดราคาอิเล็กทรอนิกส์ (e-bidding) / งานบริการก่อสร้างและซ่อมแซมป้ายถนน
หน่วยงานเจ้าของโครงการ องค์การบริหารส่วนจังหวัดสระบุรี / องค์การบริหารส่วนจังหวัดสระบุรี
หรือการก่อสร้างและซ่อมแซมรั้วริมถนนหรือราวถนนที่ป้องกันคนตกจากทางเดิน(72.14.10.02)

3. วงเงินงบประมาณที่ได้รับจัดสรร 3,960,000.00 บาท

4. ลักษณะงาน

โดยสังเขป ติดตั้งชุดราวลูกกึ่งป้องกันอันตรายและลดความรุนแรงของอุบัติเหตุ(Safety Roller Barrier)

5. ราคากลางคำนวณ ณ วันที่ 06 มีนาคม 2563 เป็นเงิน 3,966,594.01 บาท

6. บัญชีประมาณการราคากลาง

6.1 แบบสรุปราคากลางงานทางสะพานและท่อเหลี่ยม

7. รายชื่อคณะกรรมการกำหนดราคากลาง

7.1 สุรศักดิ์ สมภักดี ประธานกรรมการกำหนดราคากลาง ผู้อำนวยการกองช่าง

7.2 สรารัตน์ สุขมะดัน กรรมการกำหนดราคากลาง หัวหน้าฝ่ายก่อสร้างและซ่อมบำรุง

7.3 จิรพล บุญลือ กรรมการกำหนดราคากลาง นายช่างโยธาอาวุโส



สุรศักดิ์ สมภักดี

13 มีนาคม 2563 10:51:44

สำเนาถูกต้อง



(นางพจนภา ต่อสุวรรณ)

นักวิชาการพัสดุชำนาญการ

แบบฟอร์มรายงานหรือสรุปราคากลางงานก่อสร้างทาง สะพาน และท่อเหลี่ยม

ชื่อโครงการ/งานก่อสร้าง: ประทศราคาราจากก่อสร้างติดตั้งชุดราวเหล็กป้องกันอันตรายและลดความรุนแรงของอุบัติเหตุ (Safety Roller Barrier) บริเวณถนนสาย สป.ถ.1-0052 แยกทางหลวงหมายเลข 3048-บ้านหนองงูเห่า
 วัตถุประสงค์: พระยาฯ-ต.หัวปลวก อ.เสนาฯ จ.สระบุรี วัตถุประสงค์ประกวดราคาอิเล็กทรอนิกส์ (e-bidding)
 หน่วยงานเจ้าของโครงการ/งานก่อสร้าง: องค์การบริหารส่วนจังหวัดสระบุรี/องค์การบริหารส่วนจังหวัดสระบุรี

ลำดับที่	รายการงานก่อสร้าง	หน่วย	จำนวน	ราคาต่อหน่วย	ราคาทุน	FN	ราคาต่อหน่วย X FN	ราคากลาง
1	ติดตั้งชุดราวเหล็กป้องกันอันตรายและลดความรุนแรงของอุบัติเหตุ (Safety Roller Barrier) 1.1 ป้ายโครงการ(ป้ายเหล็ก) 2. งานครุภัณฑ์จัดซื้อ	ชุด	1,000	4,840.00	4,840.00	1.3624	6,594.01	6,594.01
รวมราคากลาง								3,966,594.01

Handwritten signature and mark

สำเนาถูกต้อง
 ต่อสุวรรณ
 นักวิชาการพัสดุชำนาญการ

แบบฟอร์มรายงานหรือสรุปราคากลางงานก่อสร้างทาง สะพาน และท่อเหลี่ยม

ชื่อโครงการ/งานก่อสร้าง

ประกวดราคาจ้างก่อสร้างติดตั้งชุดราวเหล็กป้องกันอันตรายเป็นและลดความรุนแรงของอุบัติเหตุ (Safety Roller Barrier) บริเวณถนนสาย สป.ถ.1-0052 แยกทางหลวงหมายเลข 3048-บ้านหนองไม้เฒ่า
ต.คนตาละ-ต.พระยาพหล-ต.หัวปลวก อ.เสนา จ.สระบุรี ด้วยวิธีประกวดราคาอิเล็กทรอนิกส์ (e-bidding)

หน่วยงานเจ้าของโครงการ/งานก่อสร้าง

องค์การบริหารส่วนจังหวัดสระบุรี/องค์การบริหารส่วนจังหวัดสระบุรี

(สรรค์ตม สุชมะตัม)
กรรมการกำหนดราคากลาง



(สุรศักดิ์ สมภักดิ์)
ประธานกรรมการกำหนดราคากลาง



(จีรพล บุญลือ)
กรรมการกำหนดราคากลาง

สำเนาถูกต้อง

(นางพจนานฎ์ ต่อสุวรรณ)
นักวิชาการพัสดุชำนาญการ

จีรพล บุญลือ

04 มีนาคม 2563

โครงการ : ประกวดราคาจ้างก่อสร้างติดตั้งชุดราวลูกกึ่งป้องกันอันตรายและลดความรุนแรงของอุบัติเหตุ (Safety Roller Barrier)
บริเวณถนนสาย สบ.ถ.1-0052 แยกทางหลวงหมายเลข 3048-บ้านหนองไม้เลียม ต.ต้นตาล-ต.พระยาทต-ต.หัวปลวก อ.เสนาห์ จ.สระบุรี
ด้วยวิธีประกวดราคาอิเล็กทรอนิกส์ (e-bidding) / งานบริการก่อสร้างและซ่อมแซมป้ายถนน
หรือการก่อสร้างและซ่อมแซมรั้วริมถนนหรือราวถนนที่ป้องกันคนตกจากทางเดิน(72.14.10.02)
รายละเอียดการคำนวณค่างานต้นทุนต่อหน่วย

1 ติดตั้งชุดราวลูกกึ่งป้องกันอันตรายและลดความรุนแรงของอุบัติเหตุ (Safety Roller Barrier)

1.1 ป้ายโครงการ(ป้ายเหล็ก)

ค่างานต้นทุน

= 4,840.00 บาท/ชุด

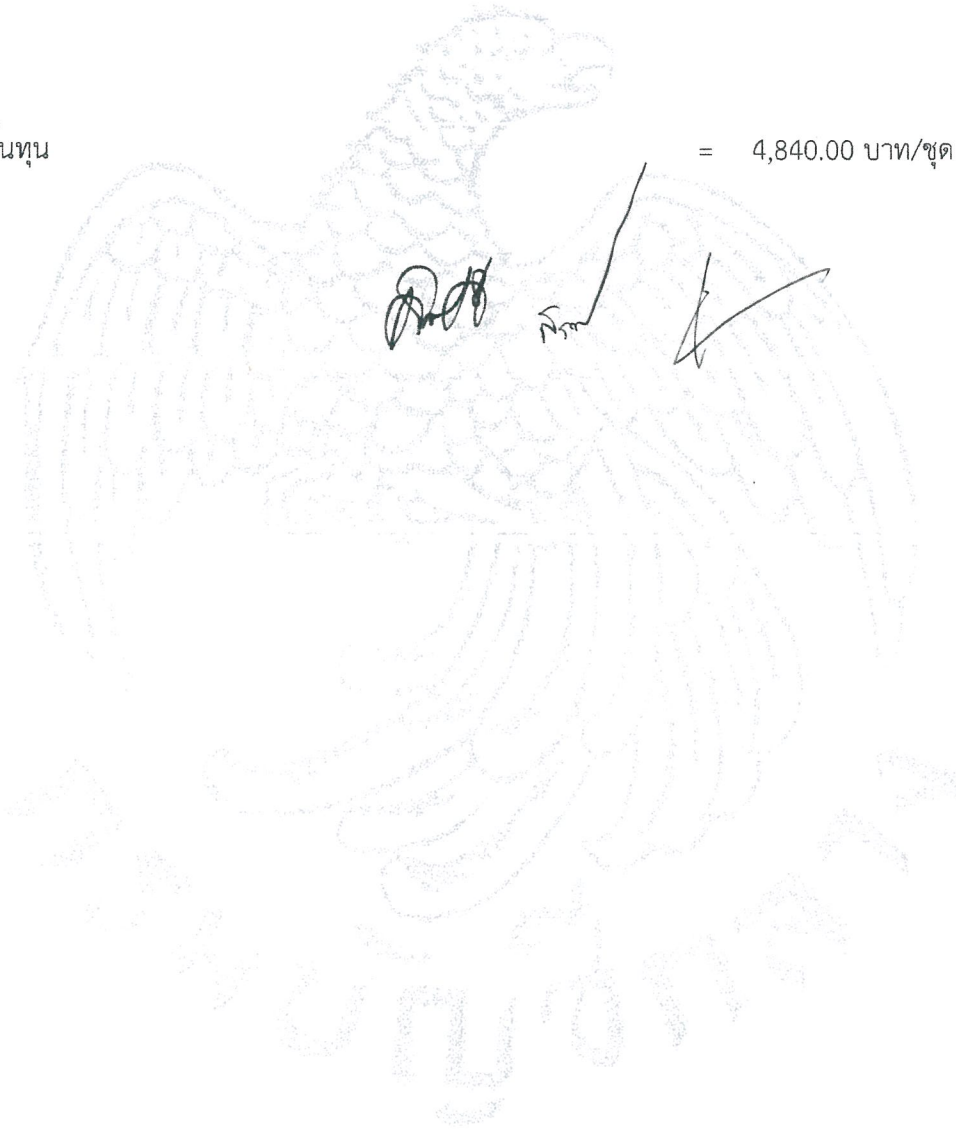

[Handwritten signatures and initials]

แบบสรุปค่าครุภัณฑ์จัดซื้อ

กลุ่มงาน/งาน งานครุภัณฑ์จัดซื้อ

ชื่อโครงการ/งานก่อสร้าง ประกวดราคางานก่อสร้างติดตั้งชุดราวเหล็กป้องกันอันตรายและลดความรุนแรงของอุบัติเหตุ (Safety Roller Barrier) บริเวณถนนสาย สบ.ถ.1-0052 แยกทางหลวงหมายเลข

3048-บ้านหนองไม่เทียม ต.ต้นตาล-ต.พระยาพต-ต.หัวปลวก อ.เส้าไห่ จ.สระบุรี ด้วยวิธีประกวดราคาอิเล็กทรอนิกส์ (e-bidding) / งานบริการก่อสร้างและซ่อมแซมป้ายถนน

สถานที่ก่อสร้าง หรือการก่อสร้างและซ่อมแซมบริเวณถนนหรือราวถนนป้องกันคนตกจากทางเดิน(72.14.10.02)

ตำบล ต้นตาล อำเภอ เส้าไห่ จังหวัด สระบุรี

แบบเลขที่ 123/62

หน่วยงานเจ้าของโครงการ/งานก่อสร้าง องค์การบริหารส่วนจังหวัดสระบุรี / องค์การบริหารส่วนจังหวัดสระบุรี

คำนวณราคากลาง เมื่อวันที่

หน่วย : บาท

ลำดับที่	รายการ	ค่างาน	ภาษีมูลค่าเพิ่ม	ค่าก่อสร้าง	หมายเหตุ
1	ติดตั้งชุดราวเหล็กป้องกันอันตรายและลดความรุนแรงของอุบัติเหตุ (Safety Roller Barrier)	3,960,000.00	0.00	3,960,000.00	
รวมค่าก่อสร้าง				3,960,000.00	

สำเนาถูกต้อง

๗

(นางพจนานฎิ ต่อสุวรรณ)

นักวิชาการพัสดุชำนาญการ

จีรพล บุญลือ

04 มีนาคม 2563 12:45:15

หน้า 1 จาก 1

แบบสรุปค่าคุณวุฒิขอซื้อ

ชื่อโครงการ/งานก่อสร้าง ประกวดราคาก่อสร้างติดตั้งชุดราวเหล็กป้องกันอันตรายและลดความเร็วรถจักรยานยนต์ (Safety Roller Barrier) บริเวณถนนสาย สบ.ถ.1-0052 แยกทางหลวงหมายเลข 3048-บ้านหนองไม่เลียม ต.นากลาง-ท.พระยาศ-ท.หัวปลวก อ.เสนาห์ จ.สระบุรี ด้วยวิธีประกวดราคาอิเล็กทรอนิกส์ (e-bidding) / งานบริการก่อสร้างและซ่อมแซมป้ายถนน

สถานที่ก่อสร้าง หรือการก่อสร้างและซ่อมแซมภูมิประณีตหรือราวถนนที่ป้องกันกันชนติดจากทางเดิม(72.14.10.02) ตำบล ตนตาลี อำเภอ เสาไห้ จังหวัด สระบุรี

แบบเลขที่ 123/62

หน่วยงานเจ้าของโครงการ/งานก่อสร้าง องค์การบริหารส่วนจังหวัดสระบุรี / องค์การบริหารส่วนจังหวัดสระบุรี

แบบ ปร. 4 ที่แนบ มีจำนวน หน้า

คำนวณราคากลาง เมื่อวันที่

(สรวิรัตน์ สุขมณี)
กรรมการกำหนดราคากลาง

(จิรพล บุญลือ)
กรรมการกำหนดราคากลาง

(สุรศักดิ์ สมภักดิ์)
ประธานกรรมการกำหนดราคากลาง

สำเนาถูกต้อง

๗๗ ๗

แบบแสดงรายการ ปริมาณงาน และราคา

กลุ่มงาน/งาน งานครุภัณฑ์จัดซื้อ

ชื่อโครงการ/งานก่อสร้าง ประกาศราคาจ้างก่อสร้างติดตั้งชุดราวเหล็กป้องกันอันตรายและลดความเร็ว (Safety Roller Barrier) บริเวณถนนสาย สบ.ถ.1-0052 แยกทางหลวงหมายเลข 3048-บ้านหนองไม่เลียม ต.ต้นตาล-ต.พระสมุทร-ต.ห้วยปลาก อ.เสนาห์ จ.สระบุรี ด้วยวิธีประกวดราคาอิเล็กทรอนิกส์ (e-bidding) / งานบริการก่อสร้างและซ่อมแซมป้ายถนน
 สถานะก่อสร้าง ตำบล ต้นตาล อ.เสนาห์ จ.สระบุรี
 หน่วยงานเจ้าของโครงการ/งานก่อสร้าง หรือการก่อสร้างและซ่อมแซมรั้วริมถนนหรือราวถนนที่ป้องกันคนตกจากทางเดิน(72.14.10.02) อ.เสนาห์ จ.สระบุรี
โครงการบริหารสวนอิมทิวตสระบุรี / องค์การบริหารส่วนจังหวัดสระบุรี

คำนวณราคากลางโดย คณะกรรมการกำหนดราคากลาง เมื่อวันที่

หน่วย : บาท

ลำดับที่	รายการ	จำนวน	หน่วย	ค่าวัสดุ		ค่าแรงงาน		รวมค่าวัสดุ และแรงงาน	หมายเหตุ
				ราคาต่อหน่วย	จำนวนเงิน	ราคาต่อหน่วย	จำนวนเงิน		
1	ติดตั้งชุดราวเหล็กป้องกันอันตรายและลดความเร็ว (Safety Roller Barrier)		รวม					3,960,000.00	
รวมค่าครุภัณฑ์จัดซื้อ								3,960,000.00	

หมายเหตุ : แสดงรายการปริมาณ และราคารวม 3,960,000.00 บาท ต่อ 1 หน่วย

จิรพล บุญลือ
04 มีนาคม 2563 12:45:34



สำนักงานถูกต้อง

หน้า 1

(นางพจนานฎ ต่อสุวรรณ)
นักวิชาการพัสดุชำนาญการ

แบบแสดงรายการ ปริมาณงาน และราคา

หน่วย : บาท

ลำดับที่	รายการ	จำนวน	หน่วย	ค่าวัสดุ		ค่าแรงงาน		รวมค่าวัสดุ และแรงงาน	หมายเหตุ
				ราคาต่อหน่วย	จำนวนเงิน	ราคาต่อหน่วย	จำนวนเงิน		
1	ติดตั้งชุดราวถูกป้องกันอันตรายและลดความรุนแรงของอุบัติเหตุ (Safety Roller Barrier)	80.000	เมตร	49,500.00	3,960,000.00	0.00	0.00	3,960,000.00	
รวมค่าวัสดุ และแรงงาน									

[Handwritten Signature]

[Handwritten Signature]

สำเนาถูกต้อง

(นางพจนานฎิ ต่อสุวรรณ)
นักวิชาการพัสดุชำนาญพิเศษ

จันทน์ บุญสุโข

04 มีนาคม 2563 12:45:34

โครงการ : ประกวดราคาจ้างก่อสร้างติดตั้งชุดตรวจราคาถูกลึบป้องกันอันตรายและลดความรุนแรงของอุบัติเหตุ (Safety Roller Barrier) บริเวณถนนสาย สบ.ถ.1-0052 แยกทางหลวงหมายเลข 3048-บ้านหนองไม่เทียม ต.ต้นตาล-

ต.พระยาพด.ต.หัวปลวก อ.เสนาห์ จ.สระบุรี ด้วยวิธีประกวดราคาอิเล็กทรอนิกส์ (e-bidding) / งานบริการก่อสร้างและซ่อมแซมถนน

หรือการก่อสร้างและซ่อมแซมรั้วริมถนนหรือราวถนนที่ป้องกันคนตกจากทางเดิน(72.14.10.02)

เลขที่หนังสือ : ความที่สศท ที่ กค 0405.3/ว 364 ลงวันที่ 15 กันยายน 2559

Factor F งานก่อสร้างทาง

เงินลงทุนทางจ่าย 0.00 % ดอกเบี้ยเงินกู้ 6.00 % ต่อปี

เงินประกันผลงานหัก 0.00 % ค่าภาษีมูลค่าเพิ่ม (VAT) 7.00 %

ค่าจ้าง (ทุน) ล้านบาท	ค่าใช้จ่ายในการดำเนินงานก่อสร้าง (%)				รวมในรูปแบบ Factor F	ภาษีมูลค่าเพิ่ม (VAT)	Factor F	Factor F หมู่ข 1	Factor F หมู่ข 2
	ค่าอำนวยความสะดวก	ค่าดอกเบี้ย	ค่ากำไร	รวมค่าเสียหาย					
<5.00	20.8340	1.0000	5.5000	27.3340	1.2733	1.0700	1.3624	1.3822	1.4019
10.00	16.0809	1.0000	5.5000	22.5809	1.2258	1.0700	1.3116	1.3319	1.3522
20.00	10.6385	1.0000	5.5000	17.1385	1.1714	1.0700	1.2534	1.2717	1.2899
30.00	7.5561	1.0000	5.5000	14.0561	1.1406	1.0700	1.2204	1.2369	1.2533
40.00	7.4312	1.0000	5.0000	13.4312	1.1343	1.0700	1.2137	1.2316	1.2496
50.00	6.9413	1.0000	5.0000	12.9413	1.1294	1.0700	1.2085	1.2265	1.2445
60.00	6.3773	1.0000	5.0000	12.3773	1.1238	1.0700	1.2025	1.2204	1.2384
70.00	6.3436	1.0000	4.5000	11.8436	1.1184	1.0700	1.1967	1.2151	1.2334

สามารถต่อ

นพพ

(นางพจนานฎิ ต่อสุวรรณ)

นักวิชาการพัสดุชำนาญการ

จิรพล บุญลือ

04 มีนาคม 2563 12:46:29

โครงการ : ประภาวิศรคาคาจากก่อสร้างติดตั้งชุดราวเหล็กป้องกันอันตรายและลดความรุนแรงของอุบัติเหตุ (Safety Roller Barrier) บริเวณถนนสาย สบ.ถ.1-0052 แยกทางหลวงหมายเลข 3048-บ้านหนองไม้เทียม ต.ต้นตาล-
เลขที่หนังสือ : ความที่สุด ที่ กค 0405.3/ว 364 ลงวันที่ 15 กันยายน 2559

ค่างานต้นทุนรวมทั้งโครงการ 4,840.00 บาท
ผลรวมค่างานต้นทุนงานก่อสร้างทาง 4,840.00 บาท
แหล่งของเงินงบประมาณ 3,960,000.00 บาท
แหล่งของเงินนอกงบประมาณ 0.00 บาท

จากตาราง Factor F งานก่อสร้างทาง

เงินล่วงหน้าจ่าย 0.00 % ดอกเบี้ยเงินกู้ 6.00 % ต่อปี
เงินประกันผลงานหัก 0.00 % ค่าภาษีมูลค่าเพิ่ม (VAT) 7.00 %

Factor F งานก่อสร้างทาง

ค่างานต้นทุน	Factor F
5,000,000.00	1.3624

สำเนาถูกต้อง

(นางพจนานฎิ ต่อสุวรรณ)

นักวิชาการพัสดุชำนาญการ

จิวพล บุญลือ

04 มีนาคม 2563 12:46:29

หน้า 5 จาก 5

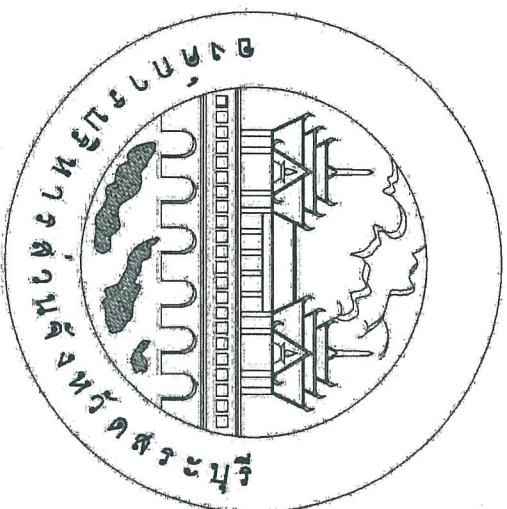

งบประมาณปี 2562 (เพิ่มเติม ณ.1)

แบบ อบจ.สระบุรีเลขที่ 123/62

เลขที่ใบแจ้งหนี้	16 ๐๐. ๙5๕๒
วันที่ออกใบแจ้งหนี้	1๙๙/๕๙
เลขที่บัญชี	14๙๖ / 25๕๒
ชื่อผู้รับแจ้งหนี้	
ชื่อผู้แจ้งหนี้	
เลขที่โทรศัพท์	
เลขที่โทรสาร	
เลขที่โทรสาร	
เลขที่โทรสาร	

โครงการติดตั้งชุดราวถูกกั้นป้องกันอันตรายและลดความรุนแรงของอุบัติเหตุ

(Safety Roller Barrier)

แบบคู่มือประกอบวิธีการทางวิชาการ
Am *Am*

ถนนสาย สบ.ถ 1-0052 แยกทางหลวงหมายเลข 3048 – บ้านหนองไผ่ล้อมลูกต้อง

(นางพจนานฎ ต่อสุวรรณ)

ตำบลต้นตาล – ตำบลพระยาทต – ตำบลหัวปลวก อำเภอเสนาฯ จังหวัดสระบุรี สำนักงานการ

แผนที่สังเขป

ติดตั้งชุดราวเหล็กป้องกันอันตรายลดความเร็วแรงของอุบัติเหตุ (SAFETY ROLLER BARRIER)

สาย สป.ถ-0052 แยกทางหลวงหมายเลข 3048(กม.ที่ 2+550)-ป.หนองแม่เลี้ยง

ต.เด่นดาด-ต.พระยาพด-ต.หัวปลวก อ.เสนาห์ จ.สระบุรี

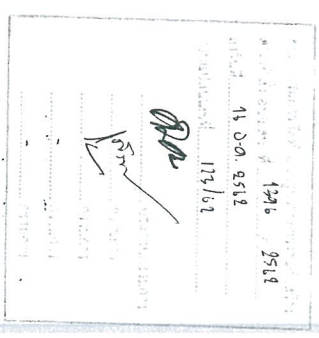
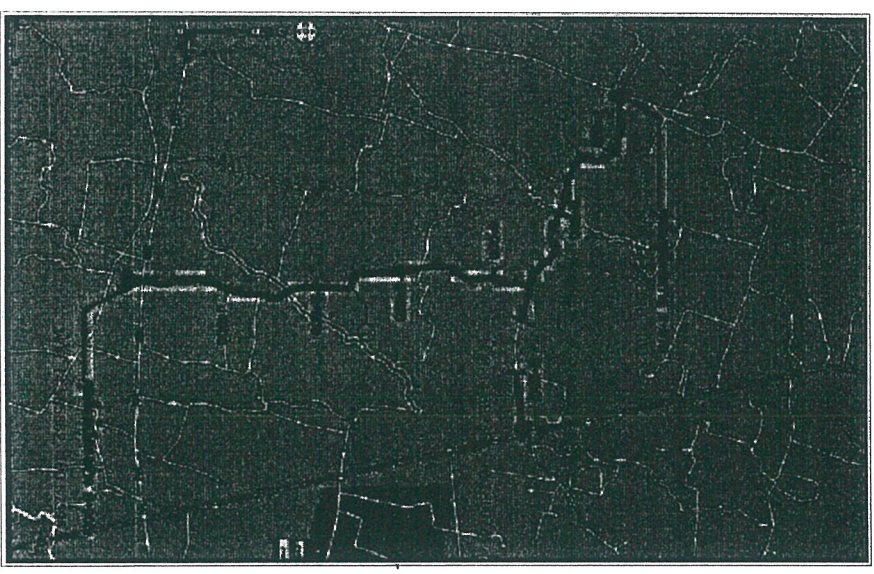

ผู้จัดทำแผนที่

สป.ถ.

แบบคู่มือประกอบรายการราคาทาง

Signature

Signature

- ① จุดติดตั้ง
- ② จุดตัดฝั่ง

หมายเหตุ -อ้างอิงพิกัดจาก <http://maps.google.co.th>

Signature

(นางพจนัญ ต่อสุวรรณ)
นักวิชาการพิเศษชำนาญการ

โครงการ ติดตั้งชุดราวเหล็กป้องกันอันตรายลดความเร็วแรงของอุบัติเหตุ (SAFETY ROLLER BARRIER)
สถานที่ สาย สป.ถ-0052 แยกทางหลวงหมายเลข 3048(กม.ที่ 2+550)-ป.หนองแม่เลี้ยง ต.เด่นดาด-ต.พระยาพด-ต.หัวปลวก อ.เสนาห์ จ.สระบุรี
วัตถุประสงค์ ติดตั้งชุดราวเหล็กป้องกันอันตรายลดความเร็วแรงของอุบัติเหตุ (SAFETY ROLLER BARRIER) ยาว 80 เมตร

		องค์การบริหารส่วนจังหวัดสระบุรี	
หน่วยงาน 11241	วัตถุประสงค์ 1/	หน่วยงาน 11241	วัตถุประสงค์ 1/

รายละเอียดคุณสมบัติทางเคมีของวัสดุ (SAFETY ROLLER BARRIER)

ลักษณะทั่วไป

- เป็นวัสดุทำลึงที่ทางเคมีที่เรียกว่า (HOT DIP GALVANIZING) และยี่ห้อ E.V.A. (ETHYLENE VINYL ACETATE) มีความสูงจากผิวทางวิ่งไม่น้อยกว่า 970 มิลลิเมตร โดยจะติดตั้งในบริเวณหลังคา ทางเดิน ทางลาดชัน ทางแยก สะพานลึงที่ตอก แสงอาทิตย์และป้องกันแสงอุทราญที่มาจากทางที่วิ่งได้ทั้งหมดและขนาดที่ 3 อัตราร บานเดี่ยว
- เป็นวัสดุทำลึงที่ทางเคมีที่ชื่อและยี่ห้อ The Manual for Assessing Safety Hardware (MASH) Test Level 4 (TL-4) ซึ่งสอดคล้องตามมาตรฐานของ AASHTO (The American Association of State Highway and Transportation officials) โดยกำหนดตาม MASH TL-4 ดังกล่าวก่อนนำมาทดสอบและรายงานผลการทดสอบ 3 ข้อ เพื่อประเมินความเสียหายตามข้อกำหนดของกรมการขนส่งทางบก
- โดยกำหนดตาม MASH TL-4 ดังกล่าวก่อนนำมาทดสอบและรายงานผลการทดสอบ 3 ข้อ เพื่อประเมินความเสียหายตามข้อกำหนดของกรมการขนส่งทางบก
- การทดสอบ 4-10 ใช้แรงกด 1,100 กิโลกรัม ชั้นเคลือบมีความหนาที่กำหนด คือ 100 กม./ซม. มีแรงกระทำการทดสอบที่ 25 องศา หรือดีกว่า
- การทดสอบ 4-11 ใช้แรงกระทำ 2,270 กิโลกรัม ชั้นเคลือบมีความหนาที่กำหนด คือ 100 กม./ซม. มีแรงกระทำการทดสอบที่ 25 องศา หรือดีกว่า
- การทดสอบ 4-12 ใช้แรงกระทำ 10,000 กิโลกรัม ชั้นเคลือบมีความหนาที่กำหนด คือ 90 กม./ซม. มีแรงกระทำการทดสอบที่ 15 องศา หรือดีกว่า
- ผลการทดสอบทาง ท้าทานที่อุณหภูมิที่เรียกว่า (HOT DIP GALVANIZING) (SS400 หมายถึง เป็นเหล็กแผ่นรีดร้อนในอัตราที่บางที่สุดที่วาง
- ที่วาง มีคุณสมบัติทางเคมีที่ชื่อและยี่ห้อ E.V.A. (ETHYLENE VINYL ACETATE) มีความสูงจากผิวทางวิ่งไม่น้อยกว่า 970 มิลลิเมตร โดยจะติดตั้งในบริเวณหลังคา ทางเดิน ทางลาดชัน ทางแยก สะพานลึงที่ตอก แสงอาทิตย์และป้องกันแสงอุทราญที่มาจากทางที่วิ่งได้ทั้งหมดและขนาดที่ 3 อัตราร บานเดี่ยว
- ผลการทดสอบทาง ท้าทานที่อุณหภูมิที่เรียกว่า (HOT DIP GALVANIZING) (SS400 หมายถึง เป็นเหล็กแผ่นรีดร้อนในอัตราที่บางที่สุดที่วาง
- ที่วาง มีคุณสมบัติทางเคมีที่ชื่อและยี่ห้อ E.V.A. (ETHYLENE VINYL ACETATE) มีความสูงจากผิวทางวิ่งไม่น้อยกว่า 970 มิลลิเมตร โดยจะติดตั้งในบริเวณหลังคา ทางเดิน ทางลาดชัน ทางแยก สะพานลึงที่ตอก แสงอาทิตย์และป้องกันแสงอุทราญที่มาจากทางที่วิ่งได้ทั้งหมดและขนาดที่ 3 อัตราร บานเดี่ยว
- ผลการทดสอบทาง ท้าทานที่อุณหภูมิที่เรียกว่า (HOT DIP GALVANIZING) (SS400 หมายถึง เป็นเหล็กแผ่นรีดร้อนในอัตราที่บางที่สุดที่วาง
- ที่วาง มีคุณสมบัติทางเคมีที่ชื่อและยี่ห้อ E.V.A. (ETHYLENE VINYL ACETATE) มีความสูงจากผิวทางวิ่งไม่น้อยกว่า 970 มิลลิเมตร โดยจะติดตั้งในบริเวณหลังคา ทางเดิน ทางลาดชัน ทางแยก สะพานลึงที่ตอก แสงอาทิตย์และป้องกันแสงอุทราญที่มาจากทางที่วิ่งได้ทั้งหมดและขนาดที่ 3 อัตราร บานเดี่ยว
- ผลการทดสอบทาง ท้าทานที่อุณหภูมิที่เรียกว่า (HOT DIP GALVANIZING) (SS400 หมายถึง เป็นเหล็กแผ่นรีดร้อนในอัตราที่บางที่สุดที่วาง
- ที่วาง มีคุณสมบัติทางเคมีที่ชื่อและยี่ห้อ E.V.A. (ETHYLENE VINYL ACETATE) มีความสูงจากผิวทางวิ่งไม่น้อยกว่า 970 มิลลิเมตร โดยจะติดตั้งในบริเวณหลังคา ทางเดิน ทางลาดชัน ทางแยก สะพานลึงที่ตอก แสงอาทิตย์และป้องกันแสงอุทราญที่มาจากทางที่วิ่งได้ทั้งหมดและขนาดที่ 3 อัตราร บานเดี่ยว
- ผลการทดสอบทาง ท้าทานที่อุณหภูมิที่เรียกว่า (HOT DIP GALVANIZING) (SS400 หมายถึง เป็นเหล็กแผ่นรีดร้อนในอัตราที่บางที่สุดที่วาง
- ที่วาง มีคุณสมบัติทางเคมีที่ชื่อและยี่ห้อ E.V.A. (ETHYLENE VINYL ACETATE) มีความสูงจากผิวทางวิ่งไม่น้อยกว่า 970 มิลลิเมตร โดยจะติดตั้งในบริเวณหลังคา ทางเดิน ทางลาดชัน ทางแยก สะพานลึงที่ตอก แสงอาทิตย์และป้องกันแสงอุทราญที่มาจากทางที่วิ่งได้ทั้งหมดและขนาดที่ 3 อัตราร บานเดี่ยว
- ผลการทดสอบทาง ท้าทานที่อุณหภูมิที่เรียกว่า (HOT DIP GALVANIZING) (SS400 หมายถึง เป็นเหล็กแผ่นรีดร้อนในอัตราที่บางที่สุดที่วาง
- ที่วาง มีคุณสมบัติทางเคมีที่ชื่อและยี่ห้อ E.V.A. (ETHYLENE VINYL ACETATE) มีความสูงจากผิวทางวิ่งไม่น้อยกว่า 970 มิลลิเมตร โดยจะติดตั้งในบริเวณหลังคา ทางเดิน ทางลาดชัน ทางแยก สะพานลึงที่ตอก แสงอาทิตย์และป้องกันแสงอุทราญที่มาจากทางที่วิ่งได้ทั้งหมดและขนาดที่ 3 อัตราร บานเดี่ยว

นางวิชากร พิสูจน์ชำนาญการ
(นางพจนามณี ต่อสุวรรณ)

แบบฟอร์มใบประกาศนียบัตรการตรวจทางกายภาพ

เลขที่ใบประกาศนียบัตร	16 ๑๐ ๑๙๑
วันที่ออกใบประกาศนียบัตร	12/11
ชื่อผู้ตรวจ	194
ชื่อผู้ตรวจ	๑๕๖

สำเนาถูกต้อง

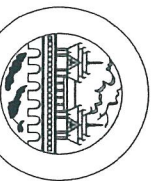
	
องค์การบริการส่วนจังหวัดสระบุรี	
กองการบริการส่วนจังหวัดสระบุรี	
ชื่อแผนก	วิศวกรรมโยธา
ตำแหน่ง	วิศวกร
ชื่อผู้ตรวจ	นางพจนามณี ต่อสุวรรณ
ตำแหน่ง	นางพจนามณี ต่อสุวรรณ
ชื่อผู้ตรวจ	นางพจนามณี ต่อสุวรรณ
ตำแหน่ง	นางพจนามณี ต่อสุวรรณ

ชุดราวเหล็กป้องกันแรงกระแทกความปลอดภัย (SAFETY ROLLER BARRIER)

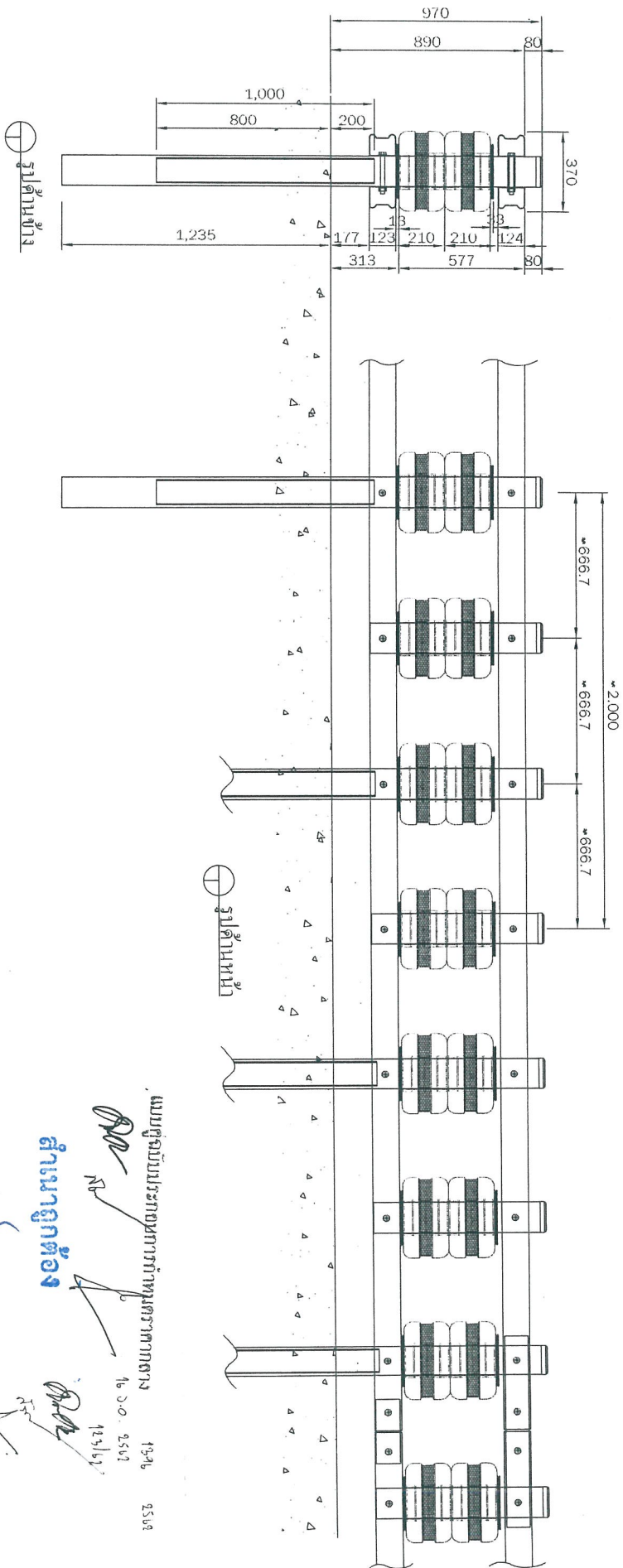

แบบฉบับประกอบทางเทคนิค

19/6

25/6

สำเนาถูกต้อง

(นางพนัญญ์ ต่อสุวรรณ)

นักวิชาการผู้เชี่ยวชาญการ

พ.ร.บ.ฯ

- ตรวจสอบและติดตั้งระบบความปลอดภัยของระบบป้องกันอุบัติเหตุจราจรทางบก

- ตรวจสอบการบำรุงรักษาความปลอดภัยของระบบป้องกันอุบัติเหตุจราจรทางบก

- ชุดข้อต่อและชิ้นส่วนประกอบของระบบป้องกันอุบัติเหตุจราจรทางบก

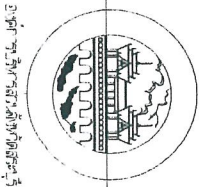

<p>องค์การบริหารส่วนจังหวัดสระบุรี</p>		<p>จังหวัดสระบุรี</p>		<p>สำนักงานขนส่งจังหวัดสระบุรี</p>	
<p>ผู้อำนวยการ</p>	<p>นาย...</p>	<p>นาย...</p>	<p>นาย...</p>	<p>นาย...</p>	<p>นาย...</p>
<p>นาย...</p>	<p>นาย...</p>	<p>นาย...</p>	<p>นาย...</p>	<p>นาย...</p>	<p>นาย...</p>
<p>นาย...</p>	<p>นาย...</p>	<p>นาย...</p>	<p>นาย...</p>	<p>นาย...</p>	<p>นาย...</p>
<p>นาย...</p>	<p>นาย...</p>	<p>นาย...</p>	<p>นาย...</p>	<p>นาย...</p>	<p>นาย...</p>

ชุดราวเหล็กป้องกันอันตรายลดความเร็วของรถไฟ (SAFETY ROLLER BARRIER)

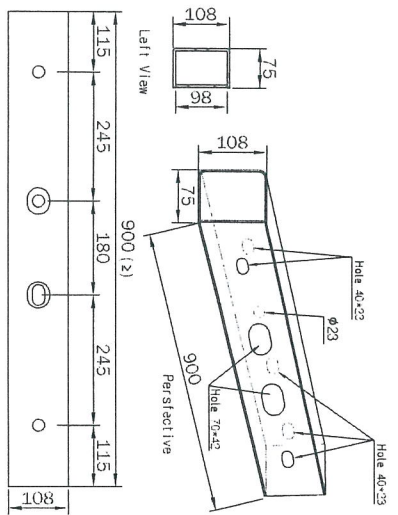

Front View
Sleeve Detail View

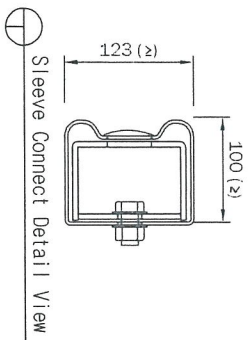
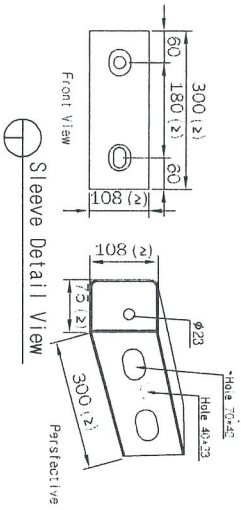

Sleeve Connect Detail View



Rail Cover Cap

Material List

437.5	95*2
15 B.C. 45.2	
129/11	

แบบฉบับประกอบภาพกำหนดราคาตาม

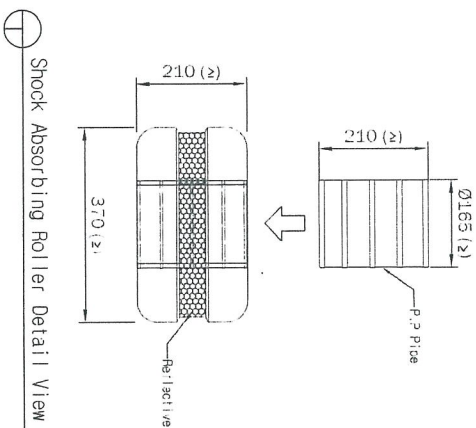

Shock Absorbing Roller Detail View

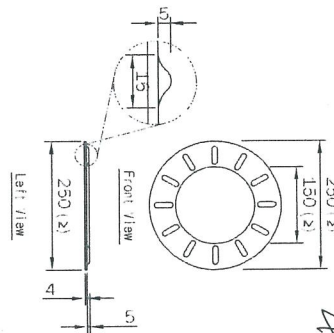

Stopper Board (GT)

สำเนาถูกต้อง

(นางพจนีย์ ต่อสุวรรณ)

นักวิชาการผลิตชิ้นงานการ

หมายเหตุ

- รายละเอียดของชิ้นงานและวัสดุที่ใช้ในการผลิตจะแสดงในแบบแปลนและรายการประกอบ
- ขอสงวนสิทธิ์ในภาพที่แสดงและรายการประกอบตามที่ปรากฏในแบบแปลน
- วัสดุที่คล้ายกันสามารถใช้แทนได้หากได้รับการอนุมัติจากวิศวกรผู้ออกแบบ

		โครงการบริการวิศวกรรมก่อสร้าง		นักวิชาการผลิตชิ้นงานการ	
ชื่อแผนงาน	ชื่อโครงการ	ชื่อผู้รับผิดชอบ	ชื่อผู้กำกับโครงการ	ชื่อผู้ตรวจสอบ	ชื่อผู้รับมอบหมาย
วันที่	วันที่	วันที่	วันที่	วันที่	วันที่
22	22	22	22	22	22

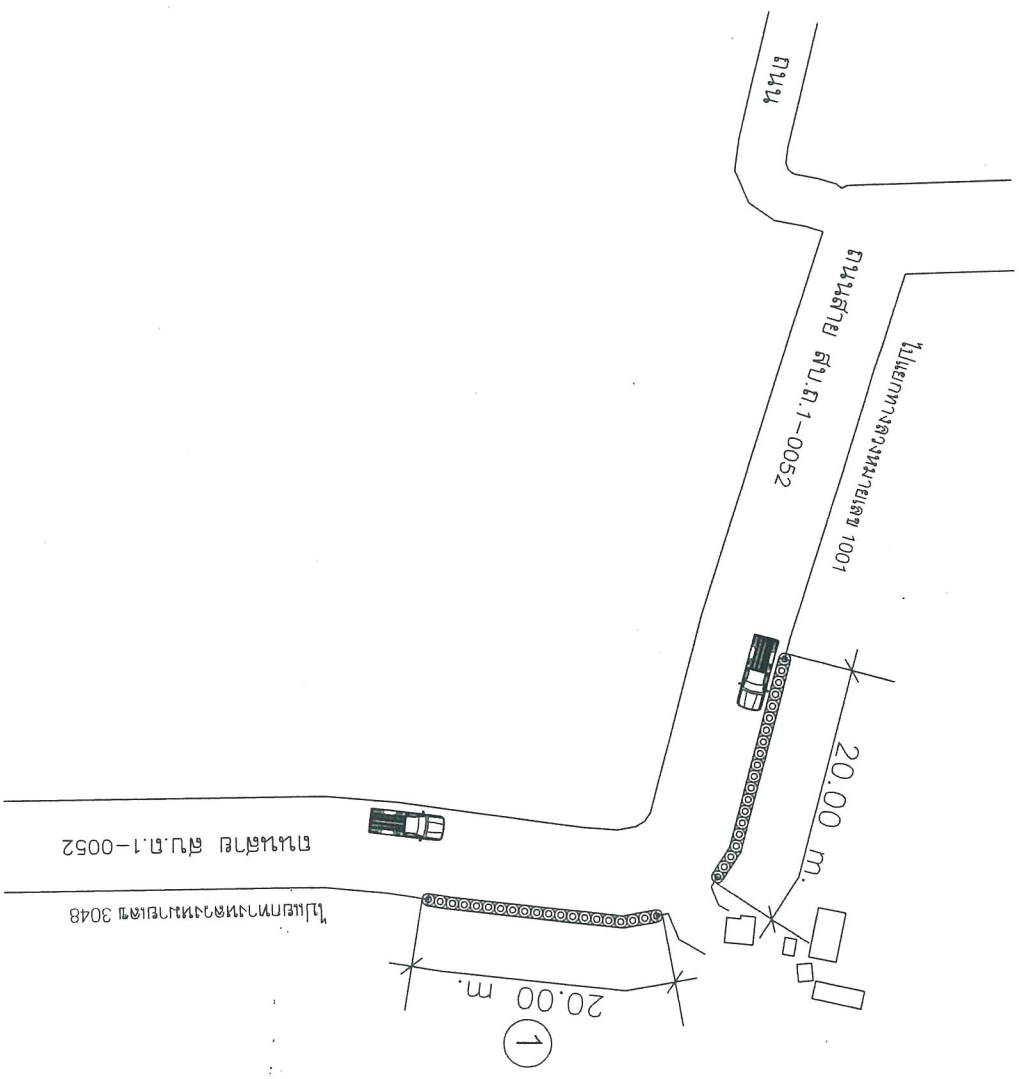
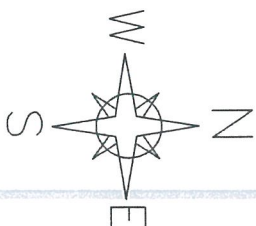

แผนจุดรับประกอบทางที่หน้าตราช้างกลาง

กรมการขนส่งทางบก	1916	9512
เลขที่ใบอนุญาต	16 ๑.๐. 25๖4	
ชนิดใบอนุญาต	1๓1๒1	
สำเนาถูกต้อง		
(นางพจนานฎี ต่อสุวรรณ)		
นักวิชาการพิเศษชำนาญการ		

หมายเหตุ

- พระราชบัญญัติต่าง ๆ เป็นระเบียบโดยเฉลี่ยอาจมีการเปลี่ยนแปลงได้โดยทางหน่วยงานราชการหรือปรับลดและขยายความจำเป็น
- จุดติดตั้งอาจมีการเปลี่ยนแปลงได้โดยหน่วยงานราชการ

ชื่อหน่วยงาน	ชื่อ/นามสกุล/ตำแหน่ง	ตำแหน่ง/หน้าที่	วันที่
ส่วนงาน...	นาย.../รอง...	หัวหน้างาน...	...
องค์การบริหารส่วนจังหวัดบุรีรัมย์			
(นางพจนานฎี ต่อสุวรรณ)			
นักวิชาการพิเศษชำนาญการ			
ชื่อ/นามสกุล/ตำแหน่ง	ตำแหน่ง/หน้าที่	วันที่	
นาย...	ผู้ควบคุมงาน...	...	5/6

หน้าของเขต

- ระยะเวลาและชนิดที่ดำเนินการขออนุญาตเป็นไปตามระเบียบกระทรวงมหาดไทยว่าด้วยการขออนุญาต
- จุดติดตั้งขอขออนุญาตบริเวณทางแยกและบริเวณทางร่วมของถนนสาย 3048

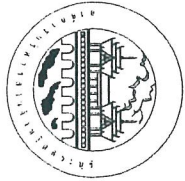

ชื่อหน่วยงาน	ชื่อโครงการ	สถานที่	วันที่	ชื่อเจ้าหน้าที่	ตำแหน่ง	ชื่อหน่วยงาน	วันที่	ชื่อเจ้าหน้าที่	ตำแหน่ง
กรมส่งเสริมการค้าระหว่างประเทศ	โครงการส่งเสริมการค้า	ท่าอากาศยานสุวรรณภูมิ	16.05.2562	กมลวรรณ	เจ้าหน้าที่ส่งเสริมการค้า	กรมส่งเสริมการค้าระหว่างประเทศ	16.05.2562	กมลวรรณ	เจ้าหน้าที่ส่งเสริมการค้า

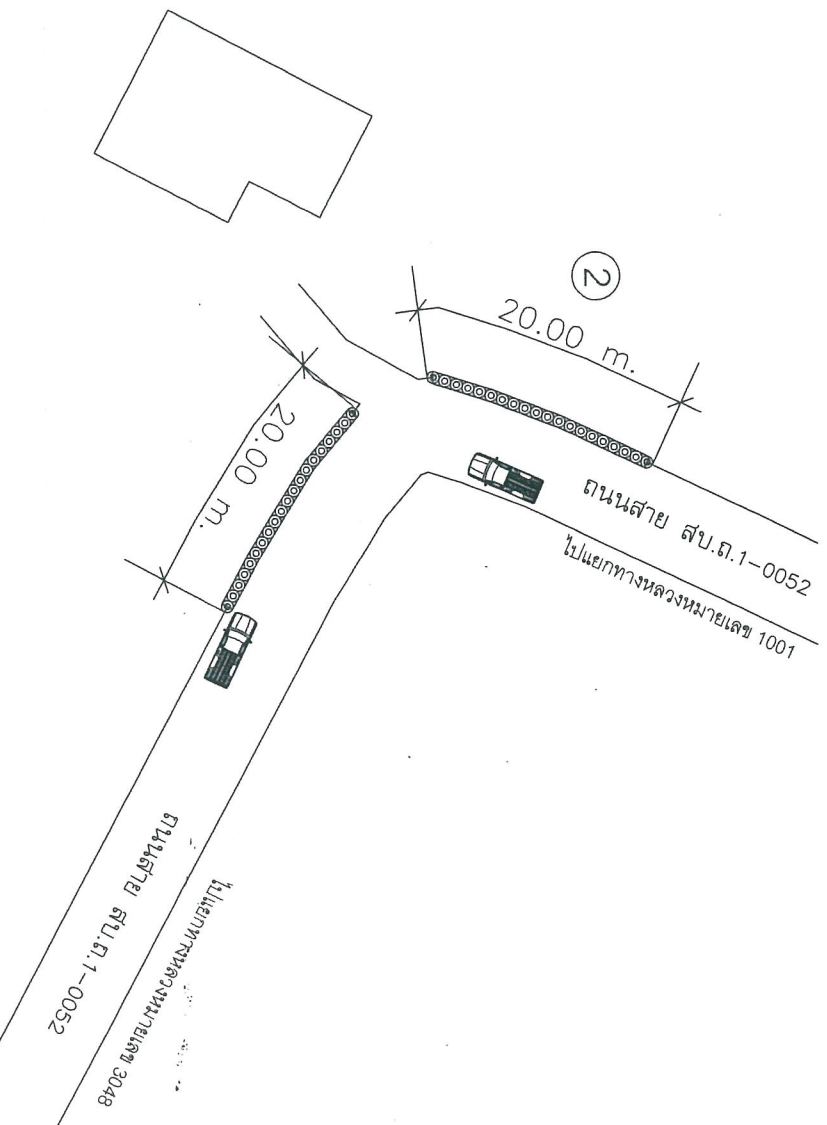

สำเนาถูกต้อง
นางสาว
(นางพจนานฎิ ต่อสุวรรณ)
นักวิชาการพิเศษชำนาญการ

เลขที่ใบอนุญาต	1946
วันที่ออกใบอนุญาต	16.05.2562
ชื่อผู้ประกอบการ	123/67

มอบคืนใบอนุญาตกวดำเนินการทาง

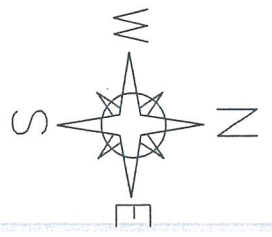

ตัวอย่างแบบแปลนแสดงรายละเอียดงานก่อสร้าง

โครงการก่อสร้างของโครงการบริหารส่วนจังหวัดสระบุรี

โทร 036-211852

ประเภทของงานสิ่งก่อสร้าง.....
ปริมาณงานก่อสร้าง.....

ชื่อ หมายเลขโทรศัพท์ ผู้รับจ้าง.....

ระยะเวลาเริ่มต้น และระยะเวลาสิ้นสุด ความเป็นระยะเวลาที่.....
วงเงินงบประมาณที่ ได้ตั้งไว้หรือที่ ได้รับ.....

ราคาการก่อสร้าง.....
วงเงินค่าก่อสร้างตามที่ ได้ลงนามในสัญญาจ้าง.....

ชื่อกรรมการตรวจการงานและผู้ควบคุมงาน พร้อมหมายเลขโทรศัพท์.....
.....
.....

.....
.....
.....

โครงการก่อสร้างภายในงานของประชาชน

หมายเทศ
วัสดุที่ใช้ทำแบบแปลนให้ใช้แบบใด มีลักษณะแบบเหล็กหรือ ไม้อัดขนาดกว้าง ไม่น้อยกว่า 1.20 เมตร

ยาว ไม่น้อยกว่า 2.40 เมตร

สำเนาถูกต้อง

นาย น

(นางพจนานฎี ต่อสุวรรณ)
นักวิชาการพิเศษชำนาญการ

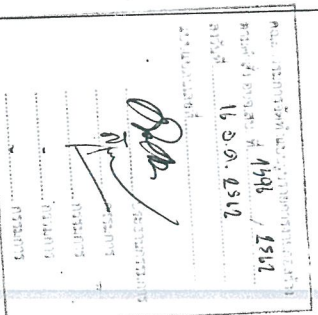

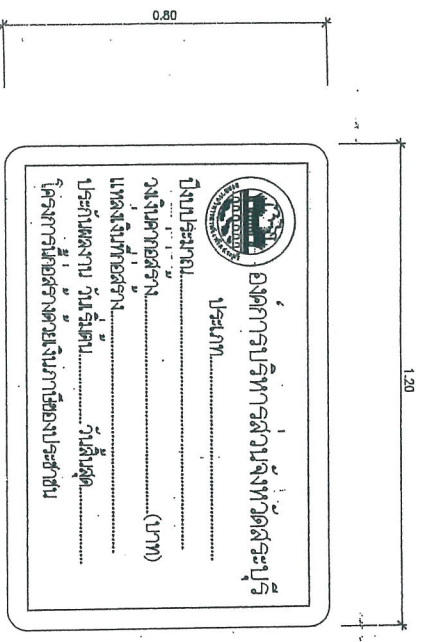
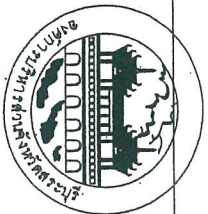

ด้านหน้า

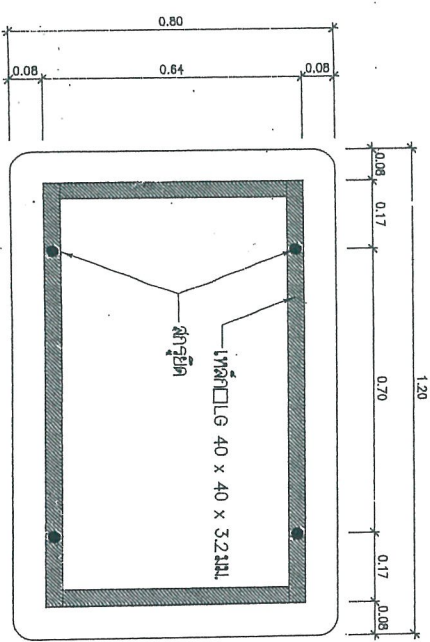

ด้านหลัง

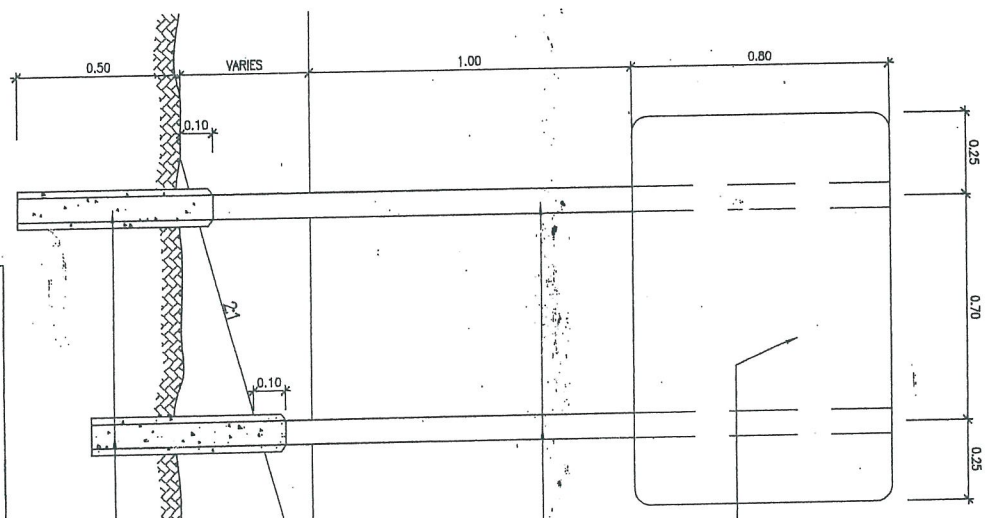

แสดงการปักเสาป้าย

แป้นป้าย ด้านหลังกระแทกด้วย
 เคาท์ทูล์ค 2 ครั้ง แล้วทาทูล์ค
 2 ครั้งใน A4 หรือ เทียนทา (สีเทา)

หลังทูล์ค 75 x 75 x 3.2 มม.

เสาอนกรีต 0.15x0.15 x0.60 ม.

วันที่ 14/11/12
 1630.4812
 149/112
 1491 / 214
 1630.4812

ผู้ควบคุมงานก่อสร้าง
 1491 / 214
 1630.4812

สัญญาจ้าง
 (นางพวงมณี ต่อสุวรรณ)
 นักวิชาการพิเศษชำนาญการ

- ขนาดป้าย 80 x 20 เซนติเมตร
 วัสดุที่ใช้ ฝ้าเหล็ก 2x7.5 x 7.5 x 3.2 มิลลิเมตร
 การติดตั้ง ติดตั้ง จอเงินตามของโครงการที่รับเงินให้ติดตั้ง
 โครงการ
1. ทำแบบก่อสร้างและยื่นเสนอให้เจ้าภาพพิจารณา
 2. เสนอแบบก่อสร้างต่อเจ้าภาพพิจารณาและรับเงินให้ติดตั้ง
 3. ทำแบบก่อสร้างและยื่นเสนอให้เจ้าภาพพิจารณา
- หน้างาน 1. ทำแบบก่อสร้างและยื่นเสนอให้เจ้าภาพพิจารณา
 2. เสนอแบบก่อสร้างต่อเจ้าภาพพิจารณาและรับเงินให้ติดตั้ง
 3. ทำแบบก่อสร้างและยื่นเสนอให้เจ้าภาพพิจารณา

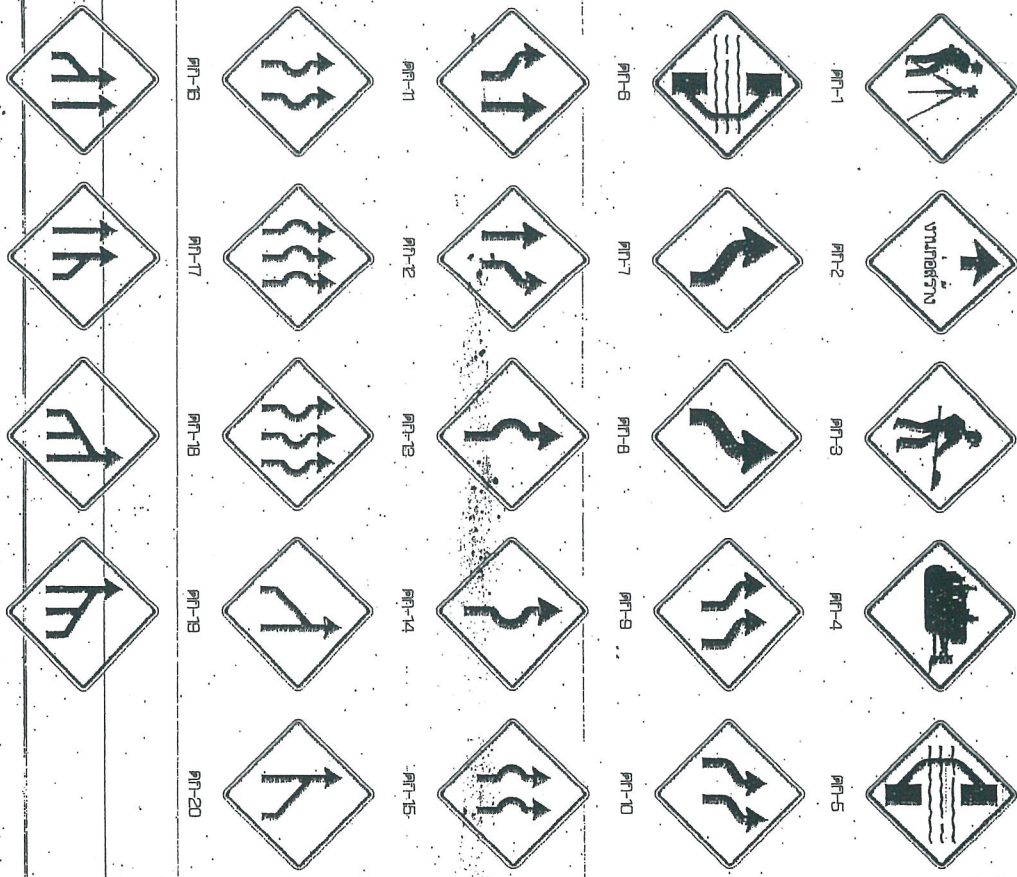

รายละเอียดเกี่ยวกับเงื่อนไข
 รายละเอียด
 สัญญาณ
 สัญญาณ
 สัญญาณ

ลำดับที่	ชื่อสัญญาณ	รหัส
1	สัญญาณ	PK-1
2	สัญญาณ	PK-2
3	สัญญาณ	PK-3
4	สัญญาณ	PK-4
5	สัญญาณ	PK-5
6	สัญญาณ	PK-6
7-24	สัญญาณ	PK-7 ถึง PK-24
25-26	สัญญาณ	PK-25 ถึง PK-26

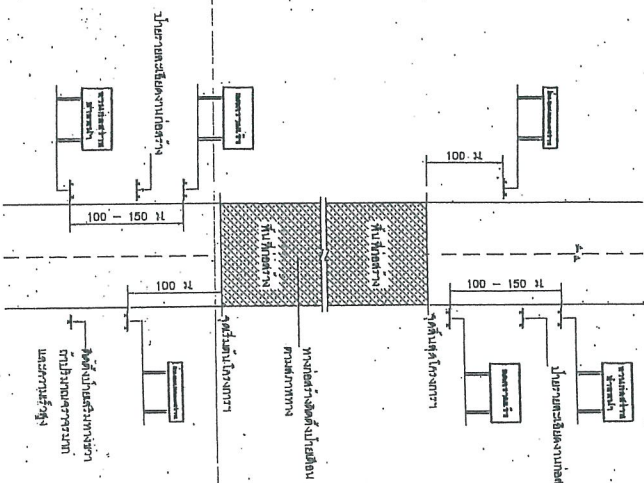

แสดงการติดตั้งป้ายจราจรระหว่างทางก่อสร้างทางหลวง

แบบประเมินรายการการติดตั้งป้ายจราจร

- หมายเหตุ
- ระยะห่างระหว่างป้ายจากถนนหน้ารถ PK-1
 - PK-1 ติดตั้งห่างจาก 70 ม./ข. ในระยะห่าง 100 เมตร
 - PK-2 ติดตั้งห่างจาก 70 ม./ข. ในระยะห่าง 100 เมตร
 - PK-3 ติดตั้งห่างจาก 70 ม./ข. ในระยะห่าง 100 เมตร
 - PK-4 ติดตั้งห่างจาก 70 ม./ข. ในระยะห่าง 100 เมตร
 - PK-5 ติดตั้งห่างจาก 70 ม./ข. ในระยะห่าง 100 เมตร
 - PK-6 ติดตั้งห่างจาก 70 ม./ข. ในระยะห่าง 100 เมตร
 - PK-7 ติดตั้งห่างจาก 70 ม./ข. ในระยะห่าง 100 เมตร
 - PK-8 ติดตั้งห่างจาก 70 ม./ข. ในระยะห่าง 100 เมตร
 - PK-9 ติดตั้งห่างจาก 70 ม./ข. ในระยะห่าง 100 เมตร
 - PK-10 ติดตั้งห่างจาก 70 ม./ข. ในระยะห่าง 100 เมตร
 - PK-11 ติดตั้งห่างจาก 70 ม./ข. ในระยะห่าง 100 เมตร
 - PK-12 ติดตั้งห่างจาก 70 ม./ข. ในระยะห่าง 100 เมตร
 - PK-13 ติดตั้งห่างจาก 70 ม./ข. ในระยะห่าง 100 เมตร
 - PK-14 ติดตั้งห่างจาก 70 ม./ข. ในระยะห่าง 100 เมตร
 - PK-15 ติดตั้งห่างจาก 70 ม./ข. ในระยะห่าง 100 เมตร
 - PK-16 ติดตั้งห่างจาก 70 ม./ข. ในระยะห่าง 100 เมตร
 - PK-17 ติดตั้งห่างจาก 70 ม./ข. ในระยะห่าง 100 เมตร
 - PK-18 ติดตั้งห่างจาก 70 ม./ข. ในระยะห่าง 100 เมตร
 - PK-19 ติดตั้งห่างจาก 70 ม./ข. ในระยะห่าง 100 เมตร
 - PK-20 ติดตั้งห่างจาก 70 ม./ข. ในระยะห่าง 100 เมตร
 - PK-21 ติดตั้งห่างจาก 70 ม./ข. ในระยะห่าง 100 เมตร
 - PK-22 ติดตั้งห่างจาก 70 ม./ข. ในระยะห่าง 100 เมตร
 - PK-23 ติดตั้งห่างจาก 70 ม./ข. ในระยะห่าง 100 เมตร
 - PK-24 ติดตั้งห่างจาก 70 ม./ข. ในระยะห่าง 100 เมตร
 - PK-25 ติดตั้งห่างจาก 70 ม./ข. ในระยะห่าง 100 เมตร
 - PK-26 ติดตั้งห่างจาก 70 ม./ข. ในระยะห่าง 100 เมตร

ป้ายเตือนรถบรรทุก
 ขนาด 80 x 100 ซม.
 จำนวน 20 ชุด

ป้ายเตือนรถจักรยานยนต์
 ขนาด 80 x 100 ซม.
 จำนวน 20 ชุด

ป้ายเตือนรถแทรกเตอร์
 ขนาด 80 x 100 ซม.
 จำนวน 15 ชุด

ป้ายเตือนรถไถ
 ขนาด 80 x 100 ซม.
 จำนวน 15 ชุด

ป้ายเตือนรถเกี่ยว
 ขนาด 80 x 100 ซม.
 จำนวน 15 ชุด

สำเนาถูกต้อง

(นางพนัญญา ต่อสุวรรณ)
 วิศวกรการพัสดุชำนาญการ

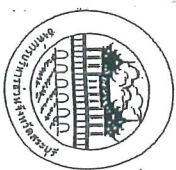

กองช่างระบบทางหลวง



บันทึกข้อความ

ส่วนราชการ กองช่าง ฝ่ายก่อสร้างและซ่อมบำรุง โทร.0-3621-4090

ที่ สบ 51005/335

วันที่ 23 มกราคม 2563

เรื่อง รายงานขอความเห็นชอบการจัดทำแบบรูปรายการงานก่อสร้าง

เรียน นายองค์การบริหารส่วนจังหวัดสระบุรี

ตามคำสั่งองค์การบริหารส่วนจังหวัดสระบุรี ที่ 1396/2562 ลงวันที่ 16 ธันวาคม 2562 เรื่อง แต่งตั้งคณะกรรมการจัดทำแบบรูปรายการงานก่อสร้าง(งบประมาณต่ำกว่าห้าล้านบาท) โครงการติดตั้งชุดราวลูกกลิ้งป้องกันอันตรายและลดความรุนแรงของอุบัติเหตุ (Safety Roller Barrier) บริเวณถนนสาย สบ.ถ 1-0052 แยกทางหลวงหมายเลข 3048 บ้านหนองไม้เลี่ยม ต.ต้นตาล-ต.พระยาทต-ต.หัวปลวก อ.เสนาให้ จ.สระบุรีตามข้อบัญญัติงบประมาณรายจ่ายประจำปีงบประมาณ พ.ศ. 2562 เพิ่มเติมฉบับที่ 1 ข้อที่ 9 หน้าที่ 42 นั้น

ขอเรียนว่า คณะกรรมการจัดทำแบบรูปรายการงานก่อสร้างฯ ได้ดำเนินการจัดทำแบบรูปรายการงานก่อสร้างดังกล่าวแล้วเสร็จ พร้อมนี้คณะกรรมการจัดทำแบบรูปรายการงานก่อสร้าง ขอเบิกจ่ายค่าตอบแทนคณะกรรมการฯ ตามหนังสือกระทรวงการคลังด่วนที่สุด ที่ กค 0402.5/ว 85 เรื่องหลักเกณฑ์การเบิกจ่ายค่าตอบแทนบุคคลหรือคณะกรรมการ ลงวันที่ 6 กันยายน 2561 รายละเอียดตามเอกสารที่แนบมาพร้อมนี้

จึงเรียนมาเพื่อโปรดพิจารณา ให้ความเห็นชอบ แบบรูปรายการงานก่อสร้างฯ ดังกล่าว และลงนามในบันทึกฉบับนี้ แจ้งกองพัสดุและทรัพย์สิน เพื่อพิจารณาดำเนินการ ต่อไป

ลงชื่อ.....ประธานกรรมการ
(นายสุรศักดิ์ สมภักดี)
ผู้อำนวยการกองช่าง

ลงชื่อ.....กรรมการ
(นางสรารัตน์ สุขมะดัน)
หัวหน้าฝ่ายก่อสร้างและซ่อมบำรุง

ลงชื่อ.....กรรมการ
(นายจิรพล บุญลือ)
นายช่างโยธาอาวุโส

ความเห็นของนายองค์การบริหารส่วนจังหวัดสระบุรี

.....
.....
.....

(นายเรืองศักดิ์ วรรณ)
ปลัดองค์การบริหารส่วนจังหวัด ปฏิบัติหน้าที่
นายองค์การบริหารส่วนจังหวัดสระบุรี

ความเห็นของผู้อำนวยการกองช่าง
.....
.....
(นายสุรศักดิ์ สมภักดี)
ผู้อำนวยการกองช่าง

ความเห็นของปลัดองค์การบริหารส่วนจังหวัด

.....
.....

.....
(นายเรืองศักดิ์ วรรณ)
ปลัดองค์การบริหารส่วนจังหวัดสระบุรี

สำเนาถูกต้อง

.....
(นางพจนาภี ต่อสุวรรณ)
นักวิชาการพัสดุชำนาญการ

รายละเอียดแบบรูปรายการก่อสร้าง

ติดตั้งชุดราวลูกกึ่งป้องกันอันตรายและลดความรุนแรงของอุบัติเหตุ (Safety Roller Barrier) บริเวณถนนสาย สป.ถ 1-0052 แยกทางหลวงหมายเลข 3048-บ้านหนองไม้เลียม ต.ต้นตาล- ต.พระยาทต - ต.หัวปลวก อ.เสাই จ.สระบุรีโดยวิธีประกวดราคาอิเล็กทรอนิกส์ (e-bidding)

1. ชื่อโครงการ ติดตั้งชุดราวลูกกึ่งป้องกันอันตรายและลดความรุนแรงของอุบัติเหตุ (Safety Roller Barrier) บริเวณถนนสาย สป.ถ 1-0052 แยกทางหลวงหมายเลข 3048-บ้านหนองไม้เลียม ต.ต้นตาล- ต.พระยาทต - ต.หัวปลวก อ.เสাই จ.สระบุรี

2. วัตถุประสงค์

2.1 เพื่อตอบสนองความต้องการของประชาชนในพื้นที่ และดำเนินการงานตามภารกิจ อำนาจหน้าที่ให้เป็นไปอย่างมีประสิทธิภาพ

2.2 เพื่อป้องกันอันตรายและลดความรุนแรงของอุบัติเหตุประชาชนที่สัญจรไปมา สายทางดังกล่าว เนื่องจากเป็นถนนตามเนินและไหล่เขา, โค้งต่างๆซึ่งยังไม่มีติดตั้งอุปกรณ์ เพื่อป้องกัน อย่างเพียงพอ

2.3 เพื่อปรับปรุงถนนที่อยู่ในความรับผิดชอบของ อบจ.สระบุรี ให้มีมาตรฐานและยกระดับ เส้นทางให้มีความปลอดภัยแก่ผู้สัญจรไป-มา

3. รายละเอียดโครงการ

ติดตั้งชุดราวลูกกึ่งป้องกันอันตรายและลดความรุนแรงของอุบัติเหตุ (Safety Roller Barrier) บริเวณถนนในความรับผิดชอบขององค์การบริหารส่วนจังหวัดสระบุรี

บริเวณถนนสาย สป.ถ 1-0052 แยกทางหลวงหมายเลข 3048-บ้านหนองไม้เลียม ต.ต้นตาล-ต.พระยาทต - ต.หัวปลวก อ.เสাই จ.สระบุรี จำนวนความยาวรวมทั้งสาย 80 เมตร ตาม แผนผังบริเวณแบบแปลนการติดตั้งและตามแบบแปลนขององค์การบริหารส่วนจังหวัดสระบุรี ที่ 123/62

4. งบประมาณ

ตามข้อบัญญัติองค์การบริหารส่วนจังหวัดสระบุรี เรื่อง งบประมาณรายจ่ายประจำปี งบประมาณ พ.ศ.2562 เพิ่มเติมฉบับที่ (กองช่าง) แผนงานอุตสาหกรรมและการโยธา งานก่อสร้างโครงสร้าง พื้นฐาน งบลงทุน ค่าที่ดินและสิ่งก่อสร้างประเภทค่าก่อสร้างสิ่งสาธารณูปโภค ข้อที่ 7 หน้าที่ 42 เป็นเงินรวมทั้งสิ้นจำนวน 3,960,000.-บาท (สามล้านเก้าแสนหกหมื่นบาทถ้วน)

5. คุณสมบัติของผู้เสนอราคา

ผู้ยื่นขอเสนอราคาจะต้องมีคุณสมบัติ ดังต่อไปนี้

5.1 มีความสามารถตามกฎหมาย

5.2 ไม่เป็นบุคคลล้มละลาย

5.3 ไม่อยู่ระหว่างเลิกกิจการ

5.4 ไม่เป็นบุคคลซึ่งอยู่ระหว่างถูกระงับการยื่นข้อเสนอหรือทำสัญญากับหน่วยงานของรัฐ ไร่ชั่วคราว เนื่องจากเป็นผู้ที่ไม่ผ่านเกณฑ์การประเมินผลการปฏิบัติงานของผู้ประกอบการตามระเบียบ ที่รัฐมนตรีว่าการกระทรวงการคลังกำหนดตามที่ประกาศเผยแพร่ในระบบเครือข่ายสารสนเทศ ของกรมบัญชีกลาง

5.5 ไม่เป็นบุคคลซึ่งถูกระงับชื่อไว้ในบัญชีรายชื่อผู้ทำงานและได้แจ้งเวียนชื่อให้เป็นผู้ทำงาน ของหน่วยงานของรัฐในระบบเครือข่ายสารสนเทศของกรมบัญชีกลาง ซึ่งรวมถึงนิติบุคคลที่ผู้ทำงาน เป็นหุ้นส่วนผู้จัดการ กรรมการผู้จัดการ ผู้บริหาร ผู้มีอำนาจในการดำเนินงานในกิจการของนิติบุคคลนั้นด้วย

5.6 มีคุณสมบัติและไม่มีลักษณะต้องห้ามที่คณะกรรมการนโยบายการจัดซื้อจัดจ้าง และการบริหารพัสดุภาครัฐกำหนดในราชกิจจานุเบกษา

5.7 เป็นนิติบุคคลผู้มีอาชีพรับจ้างที่ประกวดราคาอิเล็กทรอนิกส์ดังกล่าว

สำเนาถูกต้อง

(นางพจนานฎิ ต่อสุวรรณ)
นักวิชาการพัสดุชำนาญการ

5.8 ไม่เป็นผู้มีผลประโยชน์ร่วมกันกับผู้ยื่นข้อเสนอรายอื่นที่เข้ายื่นข้อเสนอ ให้แก่องค์การบริหารส่วนจังหวัดสระบุรี ณ วันประกาศประกวดราคาอิเล็กทรอนิกส์ หรือไม่เป็นผู้กระทำการ อันเป็นการขัดขวางการแข่งขันราคาอย่างเป็นธรรมในการประกวดราคาอิเล็กทรอนิกส์ครั้งนี้

5.9 ไม่เป็นผู้ได้รับเอกสิทธิ์หรือความคุ้มกัน ซึ่งอาจปฏิเสธไม่ยอมขึ้นศาลไทย เว้นแต่ รัฐบาลของผู้ยื่นข้อเสนอได้มีคำสั่งให้สละเอกสิทธิ์และความคุ้มกันเช่นนั้น

5.10 ผู้ยื่นข้อเสนอต้องมีผลงานก่อสร้างประเภทเดียวกันกับงานที่ประกวดราคา จ้างก่อสร้าง ในวงเงินไม่น้อยกว่า 1,584,000.-บาท (หนึ่งล้านห้าแสนแปดหมื่นสี่พันบาทถ้วน) ต่อหนึ่งสัญญา จ้างและเป็นผลงานที่เป็นคู่สัญญาโดยตรงกับส่วนราชการหน่วยงานตามกฎหมายว่าด้วยระเบียบบริหาร ราชการส่วนท้องถิ่น รัฐวิสาหกิจหรือหน่วยงานเอกชนที่ องค์การบริหารส่วนจังหวัดสระบุรี เชื่อถือ

ผู้ยื่นข้อเสนอที่เสนอราคาในรูปแบบของ “กิจการร่วมค้า” ต้องมีคุณสมบัติดังนี้

(1) กรณีที่กิจการร่วมค้าได้จดทะเบียนเป็นนิติบุคคลใหม่ กิจการร่วมค้าจะต้อง มีคุณสมบัติครบถ้วนตามเงื่อนไขที่กำหนดไว้ในเอกสารประกวดราคา และการเสนอราคาในนาม “กิจการร่วมค้า” ส่วนคุณสมบัติด้านผลงานก่อสร้าง กิจการร่วมค้าดังกล่าวสามารถนำผลงานก่อสร้าง ของผู้เข้าร่วมค้ามาใช้แสดงเป็นผลงานก่อสร้างของกิจการร่วมค้าที่เข้าประกวดราคาได้

(2) กรณีที่กิจการร่วมค้าไม่ได้จดทะเบียนเป็นนิติบุคคลใหม่ นิติบุคคลแต่ละ นิติบุคคล ที่เข้าร่วมค้าทุกรายจะต้องมีคุณสมบัติครบถ้วนตามเงื่อนไขที่กำหนดไว้ในเอกสารประกวดราคา เว้นแต่ในกรณีที่กิจการร่วมค้า ได้มีข้อตกลงระหว่างผู้เข้าร่วมค้าเป็นลายลักษณ์อักษรกำหนดให้ผู้เข้าร่วมค้า รายใดรายหนึ่งเป็นผู้รับผิดชอบหลัก ในการเข้าเสนอราคากับหน่วยงานของรัฐ และแสดงหลักฐานดังกล่าว มาพร้อมการยื่นข้อเสนอประกวดราคา ทางระบบจัดซื้อจัดจ้างภาครัฐด้วยอิเล็กทรอนิกส์ กิจการร่วมค้านั้น สามารถใช้ผลงานก่อสร้างของผู้เข้าร่วมค้าหลักรายเดียวเป็นผลงานก่อสร้างของกิจการร่วมค้าที่ยื่นข้อเสนอได้

ทั้งนี้ “กิจการร่วมค้าที่จดทะเบียนเป็นนิติบุคคลใหม่” หมายความว่า กิจการร่วมค้า ที่จดทะเบียนเป็นนิติบุคคลต่อกรมพัฒนาธุรกิจการค้า กระทรวงพาณิชย์

5.11 ผู้ยื่นข้อเสนอต้องลงทะเบียนในระบบจัดซื้อจัดจ้างภาครัฐด้วยอิเล็กทรอนิกส์ (Electronic Government Procurement : e-GP) ของกรมบัญชีกลาง

5.12 ผู้ยื่นข้อเสนอ ซึ่งได้รับคัดเลือกเป็นคู่สัญญาต้องลงทะเบียนในระบบจัดซื้อจัดจ้าง ภาครัฐด้วยอิเล็กทรอนิกส์ (Electronic Government Procurement : e-GP) ของกรมบัญชีกลาง ตามที่คณะกรรมการ ป.ป.ช.กำหนด

5.13 ผู้ยื่นข้อเสนอซึ่งได้รับคัดเลือกเป็นคู่สัญญา จะต้องนำช่างผู้ควบคุมและวิศวกร ผู้ควบคุมการติดตั้งมาแสดงตนต่อผู้ควบคุมงาน/คณะกรรมการตรวจรับพัสดุก่อนเข้าดำเนินการติดตั้ง

6. ขอบเขตงานแบบรูปถ่ายและคุณลักษณะเฉพาะ

6.1 เป็นราวลูกกลิ้งทำจากเหล็กชุบสังกะสี (HOT DIP GALVANIZING) และยาง E.V.A. (ETHYLENE VINYL ACETATE) มีความสูงจากผิว ทางไม่น้อยกว่า 970 มิลลิเมตร โดยจะติดตั้งบริเวณไหล่ ภูเขา ทางโค้ง ทางลาดชัน ทางแยก สะพานโค้งหักศอก และวงเวียนเพื่อป้องกัน และลดอุบัติเหตุร้ายแรงจาก การใช้รถ ใช้ถนนและบุคคลที่ 3 อาคาร บ้านเรือน

6.2 เป็นราวลูกกลิ้งที่ผ่านการติดตั้งและทดสอบ ในมาตรฐานของ The Manual for Assessing Safety Hardware (MASH) Test Level 4 (TL-4) ซึ่งสอดคล้องตามมาตรฐานข้อกำหนด ของ AASHTO (The American Association of State Highway and Transportation officials) โดยการทดสอบ MASH TL-4 ดังกล่าวต้องผ่านการทดสอบผลกระทบแบบไดนามิก 3 ข้อ เพื่อประเมิน ความสามารถด้านการชนของระบบกันชน หรือเทียบเท่า โดยมีรายละเอียดดังต่อไปนี้

สำนักงานถูกต้อง
นางพจนานุ ต่อสุวรรณ)
นักวิชาการพัสดุชำนาญการ

- การทดสอบ 4-10 ใช้รถยนต์ 1,100 กิโลกรัม ขับเคลื่อนด้วยความเร็วที่กำหนด คือ 100 กม./ชม. มีแรงปะทะในการทดสอบที่ 25 องศา หรือดีกว่า

- การทดสอบ 4-11 ใช้รถกระบะ 2,270 กิโลกรัม ขับเคลื่อนด้วยความเร็วที่กำหนด คือ 100 กม./ชม. มีแรงปะทะในการทดสอบที่ 25 องศา หรือดีกว่า

- การทดสอบ 4-12 ใช้รถบรรทุก 10,000 กิโลกรัม ขับเคลื่อนด้วยความเร็วที่กำหนด คือ 90 กม./ชม. มีแรงปะทะในการทดสอบที่ 15 องศา หรือดีกว่า

6.3 เสากลมฐานราก ทำจากวัสดุเหล็กชุบกัลวาไนซ์ (HOT DIP GALVANIZING) (SS400 หมายถึง เป็นเหล็กแผ่นรีดร้อนใช้สำหรับงานโครงสร้างทั่วไป มีคุณสมบัติในการเชื่อมที่ดี สามารถเชื่อมต่อได้ง่ายเป็นโครงสร้างต่างๆ ใช้ในการก่อสร้างตึก ก่อสร้างสะพาน สร้างเรือ หรือใช้ในอุตสาหกรรมยานยนต์) มีขนาดเส้นผ่าศูนย์กลางไม่น้อยกว่า 139.8 มิลลิเมตร ความสูงไม่น้อยกว่า 2,200 มิลลิเมตร ความหนาไม่น้อยกว่า 4.5 มิลลิเมตร

6.4 เสากลมลอย ทำจากวัสดุเหล็กชุบกัลวาไนซ์ (HOT DIP GALVANIZING) (SS400 หมายถึง เป็นเหล็กแผ่นรีดร้อนใช้สำหรับงานโครงสร้างทั่วไป มีคุณสมบัติในการเชื่อมที่ดี สามารถเชื่อมต่อได้ง่ายเป็นโครงสร้างต่างๆ ใช้ในการก่อสร้างตึก ก่อสร้างสะพาน สร้างเรือ หรือใช้ในอุตสาหกรรมยานยนต์) มีขนาดเส้นผ่าศูนย์กลางไม่น้อยกว่า 139.8 มิลลิเมตร ความสูงไม่น้อยกว่า 780 มิลลิเมตร ความหนาไม่น้อยกว่า 4.5 มิลลิเมตร

6.5 ท่อภายใน ทำจากวัสดุเหล็กชุบกัลวาไนซ์ (HOT DIP GALVANIZING) (SS400 หมายถึง เป็นเหล็กแผ่นรีดร้อนใช้สำหรับงานโครงสร้างทั่วไป มีคุณสมบัติในการเชื่อมที่ดี สามารถเชื่อมต่อได้ง่ายเป็นโครงสร้างต่างๆ ใช้ในการก่อสร้างตึก ก่อสร้างสะพาน สร้างเรือ หรือใช้ในอุตสาหกรรมยานยนต์) มีขนาดเส้นผ่าศูนย์กลางไม่น้อยกว่า ๑ 127 มิลลิเมตร ความสูงไม่น้อยกว่า 1,000 มิลลิเมตร ความหนาไม่น้อยกว่า 4.3 มิลลิเมตร

6.6 ลูกกลิ้ง ผลิตจากยางสังเคราะห์ E.V.A. (ETHYLENE VINYL ACETATE) มีสีเหลือง น้ำหนักเบา มีขนาดเส้นผ่าศูนย์กลางไม่น้อยกว่า ๑ 370 มิลลิเมตร ความสูงไม่น้อยกว่า 210 มิลลิเมตร ความหนาไม่น้อยกว่า 110 มิลลิเมตร โดยรวมเป็นเนื้อเดียวกัน

6.7 แลบสะท้อนแสง ทำจากแผ่นสะท้อนแสงสีเหลืองมีขนาดความกว้างไม่น้อยกว่า 50 มิลลิเมตร ความยาวไม่น้อยกว่า 1,250 มิลลิเมตร

6.8 ท่อพลาสติกโพลีโพรพิลีน (Polypropylene : PP) มีผิวแข็ง ทนทานต่อการขีดข่วน คงตัวไม่เสียรูปง่าย มีความทนทานมาก มีขนาด เส้นผ่าศูนย์กลางไม่น้อยกว่า 165 มิลลิเมตร ความสูงไม่น้อยกว่า 210 มิลลิเมตร ความหนาไม่น้อยกว่า 8 มิลลิเมตร

6.9 ราวกันนิริภัย ทำจากวัสดุเหล็กชุบกัลวาไนซ์ (HOT DIP GALVANIZING) (SS400 หมายถึง เป็นเหล็กแผ่นรีดร้อนใช้สำหรับงานโครงสร้างทั่วไป มีคุณสมบัติในการเชื่อมที่ดี สามารถเชื่อมต่อได้ง่าย เป็นโครงสร้างต่างๆ ใช้ในการก่อสร้างตึก ก่อสร้างสะพาน สร้างเรือ หรือใช้ในอุตสาหกรรมยานยนต์) มีขนาดกว้างไม่น้อยกว่า 123 มิลลิเมตร ความสูงไม่น้อยกว่า 100 มิลลิเมตร ความยาวไม่น้อยกว่า 5,995 มิลลิเมตร ความหนาไม่น้อยกว่า 3 มิลลิเมตร

6.10 ข้อต่อราวกันนิริภัย ทำจากวัสดุเหล็กชุบกัลวาไนซ์ (HOT DIP GALVANIZING) (SS400 หมายถึง เป็นเหล็กแผ่นรีดร้อนใช้สำหรับงาน โครงสร้างทั่วไป มีคุณสมบัติในการเชื่อมที่ดี สามารถเชื่อมต่อได้ง่ายเป็นโครงสร้างต่างๆ ใช้ในการก่อสร้างตึก ก่อสร้างสะพาน สร้างเรือ หรือใช้ในอุตสาหกรรมยานยนต์) ข้อต่อราวกันนิริภัย มีขนาดความกว้างไม่น้อยกว่า 108 มิลลิเมตร ความสูงไม่น้อยกว่า 75 มิลลิเมตร

สำเนาถูกต้อง

(นางพจนานฎี ต่อสุวรรณ)
นักวิชาการพิเศษชำนาญการ

ความยาวไม่น้อยกว่า 900 มิลลิเมตร ความหนาไม่น้อยกว่า 5 มิลลิเมตร ข้อต่อราวล่าง มีขนาดความกว้างไม่น้อยกว่า 108 มิลลิเมตร ความสูงไม่น้อยกว่า 75 มิลลิเมตร ความยาวไม่น้อยกว่า 300 มิลลิเมตร ความหนา ไม่น้อยกว่า 5 มิลลิเมตร

6.11 แผงพลาสติกควบคุมลูกกลิ้ง ทำจากวัสดุโพลีเอทิลีน (POLYETHYLENE : PE) มีลักษณะขุ่นและทนความร้อนได้ มีขนาดเส้นผ่าศูนย์กลาง ไม่น้อยกว่า 250 มิลลิเมตร ความหนาไม่น้อยกว่า 9 มิลลิเมตร

6.12 สลักเกลียวและน็อต ทำจากวัสดุเหล็กชุบกัลวาไนซ์ (HOT DIP GALVANIZING) มีขนาดเส้นผ่าศูนย์กลางไม่น้อยกว่า 19 มิลลิเมตร ความยาวไม่น้อยกว่า 200 มิลลิเมตร

6.13 สลักเกลียวและน็อต ทำจากวัสดุเหล็กชุบกัลวาไนซ์ (HOT DIP GALVANIZING) มีขนาดเส้นผ่าศูนย์กลางไม่น้อยกว่า 16 มิลลิเมตร ความยาวไม่น้อยกว่า 40 มิลลิเมตร

6.14 ฝาปิดเสา ทำจากวัสดุเหล็กชุบกัลวาไนซ์ (HOT DIP GALVANIZING) มีขนาดเส้นผ่าศูนย์กลางไม่น้อยกว่า 139.8 มิลลิเมตร

6.15 ผู้เสนอราคาจะต้องประกอบชิ้นส่วนราวลูกกลิ้งป้องกันอันตรายฯเข้าด้วยกันให้ได้ความยาวแต่ละจุดตามแบบที่กำหนดไว้

6.16 ผู้เสนอราคาจะต้องนำเสนอรายงานการทดสอบมาตรฐานความปลอดภัย The Manual for Assessing Safety Hardware (MASH) Test Level 4 (TL-4) ซึ่งสอดคล้องตามมาตรฐานข้อกำหนดของ AASHTO (The American Association of State Highway and Transportation officials) โดยการทดสอบ MASH TL-4 ดังกล่าวต้องผ่านการทดสอบผลกระทบแบบไดนามิก 3 ข้อ เพื่อประเมินความสามารถด้านการชนของระบบกันชน หรือเทียบเท่า โดยต้องยื่นเอกสารมาเพื่อประกอบการพิจารณา โดยต้องยื่นเอกสารดังกล่าวทางระบบจัดซื้อจัดจ้างภาครัฐด้วยวิธีอิเล็กทรอนิกส์ โดยมีรายละเอียดดังต่อไปนี้

- การทดสอบ 4-10 ใช้รถยนต์ 1,100 กิโลกรัม ขับเคลื่อนด้วยความเร็วที่กำหนดคือ 100 กม./ชม. มีแรงปะทะในการทดสอบที่ 25 องศา หรือดีกว่า

- การทดสอบ 4-11 ใช้รถกระบะ 2,270 กิโลกรัม ขับเคลื่อนด้วยความเร็วที่กำหนดคือ 100 กม./ชม. มีแรงปะทะในการทดสอบที่ 25 องศา หรือดีกว่า

- การทดสอบ 4-12 ใช้รถบรรทุก 10,000 กิโลกรัม ขับเคลื่อนด้วยความเร็วที่กำหนดคือ 90 กม./ชม. มีแรงปะทะในการทดสอบที่ 15 องศา หรือดีกว่า

6.17 ผู้เสนอราคาต้องนำเสนอแคตตาล็อกรูปแบบรายละเอียดคุณลักษณะเฉพาะชุดราวลูกกลิ้งป้องกันอันตรายและลดความรุนแรงของอุบัติเหตุ (Safety Roller Barrier) มาเพื่อประกอบการพิจารณาพิจารณา โดยต้องยื่นเอกสารดังกล่าวทางระบบจัดซื้อจัดจ้างภาครัฐด้วยวิธีอิเล็กทรอนิกส์





6.18 ผู้เสนอราคาต้องนำตัวอย่างลูกกลิ้ง E.V.A. (ETHYLENE VINYL ACETATE) ไม่น้อยกว่า 2 ลูก โดยนำมาแสดงต่อคณะกรรมการพิจารณาผล เพื่อประกอบการพิจารณาในวันถัดจากวันยื่นข้อเสนอทางระบบจัดซื้อจัดจ้างภาครัฐด้วยวิธีอิเล็กทรอนิกส์ในเวลาราชการ 8.30 น.-16.30 น.

6.19 ผู้เสนอราคาจะต้องติดป้ายโครงการจำนวน 2 ป้าย (ตามแบบรูปรายการของอบจ.สบ)

7. ระยะเวลาในการดำเนินการ

ระยะเวลาในการดำเนินการ 90 วัน นับถัดจากวันลงนามในสัญญาจ้าง หรือได้รับหนังสือแจ้งจากองค์การบริหารส่วนจังหวัดสระบุรีให้เริ่มทำงาน

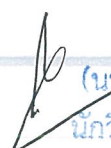
สำเนาถูกต้อง

   
(นางพจนางค์ ต่อสุวรรณ)
นักวิชาการพัสดุชำนาญการ

8. หน่วยงานที่รับผิดชอบ

กองช่าง องค์การบริหารส่วนจังหวัดสระบุรี ตำบลดาวเรือง อำเภอเมืองสระบุรี
จังหวัดสระบุรี

9. การแบ่งงวดงาน

แบ่งจ่ายออกเป็น 1 งวดของงานจ้างทั้งหมด เมื่อผู้รับจ้าง ได้ดำเนินการติดตั้งชุดราว
ลูกกลิ้งป้องกันอันตรายและลดความรุนแรงของอุบัติเหตุ (Safety Roller Barrier)บริเวณถนนสาย สป.ถ 1-0052
แยกทางหลวงหมายเลข 3048-บ้านหนองไม้เลียม ต.ต้นตาล-ต.พระยาทต - ต.หัวปลวก อ.เสาไห้ จ.สระบุรี
ตามรายละเอียดที่กำหนด/สัญญาจ้าง ดังนี้

งวดที่ 1(สุดท้าย) คิดเป็นเงิน 3,960,000 บาท เมื่อผู้รับจ้างได้ดำเนินการ

- ติดตั้งชุดราวลูกกลิ้งป้องกันอันตรายและลดความรุนแรงของอุบัติเหตุ
(Safety Roller Barrier) บริเวณถนนสาย สป.ถ 1-0052 แยกทางหลวงหมายเลข 3048-บ้านหนองไม้เลียม
ต.ต้นตาล-ต.พระยาทต - ต.หัวปลวก อ.เสาไห้ จ.สระบุรี แล้วเสร็จ

- ติดตั้งป้ายโครงการเก็บงานทำความสะอาดบริเวณจุดติดตั้งให้เรียบร้อย

และคณะกรรมการตรวจรับพัสดุ ได้ตรวจรับไว้เป็นที่เรียบร้อยแล้ว

(กำหนดระยะเวลาแล้วเสร็จ 90 วัน)

10. คณะกรรมการจัดทำรูปแบบรายการ

นายสุรศักดิ์ สมภักดี	ตำแหน่งผู้อำนวยการกองช่าง	ประธานกรรมการ
นางสรารัตน์ สุขมะดัน	ตำแหน่งหัวหน้าฝ่ายก่อสร้างและซ่อมบำรุง	กรรมการ
นายจิรพล บุญลือ	ตำแหน่งนายช่างโยธาอาวุโส	กรรมการ

(ลงชื่อ)..........ประธานกรรมการ

(นายสุรศักดิ์ สมภักดี)

ผู้อำนวยการกองช่าง

(ลงชื่อ)..........กรรมการ

(นางสรารัตน์ สุขมะดัน)

หัวหน้าฝ่ายก่อสร้างและซ่อมบำรุง

(ลงชื่อ)..........กรรมการ

(นายจิรพล บุญลือ)

นายช่างโยธาอาวุโส

สำเนาถูกต้อง

(นางพจนานฎ ต่อสุวรรณ)
นักวิชาการพัสดุชำนาญการ