



ประกาศองค์การบริหารส่วนจังหวัดสระบุรี

เรื่อง ประกวดราคาจ้างก่อสร้างติดตั้งชุดราวลูกกลิ้งป้องกันอันตรายและลดความรุนแรงของอุบัติเหตุ (Safety Roller Barrier) บริเวณถนนสาย สป.ถ.๑-๐๐๕๖ แยกทางหลวงหมายเลข ๒๒๗๓-บ้านวังม่วง ต.วังม่วง อ.วังม่วง จ.สระบุรี ด้วยวิธีประกวดราคาอิเล็กทรอนิกส์ (e-bidding)

องค์การบริหารส่วนจังหวัดสระบุรี มีความประสงค์จะ ประกวดราคาจ้างก่อสร้างติดตั้งชุดราวลูกกลิ้งป้องกันอันตรายและลดความรุนแรงของอุบัติเหตุ (Safety Roller Barrier) บริเวณถนนสาย สป.ถ.๑-๐๐๕๖ แยกทางหลวงหมายเลข ๒๒๗๓-บ้านวังม่วง ต.วังม่วง อ.วังม่วง จ.สระบุรี ด้วยวิธีประกวดราคาอิเล็กทรอนิกส์ (e-bidding) ราคาของงานก่อสร้างในการประกวดราคาครั้งนี้เป็นเงินทั้งสิ้น ๒,๙๗๖,๕๙๔.๐๑ บาท (สองล้านเก้าแสนเจ็ดหมื่นหกพันห้าร้อยเก้าสิบบาทหนึ่งสตางค์) โดยองค์การบริหารส่วนจังหวัดสระบุรีจะจัดจ้างตามราคาไม่เกินงบประมาณที่ตั้งไว้ เป็นเงิน ๒,๙๗๐,๐๐๐ บาท (สองล้านเก้าแสนเจ็ดหมื่นบาทถ้วน)

ผู้ยื่นข้อเสนอจะต้องมีคุณสมบัติ ดังต่อไปนี้

๑. มีความสามารถตามกฎหมาย
๒. ไม่เป็นบุคคลล้มละลาย
๓. ไม่อยู่ระหว่างเลิกกิจการ
๔. ไม่เป็นบุคคลซึ่งอยู่ระหว่างถูกระงับการยื่นข้อเสนอหรือทำสัญญากับหน่วยงานของรัฐไว้ชั่วคราว เนื่องจากเป็นผู้ที่ไม่ผ่านเกณฑ์การประเมินผลการปฏิบัติงานของผู้ประกอบการตามระเบียบที่รัฐมนตรีว่าการกระทรวงการคลังกำหนดตามที่ประกาศเผยแพร่ในระบบเครือข่ายสารสนเทศของกรมบัญชีกลาง
๕. ไม่เป็นบุคคลซึ่งถูกระงับชื่อไว้ในบัญชีรายชื่อผู้ทำงานและได้แจ้งเวียนชื่อให้เป็นผู้ทำงานของหน่วยงานของรัฐในระบบเครือข่ายสารสนเทศของกรมบัญชีกลาง ซึ่งรวมถึงนิติบุคคลที่ผู้ทำงานเป็นหุ้นส่วนผู้จัดการ กรรมการผู้จัดการ ผู้บริหาร ผู้มีอำนาจในการดำเนินงานในกิจการของนิติบุคคลนั้นด้วย
๖. มีคุณสมบัติและไม่มีลักษณะต้องห้ามตามที่คณะกรรมการนโยบายการจัดซื้อจัดจ้างและการบริหารพัสดุภาครัฐกำหนดในราชกิจจานุเบกษา
๗. เป็นนิติบุคคลผู้มีอาชีพรับจ้างงานที่ประกวดราคาอิเล็กทรอนิกส์ดังกล่าว
๘. ไม่เป็นผู้มีผลประโยชน์ร่วมกันกับผู้ยื่นข้อเสนอรายอื่นที่เข้ายื่นข้อเสนอให้แก่องค์การบริหารส่วนจังหวัดสระบุรี ณ วันประกาศประกวดราคาอิเล็กทรอนิกส์ หรือไม่เป็นผู้กระทำการอันเป็นการขัดขวางการแข่งขันราคาอย่างเป็นธรรม ในการประกวดราคาอิเล็กทรอนิกส์ครั้งนี้
๙. ไม่เป็นผู้ได้รับเอกสิทธิ์หรือความคุ้มกัน ซึ่งอาจปฏิเสธไม่ยอมขึ้นศาลไทย เว้นแต่รัฐบาลของผู้ยื่นข้อเสนอได้มีคำสั่งให้สละเอกสิทธิ์และความคุ้มกันเช่นนั้น

๑๐. ผู้ยื่นข้อเสนอต้องมีผลงานก่อสร้างประเภทเดียวกันกับงานที่ประกวดราคาจ้างก่อสร้างในวงเงินไม่น้อยกว่า ๑,๑๘๘,๐๐๐.๐๐ บาท (หนึ่งล้านหนึ่งแสนแปดหมื่นแปดพันบาทถ้วน) และเป็นผลงานที่เป็นคู่สัญญาโดยตรงกับหน่วยงานของรัฐ หรือหน่วยงานเอกชนที่องค์การบริหารส่วนจังหวัดสระบุรีเชื่อถือ

สำเนาถูกต้อง

(นางพจนาภ ต่อสุวรรณ)
นักวิชาการพัสดุชำนาญการ

ผู้ยื่นข้อเสนอที่เสนอราคาในรูปแบบของ "กิจการร่วมค้า" ต้องมีคุณสมบัติดังนี้

(๑) กรณีที่กิจการร่วมค้าได้จดทะเบียนเป็นนิติบุคคลใหม่ กิจการร่วมค้าจะต้องมีคุณสมบัติครบถ้วนตามเงื่อนไขที่กำหนดไว้ในเอกสารประกวดราคา และการเสนอราคาให้เสนอราคาในนาม "กิจการร่วมค้า" ส่วนคุณสมบัติด้านผลงานก่อสร้าง กิจการร่วมค้าดังกล่าวสามารถนำผลงานก่อสร้างของผู้เข้าร่วมค้ามาใช้แสดงเป็นผลงานก่อสร้างของกิจการร่วมค้าที่เข้าประกวดราคาได้

(๒) กรณีที่กิจการร่วมค้าไม่ได้จดทะเบียนเป็นนิติบุคคลใหม่ นิติบุคคลแต่ละนิติบุคคลที่เข้าร่วมค้าทุกรายจะต้องมีคุณสมบัติครบถ้วนตามเงื่อนไขที่กำหนดไว้ในเอกสารประกวดราคา เว้นแต่ในกรณีที่กิจการร่วมค้าได้มีข้อตกลงระหว่างผู้เข้าร่วมค้าเป็นลายลักษณ์อักษรกำหนดให้ผู้เข้าร่วมค้ารายใดรายหนึ่งเป็นผู้รับผิดชอบหลักในการเข้าเสนอราคากับหน่วยงานของรัฐ และแสดงหลักฐานดังกล่าวมาพร้อมการยื่นข้อเสนอประกวดราคาทางระบบจัดซื้อจัดจ้างภาครัฐด้วยอิเล็กทรอนิกส์ กิจการร่วมค่านั้นสามารถใช้ผลงานก่อสร้างของผู้เข้าร่วมค้าหลักรายเดียวเป็นผลงานก่อสร้างของกิจการร่วมค้าที่ยื่นข้อเสนอได้

ทั้งนี้ "กิจการร่วมค้าที่จดทะเบียนเป็นนิติบุคคลใหม่" หมายความว่า กิจการร่วมค้าที่จดทะเบียนเป็นนิติบุคคลต่อกรมพัฒนาธุรกิจการค้า กระทรวงพาณิชย์

๑๑. ผู้ยื่นข้อเสนอต้องลงทะเบียนในระบบจัดซื้อจัดจ้างภาครัฐด้วยอิเล็กทรอนิกส์ (Electronic Government Procurement : e - GP) ของกรมบัญชีกลาง

ผู้ยื่นข้อเสนอต้องยื่นข้อเสนอและเสนอราคาทางระบบจัดซื้อจัดจ้างภาครัฐด้วยอิเล็กทรอนิกส์ ในวันที่ ระหว่างเวลา น. ถึง น.

ผู้สนใจสามารถซื้อเอกสารประกวดราคาด้วยอิเล็กทรอนิกส์ ในราคาชุดละ ๓๐๐.๐๐ บาท ผ่านทางระบบจัดซื้อจัดจ้างภาครัฐด้วยอิเล็กทรอนิกส์และชำระเงินผ่านทางธนาคาร ตั้งแต่วันที่ ถึงวันที่ โดยดาวน์โหลดเอกสารผ่านทางระบบจัดซื้อจัดจ้างภาครัฐด้วยอิเล็กทรอนิกส์ ได้ภายหลังจากชำระเงินเป็นที่เรียบร้อยแล้วจนถึงก่อนวันเสนอราคา

ผู้สนใจสามารถดูรายละเอียดได้ที่เว็บไซต์ www.saraburipao.go.th หรือ www.gprocurement.go.th หรือสอบถามทางโทรศัพท์หมายเลข ๐-๓๖๖๗-๙๗๗๘ ในวันและเวลาราชการ

ประกาศ ณ วันที่ มีนาคม พ.ศ. ๒๕๖๓



(นายเรืองศักดิ์ วรรณ)

ปลัดองค์การบริหารส่วนจังหวัด ปฏิบัติหน้าที่

นายกองค์การบริหารส่วนจังหวัดสระบุรี

หมายเหตุ ผู้ประกอบการสามารถจัดเตรียมเอกสารประกอบการเสนอราคา (เอกสารส่วนที่ ๑ และเอกสารส่วนที่ ๒) ในระบบ e-GP ได้ตั้งแต่วันที่ซื้อเอกสารจนถึงวันเสนอราคา

สำเนาถูกต้อง

(นางพจนานฎี ต่อสุวรรณ)
นักวิชาการพัสดุชำนาญการ

เอกสารประกวดราคาจ้างก่อสร้างด้วยการประกวดราคาอิเล็กทรอนิกส์ (e-bidding)

เลขที่

การจ้างก่อสร้างติดตั้งชุดราวลูกกลิ้งป้องกันอันตรายและลดความรุนแรงของอุบัติเหตุ (Safety Roller Barrier)

บริเวณถนนสาย สบ.ถ.๑-๐๐๕๖ แยกทางหลวงหมายเลข ๒๒๗๓-บ้านวังม่วง ต.วังม่วง อ.วังม่วง จ.สระบุรี

ตามประกาศ องค์การบริหารส่วนจังหวัดสระบุรี

ลงวันที่ มีนาคม ๒๕๖๓

องค์การบริหารส่วนจังหวัดสระบุรี ซึ่งต่อไปนี้เรียกว่า "องค์การบริหารส่วนจังหวัดสระบุรี" มีความประสงค์จะ ประกวดราคาจ้างก่อสร้าง ติดตั้งชุดราวลูกกลิ้งป้องกันอันตรายและลดความรุนแรงของอุบัติเหตุ (Safety Roller Barrier) บริเวณถนนสาย สบ.ถ.๑-๐๐๕๖ แยกทางหลวงหมายเลข ๒๒๗๓-บ้านวังม่วง ต.วังม่วง อ.วังม่วง จ.สระบุรี ณ บริเวณถนนสาย สบ.ถ.๑-๐๐๕๖ แยกทางหลวงหมายเลข ๒๒๗๓-บ้านวังม่วง ต.วังม่วง อ.วังม่วง จ.สระบุรี ด้วยวิธีประกวดราคาอิเล็กทรอนิกส์ (e-bidding) โดยมีข้อแนะนำและข้อกำหนดดังต่อไปนี้

๑. เอกสารแนบท้ายเอกสารประกวดราคาอิเล็กทรอนิกส์

- ๑.๑ แบบรูปและรายการละเอียด
- ๑.๒ แบบใบเสนอราคาที่กำหนดไว้ในระบบจัดซื้อจัดจ้างภาครัฐด้วยอิเล็กทรอนิกส์
- ๑.๓ สัญญาจ้างก่อสร้าง
- ๑.๔ แบบหนังสือค้ำประกัน
 - (๑) หลักประกันสัญญา
- ๑.๕ สูตรการปรับราคา
- ๑.๖ บทนิยาม
 - (๑) ผู้ที่มีผลประโยชน์ร่วมกัน
 - (๒) การขัดขวางการแข่งขันอย่างเป็นธรรม
- ๑.๗ แบบบัญชีเอกสารที่กำหนดไว้ในระบบจัดซื้อจัดจ้างภาครัฐด้วยอิเล็กทรอนิกส์
 - (๑) บัญชีเอกสารส่วนที่ ๑
 - (๒) บัญชีเอกสารส่วนที่ ๒
- ๑.๘ รายละเอียดแบบรูปรายการงานก่อสร้าง
..... ฯลฯ.....

๒. คุณสมบัติของผู้ยื่นข้อเสนอ

- ๒.๑ มีความสามารถตามกฎหมาย
- ๒.๒ ไม่เป็นบุคคลล้มละลาย
- ๒.๓ ไม่อยู่ระหว่างเลิกกิจการ
- ๒.๔ ไม่เป็นบุคคลซึ่งอยู่ระหว่างถูกระงับการยื่นข้อเสนอหรือทำสัญญากับหน่วยงานของรัฐไว้

ชั่วคราว เนื่องจากเป็นผู้ที่ไม่ผ่านเกณฑ์การประเมินผลการปฏิบัติงานของผู้ประกอบการตามระเบียบที่รัฐมนตรีว่าการกระทรวงการคลังกำหนดตามที่ประกาศเผยแพร่ในระบบเครือข่ายสารสนเทศของกรมบัญชีกลาง

สำเนาถูกต้อง

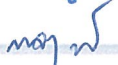

(นางพนัญญา ต่อสุวรรณ)
นักวิชาการพัสดุชำนาญการ

๒.๕ ไม่เป็นบุคคลซึ่งถูกระบุชื่อไว้ในบัญชีรายชื่อผู้ทำงานและได้แจ้งเวียนชื่อให้เป็นผู้ทำงาน
ของหน่วยงานของรัฐในระบบเครือข่ายสารสนเทศของกรมบัญชีกลาง ซึ่งรวมถึงนิติบุคคลที่ผู้ทำงานเป็นหุ้นส่วนผู้
จัดการ กรรมการผู้จัดการ ผู้บริหาร ผู้มีอำนาจในการดำเนินงานในกิจการของนิติบุคคลนั้นด้วย

๒.๖ มีคุณสมบัติและไม่มีลักษณะต้องห้ามตามที่คณะกรรมการนโยบายการจัดซื้อจัดจ้างและ
การบริหารพัสดุภาครัฐกำหนดในราชกิจจานุเบกษา

๒.๗ เป็นนิติบุคคลผู้มีอาชีพรับจ้างงานที่ประกวดราคาอิเล็กทรอนิกส์ดังกล่าว

๒.๘ ไม่เป็นผู้มีผลประโยชน์ร่วมกันกับผู้ยื่นข้อเสนอรายอื่นที่เข้ายื่นข้อเสนอให้แก่ องค์การ
บริหารส่วนจังหวัดสระบุรี ณ วันประกาศประกวดราคาอิเล็กทรอนิกส์ หรือไม่เป็นผู้กระทำการอันเป็นการขัดขวางการ
แข่งขันอย่างเป็นธรรม ในการประกวดราคาอิเล็กทรอนิกส์ครั้งนี้

๒.๙ ไม่เป็นผู้ได้รับเอกสิทธิ์หรือความคุ้มกัน ซึ่งอาจปฏิเสธไม่ยอมขึ้นศาลไทย เว้นแต่รัฐบาล
ของผู้ยื่นข้อเสนอได้มีคำสั่งให้สละเอกสิทธิ์และความคุ้มกันเช่นนั้น

๒.๑๐ ผู้ยื่นข้อเสนอต้องมีผลงานก่อสร้างประเภทเดียวกันกับงานที่ประกวดราคาจ้างก่อสร้าง
ในวงเงินไม่น้อยกว่า ๑,๑๘๘,๐๐๐.๐๐ บาท (หนึ่งล้านหนึ่งแสนแปดหมื่นแปดพันบาทถ้วน) และเป็นผลงานที่เป็นคู่
สัญญาโดยตรงกับหน่วยงานของรัฐ หรือหน่วยงานเอกชนที่องค์การบริหารส่วนจังหวัดสระบุรีเชื่อถือ

ผู้ยื่นข้อเสนอที่เสนอราคาในรูปแบบของ "กิจการร่วมค้า" ต้องมีคุณสมบัติ ดังนี้

(๑) กรณีที่กิจการร่วมค้าได้จดทะเบียนเป็นนิติบุคคลใหม่ กิจการร่วมค้าจะต้องมี
คุณสมบัติครบถ้วนตามเงื่อนไขที่กำหนดไว้ในเอกสารประกวดราคา และการเสนอราคาให้เสนอราคาในนาม "กิจการ
ร่วมค้า" ส่วนคุณสมบัติด้านผลงานก่อสร้าง กิจการร่วมค้าดังกล่าวสามารถนำผลงานก่อสร้างของผู้เข้าร่วมค้ามาใช้
แสดงเป็นผลงานก่อสร้างของกิจการร่วมค้าที่เข้าประกวดราคาได้

(๒) กรณีที่กิจการร่วมค้าไม่ได้จดทะเบียนเป็นนิติบุคคลใหม่ นิติบุคคลแต่ละนิติบุคคลที่
เข้าร่วมค้าทุกรายจะต้องมีคุณสมบัติครบถ้วนตามเงื่อนไขที่กำหนดไว้ในเอกสารประกวดราคา เว้นแต่ ในกรณีที่กิจการ
ร่วมค้าได้มีข้อตกลงระหว่างผู้เข้าร่วมค้าเป็นลายลักษณ์อักษรกำหนดให้ผู้เข้าร่วมค้ารายใดรายหนึ่งเป็นผู้รับผิดชอบ
หลักในการเข้าเสนอรากับหน่วยงานของรัฐ และแสดงหลักฐานดังกล่าวมาพร้อมการยื่นข้อเสนอประกวดราคาทาง
ระบบจัดซื้อจัดจ้างภาครัฐด้วยอิเล็กทรอนิกส์ กิจการร่วมค่านั้นสามารถใช้ผลงานก่อสร้างของผู้เข้าร่วมค้าหลักราย
เดียวเป็นผลงานก่อสร้างของกิจการร่วมค้าที่ยื่นเสนอราคาได้

ทั้งนี้ "กิจการร่วมค้าที่จดทะเบียนเป็นนิติบุคคลใหม่" หมายความว่า กิจการร่วมค้าที่จด
ทะเบียนเป็นนิติบุคคลต่อกรมพัฒนาธุรกิจการค้า กระทรวงพาณิชย์

๒.๑๑ ผู้ยื่นข้อเสนอต้องลงทะเบียนในระบบจัดซื้อจัดจ้างภาครัฐด้วยอิเล็กทรอนิกส์
(Electronic Government Procurement : e - GP) ของกรมบัญชีกลาง

๓. หลักฐานการยื่นข้อเสนอ

ผู้ยื่นข้อเสนอจะต้องเสนอเอกสารหลักฐานยื่นมาพร้อมกับการเสนอราคาทางระบบจัดซื้อจัดจ้าง
ภาครัฐด้วยอิเล็กทรอนิกส์ โดยแยกเป็น ๒ ส่วน คือ

๓.๑ ส่วนที่ ๑ อย่างน้อยต้องมีเอกสารดังต่อไปนี้

สำเนาถูกต้อง
นาง พจนาภ ต่อสุวรรณ
นักวิชาการพัสดุชำนาญการ

(๑) ในกรณีผู้ยื่นข้อเสนอเป็นนิติบุคคล

(ก) ห้างหุ้นส่วนสามัญหรือห้างหุ้นส่วนจำกัด ให้ยื่นสำเนาหนังสือรับรองการจดทะเบียนนิติบุคคล บัญชีรายชื่อหุ้นส่วนผู้จัดการ ผู้มีอำนาจควบคุม (ถ้ามี) พร้อมทั้งรับรองสำเนาถูกต้อง

(ข) บริษัทจำกัดหรือบริษัทมหาชนจำกัด ให้ยื่นสำเนาหนังสือรับรองการจดทะเบียนนิติบุคคล หนังสือบริคณห์สนธิ บัญชีรายชื่อกรรมการผู้จัดการ ผู้มีอำนาจควบคุม (ถ้ามี) และบัญชีผู้ถือหุ้นรายใหญ่ (ถ้ามี) พร้อมทั้งรับรองสำเนาถูกต้อง

(๒) ในกรณีผู้ยื่นข้อเสนอเป็นบุคคลธรรมดาหรือคณะบุคคลที่มีใช้นิติบุคคล ให้ยื่นสำเนาบัตรประจำตัวประชาชนของผู้ยื่น ข้อเสนอข้อตกลงที่แสดงถึงการเข้าเป็นหุ้นส่วน (ถ้ามี) สำเนาบัตรประจำตัวประชาชนของผู้เป็นหุ้นส่วน หรือสำเนาหนังสือเดินทางของผู้เป็นหุ้นส่วนที่มีได้ถือสัญชาติไทย พร้อมทั้งรับรองสำเนาถูกต้อง

(๓) ในกรณีผู้ยื่นข้อเสนอเป็นผู้ยื่นข้อเสนอร่วมกันในฐานะเป็นผู้ร่วมค้า ให้ยื่นสำเนาสัญญาของการเข้าร่วมค้า และเอกสารตามที่ระบุไว้ใน (๑) หรือ (๒) ของผู้ร่วมค้า แล้วแต่กรณี

(๔) เอกสารเพิ่มเติมอื่นๆ

(๔.๑) สำเนาใบสำคัญการจดทะเบียนห้างหุ้นส่วนบริษัท พร้อมรับรองสำเนาถูกต้อง (ถ้ามี)

(๔.๒) สำเนาใบทะเบียนภาษีมูลค่าเพิ่ม พร้อมรับรองสำเนาถูกต้อง (ถ้ามี)

(๕) บัญชีเอกสารส่วนที่ ๑ ทั้งหมดที่ได้ยื่นพร้อมกับการเสนอราคาทางระบบจัดซื้อจัดจ้างภาครัฐด้วยอิเล็กทรอนิกส์ ตามแบบในข้อ ๑.๗ (๑) โดยไม่ต้องแนบในรูปแบบ PDF File (Portable Document Format)

ทั้งนี้ เมื่อผู้ยื่นข้อเสนอดำเนินการแนบไฟล์เอกสารตามบัญชีเอกสารส่วนที่ ๑ ครบถ้วน ถูกต้องแล้ว ระบบจัดซื้อจัดจ้างภาครัฐด้วยอิเล็กทรอนิกส์จะสร้างบัญชีเอกสารส่วนที่ ๑ ตามแบบในข้อ ๑.๗ (๑) ให้โดยผู้ยื่นข้อเสนอไม่ต้องแนบบัญชีเอกสารส่วนที่ ๑ ดังกล่าวในรูปแบบ PDF File (Portable Document Format)

๓.๒ ส่วนที่ ๒ อย่างน้อยต้องมีเอกสารดังต่อไปนี้

(๑) ในกรณีที่ผู้ยื่นข้อเสนอมอบอำนาจให้บุคคลอื่นกระทำการแทนให้แนบหนังสือมอบอำนาจซึ่งติดอากรแสตมป์ตามกฎหมาย โดยมีหลักฐานแสดงตัวตนของผู้มอบอำนาจและผู้รับมอบอำนาจ ทั้งนี้หากผู้รับมอบอำนาจเป็นบุคคลธรรมดาต้องเป็นผู้ที่บรรลุนิติภาวะตามกฎหมายแล้วเท่านั้น

(๒) สำเนาหนังสือรับรองผลงานก่อสร้างพร้อมทั้งรับรองสำเนาถูกต้อง

(๓) แคตตาล็อกและ/หรือรูปแบบรายละเอียดคุณลักษณะเฉพาะชุดราวลูกกลิ้งป้องกันอันตรายและลดความรุนแรงของอุบัติเหตุ (Safety Roller Barrier) ตามข้อ ๔.๔

(๔) บัญชีเอกสารส่วนที่ ๒ ทั้งหมดที่ได้ยื่นพร้อมกับการเสนอราคาทางระบบจัดซื้อจัดจ้างภาครัฐด้วยอิเล็กทรอนิกส์ตามแบบในข้อ ๑.๗ (๒) โดยไม่ต้องแนบในรูปแบบ PDF File (Portable Document Format)

ทั้งนี้ เมื่อผู้ยื่นข้อเสนอดำเนินการแนบไฟล์เอกสารตามบัญชีเอกสารส่วนที่ ๒ ครบถ้วน ถูกต้องแล้ว ระบบจัดซื้อจัดจ้างภาครัฐด้วยอิเล็กทรอนิกส์จะสร้างบัญชีเอกสารส่วนที่ ๒ ตามแบบในข้อ ๑.๗ (๒) ให้

(นางพจนานุก ต่อสุวรรณ)

นักวิชาการพัสดุชำนาญการ

โดยผู้ยื่นข้อเสนอไม่ต้องแนบบัญชีเอกสารส่วนที่ ๒ ดังกล่าวในรูปแบบ PDF File (Portable Document Format)

๔. การเสนอราคา

๔.๑ ผู้ยื่นข้อเสนอต้องยื่นข้อเสนอ และเสนอราคาทางระบบจัดซื้อจัดจ้างภาครัฐด้วยอิเล็กทรอนิกส์ตามที่กำหนดไว้ในเอกสารประกวดราคาอิเล็กทรอนิกส์นี้ โดยไม่มีเงื่อนไขใดๆ ทั้งสิ้น และจะต้องกรอกข้อความให้ถูกต้องครบถ้วน พร้อมทั้งหลักฐานแสดงตัวตนและทำการยืนยันตัวตนของผู้ยื่นข้อเสนอโดยไม่ต้องแนบบใบเสนอราคาในรูปแบบ PDF File (Portable Document Format)

๔.๒ ให้ผู้ยื่นข้อเสนอกรอกรายละเอียดการเสนอราคาในใบเสนอราคาตามแบบเอกสารประกวดราคาจ้างก่อสร้างด้วยวิธีประกวดราคาอิเล็กทรอนิกส์ (e-bidding) ข้อ ๑.๒ ให้ครบถ้วนโดยไม่ต้องยื่นใบแจ้งปริมาณงานและราคา และใบบัญชีรายการก่อสร้างในรูปแบบ PDF File (Portable Document Format)

ในการเสนอราคาให้เสนอราคาเป็นเงินบาทและเสนอราคาได้เพียงครั้งเดียวและราคาเดียว โดยเสนอราคารวม หรือราคาต่อหน่วย หรือราคาต่อรายการ ตามเงื่อนไขที่ระบุไว้ท้ายใบเสนอราคาให้ถูกต้อง ทั้งนี้ ราคารวมที่เสนอจะต้องตรงกันทั้งตัวเลขและตัวหนังสือ ถ้าตัวเลขและตัวหนังสือไม่ตรงกัน ให้ถือตัวหนังสือเป็นสำคัญ โดยคิดราคารวมทั้งสิ้นซึ่งรวมค่าภาษีมูลค่าเพิ่ม ภาษีอากรอื่น และค่าใช้จ่ายที่ส่งไปแล้ว

ราคาที่เสนอจะต้องเสนอกำหนดยื่นราคาไม่น้อยกว่า ๒๔๐ วัน ตั้งแต่วันเสนอราคาโดยภายในกำหนดยื่นราคา ผู้ยื่นข้อเสนอต้องรับผิดชอบราคาที่ตนได้เสนอไว้และจะถอนการเสนอราคามีได้

๔.๓ ผู้ยื่นข้อเสนอจะต้องเสนอกำหนดเวลาดำเนินการก่อสร้างแล้วเสร็จไม่เกิน ๙๐ วัน นับถัดจากวันลงนามในสัญญาจ้างหรือจากวันที่ได้รับหนังสือแจ้งจาก องค์การบริหารส่วนจังหวัดสระบุรี ให้เริ่มทำงาน

๔.๔ ผู้ยื่นข้อเสนอจะต้องส่งแคตตาล็อก และหรือรายละเอียดคุณลักษณะเฉพาะของชุดราว ลูกกึ่งป้องกันอันตรายและลดความรุนแรงของอุบัติเหตุ (Safety Roller Barrier) ไปพร้อมกับการเสนอราคาทางระบบจัดซื้อจัดจ้างภาครัฐด้วยอิเล็กทรอนิกส์ เพื่อประกอบการพิจารณา หลักฐานดังกล่าวนี้ องค์การบริหารส่วนจังหวัดสระบุรี จะยึดไว้เป็นเอกสารของทางราชการ

สำหรับแคตตาล็อกที่แนบให้พิจารณา หากเป็นสำเนารูปถ่ายจะต้องรับรองสำเนาถูกต้อง โดยผู้มีอำนาจทำนิติกรรมแทนนิติบุคคล หากคณะกรรมการพิจารณาผลการประกวดราคาอิเล็กทรอนิกส์ มีความประสงค์จะขอดูต้นฉบับแคตตาล็อก ผู้ยื่นข้อเสนอจะต้องนำต้นฉบับมาให้คณะกรรมการพิจารณาผลการประกวดราคาอิเล็กทรอนิกส์ตรวจสอบภายใน ๓ วัน

๔.๕ ผู้ยื่นข้อเสนอต้องนำตัวอย่างลูกกึ่ง E.V.A. (ETHYLENE VINYL ACETATE) ไม่น้อยกว่า ๒ ลูก โดยนำมาแสดงต่อคณะกรรมการพิจารณาผลการประกวดราคาอิเล็กทรอนิกส์ ภายในวันทำการ ถัดจากวันยื่นข้อเสนอทางระบบจัดซื้อจัดจ้างภาครัฐด้วยวิธีอิเล็กทรอนิกส์ ระหว่างเวลา ๐๘.๓๐ น. - ๑๖.๓๐ น. ณ องค์การบริหารส่วนจังหวัดสระบุรี

๔.๖ ก่อนเสนอราคา ผู้ยื่นข้อเสนอควรตรวจดูร่างสัญญา แบบรูป และรายการละเอียด ฯลฯ ให้ถี่ถ้วนและเข้าใจเอกสารประกวดราคาจ้างอิเล็กทรอนิกส์ทั้งหมดเสียก่อนที่จะตกลงยื่นข้อเสนอตามเงื่อนไขในเอกสารประกวดราคาจ้างอิเล็กทรอนิกส์

๔.๗ ผู้ยื่นข้อเสนอต้องยื่นข้อเสนอและเสนอราคาทางระบบจัดซื้อจัดจ้างภาครัฐด้วย

สำเนาถูกต้อง

(นางพจนานฎ ต่อสุวรรณ)

นักวิชาการพัสดุชำนาญการ

อิเล็กทรอนิกส์ในวันที่ ระหว่างเวลา น. ถึง น. และเวลาในการเสนอ
ราคาให้ถือตามเวลาของระบบจัดซื้อจัดจ้างภาครัฐด้วยอิเล็กทรอนิกส์เป็นเกณฑ์

เมื่อพ้นกำหนดเวลายื่นข้อเสนอและเสนอราคาแล้ว จะไม่รับเอกสารการยื่นข้อเสนอและ
เสนอราคาใดๆ โดยเด็ดขาด

๔.๘ ผู้ยื่นข้อเสนอต้องจัดทำเอกสารสำหรับการเสนอราคาในรูปแบบไฟล์เอกสาร
ประเภท PDF File (Portable Document Format) โดยผู้ยื่นข้อเสนอต้องเป็นผู้รับผิดชอบตรวจสอบความครบถ้วน
ถูกต้อง และชัดเจนของเอกสาร PDF File ก่อนที่จะยืนยันการเสนอราคา แล้วจึงส่งข้อมูล (Upload) เพื่อเป็นการ
เสนอราคาให้แก่องค์การบริหารส่วนจังหวัดสระบุรี ผ่านทางระบบจัดซื้อจัดจ้างภาครัฐด้วยอิเล็กทรอนิกส์

๔.๙ คณะกรรมการพิจารณาผลการประกวดราคาอิเล็กทรอนิกส์จะดำเนินการตรวจสอบ
คุณสมบัติของผู้ยื่นข้อเสนอแต่ละรายว่า เป็นผู้ยื่นข้อเสนอที่มีผลประโยชน์ร่วมกันกับผู้ยื่นข้อเสนอรายอื่นตามข้อ ๑.๖
(๑) หรือไม่ หากปรากฏว่าผู้ยื่นข้อเสนอรายใดเป็นผู้ยื่นข้อเสนอที่มีผลประโยชน์ร่วมกันกับผู้ยื่นข้อเสนอรายอื่น คณะ
กรรมการฯ จะตัดรายชื่อผู้ยื่นข้อเสนอราคาที่มีผลประโยชน์ร่วมกันนั้นออกจากการเป็นผู้ยื่นข้อเสนอ

หากปรากฏต่อคณะกรรมการพิจารณาผลการประกวดราคาอิเล็กทรอนิกส์ว่า ก่อนหรือในขณะที่
มีการพิจารณาข้อเสนอ มีผู้ยื่นข้อเสนอรายใดกระทำการอันเป็นการขัดขวางการแข่งขันอย่างเป็นธรรมตามข้อ ๑.๖ (๒)
และคณะกรรมการฯ เชื่อว่ามีการกระทำการอันเป็นการขัดขวางการแข่งขันอย่างเป็นธรรม คณะกรรมการฯ จะตัดรายชื่อ
ผู้ยื่นข้อเสนอรายนั้นออกจากการเป็นผู้ยื่นข้อเสนอ และองค์การบริหารส่วนจังหวัดสระบุรี จะพิจารณาลงโทษผู้ยื่นข้อ
เสนอดังกล่าวเป็นผู้ที่งาน เว้นแต่ องค์การบริหารส่วนจังหวัดสระบุรี จะพิจารณาเห็นว่าผู้ยื่นข้อเสนอรายนั้น มิใช่เป็น
ผู้ริเริ่มให้มีการกระทำดังกล่าวและได้ให้ความร่วมมือเป็นประโยชน์ต่อการพิจารณาขององค์การบริหารส่วนจังหวัด
สระบุรี

๔.๑๐ ผู้ยื่นข้อเสนอจะต้องปฏิบัติ ดังนี้

- (๑) ปฏิบัติตามเงื่อนไขที่ระบุไว้ในเอกสารประกวดราคาอิเล็กทรอนิกส์
- (๒) ราคาที่เสนอจะต้องเป็นราคาที่รวมภาษีมูลค่าเพิ่ม และภาษีอื่นๆ (ถ้ามี) รวมค่าใช้

จ่ายทั้งปวงไว้ด้วยแล้ว

(๓) ผู้ยื่นข้อเสนอจะต้องลงทะเบียนเพื่อเข้าสู่กระบวนการเสนอราคา ตามวัน เวลา ที่
กำหนด

(๔) ผู้ยื่นข้อเสนอจะถอนการเสนอราคาที่เสนอแล้วไม่ได้

(๕) ผู้ยื่นข้อเสนอต้องศึกษาและทำความเข้าใจในระบบและวิธีการเสนอราคาด้วยวิธี

ประกวดราคาอิเล็กทรอนิกส์ ของกรมบัญชีกลางที่แสดงไว้ในเว็บไซต์ www.gprocurement.go.th

๕. หลักเกณฑ์และสิทธิในการพิจารณา

๕.๑ การพิจารณาผลการยื่นข้อเสนอประกวดราคาอิเล็กทรอนิกส์ครั้งนี้ องค์การบริหารส่วน
จังหวัดสระบุรีจะพิจารณาตัดสินโดยใช้หลักเกณฑ์ ราคา

๕.๒ การพิจารณาผู้ชนะการยื่นข้อเสนอ

กรณีใช้หลักเกณฑ์ราคาในการพิจารณาผู้ชนะการยื่นข้อเสนอ องค์การบริหารส่วนจังหวัด

สำเนาถูกต้อง

(นางพจนานัฐ ต่อสุวรรณ)
นักวิชาการพัสดุชำนาญการ



สระบุรี จะพิจารณาจาก ราคารวม

๕.๓ หากผู้ยื่นข้อเสนอรายใดมีคุณสมบัติไม่ถูกต้องตามข้อ ๒ หรือยื่นหลักฐานการยื่นข้อเสนอไม่ถูกต้อง หรือไม่ครบถ้วนตามข้อ ๓ หรือยื่นข้อเสนอไม่ถูกต้องตามข้อ ๔ แล้ว คณะกรรมการพิจารณาผล การประกวดราคาอิเล็กทรอนิกส์จะไม่รับพิจารณาข้อเสนอของผู้ยื่นข้อเสนอรายนั้น เว้นแต่ผู้ยื่นข้อเสนอรายใดเสนอ เอกสารทางเทคนิคหรือรายละเอียดคุณลักษณะเฉพาะของพัสดุที่จะจ้างไม่ครบถ้วน หรือเสนอรายละเอียดแตกต่างไป จากเงื่อนไขที่องค์การบริหารส่วนจังหวัดสระบุรีกำหนดไว้ในประกาศและเอกสารประกวดราคาอิเล็กทรอนิกส์ ในส่วน ที่มีใช้สาระสำคัญและความแตกต่างนั้น ไม่มีผลทำให้เกิดการได้เปรียบเสียเปรียบต่อผู้ยื่นข้อเสนอรายอื่น หรือเป็นการ ผิดพลาดเล็กน้อย คณะกรรมการฯ อาจพิจารณาผ่อนปรนการตัดสินคดีผู้ยื่นข้อเสนอรายนั้น

๕.๔ องค์การบริหารส่วนจังหวัดสระบุรีสงวนสิทธิ์ไม่พิจารณาข้อเสนอของผู้ยื่นข้อเสนอโดย ไม่มีการผ่อนผัน ในกรณีดังต่อไปนี้

(๑) ไม่ปรากฏชื่อผู้ยื่นข้อเสนอรายนั้นในบัญชีรายชื่อผู้รับเอกสารประกวดราคา อิเล็กทรอนิกส์ทางระบบจัดซื้อจัดจ้างด้วยอิเล็กทรอนิกส์ หรือบัญชีรายชื่อผู้ซื้อเอกสารประกวดราคาอิเล็กทรอนิกส์ ทางระบบจัดซื้อจัดจ้างด้วยอิเล็กทรอนิกส์ ขององค์การบริหารส่วนจังหวัดสระบุรี

(๒) ไม่กรอกชื่อผู้ยื่นข้อเสนอในการเสนอราคาทางระบบจัดซื้อจัดจ้างด้วย อิเล็กทรอนิกส์

(๓) เสนอรายละเอียดแตกต่างไปจากเงื่อนไขที่กำหนดในเอกสารประกวดราคา อิเล็กทรอนิกส์ที่เป็นสาระสำคัญ หรือมีผลทำให้เกิดความได้เปรียบเสียเปรียบแก่ผู้ยื่นข้อเสนอรายอื่น

๕.๕ ในการตัดสินการประกวดราคาอิเล็กทรอนิกส์หรือในการทำสัญญา คณะกรรมการ พิจารณาผลการประกวดราคาอิเล็กทรอนิกส์หรือองค์การบริหารส่วนจังหวัดสระบุรี มีสิทธิให้ผู้ยื่นข้อเสนอชี้แจงข้อเท็จจริงเพิ่มเติมได้ องค์การบริหารส่วนจังหวัดสระบุรีมีสิทธิที่จะไม่รับข้อเสนอ ไม่รับราคา หรือไม่ทำสัญญา หากข้อเท็จจริงดังกล่าวไม่เหมาะสมหรือไม่ถูกต้อง

๕.๖ องค์การบริหารส่วนจังหวัดสระบุรีทรงไว้ซึ่งสิทธิที่จะไม่รับราคาต่ำสุด หรือราคาหนึ่ง ราคาใด หรือราคาที่เหมาะสมก็ได้ และอาจพิจารณาเลือกจ้างในจำนวน หรือขนาด หรือเฉพาะรายการหนึ่ง รายการใด หรืออาจจะยกเลิก การประกวดราคาอิเล็กทรอนิกส์โดยไม่พิจารณาจัดจ้างเลยก็ได้ สุดแต่จะพิจารณา ทั้งนี้ เพื่อประโยชน์ของทางราชการเป็นสำคัญ และให้ถือว่าการตัดสินขององค์การบริหารส่วนจังหวัดสระบุรีเป็นเด็ดขาดผู้ ยื่นข้อเสนอจะเรียกร้องค่าใช้จ่าย หรือค่าเสียหายใดๆ มิได้ รวมทั้ง องค์การบริหารส่วนจังหวัดสระบุรีจะพิจารณา ยกเลิกการประกวดราคาอิเล็กทรอนิกส์และลงโทษผู้ยื่นข้อเสนอเป็นผู้ที่จ้าง ไม่ว่าจะเป็นผู้ยื่นข้อเสนอที่ได้รับการคัดเลือกหรือไม่ก็ตาม หากมีเหตุที่เชื่อถือได้ว่ายื่นข้อเสนอกระทำการโดยไม่สุจริต เช่น การเสนอเอกสารอันเป็นเท็จ หรือ ใช้ชื่อบุคคลธรรมดา หรือนิติบุคคลอื่นมาเสนอราคาแทน เป็นต้น

ในกรณีที่ผู้ยื่นข้อเสนอรายที่เสนอราคาต่ำสุด เสนอราคาต่ำจนคาดหมายได้ว่าไม่อาจดำเนินงานตามเอกสารประกวดราคาอิเล็กทรอนิกส์ได้ คณะกรรมการพิจารณาผลการประกวดราคาอิเล็กทรอนิกส์หรือองค์ การบริหารส่วนจังหวัดสระบุรี จะให้ผู้ยื่นข้อเสนอชี้แจงและแสดงหลักฐานที่ทำให้เชื่อได้ว่าผู้ยื่นข้อเสนอสามารถ ดำเนินงานตามเอกสารประกวดราคาอิเล็กทรอนิกส์ให้เสร็จสมบูรณ์ หากคำชี้แจงไม่เป็นที่รับฟังได้ องค์การบริหารส่วน

สำเนาถูกต้อง

(นางพจนานฎ ต่อสุวรรณ)
นักวิชาการพัสดุชำนาญการ



จังหวัดสระบุรี มีสิทธิที่จะไม่รับข้อเสนอหรือไม่รับราคาของผู้ยื่นข้อเสนอรายนั้น ทั้งนี้ผู้ยื่นข้อเสนอดังกล่าวไม่มีสิทธิเรียกร้องค่าใช้จ่ายหรือค่าเสียหายใดๆ จากองค์การบริหารส่วนจังหวัดสระบุรี

๕.๗ ก่อนลงนามในสัญญา องค์การบริหารส่วนจังหวัดสระบุรี อาจประกาศยกเลิกการประกวดราคาอิเล็กทรอนิกส์ หากปรากฏว่ามีการกระทำที่เข้าลักษณะผู้ยื่นข้อเสนอที่ชนะการประกวดราคาหรือที่ได้รับการคัดเลือกมีผลประโยชน์ร่วมกัน หรือมีส่วนได้เสียกับผู้ยื่นข้อเสนอรายอื่น หรือขัดขวางการแข่งขันอย่างเป็นธรรม หรือสมยอมกันกับผู้ยื่นข้อเสนอรายอื่น หรือเจ้าหน้าที่ในการเสนอราคา หรือถือว่ากระทำการทุจริตอื่นใดในการเสนอราคา

๖. การทำสัญญาจ้างก่อสร้าง

ผู้ชนะการประกวดราคาอิเล็กทรอนิกส์จะต้องทำสัญญาจ้างตามแบบสัญญา ดังระบุในข้อ ๑.๓ หรือทำข้อตกลงเป็นหนังสือกับองค์การบริหารส่วนจังหวัดสระบุรี ภายใน ๗ วัน นับถัดจากวันที่ได้รับแจ้ง และจะต้องวางหลักประกันสัญญาเป็นจำนวนเงินเท่ากับร้อยละ ๕ ของราคาค่าจ้างที่ประกวดราคาอิเล็กทรอนิกส์ ให้องค์การบริหารส่วนจังหวัดสระบุรียึดถือไว้ในขณะทำสัญญาโดยใช้หลักประกันอย่างหนึ่งอย่างใด ดังต่อไปนี้

๖.๑ เงินสด

๖.๒ เช็คหรือตราพท์ที่ธนาคารเซ็นสั่งจ่าย ซึ่งเป็นเช็คหรือตราพท์ลงวันที่ที่ใช้เช็คหรือตราพท์นั้น ชำระต่อเจ้าหน้าที่ในวันทำสัญญา หรือก่อนวันนั้นไม่เกิน ๓ วันทำการ

๖.๓ หนังสือค้ำประกันของธนาคารภายในประเทศ ตามตัวอย่างที่คณะกรรมการนโยบายกำหนด ดังระบุในข้อ ๑.๔ (๒) หรือจะเป็นหนังสือค้ำประกันอิเล็กทรอนิกส์ตามวิธีการที่กรมบัญชีกลางกำหนด

๖.๔ หนังสือค้ำประกันของบริษัทเงินทุน หรือบริษัทเงินทุนหลักทรัพย์ที่ได้รับอนุญาตให้ประกอบกิจการเงินทุนเพื่อการพาณิชย์และประกอบธุรกิจค้ำประกันตามประกาศของธนาคารแห่งประเทศไทย ตามรายชื่อบริษัทเงินทุนที่ธนาคารแห่งประเทศไทยแจ้งเวียนให้ทราบ โดยอนุโลมให้ใช้ตามตัวอย่างหนังสือค้ำประกันของธนาคารที่คณะกรรมการนโยบายกำหนด ดังระบุในข้อ ๑.๔ (๒)

๖.๕ พันธบัตรรัฐบาลไทย

หลักประกันนี้จะคืนให้ โดยไม่มีดอกเบี้ยภายใน ๑๕ วันนับถัดจากวันที่ผู้ชนะการประกวดราคาอิเล็กทรอนิกส์ (ผู้รับจ้าง) พ้นจากข้อผูกพันตามสัญญาจ้างแล้ว

๗. ค่าจ้างและการจ่ายเงิน

องค์การบริหารส่วนจังหวัดสระบุรีจะจ่ายค่าจ้างซึ่งได้รวมภาษีมูลค่าเพิ่ม ตลอดจนภาษีอื่น ๆ และค่าใช้จ่ายทั้งปวงแล้ว โดยถือราคาเหมารวมเป็นเกณฑ์ และกำหนดการจ่ายเงินเป็น จำนวน ๑ งวด ดังนี้

เป็นจำนวนเงินในอัตราร้อยละ ๑๐๐ ของค่าจ้าง เมื่อผู้รับจ้างได้ปฏิบัติงานติดตั้งชุดราวลูกกลิ้งป้องกันอันตรายและลดความรุนแรงของอุบัติเหตุ (Safety Roller Barrier) บริเวณถนนสาย สป.ถ.๑-๑๐๕๖ แยกทางหลวงหมายเลข ๒๒๗๓-บ้านวังม่วง ต.วังม่วง อ.วังม่วง จ.สระบุรี ทั้งหมดให้แล้วเสร็จเรียบร้อยตามสัญญา รวมทั้งทำสถานที่ก่อสร้างให้สะอาดเรียบร้อย

๘. อัตราค่าปรับ

ค่าปรับตามสัญญาจ้างแบบท้ายเอกสารประกวดราคาอิเล็กทรอนิกส์นี้ หรือข้อตกลงจ้างเป็น

สำเนาถูกต้อง

(นางพจนานฎ ต่อสุวรรณ)
นักวิชาการพัสดุชำนาญการ

หนังสือจะกำหนด ดังนี้

๘.๑ กรณีที่ผู้รับจ้างนำงานที่รับจ้างไปจ้างช่วงให้ผู้อื่นทำอีกทอดหนึ่งโดยไม่ได้รับอนุญาตจากองค์การบริหารส่วนจังหวัดสระบุรี จะกำหนดค่าปรับสำหรับการฝ่าฝืนดังกล่าวเป็นจำนวนร้อยละ ๑๐.๐๐ ของวงเงินของงานจ้างช่วงนั้น

๘.๒ กรณีที่ผู้รับจ้างปฏิบัติผิดสัญญาจ้างก่อสร้าง นอกเหนือจากข้อ ๘.๑ จะกำหนดค่าปรับเป็นรายวันเป็นจำนวนเงินตายตัวในอัตราร้อยละ ๐.๒๕ ของราคางานจ้าง

๙. การรับประกันความชำรุดบกพร่อง

ผู้ชนะการประกวดราคาอิเล็กทรอนิกส์ซึ่งได้ทำสัญญาจ้าง ตามแบบ ดังระบุในข้อ ๑.๓ หรือข้อตกลงจ้างเป็นหนังสือแล้วแต่กรณี จะต้องรับประกันความชำรุดบกพร่องของงานจ้างที่เกิดขึ้นภายในระยะเวลา ไม่น้อยกว่า ๒ ปี นับถัดจากวันที่องค์การบริหารส่วนจังหวัดสระบุรีได้รับมอบงาน โดยต้องบริหารจัดการซ่อมแซมแก้ไขให้ใช้การได้ดีดังเดิมภายใน ๑๕ วัน นับถัดจากวันที่ได้รับแจ้งความชำรุดบกพร่อง

๑๐. ข้อสงวนสิทธิในการยื่นข้อเสนอละเอียดอื่น ๆ

๑๐.๑ เงินค่าจ้างสำหรับงานจ้างครั้งนี้ ได้มาจากงบประมาณประจำปี พ.ศ. ๒๕๖๒ เพิ่มเติมฉบับที่ ๑

การลงนามในสัญญาจะกระทำได้ต่อเมื่อ องค์การบริหารส่วนจังหวัดสระบุรีได้รับอนุมัติเงินค่าก่อสร้างจากงบประมาณประจำปี พ.ศ. ๒๕๖๒ เพิ่มเติมฉบับที่ ๑

๑๐.๒ เมื่อองค์การบริหารส่วนจังหวัดสระบุรีได้คัดเลือกผู้ยื่นข้อเสนอรายใดให้เป็นผู้รับจ้าง และได้ตกลงจ้าง ตามการประกวดราคาอิเล็กทรอนิกส์แล้ว ถ้าผู้รับจ้างจะต้องส่งหรือนำสิ่งของมาเพื่องานจ้างดังกล่าว เข้ามาจากต่างประเทศ และของนั้นต้องนำเข้ามาโดยทางเรือในเส้นทางที่มีเรือไทยเดินอยู่ และสามารถให้บริการรับขนได้ตามที่รัฐมนตรีว่าการกระทรวงคมนาคมประกาศกำหนด ผู้ยื่นข้อเสนอซึ่งเป็นผู้รับจ้างจะต้องปฏิบัติตามกฎหมายว่าด้วยการส่งเสริมการพาณิชย์ ดังนี้

(๑) แจ้งการส่งหรือนำสิ่งของดังกล่าวเข้ามาจากต่างประเทศต่อกรมเจ้าท่า ภายใน ๗ วัน นับตั้งแต่วันที่ผู้รับจ้างส่งหรือซื้อของจากต่างประเทศ เว้นแต่เป็นของที่รัฐมนตรีว่าการกระทรวงคมนาคมประกาศยกเว้นให้บรรทุกโดยเรืออื่นได้

(๒) จัดการให้สิ่งของดังกล่าวบรรทุกโดยเรือไทย หรือเรือที่มีสิทธิเช่นเดียวกับเรือไทย จากต่างประเทศมายังประเทศไทย เว้นแต่จะได้รับอนุญาตจากกรมเจ้าท่า ให้บรรทุกสิ่งของนั้น โดยเรืออื่นที่มีธงเรือไทย ซึ่งจะต้องได้รับอนุญาตเช่นนั้นก่อนบรรทุกของลงเรืออื่น หรือเป็นของที่รัฐมนตรีว่าการกระทรวงคมนาคมประกาศยกเว้นให้บรรทุกโดยเรืออื่น

(๓) ในกรณีที่ไม่ปฏิบัติตาม (๑) หรือ (๒) ผู้รับจ้างจะต้องรับผิดชอบตามกฎหมายว่าด้วยการส่งเสริมการพาณิชย์

๑๐.๓ ผู้ยื่นข้อเสนอซึ่งองค์การบริหารส่วนจังหวัดสระบุรีได้คัดเลือกแล้ว ไม่ไปทำสัญญาหรือข้อตกลงจ้างเป็นหนังสือภายในเวลาที่กำหนดดังระบุไว้ในข้อ ๗ องค์การบริหารส่วนจังหวัดสระบุรีจะริบหลักประกันการยื่นข้อเสนอ หรือเรียกมัดจำจากผู้ออกหนังสือค้ำประกัน การยื่นข้อเสนอทันที และอาจพิจารณาเรียกมัดจำให้ใช้ได้

สำเนาถูกต้อง

(นางพจนัญญา ต่อสุวรรณ)
นักวิชาการพัสดุชำนาญการ



ความเสียหายอื่น (ถ้ามี) รวมทั้งจะพิจารณาให้เป็นผู้ทำงาน ตามระเบียบกระทรวงการคลังว่าด้วยการจัดซื้อจัดจ้างและการบริหารพัสดุภาครัฐ

๑๐.๔ องค์การบริหารส่วนจังหวัดสระบุรีสงวนสิทธิ์ที่จะแก้ไขเพิ่มเติมเงื่อนไข หรือข้อกำหนด ในแบบสัญญาหรือข้อตกลงจ้างเป็นหนังสือให้เป็นไปตามความเห็นของสำนักงานอัยการสูงสุด (ถ้ามี)

๑๐.๕ ในกรณีที่เอกสารแนบท้ายเอกสารประกวดราคาอิเล็กทรอนิกส์นี้ มีความขัดหรือแย้งกัน ผู้ยื่นข้อเสนอจะต้องปฏิบัติตามคำวินิจฉัยขององค์การบริหารส่วนจังหวัดสระบุรี คำวินิจฉัยดังกล่าวให้ถือเป็นที่สุด และ ผู้ยื่นข้อเสนอไม่มีสิทธิเรียกร้องค่าใช้จ่ายใดๆ เพิ่มเติม

๑๐.๖ องค์การบริหารส่วนจังหวัดสระบุรี อาจประกาศยกเลิกการจัดจ้างในกรณีต่อไปนี้ได้ โดยที่ผู้ยื่นข้อเสนอจะเรียกร้องค่าเสียหายใดๆ จากองค์การบริหารส่วนจังหวัดสระบุรีไม่ได้

(๑) องค์การบริหารส่วนจังหวัดสระบุรีไม่ได้รับการจัดสรรเงินที่จะใช้ในการจัดจ้างหรือ ได้รับจัดสรรแต่ไม่เพียงพอที่จะทำการจัดจ้างครั้งนี้ต่อไป

(๒) มีการกระทำที่เข้าลักษณะผู้ยื่นข้อเสนอที่ชนะการจัดจ้างหรือที่ได้รับการคัดเลือกมี ผลประโยชน์ร่วมกัน หรือมีส่วนได้เสียกับผู้ยื่นข้อเสนอรายอื่น หรือขัดขวางการแข่งขันอย่างเป็นธรรมหรือสมยอมกัน กับผู้ยื่นข้อเสนอรายอื่น หรือเจ้าหน้าที่ในการเสนอราคา หรือถือว่ากระทำการทุจริตอื่นใดในการเสนอราคา

(๓) การทำการจัดจ้างครั้งนี้ต่อไปอาจก่อให้เกิดความเสียหายแก่องค์การบริหารส่วน จังหวัดสระบุรี หรือกระทบต่อประโยชน์สาธารณะ

(๔) กรณีอื่นในทำนองเดียวกับ (๑) (๒) หรือ (๓) ตามที่กำหนดในกฎกระทรวงซึ่งออก ตามความในกฎหมายว่าด้วยการจัดซื้อจัดจ้างและการบริหารพัสดุภาครัฐ

๑๑. การปรับราคาค่างานก่อสร้าง

การปรับราคาค่างานก่อสร้างตามสูตรการปรับราคาดังระบุในข้อ ๑.๕ จะนำมาใช้ในกรณีที่ ค่า งานก่อสร้างลดลงหรือเพิ่มขึ้น โดยวิธีการต่อไปนี้

ตามเงื่อนไข หลักเกณฑ์ สูตรและวิธีคำนวณที่ใช้กับสัญญาแบบปรับราคาได้ตามมติคณะรัฐมนตรี เมื่อวันที่ ๒๒ สิงหาคม ๒๕๓๒ เรื่อง การพิจารณาช่วยเหลือผู้ประกอบการอาชีพงานก่อสร้าง ตามหนังสือสำนักเลขาธิการ คณะรัฐมนตรี ที่ นร ๐๒๐๓/ว ๑๐๙ ลงวันที่ ๒๔ สิงหาคม ๒๕๓๒

สูตรการปรับราคา (สูตรค่า K) จะต้องคงที่ที่ระดับที่กำหนดไว้ในวันแล้วเสร็จตามที่กำหนดไว้ใน สัญญา หรือภายในระยะเวลาที่องค์การบริหารส่วนจังหวัดสระบุรีได้ขยายออกไป โดยจะใช้สูตรของทางราชการที่ได้ ระบุในข้อ ๑.๕ ดังนี้

$$K1 = 0.25 + 0.15 * lt / lo + 0.10 * Ct / Co + 0.40 * Mt / Mo + 0.10 * St / So$$

๑๒. มาตรฐานฝีมือช่าง

เมื่อองค์การบริหารส่วนจังหวัดสระบุรีได้คัดเลือกผู้ยื่นข้อเสนอรายใดให้เป็นผู้รับจ้างและได้ตกลง จ้างก่อสร้างตามประกาศนี้แล้ว ผู้ยื่นข้อเสนอจะต้องตกลงว่าในการปฏิบัติงานก่อสร้างดังกล่าว ผู้เสนอราคาจะต้องมี และใช้ผู้มีวุฒิตะดับ ปวช. ปวส. และปวท. หรือเทียบเท่าจากสถาบันการศึกษาที่ ก.พ. รับรองให้เข้ารับราชการได้

สำเนาถูกต้อง

(นางพจนานฎ ท่อสุวรรณ)

นักวิชาการพัสดุชำนาญการ

ในอัตราไม่ต่ำกว่าร้อยละ ๑๐ ของแต่ละ สาขาช่างแต่จะต้องมีจำนวนช่างอย่างน้อย ๑ คน ในแต่ละสาขาช่าง ดังต่อไปนี้

ช่างก่อสร้างหรือช่างโยธา

๑๓. การปฏิบัติตามกฎหมายและระเบียบ

ในระหว่างระยะเวลาการก่อสร้าง ผู้ยื่นข้อเสนอที่ได้รับการคัดเลือกให้เป็นผู้รับจ้างต้องปฏิบัติตามหลักเกณฑ์ที่กฎหมายและระเบียบได้กำหนดไว้โดยเคร่งครัด

๑๔. การประเมินผลการปฏิบัติงานของผู้ประกอบการ

องค์การบริหารส่วนจังหวัดสระบุรี สามารถนำผลการปฏิบัติงานแล้วเสร็จตามสัญญาของผู้ยื่นข้อเสนอที่ได้รับการคัดเลือกให้เป็นผู้รับจ้างเพื่อนำมาประเมินผลการปฏิบัติงานของผู้ประกอบการ

ทั้งนี้ หากผู้ยื่นข้อเสนอที่ได้รับการคัดเลือกไม่ผ่านเกณฑ์ที่กำหนดจะถูกระงับการยื่นข้อเสนอหรือทำสัญญากับองค์การบริหารส่วนจังหวัดสระบุรี ไว้ชั่วคราว

องค์การบริหารส่วนจังหวัดสระบุรี



สำเนาถูกต้อง

นสจ

(นางพจนานฎ ต่อสุวรรณ)

นักวิชาการพัสดุชำนาญการ



บันทึกข้อความ

ส่วนราชการ กองช่าง ฝ่ายก่อสร้างและซ่อมบำรุง โทร 0-3621-4090

ที่ สบ 51005/๑๕๐

วันที่ ๒ มีนาคม 2563

เรื่อง ขออนุมัติกำหนดราคากลางงานก่อสร้าง

เรียน นายกองคํการบริหารส่วนจังหวัดสระบุรี

ตามคำสั่งองค์การบริหารส่วนจังหวัดสระบุรี ที่ 290/2563 ลงวันที่ 4 มีนาคม 2563 ได้แต่งตั้งคณะกรรมการกำหนดราคากลางสำหรับประกวดราคาจ้างก่อสร้างติดตั้งชุดราวลูกกลิ้งป้องกันอันตรายและ ลดความรุนแรงของอุบัติเหตุ (Safety Roller Barrier) ถนนสายสพ.ถ.1-0056 แยกทางหลวงหมายเลข 2273-บ้านวังม่วง ต.วังม่วง อ.วังม่วง จ.สระบุรี ด้วยวิธีประกวดราคาอิเล็กทรอนิกส์ (e-bidding) เพื่อดำเนินการตามระเบียบกระทรวงการคลังว่าด้วยการจัดซื้อจัดจ้างและการบริหารพัสดุภาครัฐ พ.ศ.2560 และพระราชบัญญัติการจัดซื้อจัดจ้างและการบริหารพัสดุภาครัฐ พ.ศ.2560 นั้น

คณะกรรมการกำหนดราคากลาง ได้พิจารณาที่กำหนดราคากลางดังกล่าว ตามข้อบัญญัติต้องการบริหารส่วนจังหวัดสระบุรี ประจำปีงบประมาณ พ.ศ. 2562 เพิ่มเติมฉบับที่ 1 ข้อ 10 หน้า 43 ซึ่งตั้งจ่ายไว้ 2,970,000-บาทโดยอ้างอิงจากราคาสีบจากผู้ประกอบการโดยรับการอนุมัติราคาจากองค์การบริหารส่วนจังหวัดสระบุรี จำนวน 2,976,594.01 บาท (สองล้านเก้าแสนเจ็ดหมื่นหกพันห้าร้อยเก้าสิบบาทหนึ่งสตางค์) พร้อมนี้คณะกรรมการกำหนดราคากลางขอเบิกจ่ายค่าตอบแทนคณะกรรมการ ฯ ตามหนังสือกระทรวงการคลังด่วนที่สุด ที่ กค 0402.5/ว 85 เรื่องหลักเกณฑ์การเบิกจ่ายค่าตอบแทนบุคคลหรือคณะกรรมการ ลงวันที่ 6 กันยายน 2561 พร้อมแนบรายงานการประชุมคณะกรรมการกำหนดราคากลางมาพร้อมนี้

จึงเรียนมาเพื่อโปรดพิจารณาอนุมัติ และจ่ายค่าตอบแทนคณะกรรมการฯ ตามระเบียบพัสดุต่อไป

(ลงชื่อ).....ประธานกรรมการ
(นายสุรศักดิ์ สมภักดี)
ผู้อำนวยการกองช่าง

(ลงชื่อ).....กรรมการ
(นางสรารัตน์ สุขมะดัน)
หัวหน้าฝ่ายก่อสร้างและซ่อมบำรุง

(ลงชื่อ).....กรรมการ
(นายจิรพล บุญลือ)
นายช่างโยธาอาวุโส

ความคิดเห็น.....

(ลงชื่อ).....
(นายสุรศักดิ์ สมภักดี)
ผู้อำนวยการกองช่าง

ความคิดเห็น.....

(ลงชื่อ).....
(นายเรืองศักดิ์ วรรณ)

ปลัดองค์การบริหารส่วนจังหวัดสระบุรี
ความคิดเห็น.....

(ลงชื่อ).....
(นายเรืองศักดิ์ วรรณ)

ปลัดองค์การบริหารส่วนจังหวัดสระบุรีปฏิบัติหน้าที่
นายกองคํการบริหารส่วนจังหวัดสระบุรี

(นางพจนางค์ ต่อสุวรรณ)วันที่อนุมัติเห็นชอบ..... 5 มีนาคม ๒5๖3

นักวิชาการพัสดุชำนาญการ

สำเนาถูกต้อง

ตารางแสดงวงเงินงบประมาณที่ได้รับจัดสรรและราคากลางในงานจ้างก่อสร้าง

1. ชื่อโครงการ

ประกวดราคาจ้างก่อสร้างติดตั้งชุดราวลูกกลิ้งป้องกันอันตรายและลดความรุนแรงของอุบัติเหตุ (Safety Roller Barrier)

บริเวณถนนสาย สป.ถ.1-0056 แยกทางหลวงหมายเลข 2273-บ้านวังม่วง ต.วังม่วง อ.วังม่วง จ.สระบุรี

2. ด้วยวิธีประกวดราคาอิเล็กทรอนิกส์ (e-bidding) / งานบริการก่อสร้างและซ่อมแซมป้ายถนน
หน่วยงานเจ้าของโครงการ องค์การบริหารส่วนจังหวัดสระบุรี / องค์การบริหารส่วนจังหวัดสระบุรี
หรือการก่อสร้างและซ่อมแซมรั้วริมถนนหรือราวถนนที่ป้องกันคนตกจากทางเดิน(72.14.10.02)

3. วงเงินงบประมาณที่ได้รับจัดสรร 2,970,000.00 บาท

4. ลักษณะงาน

โดยสังเขป ติดตั้งชุดราวลูกกลิ้งป้องกันอันตรายและลดความรุนแรงของอุบัติเหตุ(Safety Roller Barrier)

5. ราคากลางคำนวณ ณ วันที่ 05 มีนาคม 2563 เป็นเงิน 2,976,594.01 บาท

6. บัญชีประมาณการราคากลาง

6.1 แบบสรุปราคากลางงานทางสะพานและท่อเหลี่ยม

7. รายชื่อคณะกรรมการกำหนดราคากลาง

7.1 สุรศักดิ์ สมภักดี ประธานกรรมการกำหนดราคากลาง ผู้อำนวยการกองช่าง

7.2 สรารัตน์ สุขมะดัน กรรมการกำหนดราคากลาง หัวหน้าฝ่ายก่อสร้างและซ่อมบำรุง

7.3 จิรพล บุญลือ กรรมการกำหนดราคากลาง นายช่างโยธาอาวุโส



สุรศักดิ์ สมภักดี

13 มีนาคม 2563 11:15:25

สำเนาถูกต้อง

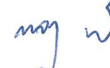

(นางพจนานฎ ต่อสุวรรณ)

นักวิชาการพัสดุชำนาญการ

แบบฟอร์มรายงานหรือสรุปราคากลางงานก่อสร้างทาง สะพาน และท่อเหลี่ยม

ชื่อโครงการ/งานก่อสร้าง

ประกวดราคาจ้างก่อสร้างติดตั้งชุดราวเหล็กป้องกันอันตรายและลดความเร็ว (Safety Roller Barrier) บริเวณถนนสาย สบ.ถ.1-0056 แยกทางหลวงหมายเลข 2273-บ้านวังม่วง ต.วังม่วง

หน่วยงานเจ้าของโครงการ/งานก่อสร้าง

อ.วังม่วง จ.สระบุรี ด้วยวิธีประกวดราคาอิเล็กทรอนิกส์ (e-bidding)
 องค์การบริหารส่วนจังหวัดสระบุรี/องค์การบริหารส่วนจังหวัดสระบุรี

ลำดับที่ตามสัญญา	รายการงานก่อสร้าง	หน่วย	จำนวน	ราคาต่อหน่วย	ราคาทุน	FN	ราคาต่อหน่วย X FN	ราคากลาง
1	1. ชุดราวเหล็กป้องกันอันตรายและลดความเร็วของอุบัติเหตุ (Safety Roller Barrier) 1.1 ป้ายโครงการ(ป้ายเหล็ก)	ชุด	1,000	4,840.00	4,840.00	1.3624	6,594.01	6,594.01
	2. งานติดตั้งท่อ							2,970,000.00
	รวมราคากลาง							2,976,594.01

(Handwritten signatures and initials)

สำเนาถูกต้อง

(นางพจนานฎี ต่อสุวรรณ)
 นักวิชาการพัสดุชำนาญการ

จรรยา บุญลือ

04 มีนาคม 2563 13:12:04

แบบฟอร์มรายงานหรือสรุปราคากลางงานก่อสร้างทาง สะพาน และท่อเหลี่ยม

ชื่อโครงการ/งานก่อสร้าง ประเภทราคาจากก่อสร้างติดตั้งชั่วคราวสู่กักตุนป้องกันอันตรายและลดความรุนแรงของอุบัติเหตุ (Safety Roller Barrier) บริเวณถนนสาย สป.ถ.1-0056 แยกทางหลวงหมายเลข 2273-บ้านวังม่วง ต.วังม่วง อ.วังม่วง จ.สระบุรี ด้วยวิธีประกวดราคาอิเล็กทรอนิกส์ (e-bidding)

หน่วยงานเจ้าของโครงการ/งานก่อสร้าง องค์การบริหารส่วนจังหวัดสระบุรี/องค์การบริหารส่วนจังหวัดสระบุรี

(สุรศักดิ์ สมภักดี)

ประธานกรรมการกำหนดราคากลาง

(จีรพล บุญลือ)

กรรมการกำหนดราคากลาง

(สราวุธ สุขมะดัน)

กรรมการกำหนดราคากลาง

สำเนาถูกต้อง

นางสาว

(นางพจนานฎิ ต่อสุวรรณ)

นักวิชาการพิเศษชำนาญการ

จีรพล บุญลือ

04 มีนาคม 2563

โครงการ : ประกวราคาจ้างก่อสร้างติดตั้งชุดราวลูกกึ่งป้องกันอันตรายและลดความรุนแรงของอุบัติเหตุ (Safety Roller Barrier)
บริเวณถนนสาย สบ.ถ.1-0056 แยกทางหลวงหมายเลข 2273-บ้านวังม่วง ต.วังม่วง อ.วังม่วง จ.สระบุรี ด้วยวิธีประกวดราคาอิเล็กทรอนิกส์ (e-
bidding) / งานบริการก่อสร้างและซ่อมแซมป้ายถนน

หรือการก่อสร้างและซ่อมแซมรั้วริมถนนหรือราวถนนที่ป้องกันคนตกจากทางเดิน(72.14.10.02)
รายละเอียดการคำนวณค่างานต้นทุนต่อหน่วย

1 ชุดราวลูกกึ่งป้องกันอันตรายและลดความรุนแรงของอุบัติเหตุ (Safety Roller Barrier)

1.1 ป้ายโครงการ(ป้ายเหล็ก)

ค่างานต้นทุน

= 4,840.00 บาท/ชุด



สำเนาถูกต้อง

นาง พ

(นางพจนานฎิ ต่อสุวรรณ)

นักวิชาการพัสดุชำนาญการ

แบบสรุปราคาวัสดุจัดซื้อ

กลุ่มงาน/งาน งานครุภัณฑ์จัดซื้อ

ชื่อโครงการ/งานก่อสร้าง ประกวดราคาจากก่อสร้างติดตั้งชุดราวเหล็กป้องกันอันตรายและลดความรุนแรงของอุบัติเหตุ (Safety Roller Barrier) บริเวณถนนสาย สบ.ถ.1-0056 แยกทางหลวงหมายเลข

2273-บ้านวังม่วง ต.วังม่วง อ.วังม่วง จ.สระบุรี ด้วยวิธีประกวดราคาอิเล็กทรอนิกส์ (e-bidding) / งานบริการก่อสร้างและซ่อมแซมป้ายถนน

สถานที่ก่อสร้าง หรือการก่อสร้างและซ่อมแซมบริเวณหรือราวกั้นป้องกันคนตกจากทางเดิน(72.14.10.02)

ตำบล วังม่วง อำเภอ วังม่วง จังหวัด สระบุรี

แบบเลขที่ 124/62

หน่วยงานเจ้าของโครงการ/งานก่อสร้าง องค์การบริหารส่วนจังหวัดสระบุรี / องค์การบริหารส่วนจังหวัดสระบุรี

คำนวณราคากลาง เมื่อวันที่

หน่วย : บาท

ลำดับที่	รายการ	ค่างาน	ภาษีมูลค่าเพิ่ม	ค่าก่อสร้าง	หมายเหตุ
1	ชุดราวเหล็กป้องกันอันตรายและลดความรุนแรงของอุบัติเหตุ (Safety Roller Barrier)	2,970,000.00	0.00	2,970,000.00	
รวมค่าก่อสร้าง				2,970,000.00	

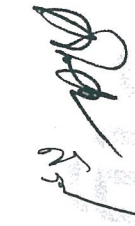

สำเนาถูกต้อง

จิรพล บุญถือ

04 มีนาคม 2563 13:12:46

(นางพวงมาณี ศุภสุวรรณ์)
นักวิชาการพัสดุชำนาญการ

หน้า 1 จาก 1

แบบสรุปราคาวัสดุงานจัดซื้อ

ชื่อโครงการ/งานก่อสร้าง ประเภทราคาจากก่อสร้างติดตั้งชั่วคราวถูกป้องกันอันตรายและลดความรุนแรงของอุบัติเหตุ (Safety Roller Barrier) บริเวณถนนสาย สป.ถ.1-0056 แยกทางหลวงหมายเลข

2273-บ้านวังม่วง ต.วังม่วง อ.วังม่วง จ.สระบุรี ด้วยวิธีประกวดราคาอิเล็กทรอนิกส์ (e-bidding) / งานบริการก่อสร้างและซ่อมแซมขังป้ายถนน

สถานที่ก่อสร้าง หรือการก่อสร้างและซ่อมแซมขังรั้วริมถนนหรือราวถนนที่ป้องกันอันตรายจากทางวิ่ง(72.14.10.02) จังหวัด สระบุรี

แบบเลขที่ 124/62

หน่วยงานเจ้าของโครงการ/งานก่อสร้าง องค์การบริหารส่วนจังหวัดสระบุรี / องค์การบริหารส่วนจังหวัดสระบุรี

แบบ ป.ร. 4 ที่แบบ มีจำนวน หน้า

คำนวณราคากลาง เมื่อวันที่

(สรรัตน์ สุขมะตัน)
กรรมการกำหนดราคากลาง

(จิรพล บุญลือ)
กรรมการกำหนดราคากลาง

(สรรัตน์ สุขมะตัน)
ประธานกรรมการกำหนดราคากลาง

สำเนาถูกต้อง

(นางพจนนีย์ ต่อสุวรรณ)
นักวิชาการพัสดุชำนาญการ

จิรพล บุญลือ

04 มีนาคม 2563 13:12:46

แบบแสดงรายการ ปริมาณงาน และราคา

หน่วย : บาท

ลำดับที่	รายการ	จำนวน	หน่วย	ค่าวัสดุ		ค่าแรงงาน		รวมค่าวัสดุ และแรงงาน	หมายเหตุ
				ราคาต่อหน่วย	จำนวนเงิน	ราคาต่อหน่วย	จำนวนเงิน		
1	ชุดราวเหล็กป้องกันอันตรายและลดความเร็วของ รถดับเพลิง (Safety Roller Barrier) 1.1 ชุดราวเหล็กป้องกันอันตรายและลดความเร็วของ รถดับเพลิง (Safety Roller Barrier) รวมค่าชุดราวเหล็กป้องกันอันตรายและลดความเร็วของ รถดับเพลิง (Safety Roller Barrier)	60.000	เมตร	49,500.00	2,970,000.00	0.00	0.00	2,970,000.00	
รวมค่าวัสดุ และแรงงาน									

(Handwritten signatures and initials)

สำเนาถูกต้อง
 (นางพจนานฎี ต่อสุวรรณ)
 นักวิชาการพัสดุชำนาญการ

จิรพล บุญลือ

04 มีนาคม 2563 13:12:57

โครงการ : ประเมินราคาจากวัสดุคงคลังป้องกันอันตรายและลดความรุนแรงของอุบัติเหตุ (Safety Roller Barrier) บริเวณถนนสาย สป.ถ.1-0056 แยกทางหลวงหมายเลข 2273-บ้านวังม่วง ต.วังม่วง อ.วังม่วง จ.สระบุรี ด้วยวิธีประกวดราคาอิเล็กทรอนิกส์ (e-bidding) / งานบริการก่อสร้างและซ่อมแซมบ่อบน หรือการก่อสร้างและซ่อมแซมบ่อบนหรือราวถนนที่ป้องกันคนตกจากทางเดิน(72.14.10.02)

เลขที่หนังสือ : ความที่สศท ที่ กค 0405.3/ว 364 ลงวันที่ 15 กันยายน 2559

Factor F งานก่อสร้างทาง

เงินลงทุนท้าย 0.00 % ดอกเบี้ยเงินกู้ 6.00 % ต่อปี
 เงินประกันผลงานหัก 0.00 % ค่าภาษีมูลค่าเพิ่ม (VAT) 7.00 %

ค่างาน (ทุน) ล้านบาท	ค่าใช้จ่ายในการดำเนินงานก่อสร้าง (%)				รวมเป็นรูป Factor F	ภาษีมูลค่าเพิ่ม (VAT)	Factor F	Factor F ผันซุก 1	Factor F ผันซุก 2
	ค่าอำนวยความสะดวก	ค่าดอกเบี้ย	ค่ากำไร	รวมค่าใช้จ่าย					
≤5.00	20.8340	1.0000	5.5000	27.3340	1.2733	1.0700	1.3624	1.3822	1.4019
10.00	16.0809	1.0000	5.5000	22.5809	1.2258	1.0700	1.3116	1.3319	1.3522
20.00	10.6385	1.0000	5.5000	17.1385	1.1714	1.0700	1.2534	1.2717	1.2899
30.00	7.5561	1.0000	5.5000	14.0561	1.1406	1.0700	1.2204	1.2369	1.2533
40.00	7.4312	1.0000	5.0000	13.4312	1.1343	1.0700	1.2137	1.2316	1.2496
50.00	6.9413	1.0000	5.0000	12.9413	1.1294	1.0700	1.2085	1.2265	1.2445
60.00	6.3773	1.0000	5.0000	12.3773	1.1238	1.0700	1.2025	1.2204	1.2384
70.00	6.3436	1.0000	4.5000	11.8436	1.1184	1.0700	1.1967	1.2151	1.2334
80.00	6.0234	1.0000	4.5000	11.5234	1.1152	1.0700	1.1933	1.2117	1.2302

จรรยาพล บุญลือ
 04 มีนาคม 2563 13:14:02



กร



สำเนาถูกต้อง
 หน้า 1 จาก 5

(นางพวงมาณี ต่อสุวรรณ)
 นักวิชาการพัสดุชำนาญการ

โครงการ : ประเมินราคาจากก่อสร้างติดตั้งชุดตรวจราคาอุปกรณ์ป้องกันอันตรายและลดความรุนแรงของอุบัติเหตุ (Safety Roller Barrier) บริเวณถนนสาย สป.ถ.1-0056 แยกทางหลวงหมายเลข 2273-บ้านวังม่วง ต.วังม่วง อ.วังม่วง

เลขที่หนังสือ : คำว่าที่สุด ที่ กก 0405.3/ว 364 ลงวันที่ 15 กันยายน 2559

ค่างานต้นทุนรวมทั้งโครงการ 4,840.00 บาท
ผลรวมค่างานต้นทุนงานก่อสร้างทาง 4,840.00 บาท
แหล่งของเงินงบประมาณ 2,970,000.00 บาท
แหล่งของเงินนอกงบประมาณ 0.00 บาท

จากตาราง Factor F งานก่อสร้างทาง
เงินล่วงหน้าจ่าย 0.00 % ดอกเบี้ยเงินกู้ 6.00 % ต่อปี
เงินประกันผลงานหัก 0.00 % ค่าภาษีมูลค่าเพิ่ม (VAT) 7.00 %

Factor F งานก่อสร้างทาง

ค่างานต้นทุน	Factor F
5,000,000.00	1.3624

สำเนาถูกต้อง

(นางพจนัญญา ต่อสุวรรณ)
นักวิชาการพัสดุชำนาญการ

งบประมาณปี 2562 (เพิ่มเติม ฅ.1)

แบบ อบจ.สรະบุรีเลขที่ 124/62

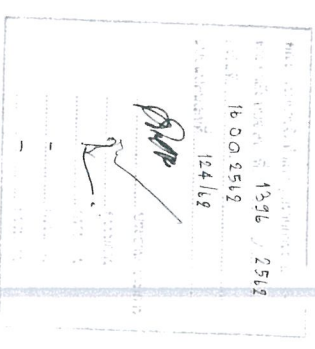
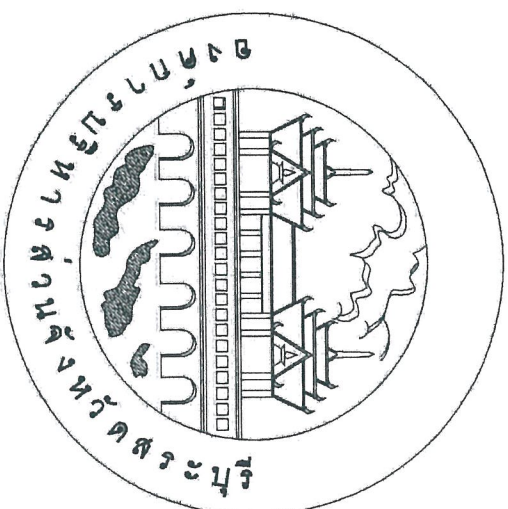

โครงการติดตั้งชุดราวอุกกลิ่งป้องกันอันตรายและลดความรุนแรงของอุบัติเหตุ

(Safety Roller Barrier)

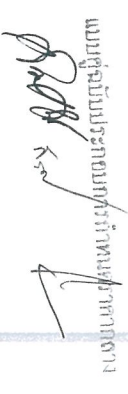
แบบคู่ฉบับประกอบบริหารงานวิชาการ

ถนนสาย สบ.ถ 1-0056 แยกทางหลวงหมายเลข 2273 – บ้านวังม่วง ตำบลวังม่วง

อำเภอวังม่วง จังหวัดสระบุรี

สำเนาถูกต้อง

นาย

(นางพจนานฎิ ต่อสุวรรณ)
นักวิชาการพิเศษชำนาญการ

แบบแปลนที่ ๑๒๒๒

ติดตั้งชุดราวเหล็กป้องกันอันตรายลดความเร็วของอุบัติเหตุ (SAFETY ROLLER BARRIER)

สาย สป.ถ.๑-๐๐๕๖ แยกทางหลวงหมายเลข ๒๒๗๓-ป.วังม่วง

ต.วังม่วง อ.วังม่วง จ.ลพบุรี

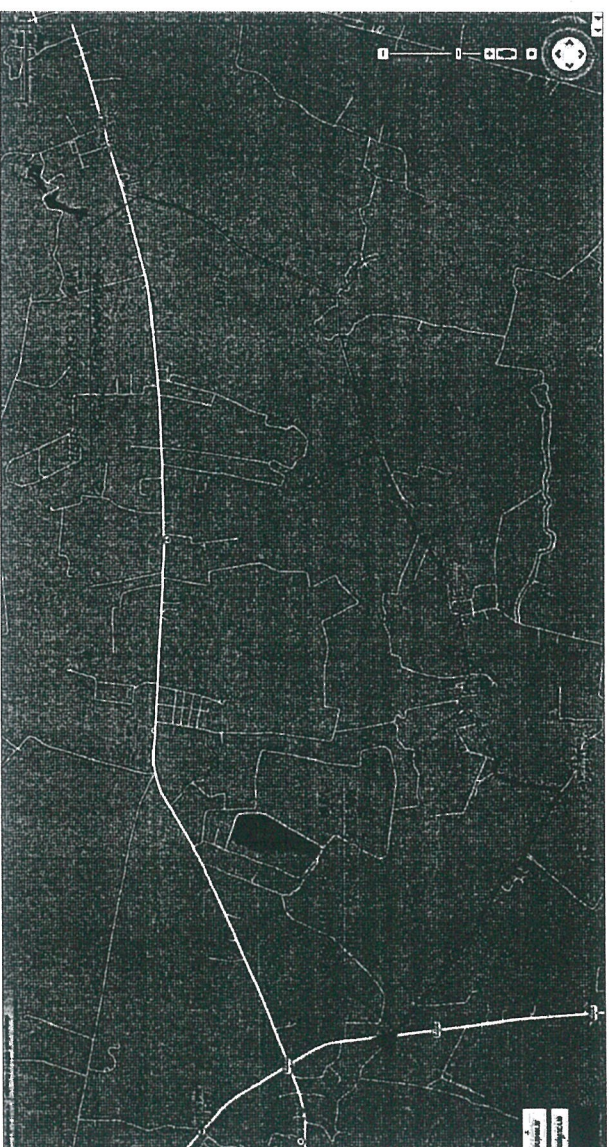

แบบแปลนที่ ๑๒๒๒
 ๑๒๒๒

ผู้จัดทำ
 ส.น.ถ.

- ① จุดติดตั้ง
- ② จุดติดตั้ง

สำนักงานถูกต้อง

(นางพจนกัญญา ต่อสุวรรณ)
นักวิชาการพิเศษชำนาญการ

หน่วยงาน - หน่วยงานที่จัดทำเอกสารนี้มาจาก <http://maps.google.co.th>

โครงการ - ติดตั้งชุดราวเหล็กป้องกันอันตรายลดความเร็วของอุบัติเหตุ (SAFETY ROLLER BARRIER)
 สถานที่ - สาย สป.ถ.๑-๐๐๕๖ แยกทางหลวงหมายเลข ๒๒๗๓-ป.วังม่วง ต.วังม่วง อ.ลพบุรี
 วัตถุประสงค์ - ติดตั้งชุดราวเหล็กป้องกันอันตรายลดความเร็วของอุบัติเหตุ (SAFETY ROLLER BARRIER) ยาว ๖๐ เมตร

		โครงการติดตั้งชุดราวเหล็กป้องกันอันตรายลดความเร็วของอุบัติเหตุ	
		วัตถุประสงค์ ติดตั้งชุดราวเหล็กป้องกันอันตรายลดความเร็วของอุบัติเหตุ	วัตถุประสงค์ ติดตั้งชุดราวเหล็กป้องกันอันตรายลดความเร็วของอุบัติเหตุ
หน่วยงาน กรมทางหลวงชนบท	หน่วยงาน กรมทางหลวงชนบท	หน่วยงาน กรมทางหลวงชนบท	หน่วยงาน กรมทางหลวงชนบท
หน่วยงาน กรมทางหลวงชนบท	หน่วยงาน กรมทางหลวงชนบท	หน่วยงาน กรมทางหลวงชนบท	หน่วยงาน กรมทางหลวงชนบท
หน่วยงาน กรมทางหลวงชนบท	หน่วยงาน กรมทางหลวงชนบท	หน่วยงาน กรมทางหลวงชนบท	หน่วยงาน กรมทางหลวงชนบท

รายละเอียดคุณสมบัติและเฉพาะ ชุดราวเหล็กกั้นกั้นอันตราย รถควมสูงแบบของอุปติงเทด (SAFETY ROLLER BARRIER)

ลักษณะทั่วไป

1. เป็นราวเหล็กกั้นกั้นที่ชุบสังกะสี (HOT DIP GALVANIZING) และยี่ห้อ E.V.A. (ETHYLENE VINYL ACETATE) มีความสูงจากผิวทางไม่น้อยกว่า 970 มิลลิเมตร โดยยึดติดตั้งกับขั้วเหล็กขา ทางฝั่ง ทางแยก สะพานโค้งที่กั้นออก และบริเวณเพื่อป้องกันและลดอุบัติเหตุจากกรณีการชนกันทางด้านบนและด้านล่าง
2. เป็นราวเหล็กกั้นกั้นที่ชุบสังกะสีแบบมาตรฐานของ The Manual for Assessing Safety Hardware (MASH) Test Level 4 (TL-4) ซึ่งสอดคล้องตามมาตรฐานของ AASHTO (The American Association of State Highway and Transportation officials) โดยราวทดสอบ MASH TL-4 ดังกล่าวออกแบบมาเพื่อทดสอบและกำหนดการบนแบบทดสอบ 3 ข้อ เพื่อประเมินความปลอดภัยตามมาตรฐานที่กำหนดขึ้นโดยวิธีรายละเอียดต่อไปนี้
- การทดสอบ 4-10 ใช้รถบรรทุก 11,000 กิโลกรัม ขับเคลื่อนด้วยความเร็วที่กำหนด คือ 100 กม./ชม. ในแนวปะทะแนวราวทดสอบที่ 25 องศา หรือดีกว่า
- การทดสอบ 4-11 ใช้รถบรรทุก 2,270 กิโลกรัม ขับเคลื่อนด้วยความเร็วที่กำหนด คือ 100 กม./ชม. ในแนวปะทะแนวราวทดสอบที่ 25 องศา หรือดีกว่า
- การทดสอบ 4-12 ใช้รถบรรทุก 10,000 กิโลกรัม ขับเคลื่อนด้วยความเร็วที่กำหนด คือ 90 กม./ชม. ในแนวปะทะแนวราวทดสอบที่ 15 องศา หรือดีกว่า
3. เมื่อทดสอบการหักงอที่จุดติดตั้งกับสังกะสี (HOT DIP GALVANIZING) (SS400) จนได้ถึง เป็นเหล็กแผ่นหรือรอยในทิศทางข้างบนหรือล่าง
4. เมื่อทดสอบการหักงอที่จุดติดตั้งกับสังกะสี (HOT DIP GALVANIZING) (SS400) จนได้ถึง เป็นเหล็กแผ่นหรือรอยในทิศทางข้างบนหรือล่าง
5. ท่อภายใน รางการติดตั้งกับสังกะสี (HOT DIP GALVANIZING) (SS400) จนได้ถึง เป็นเหล็กแผ่นหรือรอยในทิศทางข้างบนหรือล่าง
6. สลักเหล็ก ผลิตจากยี่ห้อ E.V.A. (ETHYLENE VINYL ACETATE) มีลักษณะ ก้นทรงแปดเหลี่ยม และติดตั้งกับสังกะสีด้วยน็อตขันขัน
7. แถบเสริมแรงเสริม ทำจากแผ่นเสริมแรงสังกะสีหรือเหล็กที่มีความกว้างไม่น้อยกว่า 50 มิลลิเมตร ความยาวไม่น้อยกว่า 1,250 มิลลิเมตร
8. ท่อพลาสติกโพลีเอทิลีน (Polyethylene : PE) มีผนังแข็ง ทนทานต่อการขีดข่วนและสิ่งปนเปื้อนต่างๆ มีความหนาตามาก 8 มิลลิเมตร
9. ราวที่ติดตั้ง รางการติดตั้งกับสังกะสี (HOT DIP GALVANIZING) (SS400) จนได้ถึง เป็นเหล็กแผ่นหรือรอยในทิศทางข้างบนหรือล่าง

มีความแข็งแรงทนทาน สามารถรับน้ำหนักได้เป็นอย่างดี

ใช้เข้ามาทางรถบรรทุก ก่อสร้างสะพาน สะพานหรือ ใช้ในเขตอุตสาหกรรมขนาดใหญ่

100 มิลลิเมตร ความยาวไม่น้อยกว่า 5.995 มิลลิเมตร ความหนาไม่น้อยกว่า 3 มิลลิเมตร

10. ข้อความที่ติดตั้ง รางการติดตั้งกับสังกะสี (HOT DIP GALVANIZING) (SS400) จนได้ถึง เป็นเหล็กแผ่นหรือรอยในทิศทางข้างบนหรือล่าง
11. แถบพลาสติกเสริมความแข็งแรง รางการติดตั้งกับสังกะสี (HOT DIP GALVANIZING) (SS400) จนได้ถึง เป็นเหล็กแผ่นหรือรอยในทิศทางข้างบนหรือล่าง
12. สลักเหล็ก ผลิตจากยี่ห้อ E.V.A. (ETHYLENE VINYL ACETATE) มีลักษณะ ก้นทรงแปดเหลี่ยม และติดตั้งกับสังกะสีด้วยน็อตขันขัน
13. แถบเสริมแรงเสริม ทำจากแผ่นเสริมแรงสังกะสีหรือเหล็กที่มีความกว้างไม่น้อยกว่า 50 มิลลิเมตร ความยาวไม่น้อยกว่า 1,250 มิลลิเมตร
14. ท่อพลาสติกโพลีเอทิลีน (Polyethylene : PE) มีผนังแข็ง ทนทานต่อการขีดข่วนและสิ่งปนเปื้อนต่างๆ มีความหนาตามาก 8 มิลลิเมตร

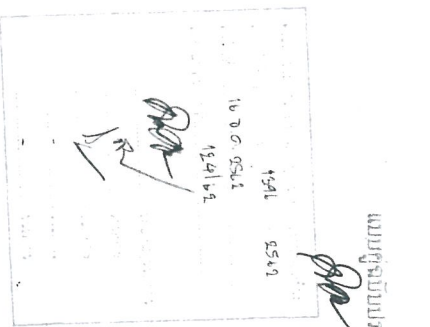

สำเนาถูกต้อง
(นางพวงนฤ ต่อสุวรรณ)
นักวิชาการพิเศษชำนาญการ

		องค์การบริหารส่วนจังหวัดสระบุรี	
องค์การบริหารส่วนจังหวัดสระบุรี		ความปลอดภัยทางวิศวกรรมจราจร (SAFETY ROLLER BARRIER)	
ส่วนงานและหน่วยงาน งานวิศวกรรมจราจร งานความปลอดภัยทางวิศวกรรมจราจร	วิศวกร	หน่วยงานต้นสังกัด องค์การบริหารส่วนจังหวัดสระบุรี	วิศวกร งานความปลอดภัยทางวิศวกรรมจราจร
ระเบียบแบบ	วิศวกร	หน่วยงานต้นสังกัด องค์การบริหารส่วนจังหวัดสระบุรี	วิศวกร งานความปลอดภัยทางวิศวกรรมจราจร
วิศวกร งานความปลอดภัยทางวิศวกรรมจราจร	วิศวกร	หน่วยงานต้นสังกัด องค์การบริหารส่วนจังหวัดสระบุรี	วิศวกร งานความปลอดภัยทางวิศวกรรมจราจร
วิศวกร งานความปลอดภัยทางวิศวกรรมจราจร	วิศวกร	หน่วยงานต้นสังกัด องค์การบริหารส่วนจังหวัดสระบุรี	วิศวกร งานความปลอดภัยทางวิศวกรรมจราจร
วิศวกร งานความปลอดภัยทางวิศวกรรมจราจร	วิศวกร	หน่วยงานต้นสังกัด องค์การบริหารส่วนจังหวัดสระบุรี	วิศวกร งานความปลอดภัยทางวิศวกรรมจราจร
วิศวกร งานความปลอดภัยทางวิศวกรรมจราจร	วิศวกร	หน่วยงานต้นสังกัด องค์การบริหารส่วนจังหวัดสระบุรี	วิศวกร งานความปลอดภัยทางวิศวกรรมจราจร
วิศวกร งานความปลอดภัยทางวิศวกรรมจราจร	วิศวกร	หน่วยงานต้นสังกัด องค์การบริหารส่วนจังหวัดสระบุรี	วิศวกร งานความปลอดภัยทางวิศวกรรมจราจร
วิศวกร งานความปลอดภัยทางวิศวกรรมจราจร	วิศวกร	หน่วยงานต้นสังกัด องค์การบริหารส่วนจังหวัดสระบุรี	วิศวกร งานความปลอดภัยทางวิศวกรรมจราจร

ชุดราวเหล็กป้องกันอันตรายลดความรุนแรงของอุบัติเหตุ (SAFETY ROLLER BARRIER)

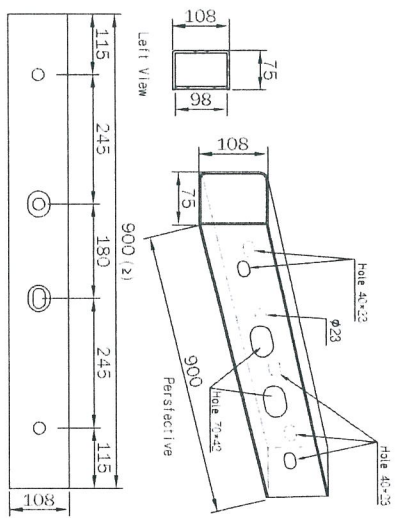

⊕ Sleeve Detail View

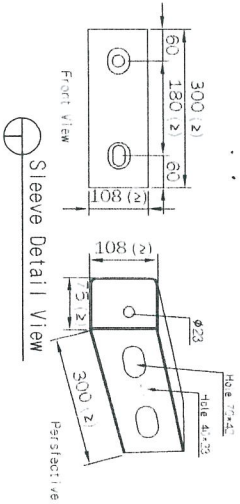

⊕ Sleeve Detail View

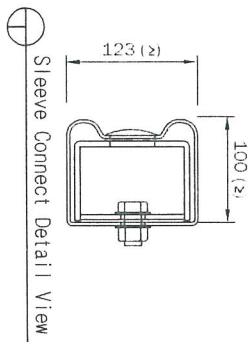

⊕ Sleeve Connect Detail View

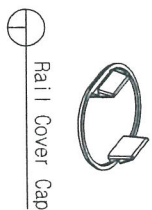

⊕ Rail Cover Cap

Material List

SAFETY ROLLER BARRIER	1596	2512
SAFETY ROLLER BARRIER	1600	2512
SAFETY ROLLER BARRIER	124	161

นายสุมน ธรรมานนท์

And

W

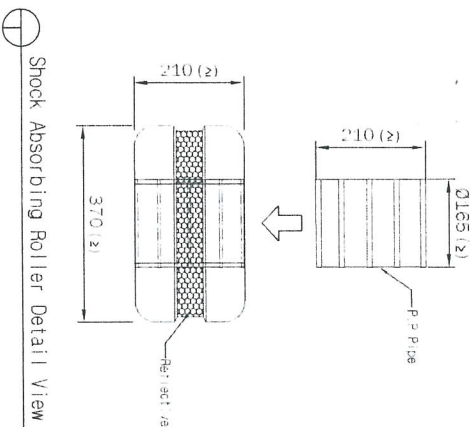

⊕ Shock Absorbing Roller Detail View

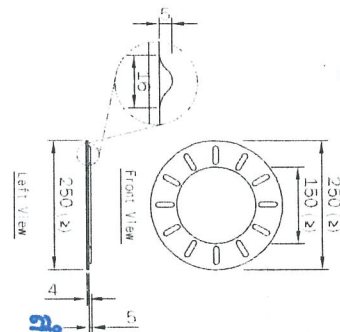

⊕ Stopper Board (GT)

นางพนัญญา ต่อสุวรรณ
นักวิชาการพิเศษชำนาญการ

หมายเหตุ

- วัสดุและสีที่ใช้ทำเป็นแบบนี้เป็นเพียงตัวอย่างเท่านั้น ไม่สามารถนำมาใช้จริงได้
- วัสดุและสีที่ใช้ทำเป็นแบบนี้เป็นเพียงตัวอย่างเท่านั้น ไม่สามารถนำมาใช้จริงได้
- วัสดุและสีที่ใช้ทำเป็นแบบนี้เป็นเพียงตัวอย่างเท่านั้น ไม่สามารถนำมาใช้จริงได้

	องค์การบริหารส่วนตำบลห้วยทับทัน		ชุดราวเหล็กป้องกันอันตรายลดความรุนแรงของอุบัติเหตุ (SAFETY ROLLER BARRIER)	
	ผู้อำนวยการ	ช่างเทคนิค	ช่างเทคนิค	ช่างเทคนิค
นายสุมน ธรรมานนท์	นายสุมน ธรรมานนท์	นายสุมน ธรรมานนท์	นายสุมน ธรรมานนท์	นายสุมน ธรรมานนท์
นายสุมน ธรรมานนท์	นายสุมน ธรรมานนท์	นายสุมน ธรรมานนท์	นายสุมน ธรรมานนท์	นายสุมน ธรรมานนท์
นายสุมน ธรรมานนท์	นายสุมน ธรรมานนท์	นายสุมน ธรรมานนท์	นายสุมน ธรรมานนท์	นายสุมน ธรรมานนท์

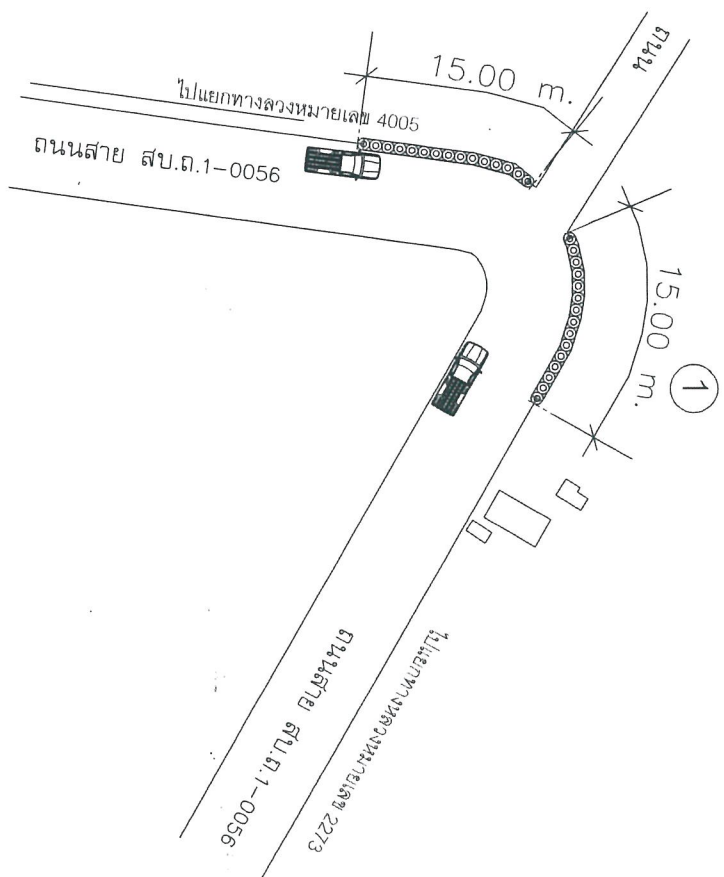
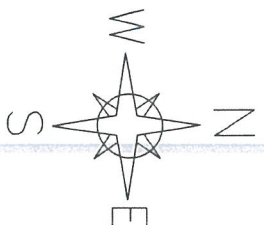

นายบุญชอบ ปรากฏนาม นายกเทศมนตรี

[Signature]

สำเนาถูกต้อง

[Signature]

(นางพจนานัฐ ต่อสุวรรณ)

นักวิชาการพัสดุชำนาญการ

วันที่รับแจ้ง: 19/01/2561

เลขที่: 1000.2512

วันที่ออก: 12/1/61

[Signature]

หมายเหตุ

- ระบบและวัสดุที่ใช้เป็นระบบที่มีอยู่เดิมโดยวัสดุที่วางเดิมเป็นไปตามแบบแปลนของวิศวกรของหน่วยงานผู้ผลิต
- วัตถุประสงค์การใช้งานเดิมเป็นไปตามแบบแปลนของวิศวกรของหน่วยงานผู้ผลิต

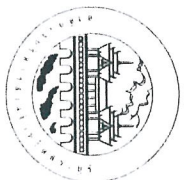

ชื่อหน่วยงาน	ชื่อโครงการ	ชื่อผู้รับผิดชอบ	ตำแหน่ง	ชื่อผู้ตรวจสอบ	ตำแหน่ง	วันที่ตรวจสอบ	วันที่รับแจ้ง	วันที่ออก	เลขที่
กรมส่งเสริมการเกษตร	โครงการบริการสิ่งก่อสร้างบริการ	นางพจนานัฐ ต่อสุวรรณ	นักวิชาการพัสดุชำนาญการ	นายบุญชอบ ปรากฏนาม	นายกเทศมนตรี	12/1/61	19/01/2561	12/1/61	1000.2512

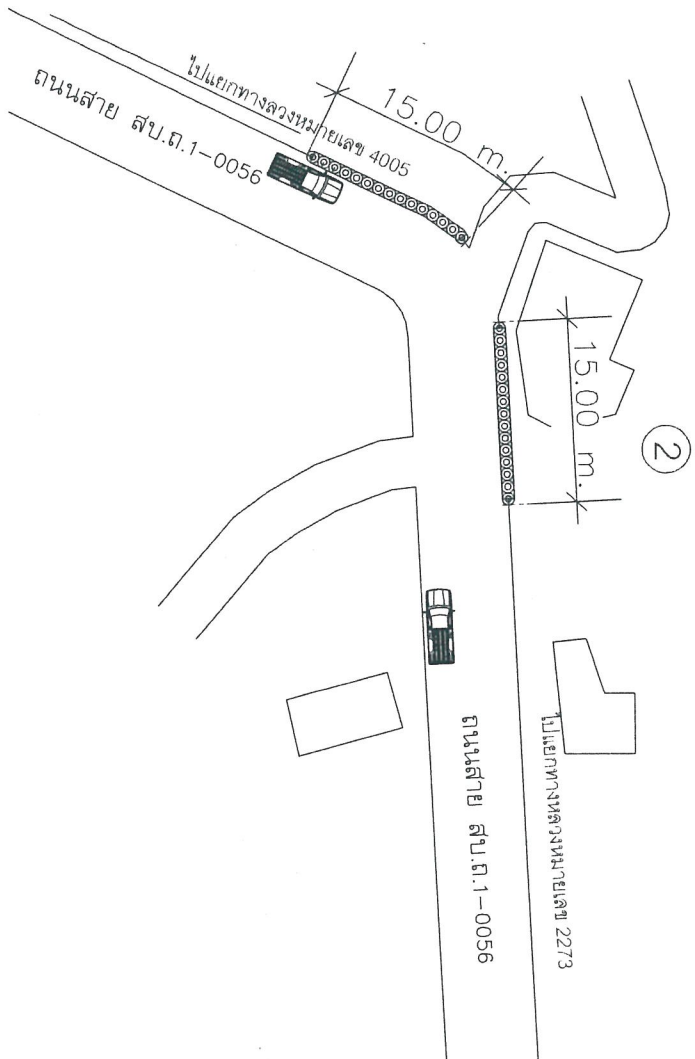
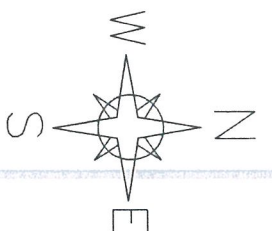

นายสมชาย งามวิจิตร
 นายสมชาย งามวิจิตร
 นายสมชาย งามวิจิตร

สำนักงานถูกต้อง
 (นางพจนานฎี ต่อสุวรรณ)
 ปรึกษากิจการพิเศษชำนาญการ

		องค์การส่งเสริมการค้าและการลงทุนระหว่างประเทศ กระทรวงพาณิชย์		กรมส่งเสริมการค้าระหว่างประเทศ กระทรวงพาณิชย์	
นายสมชาย งามวิจิตร 16 ต.ค. 2562	นายสมชาย งามวิจิตร 16 ต.ค. 2562	นายสมชาย งามวิจิตร 16 ต.ค. 2562	นายสมชาย งามวิจิตร 16 ต.ค. 2562	นายสมชาย งามวิจิตร 16 ต.ค. 2562	นายสมชาย งามวิจิตร 16 ต.ค. 2562

หน้า 1 จาก 1

- ระบุตำแหน่งที่ตั้งที่ดินเป็นวงกลมสีแดงและเขียนชื่อที่ดินลงในใบแจ้งตำแหน่งที่ดิน
- ระบุตำแหน่งที่ตั้งที่ดินเป็นวงกลมสีแดงและเขียนชื่อที่ดินลงในใบแจ้งตำแหน่งที่ดิน
- ระบุชื่อที่ดินในใบแจ้งตำแหน่งที่ดินเป็นวงกลมสีแดงและเขียนชื่อที่ดินลงในใบแจ้งตำแหน่งที่ดิน

ตัวอย่างแบบแปลนกระดาษเขียนรายงานก่อสร้าง

โครงการก่อสร้างของอาคารบริหารสำนักงานจังหวัดสระบุรี
โทรศ 036-211852

ประเภทของงานสิ่งก่อสร้าง.....
ปริมาณงานก่อสร้าง.....

ชื่อ ที่อยู่ หน่วยงาน โทรศัพท ผู้รับจ้าง.....
ระยะเวลาสัญญา เริ่มและระยะเวลาสิ้นสุด รวมถึงเป็นระยะเวลากี่วัน.....
วงเงินงบประมาณที่ ได้ตกลงไว้หรือที่ ได้รับ.....

ราคาตกลงค่าก่อสร้าง.....
วงเงินค่าก่อสร้างตามที่ ได้ตกลงกันในสัญญาจ้าง.....
ชื่อกรรมการตรวจการจ้างและผู้ควบคุมงาน พร้อมหมายเลข โทรศัพท.....

.....
.....
.....
.....
.....
.....
.....
.....
.....
.....

โครงการนี้ก่อสร้างด้วยเงินภาษีของประชาชน



สำเนาถูกต้อง

นาย ด้

(นางพจนานฎี ค้อสุวรรณ)
นักวิชาการพัสดุชำนาญการ

หมายเหตุ วัสดุที่ใช้ทำแบบป้ายให้ใช้แบบไปรษณีย์และแผ่นเหล็กหรือไม้อัดขนาดกว้างไม่เกินยกวา 1.20 เมตร
ยาวไม่เกินยกวา 2.40 เมตร

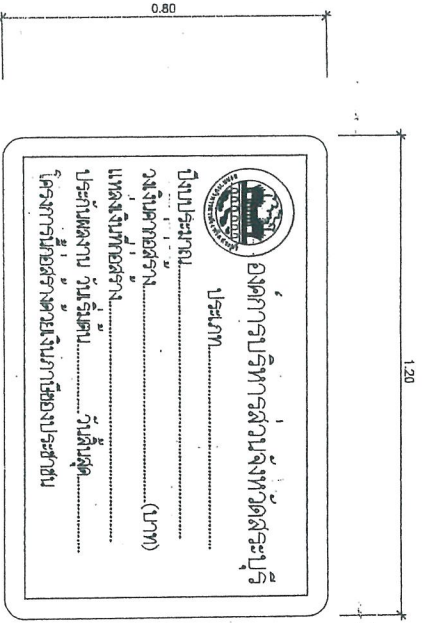
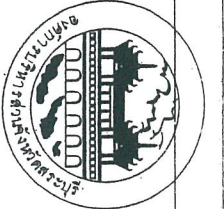

ด้านหน้า

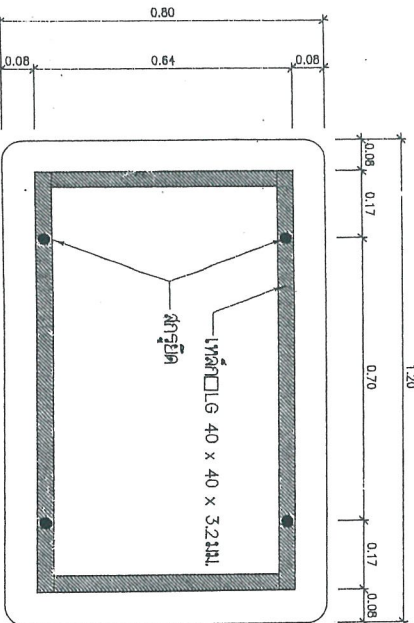

ด้านหลัง

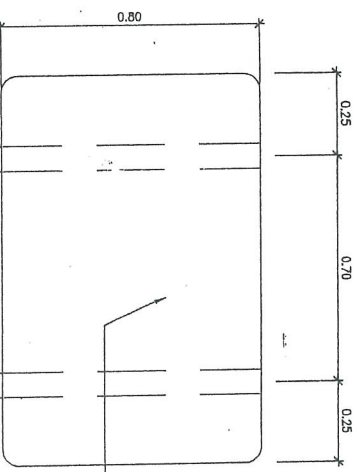

แผ่นป้าย ด้านหลังกระแทกป้าย
 เสาให้เหล็กเส้น 2 ครั้ง แล้วทาทนสนิมเสร็จ
 2 ครั้งให้สี TOA หรือ เทียนเทา (สีขาว)

เสาเหล็ก ๕๕-75 x 75 x 3.2 มม.

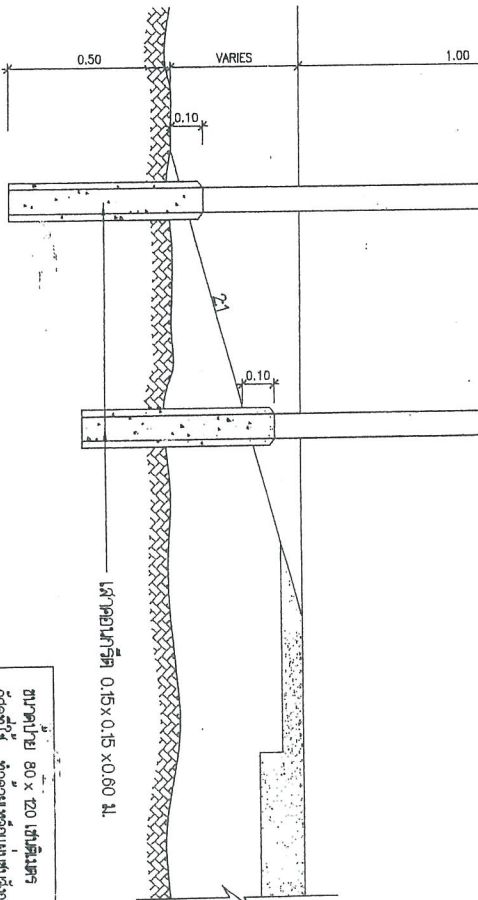

ติดตั้งการปักเสาป้าย

ขนาดป้าย 80 x 120 เซนติเมตร
 วัสดุที่ได้ ทำด้วยเหล็กแผ่นชุบสังกะสีหนา 1.2 มม. คม. มสท. 389
 การติดตั้ง ติดตั้ง จุดเริ่มต้นของโครงการหรือบริเวณใกล้เคียงกับ
 โครงการ
 หมายเหตุ 1. ทั่วไปขอติดตั้งและซ่อมแซมส่งคืนฐานเดิม
 2. เสาทำแบบรูป ขัดหรือสีทาเสาหรือสีทาสีฐานเดิม
 3. ทั่วไปขอติดตั้งและซ่อมแซมส่งคืนฐานเดิม
 สติทอกรสีทาเสาหรือสีทาสีฐานเดิม

14/๖ | ๔๕๖2
 11.๐๓.๒๕๖๒
 ๑๒๔ | ๑๖

สำเนาถูกต้อง
 (นางพวงนฤ ค่อสุวรรณ)
 นักวิชาการพัสดุชำนาญการ

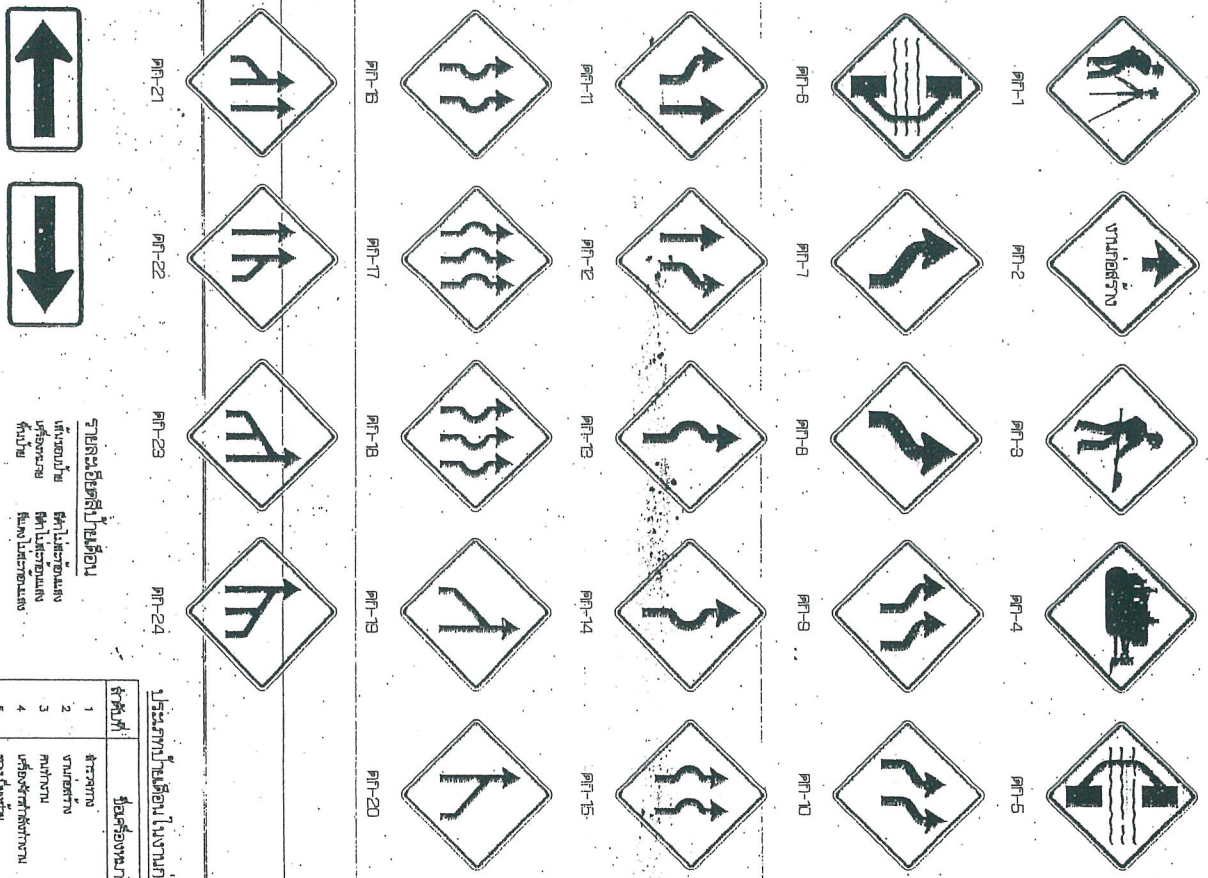

PK-25



PK-26



รูปและชื่อสีป้ายจราจร
 ทั้งหมดมีสีพื้นหลัง
 พื้นหลังสีขาว
 พื้นหลังสีน้ำเงิน
 พื้นหลังสีน้ำเงิน
 พื้นหลังสีน้ำเงิน

ลำดับที่	ชื่อเครื่องหมาย	รูป
1	เครื่องหมายจราจร	PK-1
2	เครื่องหมายจราจร	PK-2
3	เครื่องหมายจราจร	PK-3
4	เครื่องหมายจราจร	PK-4
5	เครื่องหมายจราจร	PK-5
6	เครื่องหมายจราจร	PK-6
7-24	เครื่องหมายจราจร	PK-7 ถึง PK-24
25-26	เครื่องหมายจราจร	PK-25 ถึง PK-26

ประเภทป้ายจราจรในทางจราจร (คท.)

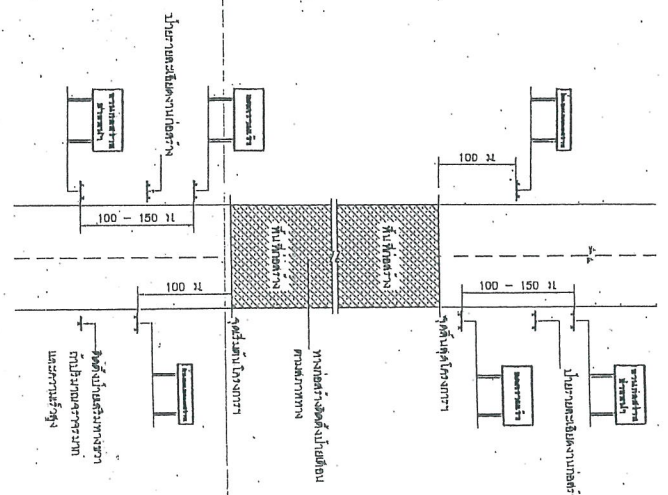

งานก่อสร้าง
ช่างเขียน
 รูปถ่าย 90 x 180 ซม.
 20 ซม.

อาคารนิรภัย
 รูปถ่าย 90 x 180 ซม.
 20 ซม.

สำนักงานก่อสร้าง
 รูปถ่าย 45 x 180 ซม.
 15 ซม.

พื้นที่ก่อสร้าง
 รูปถ่าย 75 x 180 ซม.
 15 ซม.

และมีการติดตั้งป้ายจราจรจราจร
 1. ระยะห่างระหว่างป้ายจราจรจราจร 1.50 เมตร
 2. ป้ายจราจรจราจร 300 มม. x 150 มม. x 15 มม.
 3. ป้ายจราจรจราจร 300 มม. x 150 มม. x 15 มม.
 4. ป้ายจราจรจราจร 300 มม. x 150 มม. x 15 มม.

สำนักงานก่อสร้าง

(นางพวงมาลี ต่อสุวรรณ)

นักวิชาการพัสดุชำนาญการ



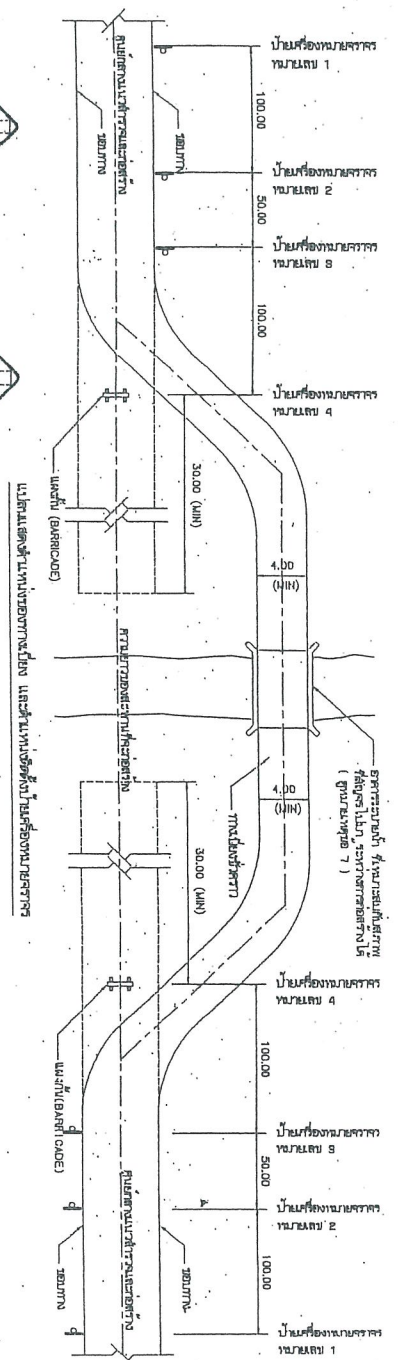

แบบแสดงตำแหน่งของทางโค้ง และตำแหน่งของป้ายในห้องหมายจราจร

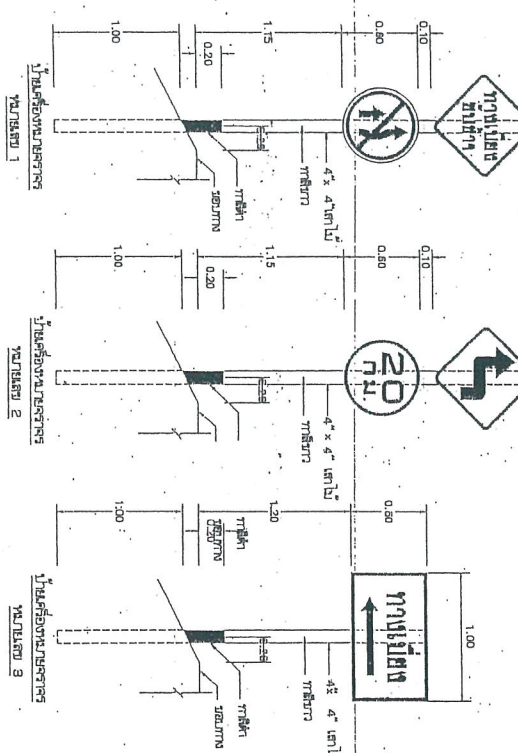

แบบนำป้ายและติดตั้งป้ายจราจร

โครงการนี้จัดทำขึ้นเพื่อ...
 วัตถุประสงค์...
 1. เพื่อ...
 2. เพื่อ...
 3. เพื่อ...
 4. เพื่อ...
 5. เพื่อ...
 6. เพื่อ...
 7. เพื่อ...
 8. เพื่อ...
 9. เพื่อ...

ชื่อโครงการ...
 วันที่...
 16.08.2562
 14.11.22

นาย...
 นาย...
 นาย...
 นาย...

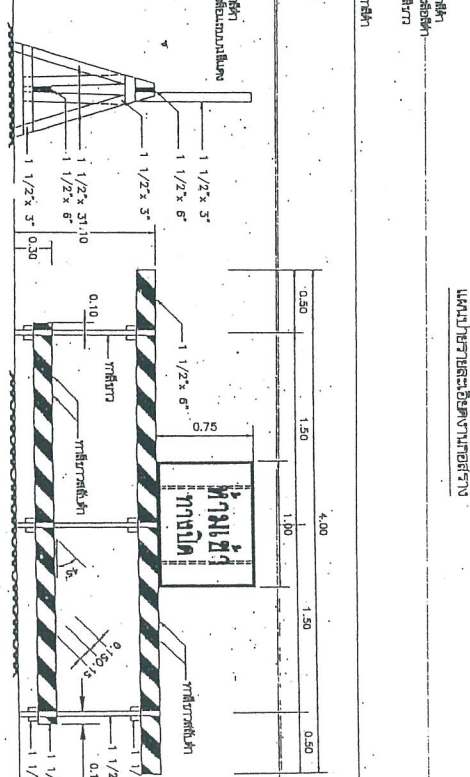
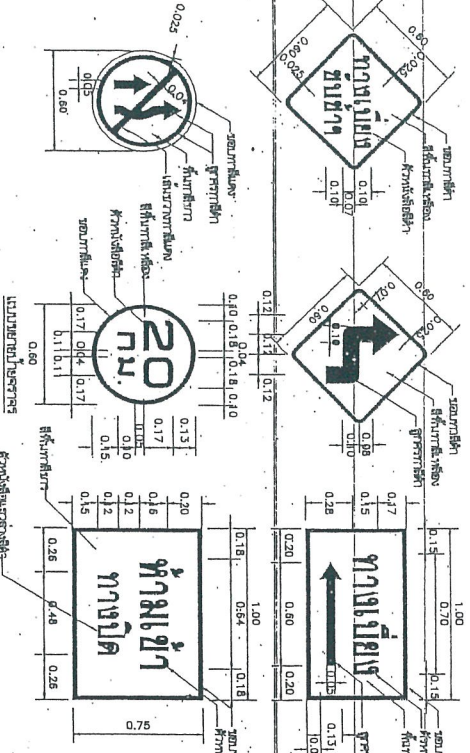

นางสาว...
 1. เพื่อ...
 2. เพื่อ...
 3. เพื่อ...
 4. เพื่อ...
 5. เพื่อ...
 6. เพื่อ...
 7. เพื่อ...
 8. เพื่อ...
 9. เพื่อ...
 10. เพื่อ...



นางพวงมาณี...
 นักวิชาการพิเศษชำนาญการ



บันทึกข้อความ

ส่วนราชการ กองช่าง ฝ่ายก่อสร้างและซ่อมบำรุง โทร.0-3621-4090

ที่ สบ 51005/334

วันที่ 23 มกราคม 2563

เรื่อง รายงานขอความเห็นชอบการจัดทำแบบรูปRAYการงานก่อสร้าง

เรียน นายองค์การบริหารส่วนจังหวัดสระบุรี

ตามคำสั่งองค์การบริหารส่วนจังหวัดสระบุรี ที่ 1396/2562 ลงวันที่ 16 ธันวาคม 2562 เรื่อง แต่งตั้งคณะกรรมการจัดทำแบบรูปRAYการงานก่อสร้าง(งบประมาณต่ำกว่าห้าล้านบาท) โครงการติดตั้งชุดราวลูกกลิ้งป้องกันอันตรายและลดความรุนแรงของอุบัติเหตุ (Safety Roller Barrier) บริเวณถนนสาย สบ.ถ 1-0056 แยกทางหลวงหมายเลข 2273 บ้านวังม่วง ต.วังม่วง อ.วังม่วง จ.สระบุรี ตามข้อบัญญัติงบประมาณรายจ่ายประจำปีงบประมาณพ.ศ. 2562 เพิ่มเติมฉบับที่ 1 ข้อที่ 10 หน้าที่ 43 นั้น

ขอเรียนว่า คณะกรรมการจัดทำแบบรูปRAYการงานก่อสร้างฯ ได้ดำเนินการจัดทำแบบรูปRAYการงานก่อสร้างดังกล่าวแล้วเสร็จ พร้อมนี้คณะกรรมการจัดทำแบบรูปRAYการงานก่อสร้าง ขอเบิกจ่ายค่าตอบแทนคณะกรรมการฯ ตามหนังสือกระทรวงการคลังด่วนที่สุด ที่ กค 0402.5/ว 85 เรื่องหลักเกณฑ์การเบิกจ่ายค่าตอบแทนบุคคลหรือคณะกรรมการ ลงวันที่ 6 กันยายน 2561 รายละเอียดตามเอกสารที่แนบมาพร้อมนี้

จึงเรียนมาเพื่อโปรดพิจารณา ให้ความเห็นชอบ แบบรูปRAYการงานก่อสร้างฯ ดังกล่าว และลงนามในบันทึกฉบับนี้ แจ้งกองพัสดุและทรัพย์สิน เพื่อพิจารณาดำเนินการ ต่อไป

ลงชื่อ.....ประธานกรรมการ

(นายสุรศักดิ์ สมภักดี)

ผู้อำนวยการกองช่าง

ลงชื่อ.....กรรมการ

(นางสรารัตน์ สุขมะดัน)

หัวหน้าฝ่ายก่อสร้างและซ่อมบำรุง

ลงชื่อ.....กรรมการ

(นายจิรพล บุญลือ)

นายช่างโยธาอาวุโส

ความเห็นของนายองค์การบริหารส่วนจังหวัดสระบุรี

.....

.....

.....

(นายเรืองศักดิ์ วรรณ)

ปลัดองค์การบริหารส่วนจังหวัด ปฏิบัติหน้าที่

นายองค์การบริหารส่วนจังหวัดสระบุรี

ความเห็นของผู้อำนวยการกองช่าง

.....

.....

(นายสุรศักดิ์ สมภักดี)

ผู้อำนวยการกองช่าง

ความเห็นของปลัดองค์การบริหารส่วนจังหวัด

.....

.....

(นายเรืองศักดิ์ วรรณ)

ปลัดองค์การบริหารส่วนจังหวัดสระบุรี

สำเนาถูกต้อง

.....

(นางพจนานฎ ต่อสุวรรณ)

นักวิชาการพัสดุชำนาญการ

รายละเอียดแบบรูปราคาก่อสร้าง
ติดตั้งชุดราวลูกกลิ้งป้องกันอันตรายและลดความรุนแรงของอุบัติเหตุ (Safety Roller Barrier)
บริเวณถนนสาย สบ.ถ 1-0056 แยกทางหลวงหมายเลข 2273-บ้านวังม่วง ต.วังม่วง อ.วังม่วง
จ.สระบุรี โดยวิธีประกวดราคาอิเล็กทรอนิกส์ (e-bidding)

1. ชื่อโครงการ ติดตั้งชุดราวลูกกลิ้งป้องกันอันตรายและลดความรุนแรงของอุบัติเหตุ (Safety Roller Barrier) บริเวณถนนสาย สบ.ถ 1-0056 แยกทางหลวงหมายเลข 2273-บ้านวังม่วง ต.วังม่วง อ.วังม่วง จ.สระบุรี

2. วัตถุประสงค์

2.1 เพื่อตอบสนองความต้องการของประชาชนในพื้นที่ และดำเนินการงานตามภารกิจ อำนาจหน้าที่ให้เป็นไปอย่างมีประสิทธิภาพ

2.2 เพื่อป้องกันอันตรายและลดความรุนแรงของอุบัติเหตุประชาชนที่สัญจรไปมา สายทางดังกล่าว เนื่องจากเป็นถนนตามเนินและไหล่เขา, โค้งต่างๆซึ่งยังไม่มีติดตั้งอุปกรณ์ เพื่อป้องกัน อย่างเพียงพอ

2.3 เพื่อปรับปรุงถนนที่อยู่ในความรับผิดชอบของ อบจ.สระบุรี ให้มีมาตรฐานและยกระดับ เส้นทางให้มีความปลอดภัยแก่ผู้ที่สัญจรไป-มา

3. รายละเอียดโครงการ

ติดตั้งชุดราวลูกกลิ้งป้องกันอันตรายและลดความรุนแรงของอุบัติเหตุ (Safety Roller Barrier) บริเวณถนนในความรับผิดชอบขององค์การบริหารส่วนจังหวัดสระบุรี

บริเวณถนนสาย สบ.ถ 1-0056 แยกทางหลวงหมายเลข 2273-บ้านวังม่วง ต.วังม่วง อ.วังม่วง จ.สระบุรี จำนวนความยาวรวมทั้งสาย 60 เมตร ตามแผนผังบริเวณแบบแปลนการติดตั้งและ ตามแบบแปลนองค์การบริหารส่วนจังหวัดสระบุรี ที่ 124/62

4. งบประมาณ

ตามข้อบัญญัติองค์การบริหารส่วนจังหวัดสระบุรี เรื่อง งบประมาณรายจ่ายประจำปี งบประมาณ พ.ศ.2562 เพิ่มเติมฉบับที่ 1 (กองช่าง) แผนงานอุตสาหกรรมและการโยธา งานก่อสร้างโครงสร้าง พื้นฐาน งบลงทุน ค่าที่ดินและสิ่งก่อสร้างประเภทค่าก่อสร้างสิ่งสาธารณูปโภค ข้อที่ 10 หน้าที่ 43 เป็นเงินรวมทั้งสิ้นจำนวน 2,970,000.-บาท (สองล้านเก้าแสนเจ็ดหมื่นบาทถ้วน)

สำเนาถูกต้อง

5. คุณสมบัติของผู้เสนอราคา

ผู้ยื่นขอเสนอราคาจะต้องมีคุณสมบัติ ดังต่อไปนี้

5.1 มีความสามารถตามกฎหมาย

5.2 ไม่เป็นบุคคลล้มละลาย

5.3 ไม่อยู่ระหว่างเลิกกิจการ

5.4 ไม่เป็นบุคคลซึ่งอยู่ระหว่างถูกระงับการยื่นข้อเสนอหรือทำสัญญากับหน่วยงานของรัฐไว้ชั่วคราว เนื่องจากเป็นผู้ที่ไม่ผ่านเกณฑ์การประเมินผลการปฏิบัติงานของผู้ประกอบการตามระเบียบที่รัฐมนตรีว่าการกระทรวงการคลังกำหนดตามที่ประกาศเผยแพร่ในระบบเครือข่ายสารสนเทศของกรมบัญชีกลาง

5.5 ไม่เป็นบุคคลซึ่งถูกระงับชื่อไว้ในบัญชีรายชื่อผู้ทำงานและได้แจ้งเวียนชื่อให้เป็นผู้ทำงานของหน่วยงานของรัฐในระบบเครือข่ายสารสนเทศของกรมบัญชีกลาง ซึ่งรวมถึงนิติบุคคลที่ผู้ทำงานเป็นหุ้นส่วนผู้จัดการ กรรมการผู้จัดการ ผู้บริหาร ผู้มีอำนาจในการดำเนินงานในกิจการของนิติบุคคลนั้นด้วย

5.6 มีคุณสมบัติและไม่มีลักษณะต้องห้ามที่คณะกรรมการนโยบายการจัดซื้อจัดจ้างและการบริหารพัสดุภาครัฐกำหนดในราชกิจจานุเบกษา

5.7 เป็นนิติบุคคลผู้มีอาชีพรับจ้างที่ประกาศราคาอิเล็กทรอนิกส์ดังกล่าว

นาง พงษ์ภรณ์
(นางพจนางค์ ต่อสุวรรณ)
นักวิชาการพัสดุชำนาญการ

5.8 ไม่เป็นผู้มีผลประโยชน์ร่วมกันกับผู้ยื่นข้อเสนอรายอื่นที่เข้ายื่นข้อเสนอ ให้แก่องค์การบริหารส่วนจังหวัดสระบุรี ณ วันประกาศประกวดราคาอิเล็กทรอนิกส์ หรือไม่เป็นผู้กระทำการ อันเป็นการขัดขวางการแข่งขันราคาอย่างเป็นธรรมในการประกวดราคาอิเล็กทรอนิกส์ครั้งนี้

5.9 ไม่เป็นผู้ได้รับเอกสิทธิ์หรือความคุ้มกัน ซึ่งอาจปฏิเสธไม่ยอมขึ้นศาลไทย เว้นแต่ รัฐบาลของผู้ยื่นข้อเสนอได้มีคำสั่งให้สละเอกสิทธิ์และความคุ้มกันเช่นนั้น

5.10 ผู้ยื่นข้อเสนอต้องมีผลงานก่อสร้างประเภทเดียวกันกับงานที่ประกวดราคา จ้างก่อสร้าง ในวงเงินไม่น้อยกว่า 1,188,000.-บาท (หนึ่งล้านหนึ่งแสนแปดหมื่นแปดพันบาทถ้วน) ต่อหนึ่ง สัญญาจ้างและเป็นผลงานที่เป็นคู่สัญญาโดยตรงกับส่วนราชการหน่วยงานตามกฎหมายว่าด้วยระเบียบ บริหารราชการส่วนท้องถิ่น รัฐวิสาหกิจหรือหน่วยงานเอกชนที่ องค์การบริหารส่วนจังหวัดสระบุรี เชื้อถือ

ผู้ยื่นข้อเสนอที่เสนอราคาในรูปแบบของ “กิจการร่วมค้า” ต้องมีคุณสมบัติดังนี้

(1) กรณีที่กิจการร่วมค้าได้จดทะเบียนเป็นนิติบุคคลใหม่ กิจการร่วมค้าจะต้อง มีคุณสมบัติครบถ้วนตามเงื่อนไขที่กำหนดไว้ในเอกสารประกวดราคา และการเสนอราคาในนาม “กิจการร่วมค้า” ส่วนคุณสมบัติด้านผลงานก่อสร้าง กิจการร่วมค้าดังกล่าวสามารถนำผลงานก่อสร้าง ของผู้เข้าร่วมค้ามาใช้แสดงเป็นผลงานก่อสร้างของกิจการร่วมค้าที่เข้าประกวดราคาได้

(2) กรณีที่กิจการร่วมค้าไม่ได้จดทะเบียนเป็นนิติบุคคลใหม่ นิติบุคคลแต่ละ นิติบุคคล ที่เข้าร่วมค้าทุกรายจะต้องมีคุณสมบัติครบถ้วนตามเงื่อนไขที่กำหนดไว้ในเอกสารประกวดราคา เว้นแต่ในกรณีที่กิจการร่วมค้า ได้มีข้อตกลงระหว่างผู้เข้าร่วมค้าเป็นลายลักษณ์อักษรกำหนดให้ผู้เข้าร่วมค้า รายใดรายหนึ่งเป็นผู้รับผิดชอบหลัก ในการเข้าเสนอราคากับหน่วยงานของรัฐ และแสดงหลักฐานดังกล่าว มาพร้อมการยื่นข้อเสนอประกวดราคา ทางระบบจัดซื้อจัดจ้างภาครัฐด้วยอิเล็กทรอนิกส์ กิจการร่วมค่านั้น สามารถใช้ผลงานก่อสร้างของผู้เข้าร่วมค้าหลักรายเดียวเป็นผลงานก่อสร้างของกิจการร่วมค้าที่ยื่นข้อเสนอได้

ทั้งนี้ “กิจการร่วมค้าที่จดทะเบียนเป็นนิติบุคคลใหม่” หมายความว่า กิจการร่วมค้า ที่จดทะเบียนเป็นนิติบุคคลต่อกรมพัฒนาธุรกิจการค้า กระทรวงพาณิชย์

5.11 ผู้ยื่นข้อเสนอต้องลงทะเบียนในระบบจัดซื้อจัดจ้างภาครัฐด้วยอิเล็กทรอนิกส์ (Electronic Government Procurement : e-GP) ของกรมบัญชีกลาง

5.12 ผู้ยื่นข้อเสนอ ซึ่งได้รับคัดเลือกเป็นคู่สัญญาต้องลงทะเบียนในระบบจัดซื้อจัดจ้าง ภาครัฐด้วยอิเล็กทรอนิกส์ (Electronic Government Procurement : e-GP) ของกรมบัญชีกลาง ตามที่คณะกรรมการ ป.ป.ช.กำหนด

5.13 ผู้ยื่นข้อเสนอซึ่งได้รับคัดเลือกเป็นคู่สัญญา จะต้องนำช่างผู้ควบคุมและวิศวกร ผู้ควบคุมการติดตั้งมาแสดงตนต่อผู้ควบคุมงาน/คณะกรรมการตรวจรับพัสดุก่อนเข้าดำเนินการติดตั้ง (นางพิจนัญญา ต่อสุวรรณ)

6. ขอบเขตงานแบบรูปรายการและคุณลักษณะเฉพาะ

6.1 เป็นราวลูกกลิ้งทำจากเหล็กชุบสังกะสี (HOT DIP GALVANIZING) และยาง E.V.A. (ETHYLENE VINYL ACETATE) มีความสูงจากผิว ทางไม่น้อยกว่า 970 มิลลิเมตร โดยจะติดตั้งบริเวณไหล่ ภูเขา ทางโค้ง ทางลาดชัน ทางแยก สะพานโค้งหักศอก และวงเวียนเพื่อป้องกัน และลดอุบัติเหตุร้ายแรงจาก การใช้รถ ใช้ถนนและบุคคลที่ 3 อาคาร บ้านเรือน

6.2 เป็นราวลูกกลิ้งที่ผ่านการติดตั้งและทดสอบ ในมาตรฐานของ The Manual for Assessing Safety Hardware (MASH) Test Level 4 (TL-4) ซึ่งสอดคล้องตามมาตรฐานข้อกำหนด ของ AASHTO (The American Association of State Highway and Transportation officials) โดยการทดสอบ MASH TL-4 ดังกล่าวต้องผ่านการทดสอบผลกระทบแบบไดนามิก 3 ข้อ เพื่อประเมิน ความสามารถด้านการชนของระบบกันชน หรือเทียบเท่า โดยมีรายละเอียดดังต่อไปนี้



- การทดสอบ 4-10 ใช้รถยนต์ 1,100 กิโลกรัม ขับเคลื่อนด้วยความเร็วที่กำหนด คือ 100 กม./ชม. มีแรงปะทะในการทดสอบที่ 25 องศา หรือดีกว่า

- การทดสอบ 4-11 ใช้รถกระบะ 2,270 กิโลกรัม ขับเคลื่อนด้วยความเร็วที่กำหนด คือ 100 กม./ชม. มีแรงปะทะในการทดสอบที่ 25 องศา หรือดีกว่า

- การทดสอบ 4-12 ใช้รถบรรทุก 10,000 กิโลกรัม ขับเคลื่อนด้วยความเร็วที่กำหนด คือ 90 กม./ชม. มีแรงปะทะในการทดสอบที่ 15 องศา หรือดีกว่า

6.3 เสากลมฐานราก ทำจากวัสดุเหล็กชุบกัลวาไนซ์ (HOT DIP GALVANIZING) (SS400 หมายถึง เป็นเหล็กแผ่นรีดร้อนใช้สำหรับงานโครงสร้างทั่วไป มีคุณสมบัติในการเชื่อมที่ดี สามารถเชื่อมต่อได้ง่ายเป็นโครงสร้างต่างๆ ใช้ในการก่อสร้างตึก ก่อสร้างสะพาน สร้างเรือ หรือใช้ในอุตสาหกรรมยานยนต์) มีขนาดเส้นผ่าศูนย์กลางไม่น้อยกว่า 139.8 มิลลิเมตร ความสูงไม่น้อยกว่า 2,200 มิลลิเมตร ความหนาไม่น้อยกว่า 4.5 มิลลิเมตร

6.4 เสากลมลอย ทำจากวัสดุเหล็กชุบกัลวาไนซ์ (HOT DIP GALVANIZING) (SS400 หมายถึง เป็นเหล็กแผ่นรีดร้อนใช้สำหรับงานโครงสร้างทั่วไป มีคุณสมบัติในการเชื่อมที่ดี สามารถเชื่อมต่อได้ง่ายเป็นโครงสร้างต่างๆ ใช้ในการก่อสร้างตึก ก่อสร้างสะพาน สร้างเรือ หรือใช้ในอุตสาหกรรมยานยนต์) มีขนาดเส้นผ่าศูนย์กลางไม่น้อยกว่า 139.8 มิลลิเมตร ความสูงไม่น้อยกว่า 780 มิลลิเมตร ความหนาไม่น้อยกว่า 4.5 มิลลิเมตร

6.5 ท่อภายใน ทำจากวัสดุเหล็กชุบกัลวาไนซ์ (HOT DIP GALVANIZING) (SS400 หมายถึง เป็นเหล็กแผ่นรีดร้อนใช้สำหรับงานโครงสร้างทั่วไป มีคุณสมบัติในการเชื่อมที่ดี สามารถเชื่อมต่อได้ง่ายเป็นโครงสร้างต่างๆ ใช้ในการก่อสร้างตึก ก่อสร้างสะพาน สร้างเรือ หรือใช้ในอุตสาหกรรมยานยนต์) มีขนาดเส้นผ่าศูนย์กลางไม่น้อยกว่า ๑ 127 มิลลิเมตร ความสูงไม่น้อยกว่า 1,000 มิลลิเมตร ความหนาไม่น้อยกว่า 4.3 มิลลิเมตร

6.6 ลูกกลิ้ง ผลิตจากยางสังเคราะห์ E.V.A. (ETHYLENE VINYL ACETATE) มีสีเหลือง น้ำหนักเบา มีขนาดเส้นผ่าศูนย์กลางไม่น้อยกว่า ๑ 370 มิลลิเมตร ความสูงไม่น้อยกว่า 210 มิลลิเมตร ความหนาไม่น้อยกว่า 110 มิลลิเมตร โดยรวมเป็นเนื้อเดียวกัน

6.7 แถบสะท้อนแสง ทำจากแผ่นสะท้อนแสงสีเหลืองมีขนาดความกว้างไม่น้อยกว่า 50 มิลลิเมตร ความยาวไม่น้อยกว่า 1,250 มิลลิเมตร

6.8 ท่อพลาสติกโพลีโพรพิลีน (Polypropylene : PP) มีผิวแข็ง ทนทานต่อการขีดข่วน คงตัวไม่เสียรูปง่าย มีความทนทานมาก มีขนาด เส้นผ่าศูนย์กลางไม่น้อยกว่า 165 มิลลิเมตร ความสูงไม่น้อยกว่า 210 มิลลิเมตร ความหนาไม่น้อยกว่า 8 มิลลิเมตร

6.9 ราวกันนิริภัย ทำจากวัสดุเหล็กชุบกัลวาไนซ์ (HOT DIP GALVANIZING) (SS400 หมายถึง เป็นเหล็กแผ่นรีดร้อนใช้สำหรับงานโครงสร้างทั่วไป มีคุณสมบัติในการเชื่อมที่ดี สามารถเชื่อมต่อได้ง่าย เป็นโครงสร้างต่างๆ ใช้ในการก่อสร้างตึก ก่อสร้างสะพาน สร้างเรือ หรือใช้ในอุตสาหกรรมยานยนต์) มีขนาดกว้างไม่น้อยกว่า 123 มิลลิเมตร ความสูงไม่น้อยกว่า 100 มิลลิเมตร ความยาวไม่น้อยกว่า 5,995 มิลลิเมตร ความหนาไม่น้อยกว่า 3 มิลลิเมตร

6.10 ข้อต่อราวกันนิริภัย ทำจากวัสดุเหล็กชุบกัลวาไนซ์ (HOT DIP GALVANIZING) (SS400 หมายถึง เป็นเหล็กแผ่นรีดร้อนใช้สำหรับงาน โครงสร้างทั่วไป มีคุณสมบัติในการเชื่อมที่ดี สามารถเชื่อมต่อได้ง่ายเป็นโครงสร้างต่างๆ ใช้ในการก่อสร้างตึก ก่อสร้างสะพาน สร้างเรือ หรือใช้ในอุตสาหกรรมยานยนต์) ข้อต่อราวบน มีขนาดความกว้างไม่น้อยกว่า 108 มิลลิเมตร ความสูงไม่น้อยกว่า 75 มิลลิเมตร

สำเนาถูกต้อง

นางพจนางค์ ต่อสุวรรณ
นักวิชาการพิเศษชำนาญการ

ความยาวไม่น้อยกว่า 900 มิลลิเมตร ความหนาไม่น้อยกว่า 5 มิลลิเมตร ข้อต่อราวล่าง มีขนาดความกว้างไม่น้อยกว่า 108 มิลลิเมตร ความสูงไม่น้อยกว่า 75 มิลลิเมตร ความยาวไม่น้อยกว่า 300 มิลลิเมตร ความหนา ไม่น้อยกว่า 5 มิลลิเมตร

6.11 แผงพลาสติกควบคุมลูกกลิ้ง ทำจากวัสดุโพลีเอทิลีน (POLYETHYLENE : PE) มีลักษณะขุ่นและทนความร้อนได้ มีขนาดเส้นผ่าศูนย์กลาง ไม่น้อยกว่า 250 มิลลิเมตร ความหนาไม่น้อยกว่า 9 มิลลิเมตร

6.12 สลักเกลียวและน็อต ทำจากวัสดุเหล็กชุบกำลวไนซ์ (HOT DIP GALVANIZING) มีขนาดเส้นผ่าศูนย์กลางไม่น้อยกว่า 19 มิลลิเมตร ความยาวไม่น้อยกว่า 200 มิลลิเมตร

6.13 สลักเกลียวและน็อต ทำจากวัสดุเหล็กชุบกำลวไนซ์ (HOT DIP GALVANIZING) มีขนาดเส้นผ่าศูนย์กลางไม่น้อยกว่า 16 มิลลิเมตร ความยาวไม่น้อยกว่า 40 มิลลิเมตร

6.14 ฝาปิดเสา ทำจากวัสดุเหล็กชุบกำลวไนซ์ (HOT DIP GALVANIZING) มีขนาดเส้นผ่าศูนย์กลางไม่น้อยกว่า 139.8 มิลลิเมตร

6.15 ผู้เสนอราคาจะต้องประกอบชิ้นส่วนราวลูกกลิ้งป้องกันอันตรายต่างๆเข้าด้วยกันให้ได้ความยาวแต่ละจุดตามแบบที่กำหนดไว้

6.16 ผู้เสนอราคาจะต้องนำเสนอรายงานการทดสอบมาตรฐานความปลอดภัย The Manual for Assessing Safety Hardware (MASH) Test Level 4 (TL-4) ซึ่งสอดคล้องตามมาตรฐานข้อกำหนดของ AASHTO (The American Association of State Highway and Transportation officials) โดยการทดสอบ MASH TL-4 ดังกล่าวต้องผ่านการทดสอบผลกระทบแบบไดนามิก 3 ข้อ เพื่อประเมินความสามารถด้านการชนของระบบกันชน หรือเทียบเท่า โดยต้องยื่นเอกสารมาเพื่อประกอบการพิจารณา โดยต้องยื่นเอกสารดังกล่าวทางระบบจัดซื้อจัดจ้างภาครัฐด้วยวิธีอิเล็กทรอนิกส์ โดยมีรายละเอียดดังต่อไปนี้

- การทดสอบ 4-10 ใช้รถยนต์ 1,100 กิโลกรัม ขับเคลื่อนด้วยความเร็วที่กำหนดคือ 100 กม./ชม. มีแรงปะทะในการทดสอบที่ 25 องศา หรือดีกว่า

- การทดสอบ 4-11 ใช้รถกระบะ 2,270 กิโลกรัม ขับเคลื่อนด้วยความเร็วที่กำหนดคือ 100 กม./ชม. มีแรงปะทะในการทดสอบที่ 25 องศา หรือดีกว่า

- การทดสอบ 4-12 ใช้รถบรรทุก 10,000 กิโลกรัม ขับเคลื่อนด้วยความเร็วที่กำหนดคือ 90 กม./ชม. มีแรงปะทะในการทดสอบที่ 15 องศา หรือดีกว่า

6.17 ผู้เสนอราคาต้องนำเสนอแคตตาล็อกรูปแบบรายละเอียดคุณลักษณะเฉพาะชุดราวลูกกลิ้งป้องกันอันตรายและลดความรุนแรงของอุบัติเหตุ(Safety Roller Barrier)มาเพื่อประกอบการพิจารณาพิจารณา โดยต้องยื่นเอกสารดังกล่าวทางระบบจัดซื้อจัดจ้างภาครัฐด้วยวิธีอิเล็กทรอนิกส์

6.18 ผู้เสนอราคาต้องนำตัวอย่างลูกกลิ้ง E.V.A. (ETHYLENE VINYL ACETATE) ไม่น้อยกว่า 2 ลูก โดยนำมาแสดงต่อคณะกรรมการพิจารณาผล เพื่อประกอบการพิจารณาในวันถัดจากวันยื่นข้อเสนอทางระบบจัดซื้อจัดจ้างภาครัฐด้วยวิธีอิเล็กทรอนิกส์ในเวลาราชการ 8.30 น.-16.30 น.

6.19 ผู้เสนอราคาจะต้องติดป้ายโครงการจำนวน 2 ป้าย (ตามแบบรูปรายการของอบจ.สบ)

7. ระยะเวลาในการดำเนินการ

ระยะเวลาในการดำเนินการ 90 วัน นับถัดจากวันลงนามในสัญญาจ้าง หรือได้รับหนังสือแจ้งจากองค์การบริหารส่วนจังหวัดสระบุรีให้เริ่มทำงาน

สำเนาถูกต้อง

ทพ. ๗

(นางพจนานฎ คอสุวรรณ)
นักวิชาการพัสดุชำนาญการ

8. หน่วยงานที่รับผิดชอบ

กองช่าง องค์การบริหารส่วนจังหวัดสระบุรี ตำบลดาวเรือง อำเภอเมืองสระบุรี จังหวัดสระบุรี

9. การแบ่งงวดงาน

แบ่งจ่ายออกเป็น 1 งวดของงานจ้างทั้งหมด เมื่อผู้รับจ้าง ได้ดำเนินการติดตั้งชุดราว ลูกกึ่งป้องกันอันตรายและลดความรุนแรงของอุบัติเหตุ (Safety Rolle Barrier) บริเวณถนนสาย สป.ถ 1-0056 แยกทางหลวงหมายเลข 2273-บ้านวังม่วง ต.วังม่วง อ.วังม่วง จ.สระบุรี ตามรายละเอียดที่กำหนด/สัญญาจ้าง ดังนี้

งวดที่ 1(สุดท้าย) คิดเป็นเงิน 2,970,000 บาท เมื่อผู้รับจ้างได้ดำเนินการ

- ติดตั้งชุดราวลูกกึ่งป้องกันอันตรายและลดความรุนแรงของอุบัติเหตุ (Safety Rolle Barrier) บริเวณถนนสาย สป.ถ 1-0056 แยกทางหลวงหมายเลข 2273-บ้านวังม่วง ต.วังม่วง อ.วังม่วง จ.สระบุรี แล้วเสร็จ

- ติดตั้งป้ายโครงการเกี่ยวกับงานทำความสะอาดบริเวณจุดติดตั้งให้เรียบร้อย และคณะกรรมการตรวจรับพัสดุ ได้ตรวจรับไว้เป็นที่เรียบร้อยแล้ว

(กำหนดระยะเวลาแล้วเสร็จ 90 วัน)

10. คณะกรรมการจัดทำรูปแบบรายการ

นายสุรศักดิ์ สมภักดี	ตำแหน่งผู้อำนวยการกองช่าง	ประธานกรรมการ
นางสรารัตน์ สุขมะดัน	ตำแหน่งหัวหน้าฝ่ายก่อสร้างและซ่อมบำรุง	กรรมการ
นายจิรพล บุญลือ	ตำแหน่งนายช่างโยธาอาวุโส	กรรมการ

(ลงชื่อ)..........ประธานกรรมการ

(นายสุรศักดิ์ สมภักดี)

ผู้อำนวยการกองช่าง

(ลงชื่อ)..........กรรมการ

(นางสรารัตน์ สุขมะดัน)

หัวหน้าฝ่ายก่อสร้างและซ่อมบำรุง

(ลงชื่อ)..........กรรมการ

(นายจิรพล บุญลือ)

นายช่างโยธาอาวุโส

สำเนาถูกต้อง

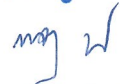

(นางพจนานฎ ต่อสุวรรณ)

นักวิชาการพัสดุชำนาญการ