



ประกาศองค์การบริหารส่วนจังหวัดสระบุรี

เรื่อง ประกวดราคาจ้างก่อสร้างวางท่อระบายน้ำพร้อมบ่อพักบริเวณริมถนนอดิเรกสาร หมู่ที่ ๒,๓,๔,๖ ต.บ้านแก้ง  
อ.เฉลิมพระเกียรติ จ.สระบุรี ด้วยวิธีประกวดราคาอิเล็กทรอนิกส์ (e-bidding)

องค์การบริหารส่วนจังหวัดสระบุรี มีความประสงค์จะ ประกวดราคาจ้างก่อสร้างวางท่อระบายน้ำพร้อม  
บ่อพักบริเวณริมถนนอดิเรกสาร หมู่ที่ ๒,๓,๔,๖ ต.บ้านแก้ง อ.เฉลิมพระเกียรติ จ.สระบุรี ด้วยวิธีประกวดราคา  
อิเล็กทรอนิกส์ (e-bidding) ราคาของงานก่อสร้างในการประกวดราคาครั้งนี้เป็นเงินทั้งสิ้น ๑๘,๐๘๑,๖๗๖.๗๒  
บาท (สิบแปดล้านแปดหมื่นหนึ่งพันหกร้อยเจ็ดสิบหกบาทเจ็ดสิบสองสตางค์) โดยองค์การบริหารส่วนจังหวัดสระบุรี  
จะจัดจ้างตามราคาไม่เกินงบประมาณที่ตั้งไว้ เป็นเงิน ๑๖,๕๗๐,๐๐๐.๐๐ บาท (สิบหกล้านบาทห้าแสนเจ็ดหมื่นบาทถ้วน)

ผู้ยื่นข้อเสนอจะต้องมีคุณสมบัติ ดังต่อไปนี้

๑. มีความสามารถตามกฎหมาย

๒. ไม่เป็นบุคคลล้มละลาย

๓. ไม่อยู่ระหว่างเลิกกิจการ

๔. ไม่เป็นบุคคลซึ่งอยู่ระหว่างถูกระงับการยื่นข้อเสนอหรือทำสัญญากับหน่วยงานของรัฐไว้ชั่วคราว

เนื่องจากเป็นผู้ที่ไม่ผ่านเกณฑ์การประเมินผลการปฏิบัติงานของผู้ประกอบการตามระเบียบที่รัฐมนตรีว่าการกระทรวง  
การคลังกำหนดตามที่ประกาศเผยแพร่ในระบบเครือข่ายสารสนเทศของกรมบัญชีกลาง

๕. ไม่เป็นบุคคลซึ่งถูกระงับชื่อไว้ในบัญชีรายชื่อผู้ทำงานและได้แจ้งเวียนชื่อให้เป็นผู้ทำงานของหน่วยงาน  
ของรัฐในระบบเครือข่ายสารสนเทศของกรมบัญชีกลาง ซึ่งรวมถึงนิติบุคคลที่ผู้ทำงานเป็นหุ้นส่วนผู้จัดการ กรรมการผู้  
จัดการ ผู้บริหาร ผู้มีอำนาจในการดำเนินงานในกิจการของนิติบุคคลนั้นด้วย

๖. มีคุณสมบัติและไม่มีลักษณะต้องห้ามตามที่คณะกรรมการนโยบายการจัดซื้อจัดจ้างและการบริหาร  
พัสดุภาครัฐกำหนดในราชกิจจานุเบกษา

๗. เป็นนิติบุคคลผู้มีอาชีพรับจ้างงานที่ประกวดราคาอิเล็กทรอนิกส์ดังกล่าว

๘. ไม่เป็นผู้มีผลประโยชน์ร่วมกันกับผู้ยื่นข้อเสนอรายอื่นที่เข้ายื่นข้อเสนอให้แก่องค์การบริหาร  
ส่วนจังหวัดสระบุรี ณ วันประกาศประกวดราคาอิเล็กทรอนิกส์ หรือไม่เป็นผู้กระทำการอันเป็นการขัดขวางการแข่งขัน  
ราคาอย่างเป็นธรรม ในการประกวดราคาอิเล็กทรอนิกส์ครั้งนี้

๙. ไม่เป็นผู้ได้รับเอกสิทธิ์หรือความคุ้มกัน ซึ่งอาจปฏิเสธไม่ยอมขึ้นศาลไทย เว้นแต่รัฐบาลของผู้ยื่นข้อ  
เสนอได้มีคำสั่งให้สละเอกสิทธิ์และความคุ้มกันเช่นนั้น

๑๐. ผู้ยื่นข้อเสนอต้องมีผลงานก่อสร้างประเภทเดียวกันกับงานที่ประกวดราคาจ้างก่อสร้างในวงเงินไม่  
น้อยกว่า ๖,๖๒๘,๐๐๐.๐๐ บาท (หกล้านบาทหกแสนสองหมื่นแปดพันบาทถ้วน) และเป็นผลงานที่เป็นคู่สัญญาโดยตรง  
กับหน่วยงานของรัฐ หรือหน่วยงานเอกชนที่องค์การบริหารส่วนจังหวัดสระบุรีเชื่อถือ

ผู้ยื่นข้อเสนอที่เสนอราคาในรูปแบบของ "กิจการร่วมค้า" ต้องมีคุณสมบัติดังนี้

สำเนาถูกต้อง

๒/

(นางนาฏยา ทองขาว)  
เจ้าพนักงานพัสดุชำนาญงาน

(๑) กรณีที่กิจการร่วมค้าได้จดทะเบียนเป็นนิติบุคคลใหม่ กิจการร่วมค้าจะต้องมีคุณสมบัติครบถ้วนตามเงื่อนไขที่กำหนดไว้ในเอกสารประกวดราคา และการเสนอราคาให้เสนอราคาในนาม "กิจการร่วมค้า" ส่วนคุณสมบัติด้านผลงานก่อสร้าง กิจการร่วมค้าดังกล่าวสามารถนำผลงานก่อสร้างของผู้เข้าร่วมค้ามาใช้แสดงเป็นผลงานก่อสร้างของกิจการร่วมค้าที่เข้าประกวดราคาได้

(๒) กรณีที่กิจการร่วมค้าไม่ได้จดทะเบียนเป็นนิติบุคคลใหม่ นิติบุคคลแต่ละนิติบุคคลที่เข้าร่วมค้าทุกรายจะต้องมีคุณสมบัติครบถ้วนตามเงื่อนไขที่กำหนดไว้ในเอกสารประกวดราคา เว้นแต่ในกรณีที่กิจการร่วมค้าได้มีข้อตกลงระหว่างผู้เข้าร่วมค้าเป็นลายลักษณ์อักษรกำหนดให้ผู้เข้าร่วมค้ารายใดรายหนึ่งเป็นผู้รับผิดชอบหลักในการเข้าเสนอราคากับหน่วยงานของรัฐ และแสดงหลักฐานดังกล่าวมาพร้อมการยื่นข้อเสนอประกวดราคาทางระบบจัดซื้อจัดจ้างภาครัฐด้วยอิเล็กทรอนิกส์ กิจการร่วมค่านั้นสามารถใช้ผลงานก่อสร้างของผู้เข้าร่วมค้าหลักรายเดียวเป็นผลงานก่อสร้างของกิจการร่วมค้าที่ยื่นข้อเสนอได้

ทั้งนี้ "กิจการร่วมค้าที่จดทะเบียนเป็นนิติบุคคลใหม่" หมายความว่า กิจการร่วมค้าที่จดทะเบียนเป็นนิติบุคคลต่อกรมพัฒนาธุรกิจการค้า กระทรวงพาณิชย์

๑๑. ผู้ยื่นข้อเสนอต้องลงทะเบียนในระบบจัดซื้อจัดจ้างภาครัฐด้วยอิเล็กทรอนิกส์ (Electronic Government Procurement : e - GP) ของกรมบัญชีกลาง

ผู้ยื่นข้อเสนอต้องยื่นข้อเสนอและเสนอราคาทางระบบจัดซื้อจัดจ้างภาครัฐด้วยอิเล็กทรอนิกส์ ในวันที่ ๒๐ พฤษภาคม ๒๕๖๓ ระหว่างเวลา ๐๘.๓๐ น. ถึง ๑๖.๓๐ น.

ผู้สนใจสามารถขอซื้อเอกสารประกวดราคาด้วยอิเล็กทรอนิกส์ ในราคาชุดละ ๓๐๐.๐๐ บาท ผ่านทางระบบจัดซื้อจัดจ้างภาครัฐด้วยอิเล็กทรอนิกส์และชำระเงินผ่านทางธนาคาร ตั้งแต่วันที่ ๒๘ เมษายน ๒๕๖๓ ถึงวันที่ ๑๙ พฤษภาคม ๒๕๖๓ โดยดาวน์โหลดเอกสารผ่านทางระบบจัดซื้อจัดจ้างภาครัฐด้วยอิเล็กทรอนิกส์ ได้ภายหลังจากชำระเงินเป็นที่เรียบร้อยแล้วจนถึงก่อนวันเสนอราคา

ผู้สนใจสามารถดูรายละเอียดได้ที่เว็บไซต์ [www.saraburipao.go.th](http://www.saraburipao.go.th) หรือ [www.gprocurement.go.th](http://www.gprocurement.go.th) หรือสอบถามทางโทรศัพท์หมายเลข ๐-๓๖๖๗-๙๗๗๘ ในวันและเวลาราชการ

ประกาศ ณ วันที่ ๒๘ เมษายน ๒๕๖๓

(นายเรืองศักดิ์ วรรณพ)

ปลัดองค์การบริหารส่วนจังหวัด ปฏิบัติหน้าที่

นายกองค์การบริหารส่วนจังหวัดสระบุรี

หมายเหตุ ผู้ประกอบการสามารถจัดเตรียมเอกสารประกอบการเสนอราคา (เอกสารส่วนที่ ๑ และเอกสารส่วนที่ ๒) ในระบบ e-GP ได้ตั้งแต่วันที่ซื้อเอกสารจนถึงวันเสนอราคา

(นางนงนุช ทองขาว)  
เจ้าพนักงานพัสดุชำนาญงาน

เอกสารประกวดราคาจ้างก่อสร้างด้วยการประกวดราคาอิเล็กทรอนิกส์ (e-bidding)

เลขที่ ๖๖/๒๕๖๓

การจ้างก่อสร้างวางท่อระบายน้ำพร้อมบ่อพักบริเวณริมถนนอดิเรกสาร หมู่ที่ ๒,๓,๔,๖ ต.บ้านแก้ง

อ.เฉลิมพระเกียรติ จ.สระบุรี

ตามประกาศ องค์การบริหารส่วนจังหวัดสระบุรี

ลงวันที่ ๒๘ เมษายน ๒๕๖๓

องค์การบริหารส่วนจังหวัดสระบุรี ซึ่งต่อไปนี้เรียกว่า "องค์การบริหารส่วนจังหวัดสระบุรี" มีความประสงค์จะ ประกวดราคาจ้างก่อสร้าง วางท่อระบายน้ำพร้อมบ่อพักบริเวณริมถนนอดิเรกสาร หมู่ที่ ๒,๓,๔,๖ ต.บ้านแก้ง อ.เฉลิมพระเกียรติ จ.สระบุรี ณ บริเวณริมถนนอดิเรกสาร หมู่ที่ ๒,๓,๔,๖ ต.บ้านแก้ง อ.เฉลิมพระเกียรติ จ.สระบุรี ด้วยวิธีประกวดราคาอิเล็กทรอนิกส์ (e-bidding) โดยมีข้อแนะนำและข้อกำหนดดังต่อไปนี้

๑. เอกสารแนบท้ายเอกสารประกวดราคาอิเล็กทรอนิกส์

- ๑.๑ แบบรูปและรายการละเอียด
- ๑.๒ แบบใบเสนอราคาที่กำหนดไว้ในระบบจัดซื้อจัดจ้างภาครัฐด้วยอิเล็กทรอนิกส์
- ๑.๓ สัญญาจ้างก่อสร้าง
- ๑.๔ แบบหนังสือค้ำประกัน
  - (๑) หลักประกันการเสนอราคา
  - (๒) หลักประกันสัญญา
- ๑.๕ สูตรการปรับราคา
- ๑.๖ บทนิยาม
  - (๑) ผู้ที่มีผลประโยชน์ร่วมกัน
  - (๒) การขัดขวางการแข่งขันอย่างเป็นธรรม
- ๑.๗ แบบบัญชีเอกสารที่กำหนดไว้ในระบบจัดซื้อจัดจ้างภาครัฐด้วยอิเล็กทรอนิกส์
  - (๑) บัญชีเอกสารส่วนที่ ๑
  - (๒) บัญชีเอกสารส่วนที่ ๒
- ๑.๘ รายละเอียดแบบรูปรายการงานก่อสร้าง  
..... ฯลฯ.....

๒. คุณสมบัติของผู้ยื่นข้อเสนอ

- ๒.๑ มีความสามารถตามกฎหมาย
- ๒.๒ ไม่เป็นบุคคลล้มละลาย
- ๒.๓ ไม่อยู่ระหว่างเลิกกิจการ
- ๒.๔ ไม่เป็นบุคคลซึ่งอยู่ระหว่างถูกระงับการยื่นข้อเสนอหรือทำสัญญากับหน่วยงานของรัฐไว้

ชั่วคราว เนื่องจากเป็นผู้ที่ไม่ผ่านเกณฑ์การประเมินผลการปฏิบัติงานของผู้ประกอบการตามระเบียบที่รัฐมนตรีว่าการกระทรวงการคลังกำหนดตามที่ประกาศเผยแพร่ในระบบเครือข่ายสารสนเทศของกรมบัญชีกลาง

- ๒.๕ ไม่เป็นบุคคลซึ่งถูกระงับชื่อไว้ในบัญชีรายชื่อผู้ทิ้งงานและได้แจ้งเวียนชื่อให้เป็นผู้ทิ้งงาน

สำเนาถูกต้อง

(นางนฤชา ทองขาว)

ผู้อำนวยการสำนักงาน



ของหน่วยงานของรัฐในระบบเครือข่ายสารสนเทศของกรมบัญชีกลาง ซึ่งรวมถึงนิติบุคคลที่ผู้ทำงานเป็นหุ้นส่วนผู้จัดการ กรรมการผู้จัดการ ผู้บริหาร ผู้มีอำนาจในการดำเนินงานในกิจการของนิติบุคคลนั้นด้วย

๒.๖ มีคุณสมบัติและไม่มีลักษณะต้องห้ามตามที่คณะกรรมการนโยบายการจัดซื้อจัดจ้างและการบริหารพัสดุภาครัฐกำหนดในราชกิจจานุเบกษา

๒.๗ เป็นนิติบุคคลผู้มีอาชีพรับจ้างงานที่ประกวดราคาอิเล็กทรอนิกส์ดังกล่าว

๒.๘ ไม่เป็นผู้มีผลประโยชน์ร่วมกันกับผู้ยื่นข้อเสนอรายอื่นที่เข้ายื่นข้อเสนอให้แก่ องค์การบริหารส่วนจังหวัดสระบุรี ณ วันประกาศประกวดราคาอิเล็กทรอนิกส์ หรือไม่เป็นผู้กระทำการอันเป็นการขัดขวางการแข่งขันอย่างเป็นธรรม ในการประกวดราคาอิเล็กทรอนิกส์ครั้งนี้

๒.๙ ไม่เป็นผู้ได้รับเอกสิทธิ์หรือความคุ้มกัน ซึ่งอาจปฏิเสธไม่ยอมขึ้นศาลไทย เว้นแต่รัฐบาลของผู้ยื่นข้อเสนอได้มีคำสั่งให้สละเอกสิทธิ์และความคุ้มกันเช่นนั้น

๒.๑๐ ผู้ยื่นข้อเสนอต้องมีผลงานก่อสร้างประเภทเดียวกันกับงานที่ประกวดราคาจ้างก่อสร้างในวงเงินไม่น้อยกว่า ๖,๖๒๘,๐๐๐.๐๐ บาท (หกล้านหกแสนสองหมื่นแปดพันบาทถ้วน) และเป็นผลงานที่เป็นคู่สัญญาโดยตรงกับหน่วยงานของรัฐ หรือหน่วยงานเอกชนที่องค์การบริหารส่วนจังหวัดสระบุรีเชื่อถือ

ผู้ยื่นข้อเสนอที่เสนอราคาในรูปแบบของ "กิจการร่วมค้า" ต้องมีคุณสมบัติ ดังนี้

(๑) กรณีที่กิจการร่วมค้าได้จดทะเบียนเป็นนิติบุคคลใหม่ กิจการร่วมค้าจะต้องมี

คุณสมบัติครบถ้วนตามเงื่อนไขที่กำหนดไว้ในเอกสารประกวดราคา และการเสนอราคาให้เสนอราคาในนาม "กิจการร่วมค้า" ส่วนคุณสมบัติด้านผลงานก่อสร้าง กิจการร่วมค้าดังกล่าวสามารถนำผลงานก่อสร้างของผู้เข้าร่วมค้ามาใช้แสดงเป็นผลงานก่อสร้างของกิจการร่วมค้าที่เข้าประกวดราคาได้

(๒) กรณีที่กิจการร่วมค้าไม่ได้จดทะเบียนเป็นนิติบุคคลใหม่ นิติบุคคลแต่ละนิติบุคคลที่เข้าร่วมค้าทุกรายจะต้องมีคุณสมบัติครบถ้วนตามเงื่อนไขที่กำหนดไว้ในเอกสารประกวดราคา เว้นแต่ ในกรณีที่กิจการร่วมค้าได้มีข้อตกลงระหว่างผู้เข้าร่วมค้าเป็นลายลักษณ์อักษรกำหนดให้ผู้เข้าร่วมค้ารายใดรายหนึ่งเป็นผู้รับผิดชอบหลักในการเข้าเสนอรากับหน่วยงานของรัฐ และแสดงหลักฐานดังกล่าวมาพร้อมการยื่นข้อเสนอประกวดราคาทางระบบจัดซื้อจัดจ้างภาครัฐด้วยอิเล็กทรอนิกส์ กิจการร่วมค่านั้นสามารถใช้ผลงานก่อสร้างของผู้เข้าร่วมค้าหลักรายเดียวเป็นผลงานก่อสร้างของกิจการร่วมค้าที่ยื่นเสนอราคาได้

ทั้งนี้ "กิจการร่วมค้าที่จดทะเบียนเป็นนิติบุคคลใหม่" หมายความว่า กิจการร่วมค้าที่จดทะเบียนเป็นนิติบุคคลต่อกรมพัฒนาธุรกิจการค้า กระทรวงพาณิชย์

๒.๑๑ ผู้ยื่นข้อเสนอต้องลงทะเบียนในระบบจัดซื้อจัดจ้างภาครัฐด้วยอิเล็กทรอนิกส์

(Electronic Government Procurement : e - GP) ของกรมบัญชีกลาง

### ๓. หลักฐานการยื่นข้อเสนอ

ผู้ยื่นข้อเสนอจะต้องเสนอเอกสารหลักฐานยื่นมาพร้อมกับการเสนอราคาทางระบบจัดซื้อจัดจ้างภาครัฐด้วยอิเล็กทรอนิกส์ โดยแยกเป็น ๒ ส่วน คือ

๓.๑ ส่วนที่ ๑ อย่างน้อยต้องมีเอกสารดังต่อไปนี้

(๑) ในกรณีผู้ยื่นข้อเสนอเป็นนิติบุคคล

(ก) ห้างหุ้นส่วนสามัญหรือห้างหุ้นส่วนจำกัด ให้ยื่นสำเนาหนังสือรับรองการจัด

ทะเบียนนิติบุคคล บัญชีรายชื่อหุ้นส่วนผู้จัดการ ผู้มีอำนาจควบคุม (ถ้ามี) พร้อมทั้งรับรองสำเนาถูกต้อง

สำเนาถูกต้อง  
นางสาว  
(นางสาว ทงษา)  
เจ้าพนักงานพัสดุชำนาญงาน



(ข) บริษัทจำกัดหรือบริษัทมหาชนจำกัด ให้ยื่นสำเนาหนังสือรับรองการจดทะเบียนนิติบุคคล หนังสือบริคณห์สนธิ บัญชีรายชื่อกรรมการผู้จัดการ ผู้มีอำนาจควบคุม (ถ้ามี) และบัญชีผู้ถือหุ้นรายใหญ่ (ถ้ามี) พร้อมทั้งรับรองสำเนาถูกต้อง

(๒) ในกรณีผู้ยื่นข้อเสนอเป็นบุคคลธรรมดาหรือคณะบุคคลที่มีใช้นิติบุคคล ให้ยื่นสำเนาบัตรประจำตัวประชาชนของผู้ยื่น ข้อเสนอข้อตกลงที่แสดงถึงการเข้าเป็นหุ้นส่วน (ถ้ามี) สำเนาบัตรประจำตัวประชาชนของผู้เป็นหุ้นส่วน หรือสำเนาหนังสือเดินทางของผู้เป็นหุ้นส่วนที่ได้ถือสัญชาติไทย พร้อมทั้งรับรองสำเนาถูกต้อง

(๓) ในกรณีผู้ยื่นข้อเสนอเป็นผู้ยื่นข้อเสนอร่วมกันในฐานะเป็นผู้ร่วมค้า ให้ยื่นสำเนาสัญญาของการเข้าร่วมค้า และเอกสารตามที่ระบุไว้ใน (๑) หรือ (๒) ของผู้ร่วมค้า แล้วแต่กรณี

(๔) เอกสารเพิ่มเติมอื่นๆ

(๔.๑) สำเนาใบสำคัญแสดงการจดทะเบียนห้างหุ้นส่วนบริษัท พร้อมทั้งรับรองสำเนาถูกต้อง (ถ้ามี)

(๔.๒) สำเนาใบทะเบียนภาษีมูลค่าเพิ่ม พร้อมทั้งรับรองสำเนาถูกต้อง (ถ้ามี)

(๕) บัญชีเอกสารส่วนที่ ๑ ทั้งหมดที่ได้ยื่นพร้อมกับการเสนอราคาทางระบบจัดซื้อจัดจ้างภาครัฐด้วยอิเล็กทรอนิกส์ ตามแบบในข้อ ๑.๗ (๑) โดยไม่ต้องแนบในรูปแบบ PDF File (Portable Document Format)

ทั้งนี้ เมื่อผู้ยื่นข้อเสนอดำเนินการแนบไฟล์เอกสารตามบัญชีเอกสารส่วนที่ ๑ ครบถ้วน ถูกต้องแล้ว ระบบจัดซื้อจัดจ้างภาครัฐด้วยอิเล็กทรอนิกส์จะสร้างบัญชีเอกสารส่วนที่ ๑ ตามแบบในข้อ ๑.๗ (๑) ให้โดยผู้ยื่นข้อเสนอไม่ต้องแนบบัญชีเอกสารส่วนที่ ๑ ดังกล่าวในรูปแบบ PDF File (Portable Document Format)

๓.๒ ส่วนที่ ๒ อย่างน้อยต้องมีเอกสารดังต่อไปนี้

(๑) ในกรณีที่ผู้ยื่นข้อเสนอมอบอำนาจให้บุคคลอื่นกระทำการแทนให้แนบหนังสือมอบอำนาจซึ่งติดอากรแสตมป์ตามกฎหมาย โดยมีหลักฐานแสดงตัวตนของผู้มอบอำนาจและผู้รับมอบอำนาจ ทั้งนี้หากผู้รับมอบอำนาจเป็นบุคคลธรรมดาต้องเป็นผู้ที่บรรลุนิติภาวะตามกฎหมายแล้วเท่านั้น

(๒) หลักประกันการเสนอราคา ตามข้อ ๕

(๓) สำเนาหนังสือรับรองผลงานก่อสร้างพร้อมทั้งรับรองสำเนาถูกต้อง

(๔) บัญชีเอกสารส่วนที่ ๒ ทั้งหมดที่ได้ยื่นพร้อมกับการเสนอราคาทางระบบจัดซื้อจัดจ้างภาครัฐด้วยอิเล็กทรอนิกส์ตามแบบในข้อ ๑.๗ (๒) โดยไม่ต้องแนบในรูปแบบ PDF File (Portable Document Format)

ทั้งนี้ เมื่อผู้ยื่นข้อเสนอดำเนินการแนบไฟล์เอกสารตามบัญชีเอกสารส่วนที่ ๒ ครบถ้วน ถูกต้องแล้ว ระบบจัดซื้อจัดจ้างภาครัฐด้วยอิเล็กทรอนิกส์จะสร้างบัญชีเอกสารส่วนที่ ๒ ตามแบบในข้อ ๑.๗ (๒) ให้โดยผู้ยื่นข้อเสนอไม่ต้องแนบบัญชีเอกสารส่วนที่ ๒ ดังกล่าวในรูปแบบ PDF File (Portable Document Format)

#### ๔. การเสนอราคา

๔.๑ ผู้ยื่นข้อเสนอต้องยื่นข้อเสนอ และเสนอราคาทางระบบจัดซื้อจัดจ้างภาครัฐด้วยอิเล็กทรอนิกส์ตามที่กำหนดไว้ในเอกสารประกวดราคาอิเล็กทรอนิกส์นี้ โดยไม่มีเงื่อนไขใดๆ ทั้งสิ้น และจะต้องกรอก

๓๑๗  
(นางนฤยา ทองขาว)  
เจ้าพนักงานพัสดช่างาญงาน

ข้อความให้ถูกต้องครบถ้วน พร้อมทั้งหลักฐานแสดงตัวตนและทำการยืนยันตัวตนของผู้ยื่นข้อเสนอโดยไม่ต้องแนบใบเสนอราคาในรูปแบบ PDF File (Portable Document Format)

๔.๒ ให้ผู้ยื่นข้อเสนอรอกรายละเอียดการเสนอราคาในใบเสนอราคาตามแบบเอกสารประกวดราคาจ้างก่อสร้างด้วยวิธีประกวดราคาอิเล็กทรอนิกส์ (e-bidding) ข้อ ๑.๒ ให้ครบถ้วนโดยไม่ต้องยื่นใบแจ้งปริมาณงานและราคา และใบบัญชีรายการก่อสร้างในรูปแบบ PDF File (Portable Document Format)

ในการเสนอราคาให้เสนอราคาเป็นเงินบาทและเสนอราคาได้เพียงครั้งเดียวและราคาเดียว โดยเสนอราคารวม หรือราคาต่อหน่วย หรือราคาต่อรายการ ตามเงื่อนไขที่ระบุไว้ท้ายใบเสนอราคาให้ถูกต้อง ทั้งนี้ ราคารวมที่เสนอจะต้องตรงกันทั้งตัวเลขและตัวหนังสือ ถ้าตัวเลขและตัวหนังสือไม่ตรงกัน ให้ถือตัวหนังสือเป็นสำคัญ โดยคิดราคารวมทั้งสิ้นซึ่งรวมค่าภาษีมูลค่าเพิ่ม ภาษีอากรอื่น และค่าใช้จ่ายที่ปวงไว้แล้ว

ราคาที่เสนอจะต้องเสนอกำหนดยื่นราคาไม่น้อยกว่า ๒๔๐ วัน ตั้งแต่วันเสนอราคาโดยภายในกำหนดยื่นราคา ผู้ยื่นข้อเสนอต้องรับผิดชอบราคาที่ตนได้เสนอไว้และจะถอนการเสนอราคามีได้

๔.๓ ผู้ยื่นข้อเสนอจะต้องเสนอกำหนดเวลาดำเนินการก่อสร้างแล้วเสร็จไม่เกิน ๑๕๐ วัน นับถัดจากวันลงนามในสัญญาจ้างหรือจากวันที่ได้รับหนังสือแจ้งจาก องค์การบริหารส่วนจังหวัดสระบุรี ให้เริ่มทำงาน

๔.๔ ก่อนเสนอราคา ผู้ยื่นข้อเสนอควรตรวจดูร่างสัญญา แบบรูป และรายการละเอียด ฯลฯ ให้ถี่ถ้วนและเข้าใจเอกสารประกวดราคาจ้างอิเล็กทรอนิกส์ทั้งหมดเสียก่อนที่จะตกลงยื่นข้อเสนอตามเงื่อนไขในเอกสารประกวดราคาจ้างอิเล็กทรอนิกส์

๔.๕ ผู้ยื่นข้อเสนอจะต้องยื่นข้อเสนอและเสนอราคาทางระบบจัดซื้อจัดจ้างภาครัฐด้วยอิเล็กทรอนิกส์ในวันที่ ๒๐ พฤษภาคม ๒๕๖๓ ระหว่างเวลา ๐๘.๓๐ น. ถึง ๑๖.๓๐ น. และเวลาในการเสนอราคาให้ถือตามเวลาของระบบจัดซื้อจัดจ้างภาครัฐด้วยอิเล็กทรอนิกส์เป็นเกณฑ์

เมื่อพ้นกำหนดเวลายื่นข้อเสนอและเสนอราคาแล้ว จะไม่รับเอกสารการยื่นข้อเสนอและเสนอราคาใดๆ โดยเด็ดขาด

๔.๖ ผู้ยื่นข้อเสนอต้องจัดทำเอกสารสำหรับใช้ในการเสนอราคาในรูปแบบไฟล์เอกสารประเภท PDF File (Portable Document Format) โดยผู้ยื่นข้อเสนอต้องเป็นผู้รับผิดชอบตรวจสอบความครบถ้วนถูกต้อง และชัดเจนของเอกสาร PDF File ก่อนที่จะยืนยันการเสนอราคา แล้วจึงส่งข้อมูล (Upload) เพื่อเป็นการเสนอราคาให้แก่องค์การบริหารส่วนจังหวัดสระบุรี ผ่านทางระบบจัดซื้อจัดจ้างภาครัฐด้วยอิเล็กทรอนิกส์

๔.๗ คณะกรรมการพิจารณาผลการประกวดราคาอิเล็กทรอนิกส์จะดำเนินการตรวจสอบคุณสมบัติของผู้ยื่นข้อเสนอแต่ละรายว่า เป็นผู้ยื่นข้อเสนอที่มีผลประโยชน์ร่วมกันกับผู้ยื่นข้อเสนอรายอื่นตามข้อ ๑.๖ (๑) หรือไม่ หากปรากฏว่าผู้ยื่นข้อเสนอรายใดเป็นผู้ยื่นข้อเสนอที่มีผลประโยชน์ร่วมกันกับผู้ยื่นข้อเสนอรายอื่น คณะกรรมการฯ จะตัดรายชื่อผู้ยื่นข้อเสนอราคาที่มีผลประโยชน์ร่วมกันนั้นออกจากการเป็นผู้ยื่นข้อเสนอ

หากปรากฏต่อคณะกรรมการพิจารณาผลการประกวดราคาอิเล็กทรอนิกส์ว่า ก่อนหรือในขณะที่มีการพิจารณาข้อเสนอ มีผู้ยื่นข้อเสนอรายใดกระทำการอันเป็นการขัดขวางการแข่งขันอย่างเป็นธรรมตามข้อ ๑.๖ (๒) และคณะกรรมการฯ เชื่อว่ามีการกระทำอันเป็นการขัดขวางการแข่งขันอย่างเป็นธรรม คณะกรรมการฯ จะตัดรายชื่อผู้ยื่นข้อเสนอรายนั้นออกจากการเป็นผู้ยื่นข้อเสนอ และองค์การบริหารส่วนจังหวัดสระบุรี จะพิจารณาลงโทษผู้ยื่นข้อเสนอดังกล่าวเป็นผู้ทำงาน เว้นแต่ องค์การบริหารส่วนจังหวัดสระบุรี จะพิจารณาเห็นว่าผู้ยื่นข้อเสนอรายนั้นเป็นผู้ยื่น

นางสาว  
(นางสาว กัญญา ทองขาว)  
เจ้าหน้าที่งานพัสดุชำนาญงาน



ผู้ริเริ่มให้มีการกระทำดังกล่าวและได้ให้ความร่วมมือเป็นประโยชน์ต่อการพิจารณาขององค์การบริหารส่วนจังหวัด  
สระบุรี

๔.๘ ผู้ยื่นข้อเสนอจะต้องปฏิบัติ ดังนี้

(๑) ปฏิบัติตามเงื่อนไขที่ระบุไว้ในเอกสารประกวดราคาอิเล็กทรอนิกส์

(๒) ราคาที่เสนอจะต้องเป็นราคาที่รวมภาษีมูลค่าเพิ่ม และภาษีอื่นๆ (ถ้ามี) รวมค่าใช้

จ่ายทั้งปวงไว้ด้วยแล้ว

(๓) ผู้ยื่นข้อเสนอจะต้องลงทะเบียนเพื่อเข้าสู่กระบวนการเสนอราคา ตามวัน เวลา ที่

กำหนด

(๔) ผู้ยื่นข้อเสนอจะถอนการเสนอราคาที่เสนอแล้วไม่ได้

(๕) ผู้ยื่นข้อเสนอต้องศึกษาและทำความเข้าใจในระบบและวิธีการเสนอราคาด้วยวิธี

ประกวดราคาอิเล็กทรอนิกส์ ของกรมบัญชีกลางที่แสดงไว้ในเว็บไซต์ [www.gprocurement.go.th](http://www.gprocurement.go.th)

## ๕. หลักประกันการเสนอราคา

ผู้ยื่นข้อเสนอต้องวางหลักประกันการเสนอราคาพร้อมกับการเสนอราคาทางระบบการจัดซื้อจัด  
จ้างภาครัฐด้วยอิเล็กทรอนิกส์ โดยใช้หลักประกันอย่างหนึ่งอย่างใดดังต่อไปนี้ จำนวน ๘๒๘,๕๐๐.๐๐ บาท (แปดแสน  
สองหมื่นแปดพันห้าร้อยบาทถ้วน)

๕.๑ เช็คหรือตราพท์ที่ธนาคารเซ็นส่งจ่าย ซึ่งเป็นเช็คหรือตราพท์ลงวันที่ที่ใช้เช็คหรือตราพท์  
นั้นชำระต่อเจ้าหน้าที่ในวันที่ยื่นข้อเสนอ หรือก่อนวันนั้นไม่เกิน ๓ วันทำการ

๕.๒ หนังสือค้ำประกันอิเล็กทรอนิกส์ของธนาคารภายในประเทศตามแบบที่คณะกรรมการ  
นโยบายกำหนด

๕.๓ พันธบัตรรัฐบาลไทย

๕.๔ หนังสือค้ำประกันของบริษัทเงินทุนหรือบริษัทเงินทุนหลักทรัพย์ที่ได้รับอนุญาตให้

ประกอบกิจการเงินทุนเพื่อการพาณิชย์และประกอบธุรกิจค้ำประกันตามประกาศของธนาคารแห่งประเทศไทย ตาม  
รายชื่อบริษัทเงินทุนที่ธนาคารแห่งประเทศไทยแจ้งเวียนให้ทราบ โดยอนุโลมให้ใช้ตามตัวอย่างหนังสือค้ำประกันของ  
ธนาคารที่คณะกรรมการนโยบายกำหนด

กรณีที่ผู้ยื่นข้อเสนอ นำเช็คหรือตราพท์ที่ธนาคารส่งจ่ายหรือพันธบัตรรัฐบาลไทยหรือหนังสือค้ำ  
ประกันของบริษัทเงินทุนหรือบริษัทเงินทุนหลักทรัพย์ มาวางเป็นหลักประกันการเสนอราคาจะต้องส่งต้นฉบับเอกสาร  
ดังกล่าวมาให้องค์การบริหารส่วนจังหวัดสระบุรีตรวจสอบความถูกต้องในวันที่ ๒๕ พฤษภาคม ๒๕๖๓ ระหว่าง  
เวลา ๐๘.๓๐ น. ถึง ๑๖.๓๐ น.

กรณีที่ผู้ยื่นข้อเสนอที่ยื่นข้อเสนอในรูปแบบของ "กิจการร่วมค้า" ประสงค์จะใช้หนังสือค้ำประกัน  
อิเล็กทรอนิกส์ของธนาคารในประเทศเป็นหลักประกันการเสนอราคา ให้ระบุชื่อผู้ยื่นข้อเสนอในหนังสือค้ำประกัน  
อิเล็กทรอนิกส์ฯ ดังนี้

(๑) กรณีที่กิจการร่วมค้าได้จดทะเบียนเป็นนิติบุคคลใหม่ ให้ระบุชื่อกิจการร่วมค้าดังกล่าว เป็น

ผู้ยื่นข้อเสนอ

(๒) กรณีที่กิจการร่วมค้าไม่ได้จดทะเบียนเป็นนิติบุคคลใหม่ ให้ระบุชื่อผู้เข้าร่วมค้ารายที่ **ผู้ยื่นข้อเสนอ**

ร่วมค้ากำหนดให้เป็นผู้ยื่นข้อเสนอให้กับหน่วยงานของรัฐเป็นผู้ยื่นข้อเสนอ

นาย

(นางนฤมา ทองขาว)  
เจ้าพนักงานพัสดุชำนาญงาน

ทั้งนี้ "กิจการร่วมค้าที่จดทะเบียนเป็นนิติบุคคลใหม่" หมายความว่า กิจการร่วมค้าที่จดทะเบียนเป็นนิติบุคคลต่อกรมพัฒนาธุรกิจการค้า กระทรวงพาณิชย์

หลักประกันการเสนอราคาตามข้อนี้ องค์กรบริหารส่วนจังหวัดสระบุรีจะคืนให้ผู้ยื่นข้อเสนอ หรือผู้ค้าประกันภายใน ๑๕ วัน นับถัดจากวันที่องค์กรบริหารส่วนจังหวัดสระบุรีได้พิจารณาเห็นชอบรายงานผลคัดเลือกผู้ชนะการประกวดราคาเรียบร้อยแล้ว เว้นแต่ผู้ยื่นข้อเสนอรายที่คัดเลือกไว้ซึ่งเสนอราคาต่ำสุดหรือได้คะแนนรวมสูงสุดไม่เกิน ๓ ราย ให้คืนได้ต่อเมื่อได้ทำสัญญาหรือข้อตกลง หรือผู้ยื่นข้อเสนอได้พ้นจากข้อผูกพันแล้ว

การคืนหลักประกันการเสนอราคา ไม่ว่าในกรณีใด ๆ จะคืนให้โดยไม่มีดอกเบี้ย

## ๖. หลักเกณฑ์และสิทธิในการพิจารณา

๖.๑ การพิจารณาผลการยื่นข้อเสนอประกวดราคาอิเล็กทรอนิกส์ครั้งนี้ องค์กรบริหารส่วนจังหวัดสระบุรีจะพิจารณาตัดสินโดยใช้หลักเกณฑ์ ราคา

๖.๒ การพิจารณาผู้ชนะการยื่นข้อเสนอ

กรณีใช้หลักเกณฑ์ราคาในการพิจารณาผู้ชนะการยื่นข้อเสนอ องค์กรบริหารส่วนจังหวัดสระบุรี จะพิจารณาจาก ราคารวม

๖.๓ หากผู้ยื่นข้อเสนอรายใดมีคุณสมบัติไม่ถูกต้องตามข้อ ๒ หรือยื่นหลักฐานการยื่นข้อเสนอไม่ถูกต้อง หรือไม่ครบถ้วนตามข้อ ๓ หรือยื่นข้อเสนอไม่ถูกต้องตามข้อ ๔ แล้ว คณะกรรมการพิจารณาผล การประกวดราคาอิเล็กทรอนิกส์จะไม่รับพิจารณาข้อเสนอของผู้ยื่นข้อเสนอรายนั้น เว้นแต่ผู้ยื่นข้อเสนอรายใดเสนอเอกสารทางเทคนิคหรือรายละเอียดคุณลักษณะเฉพาะของพัสดุที่จะจ้างไม่ครบถ้วน หรือเสนอรายละเอียดแตกต่างไปจากเงื่อนไขที่องค์กรบริหารส่วนจังหวัดสระบุรีกำหนดไว้ในประกาศและเอกสารประกวดราคาอิเล็กทรอนิกส์ ในส่วนที่มีใช้สาระสำคัญและความแตกต่างนั้น ไม่มีผลทำให้เกิดการได้เปรียบเสียเปรียบต่อผู้ยื่นข้อเสนอรายอื่น หรือเป็นการผิดพลาดเล็กน้อย คณะกรรมการฯ อาจพิจารณาผ่อนปรนการตัดสินสิทธิผู้ยื่นข้อเสนอรายนั้น

๖.๔ องค์กรบริหารส่วนจังหวัดสระบุรีสงวนสิทธิไม่พิจารณาข้อเสนอของผู้ยื่นข้อเสนอโดยไม่มี การผ่อนผัน ในกรณีดังต่อไปนี้

(๑) ไม่ปรากฏชื่อผู้ยื่นข้อเสนอรายนั้นในบัญชีรายชื่อผู้รับเอกสารประกวดราคา อิเล็กทรอนิกส์ทางระบบจัดซื้อจัดจ้างด้วยอิเล็กทรอนิกส์ หรือบัญชีรายชื่อผู้ซื้อเอกสารประกวดราคาอิเล็กทรอนิกส์ ทางระบบจัดซื้อจัดจ้างด้วยอิเล็กทรอนิกส์ ขององค์กรบริหารส่วนจังหวัดสระบุรี

(๒) ไม่กรอกชื่อผู้ยื่นข้อเสนอในการเสนอราคาทางระบบจัดซื้อจัดจ้างด้วย อิเล็กทรอนิกส์

(๓) เสนอรายละเอียดแตกต่างไปจากเงื่อนไขที่กำหนดในเอกสารประกวดราคา อิเล็กทรอนิกส์ที่เป็นสาระสำคัญ หรือมีผลทำให้เกิดความได้เปรียบเสียเปรียบแก่ผู้ยื่นข้อเสนอรายอื่น

๖.๕ ในการตัดสินการประกวดราคาอิเล็กทรอนิกส์หรือในการทำสัญญา คณะกรรมการพิจารณาผลการประกวดราคาอิเล็กทรอนิกส์หรือองค์กรบริหารส่วนจังหวัดสระบุรี มีสิทธิให้ผู้ยื่นข้อเสนอชี้แจงข้อเท็จจริงเพิ่มเติมได้ องค์กรบริหารส่วนจังหวัดสระบุรีมีสิทธิที่จะไม่รับข้อเสนอ ไม่รับราคา หรือไม่ทำสัญญา หากข้อเท็จจริงดังกล่าวไม่เหมาะสมหรือไม่ถูกต้อง

๖.๖ องค์กรบริหารส่วนจังหวัดสระบุรีทรงไว้ซึ่งสิทธิที่จะไม่รับราคาต่ำสุด หรือราคา ~~ที่เสนอ~~ **ที่หนึ่งถูกต้อง** ราคาใด หรือราคาที่เสนอทั้งหมดก็ได้ และอาจพิจารณาเลือกจ้างในจำนวน หรือขนาด หรือเฉพาะรายการหนึ่ง

(นางนงนุช ทองขาว)  
เจ้าพนักงานพัสดุชำนาญงาน



รายการใด หรืออาจจะยกเลิก การประกวดราคาอิเล็กทรอนิกส์โดยไม่พิจารณาจัดจ้างเลยก็ได้ สุดแต่จะพิจารณา ทั้งนี้ เพื่อประโยชน์ของทางราชการเป็นสำคัญ และให้ถือว่าการตัดสินใจขององค์การบริหารส่วนจังหวัดสระบุรีเป็นเด็ดขาด ผู้ยื่นข้อเสนอจะเรียกร้องค่าใช้จ่าย หรือค่าเสียหายใดๆ มิได้ รวมทั้ง องค์การบริหารส่วนจังหวัดสระบุรีจะพิจารณายกเลิกการประกวดราคาอิเล็กทรอนิกส์และลงโทษผู้ยื่นข้อเสนอเป็นผู้ทำงาน ไม่ว่าจะเป็นผู้ยื่นข้อเสนอที่ได้รับการคัดเลือกหรือไม่ก็ตาม หากมีเหตุที่เชื่อถือได้ว่ายื่นข้อเสนอกระทำการโดยไม่สุจริต เช่น การเสนอเอกสารอันเป็นเท็จ หรือใช้ข้อมูลคลลธรรมดา หรือนิติบุคคลอื่นมาเสนอราคาแทน เป็นต้น

ในกรณีที่ผู้ยื่นข้อเสนอรายที่เสนอราคาต่ำสุด เสนอราคาต่ำจนคาดหมายได้ว่าไม่อาจดำเนินงานตามเอกสารประกวดราคาอิเล็กทรอนิกส์ได้ คณะกรรมการพิจารณาผลการประกวดราคาอิเล็กทรอนิกส์หรือองค์การบริหารส่วนจังหวัดสระบุรี จะให้ผู้ยื่นข้อเสนออื่นชี้แจงและแสดงหลักฐานที่ทำให้เชื่อได้ว่าผู้ยื่นข้อเสนอสามารถดำเนินงานตามเอกสารประกวดราคาอิเล็กทรอนิกส์ให้เสร็จสมบูรณ์ หากคำชี้แจงไม่เป็นที่รับฟังได้ องค์การบริหารส่วนจังหวัดสระบุรี มีสิทธิที่จะไม่รับข้อเสนอหรือไม่รับราคาของผู้ยื่นข้อเสนอรายนั้น ทั้งนี้ผู้ยื่นข้อเสนอดังกล่าวไม่มีสิทธิเรียกร้องค่าใช้จ่ายหรือค่าเสียหายใดๆ จากองค์การบริหารส่วนจังหวัดสระบุรี

๖.๗ ก่อนลงนามในสัญญา องค์การบริหารส่วนจังหวัดสระบุรี อาจประกาศยกเลิกการประกวดราคาอิเล็กทรอนิกส์ หากปรากฏว่ามีการกระทำที่เข้าลักษณะผู้ยื่นข้อเสนอที่ชนะการประกวดราคาหรือที่ได้รับการคัดเลือกมีผลประโยชน์ร่วมกัน หรือมีส่วนได้เสียกับผู้ยื่นข้อเสนอรายอื่น หรือขัดขวางการแข่งขันอย่างเป็นธรรม หรือสมยอมกันกับผู้ยื่นข้อเสนอรายอื่น หรือเจ้าหน้าที่ในการเสนอราคา หรือถือว่ากระทำการทุจริตอื่นใดในการเสนอราคา

#### ๗. การทำสัญญาจ้างก่อสร้าง

ผู้ชนะการประกวดราคาอิเล็กทรอนิกส์จะต้องทำสัญญาจ้างตามแบบสัญญา ดังระบุในข้อ ๑.๓ หรือทำข้อตกลงเป็นหนังสือกับองค์การบริหารส่วนจังหวัดสระบุรี ภายใน ๑๕ วัน นับถัดจากวันที่ได้รับแจ้ง และจะต้องวางหลักประกันสัญญาเป็นจำนวนเงินเท่ากับร้อยละ ๕ ของราคาค่าจ้างที่ประกวดราคาอิเล็กทรอนิกส์ ให้องค์การบริหารส่วนจังหวัดสระบุรียึดถือไว้ในขณะทำสัญญาโดยใช้หลักประกันอย่างหนึ่งอย่างใด ดังต่อไปนี้

๗.๑ เงินสด

๗.๒ เช็คหรือตราพท์ที่ธนาคารเซ็นสั่งจ่าย ซึ่งเป็นเช็คหรือตราพท์ลงวันที่ที่ใช้เช็คหรือตราพท์นั้น ชำระต่อเจ้าหน้าที่ในวันทำสัญญา หรือก่อนวันนั้นไม่เกิน ๓ วันทำการ

๗.๓ หนังสือค้ำประกันของธนาคารภายในประเทศ ตามตัวอย่างที่คณะกรรมการนโยบายกำหนด ดังระบุในข้อ ๑.๔ (๒) หรือจะเป็นหนังสือค้ำประกันอิเล็กทรอนิกส์ตามวิธีการที่กรมบัญชีกลางกำหนด

๗.๔ หนังสือค้ำประกันของบริษัทเงินทุน หรือบริษัทเงินทุนหลักทรัพย์ที่ได้รับอนุญาตให้ประกอบกิจการเงินทุนเพื่อการพาณิชย์และประกอบธุรกิจค้ำประกันตามประกาศของธนาคารแห่งประเทศไทย ตามรายชื่อบริษัทเงินทุนที่ธนาคารแห่งประเทศไทยแจ้งเวียนให้ทราบ โดยอนุโลมให้ใช้ตามตัวอย่างหนังสือค้ำประกันของธนาคารที่คณะกรรมการนโยบายกำหนด ดังระบุในข้อ ๑.๔ (๒)

๗.๕ พันธบัตรรัฐบาลไทย

หลักประกันนี้จะคืนให้ โดยไม่มีดอกเบี้ยภายใน ๑๕ วันนับถัดจากวันที่ผู้ชนะการประกวดราคาอิเล็กทรอนิกส์ (ผู้รับจ้าง) พันธจากข้อผูกพันตามสัญญาจ้างแล้ว

สำเนาถูกต้อง

๘. ค่าจ้างและการจ่ายเงิน

๗๖

(นางนาฎยา ทองขาว)  
เจ้าพนักงานพัสดุชำนาญงาน

องค์การบริหารส่วนจังหวัดสระบุรีจะจ่ายค่าจ้างซึ่งได้รวมภาษีมูลค่าเพิ่ม ตลอดจนภาษีอื่น ๆ และค่าใช้จ่ายทั้งปวงแล้ว โดยถือราคาเหมารวมเป็นเกณฑ์ และกำหนดการจ่ายเงินเป็น จำนวน ๓ งวด ดังนี้

งวดที่ ๑ เป็นจำนวนเงินในอัตราร้อยละ ๑๐ ของค่าจ้าง เมื่อผู้รับจ้างได้ปฏิบัติงาน

- งานขุดลอกดินและเลนแล้วเสร็จ
- งานรื้อท่อ คสล. เดิมพร้อมขนทิ้งแล้วเสร็จ
- งานขุดปรับระดับท่อระบายน้ำแล้วเสร็จ

ให้แล้วเสร็จภายใน ๓๐ วัน

งวดที่ ๒ เป็นจำนวนเงินในอัตราร้อยละ ๔๐ ของค่าจ้าง เมื่อผู้รับจ้างได้ปฏิบัติงาน

- งานวางท่อและบ่อพักได้ความยาวรวมไม่น้อยกว่า ๑,๘๐๐ เมตร แล้วเสร็จ
- งานหินคลุกบดอัดผิวจราจรได้ความยาวไม่น้อยกว่า ๑,๘๐๐ เมตร แล้วเสร็จ

ให้แล้วเสร็จภายใน ๘๐ วัน

งวดสุดท้าย เป็นจำนวนเงินในอัตราร้อยละ ๕๐ ของค่าจ้าง เมื่อผู้รับจ้างได้ปฏิบัติงาน

- งานวางท่อและบ่อพักได้ความยาวรวมไม่น้อยกว่า ๑,๘๐๐ เมตร แล้วเสร็จ
- งานหินคลุกบดอัดผิวจราจรได้ความยาวไม่น้อยกว่า ๑,๘๐๐ เมตร แล้วเสร็จ
- งานทางเชื่อม คสล. แล้วเสร็จ
- งานอื่นๆ เก็บทำความสะอาด บริเวณสถานที่ก่อสร้างให้เป็นระเบียบเรียบร้อยตามสัญญาและ

คณะกรรมการตรวจรับพัสดุ ได้ตรวจรับไว้เป็นที่เรียบร้อยแล้ว

#### ๙. อัตราค่าปรับ

ค่าปรับตามสัญญาจ้างแนบท้ายเอกสารประกวดราคาอิเล็กทรอนิกส์นี้ หรือข้อตกลงจ้างเป็นหนังสือจะกำหนด ดังนี้

๙.๑ กรณีที่ผู้รับจ้างนำงานที่รับจ้างไปจ้างช่วงให้ผู้อื่นทำอีกทอดหนึ่งโดยไม่ได้รับอนุญาตจากองค์การบริหารส่วนจังหวัดสระบุรี จะกำหนดค่าปรับสำหรับการฝ่าฝืนดังกล่าวเป็นจำนวนร้อยละ ๑๐.๐๐ ของวงเงินของงานจ้างช่วงนั้น

๙.๒ กรณีที่ผู้รับจ้างปฏิบัติผิดสัญญาจ้างก่อสร้าง นอกเหนือจากข้อ ๙.๑ จะกำหนดค่าปรับเป็นรายวันเป็นจำนวนเงินตายตัวในอัตราร้อยละ ๐.๒๕ ของราคางานจ้าง

#### ๑๐. การรับประกันความชำรุดบกพร่อง

ผู้ชนะการประกวดราคาอิเล็กทรอนิกส์ซึ่งได้ทำสัญญาจ้าง ตามแบบ ดังระบุในข้อ ๑.๓ หรือข้อตกลงจ้างเป็นหนังสือแล้วแต่กรณี จะต้องรับประกันความชำรุดบกพร่องของงานจ้างที่เกิดขึ้นภายในระยะเวลาไม่น้อยกว่า ๒ ปี นับถัดจากวันที่องค์การบริหารส่วนจังหวัดสระบุรีได้รับมอบงาน โดยต้องบริหารจัดการซ่อมแซมแก้ไขให้ใช้การได้ดีดังเดิมภายใน ๑๕ วัน นับถัดจากวันที่ได้รับแจ้งความชำรุดบกพร่อง

#### ๑๑. ข้อเสนอสิทธิในการยื่นข้อเสนอและอื่น ๆ

๑๑.๑ เงินค่าจ้างสำหรับงานจ้างครั้งนี้ ได้มาจากเงินงบประมาณประจำปี พ.ศ. ๒๕๖๒

การลงนามในสัญญาจะกระทำต่อเมื่อ องค์การบริหารส่วนจังหวัดสระบุรีได้รับอนุมัติ  
เงินค่าก่อสร้างจากเงินงบประมาณประจำปี พ.ศ. ๒๕๖๒

สำเนาถูกต้อง

๑๑.๒ เมื่อองค์การบริหารส่วนจังหวัดสระบุรีได้คัดเลือกผู้ยื่นข้อเสนอรายใดให้เป็นผู้รับจ้าง

(นางนงนุช ทองขาว)  
เจ้าพนักงานพัสดุชำนาญงาน



และได้ตกลงจ้าง ตามการประกวดราคาอิเล็กทรอนิกส์แล้ว ถ้าผู้รับจ้างจะต้องส่งหรือนำสิ่งของมาเพื่องานจ้างดังกล่าว เข้ามาจากต่างประเทศ และของนั้นต้องนำเข้ามาโดยทางเรือในเส้นทางที่มีเรือไทยเดินอยู่ และสามารถให้บริการรับขน ได้ตามที่รัฐมนตรีว่าการกระทรวงคมนาคมประกาศกำหนด ผู้ยื่นข้อเสนอซึ่งเป็นผู้รับจ้างจะต้องปฏิบัติตามกฎหมายว่า ด้วยการส่งเสริมการพาณิชย์นาวี ดังนี้

(๑) แจกการส่งหรือนำสิ่งของดังกล่าวเข้ามาจากต่างประเทศต่อกรมเจ้าท่า ภายใน ๗ วัน นับตั้งแต่วันที่ผู้รับจ้างส่งหรือซื้อของจากต่างประเทศ เว้นแต่เป็นของที่รัฐมนตรีว่าการกระทรวงคมนาคม ประกาศยกเว้นให้บรรทุกโดยเรืออื่นได้

(๒) จัดการให้สิ่งของดังกล่าวบรรทุกโดยเรือไทย หรือเรือที่มีสิทธิเช่นเดียวกับเรือไทย จากต่างประเทศมายังประเทศไทย เว้นแต่จะได้รับอนุญาตจากกรมเจ้าท่า ให้บรรทุกสิ่งของนั้น โดยเรืออื่นที่มีไชเรือไทย ซึ่งจะต้องได้รับอนุญาตเช่นนั้นก่อนบรรทุกของลงเรืออื่น หรือเป็นของที่รัฐมนตรีว่าการกระทรวงคมนาคม ประกาศยกเว้นให้บรรทุกโดยเรืออื่น

(๓) ในกรณีที่ไม่ปฏิบัติตาม (๑) หรือ (๒) ผู้รับจ้างจะต้องรับผิดชอบตามกฎหมายว่าด้วยการส่งเสริมการพาณิชย์นาวี

๑๑.๓ ผู้ยื่นข้อเสนอซึ่งองค์การบริหารส่วนจังหวัดสระบุรีได้คัดเลือกแล้ว ไม่ไปทำสัญญาหรือ ข้อตกลงจ้างเป็นหนังสือภายในเวลาที่กำหนดตั้งระบู่ไว้ในข้อ ๗ องค์การบริหารส่วนจังหวัดสระบุรีจะริบหลักประกัน การยื่นข้อเสนอ หรือเรียกธองจากผู้ออกหนังสือค้ำประกัน การยื่นข้อเสนอทันที และอาจพิจารณาเรียกรธองให้ชดใช้ ความเสียหายอื่น (ถ้ามี) รวมทั้งจะพิจารณาให้เป็นผู้ทำงาน ตามระเบียบกระทรวงการคลังว่าด้วยการจัดซื้อจัดจ้างและการบริหารพัสดุภาครัฐ

๑๑.๔ องค์การบริหารส่วนจังหวัดสระบุรีสงวนสิทธิที่จะแก้ไขเพิ่มเติมเงื่อนไข หรือข้อกำหนด ในแบบสัญญาหรือข้อตกลงจ้างเป็นหนังสือให้เป็นไปตามความเห็นของสำนักงานอัยการสูงสุด (ถ้ามี)

๑๑.๕ ในกรณีที่เอกสารแนบท้ายเอกสารประกวดราคาอิเล็กทรอนิกส์นี้ มีความขัดหรือแย้งกัน ผู้ยื่นข้อเสนอจะต้องปฏิบัติตามคำวินิจฉัยขององค์การบริหารส่วนจังหวัดสระบุรี คำวินิจฉัยดังกล่าวให้ถือเป็นที่สุด และ ผู้ยื่นข้อเสนอไม่มีสิทธิเรียกรธองค่าใช้จ่ายใดๆ เพิ่มเติม

๑๑.๖ องค์การบริหารส่วนจังหวัดสระบุรี อาจประกาศยกเลิกการจัดจ้างในกรณีต่อไปนี้ได้ โดยที่ผู้ยื่นข้อเสนอจะเรียกรธองค่าเสียหายใดๆ จากองค์การบริหารส่วนจังหวัดสระบุรีไม่ได้

(๑) องค์การบริหารส่วนจังหวัดสระบุรีไม่ได้รับการจัดสรรเงินที่จะใช้ในการจัดจ้างหรือ ได้รับจัดสรรแต่ไม่เพียงพอที่จะทำการจัดจ้างครั้งนี้ต่อไป

(๒) มีการกระทำที่เข้าลักษณะผู้ยื่นข้อเสนอที่ชนะการจัดจ้างหรือที่ได้รับการคัดเลือกมี ผลประโยชน์ร่วมกัน หรือมีส่วนได้เสียกับผู้ยื่นข้อเสนอรายอื่น หรือขัดขวางการแข่งขันอย่างเป็นธรรมหรือสมยอมกัน กับผู้ยื่นข้อเสนอรายอื่น หรือเจ้าหน้าที่ในการเสนอราคา หรือสื่อว่ากระทำการทุจริตอื่นใดในการเสนอราคา

(๓) การทำการจัดจ้างครั้งนี้ต่อไปอาจก่อให้เกิดความเสียหายแก่องค์การบริหารส่วน จังหวัดสระบุรี หรือกระทบต่อประโยชน์สาธารณะ

(๔) กรณีอื่นในทำนองเดียวกับ (๑) (๒) หรือ (๓) ตามที่กำหนดในกฎกระทรวงซึ่งออก ตามความในกฎหมายว่าด้วยการจัดซื้อจัดจ้างและการบริหารพัสดุภาครัฐ

การปรับราคาค่างานก่อสร้างตามสูตรการปรับราคาดังระบุในข้อ ๑.๕ จะนำมาใช้ในกรณีที่ ค่า  
งานก่อสร้างลดลงหรือเพิ่มขึ้น โดยวิธีการต่อไปนี้

ตามเงื่อนไข หลักเกณฑ์ สูตรและวิธีคำนวณที่ใช้กับสัญญาแบบปรับราคาได้ตามมติคณะรัฐมนตรี  
เมื่อวันที่ ๒๒ สิงหาคม ๒๕๓๒ เรื่อง การพิจารณาช่วยเหลือผู้ประกอบการอาชีพงานก่อสร้าง ตามหนังสือสำนักเลขาธิการ  
คณะรัฐมนตรี ที่ นร ๐๒๐๓/ว ๑๐๙ ลงวันที่ ๒๔ สิงหาคม ๒๕๓๒

สูตรการปรับราคา (สูตรค่า K) จะต้องคงที่ที่ระดับที่กำหนดไว้ในวันแล้วเสร็จตามที่กำหนดไว้ใน  
สัญญา หรือภายในระยะเวลาที่องค์การบริหารส่วนจังหวัดสระบุรีได้ขยายออกไป โดยจะใช้สูตรของทางราชการที่ได้  
ระบุในข้อ ๑.๕ ดังนี้

$$K ๒.๑ = ๐.๓๐ + ๐.๑๐ * It / Io + ๐.๔๐ * Et / Eo + ๐.๒๐ * Ft / Fo$$

$$K ๓.๕ = ๐.๓๕ + ๐.๒๐ * It / Io + ๐.๑๕ * Ct / Co + ๐.๑๕ * Mt / Mo + ๐.๑๕ * St / So$$

### ๑๓. มาตรฐานฝีมือช่าง

เมื่อองค์การบริหารส่วนจังหวัดสระบุรีได้คัดเลือกผู้ยื่นข้อเสนอรายใดให้เป็นผู้รับจ้างและได้ตกลง  
จ้างก่อสร้างตามประกาศนี้แล้ว ผู้ยื่นข้อเสนอจะต้องตกลงว่าในการปฏิบัติงานก่อสร้างดังกล่าว ผู้เสนอราคาจะต้องมี  
และใช้ผู้มีวุฒิปับัตรระดับ ปวช. ปวส. และปวท. หรือเทียบเท่าจากสถาบันการศึกษาที่ ก.พ. รับรองให้เข้ารับราชการได้  
ในอัตราไม่ต่ำกว่าร้อยละ ๑๐ ของแต่ละ สาขาช่างแต่ละจะต้องมีจำนวนช่างอย่างน้อย ๑ คน ในแต่ละสาขาช่าง ดังต่อไปนี้

๑๓.๑ ช่างก่อสร้าง หรือช่างโยธา

### ๑๔. การปฏิบัติตามกฎหมายและระเบียบ

ในระหว่างระยะเวลาการก่อสร้าง ผู้ยื่นข้อเสนอที่ได้รับการคัดเลือกให้เป็นผู้รับจ้างต้องปฏิบัติ  
ตามหลักเกณฑ์ที่กฎหมายและระเบียบได้กำหนดไว้โดยเคร่งครัด

### ๑๕. การประเมินผลการปฏิบัติงานของผู้ประกอบการ

องค์การบริหารส่วนจังหวัดสระบุรี สามารถนำผลการปฏิบัติงานแล้วเสร็จตามสัญญาของผู้ยื่นข้อ  
เสนอที่ได้รับการคัดเลือกให้เป็นผู้รับจ้างเพื่อนำมาประเมินผลการปฏิบัติงานของผู้ประกอบการ

ทั้งนี้ หากผู้ยื่นข้อเสนอที่ได้รับการคัดเลือกไม่ผ่านเกณฑ์ที่กำหนดจะถูกระงับการยื่นข้อเสนอหรือ  
ทำสัญญากับองค์การบริหารส่วนจังหวัดสระบุรี ไว้ชั่วคราว

องค์การบริหารส่วนจังหวัดสระบุรี

๒๘ เมษายน ๒๕๖๓

สำเนาถูกต้อง

(นางนาฎยา ทองขาว)  
เจ้าพนักงานพัสดุชำนาญงาน





# บันทึกข้อความ

ส่วนราชการ กองช่าง ฝ่ายสำรวจและออกแบบ โทร.0-3621-4090

ที่ สบ 51005/ ๑๑๑

วันที่ 3 มีนาคม 2563

เรื่อง รายงานขอความเห็นชอบการจัดทำแบบรูปฉายการงานก่อสร้าง

เรียน นายกองค้การบริหารส่วนจังหวัดสระบุรี

ตามคำสั่งองค์การบริหารส่วนจังหวัดสระบุรี ที่ 818/2561 ลงวันที่ 26 ธันวาคม 2561 เรื่อง แต่งตั้งคณะกรรมการจัดทำแบบรูปฉายการงานก่อสร้าง (งบประมาณมากกว่าห้าล้านบาท) โครงการวางท่อระบายน้ำพร้อมบ่อบำบัด บริเวณริมถนนอดิเรกสาร หมู่ที่ 2,3,4,6 ตำบลบ้านแก้ง อำเภอเฉลิมพระเกียรติ จังหวัดสระบุรี ตามข้อบัญญัติองค์การบริหารส่วนจังหวัดสระบุรี ประจำปีงบประมาณ พ.ศ. 2562 ข้อ 1 หน้า 91 นั้น

ขอเรียนว่า คณะกรรมการจัดทำแบบรูปฉายการงานก่อสร้างฯ ได้ดำเนินการจัดทำแบบรูปฉายการงานก่อสร้างโครงการวางท่อระบายน้ำพร้อมบ่อบำบัด บริเวณริมถนนอดิเรกสาร หมู่ที่ 2,3,4,6 ตำบลบ้านแก้ง อำเภอเฉลิมพระเกียรติ จังหวัดสระบุรี ตามข้อบัญญัติองค์การบริหารส่วนจังหวัดสระบุรี ประจำปีงบประมาณ พ.ศ.2562 ข้อ 1 หน้า 91 แล้วเสร็จ พร้อมนี้คณะกรรมการจัดทำแบบรูปฉายการงานก่อสร้างขอเบิกจ่ายค่าตอบแทนคณะกรรมการฯ ตามหนังสือกระทรวงการคลังด่วนที่สุด ที่ กค 0402.5/ว 85 เรื่องหลักเกณฑ์การเบิกจ่ายค่าตอบแทนบุคคลหรือคณะกรรมการ ลงวันที่ 6 กันยายน 2561 รายละเอียดตามเอกสารที่แนบมาพร้อมนี้

จึงเรียนมาเพื่อโปรดพิจารณาให้ความเห็นชอบ แบบรูปฉายการงานก่อสร้างฯ ดังกล่าว และลงนามในบันทึกฉบับนี้ แจ้งกองพัสดุและทรัพย์สินเพื่อพิจารณาดำเนินการต่อไป

ลงชื่อ.....ประธานกรรมการ

(นางสรารัตน์ สุขมะดัน)

นักบริหารงานช่างระดับต้น

ลงชื่อ.....กรรมการ

(นายมารุต ชาวสวน)

วิศวกรโยธาชำนาญการ

ลงชื่อ.....กรรมการ

(นายจิรพล บุญลือ)

นายช่างโยธาอาวุโส

ความเห็นของนายกองค้การบริหารส่วนจังหวัดสระบุรี

*(Signature)*

(นายเรืองศักดิ์ วรรณ)

ปลัดองค์การบริหารส่วนจังหวัด ปฏิบัติหน้าที่

นายกองค้การบริหารส่วนจังหวัดสระบุรี

3 มีนาคม ๖3

ความเห็นของผู้อำนวยการกองช่าง

*(Signature)*

(นายสุรศักดิ์ สมภักดี)

ผู้อำนวยการกองช่าง

ความเห็นของปลัดองค์การบริหารส่วนจังหวัด

*(Signature)*

(นายเรืองศักดิ์ วรรณ)

ปลัดองค์การบริหารส่วนจังหวัดสระบุรี

สำเนาถูกต้อง

*(Signature)*

(นางนาฏยา ทองขาว)  
เจ้าพนักงานพัสดุชำนาญงาน

รายละเอียดแบบรูปราชการก่อสร้าง  
โครงการวางท่อระบายน้ำพร้อมบ่อพัก บริเวณริมถนนอดิเรกสาร หมู่ที่ 2,3,4,6  
ตำบลบ้านแก้ง อำเภอเฉลิมพระเกียรติ จังหวัดสระบุรี  
โดยวิธีประกวดราคาอิเล็กทรอนิกส์ (e-bidding)

\*\*\*\*\*

1. ชื่อโครงการ

วางท่อระบายน้ำพร้อมบ่อพัก บริเวณริมถนนอดิเรกสาร หมู่ที่ 2,3,4,6 ตำบลบ้านแก้ง  
อำเภอเฉลิมพระเกียรติ จังหวัดสระบุรี

2. วัตถุประสงค์

1. เพื่อแก้ไขปัญหาความเดือดร้อนของประชาชน ซึ่งเกิดน้ำท่วมขังบ้านเรือนและชุมชนเนื่องจาก  
บริเวณข้างไม่มีท่อระบายน้ำ
2. เพื่อเป็นการรองรับการขยายตัวของชุมชนเมืองที่กำลังจะเกิดขึ้นในอนาคต
3. เพื่อสนับสนุนนโยบายรัฐบาลในการกระจายความเจริญของสังคมเมือง สังคมชนบท
4. เพื่อสร้างคุณภาพชีวิตที่ดีให้แก่ประชาชนในพื้นที่

3. รายละเอียดโครงการ

วางท่อระบายน้ำพร้อมบ่อพัก บริเวณริมถนนอดิเรกสาร หมู่ที่ 2,3,4,6 ตำบลบ้านแก้ง  
อำเภอเฉลิมพระเกียรติ จังหวัดสระบุรี

- โดยดำเนินการวางท่อระบายน้ำ ขนาดเส้นผ่าศูนย์กลาง 1.00 เมตร x 1.00 พร้อมบ่อพักทุก  
ระยะ 10 เมตร ความยาวรวมไม่น้อยกว่า 3,400 (ตามแบบแปลนขององค์การบริหารส่วนจังหวัดสระบุรี  
ที่ 69/61)

4. งบประมาณ

ตามข้อบัญญัติองค์การบริหารส่วนจังหวัดสระบุรี ประจำปีงบประมาณ พ.ศ. 2562 ข้อ 1  
หน้า 91 จำนวน 16,570,000.- บาท (สิบหกล้านบาทถ้วน)

๕. คุณสมบัติผู้เสนอราคา

ผู้ยื่นข้อเสนอจะต้องมีคุณสมบัติ ดังต่อไปนี้

- 5.1 มีความสามารถตามกฎหมาย
- 5.2 ไม่เป็นบุคคลล้มละลาย
- 5.3 ไม่อยู่ระหว่างเลิกกิจการ
- 5.4 ไม่เป็นบุคคลซึ่งอยู่ระหว่างถูกระงับการยื่นข้อเสนอหรือทำสัญญากับหน่วยงานของรัฐไว้ชั่วคราว  
เนื่องจากเป็นผู้ที่ไม่ผ่านเกณฑ์การประเมินผลการปฏิบัติงานของผู้ประกอบการตามระเบียบที่รัฐมนตรีว่าการ  
กระทรวงการคลังกำหนดตามที่ประกาศเผยแพร่ในระบบเครือข่ายสารสนเทศของกรมบัญชีกลาง
- 5.5 ไม่เป็นบุคคลซึ่งถูกระงับชื่อไว้ในบัญชีรายชื่อผู้ทำงานและได้แจ้งเวียนชื่อให้เป็นผู้ทำงานของ  
หน่วยงานของรัฐในระบบเครือข่ายสารสนเทศของกรมบัญชีกลาง ซึ่งรวมถึงนิติบุคคลที่ผู้ทำงานเป็นหุ้นส่วน  
ผู้จัดการ กรรมการผู้จัดการ ผู้บริหาร ผู้มีอำนาจในการดำเนินงานในกิจการของนิติบุคคลนั้นด้วย
- 5.6 มีคุณสมบัติและไม่มีลักษณะต้องห้ามที่คณะกรรมการนโยบายการจัดซื้อจัดจ้างและการบริหาร  
พัสดุภาครัฐกำหนดในราชกิจจานุเบกษา
- 5.7 เป็นนิติบุคคลผู้มีอาชีพรับจ้างที่ประกวดราคาจ้างด้วยวิธีการทางอิเล็กทรอนิกส์ดังกล่าว

สำเนาถูกต้อง

(นางนงญา ทองขาว)  
เจ้าพนักงานพัสดุชำนาญงาน



5.8 ไม่เป็นผู้มีผลประโยชน์ร่วมกันกับผู้ยื่นข้อเสนอรายอื่นที่เข้ายื่นข้อเสนอให้แก่องค์การบริหารส่วนจังหวัดสระบุรี ณ วันประกาศประกวดราคาจ้างก่อสร้างด้วยวิธีประกวดราคาอิเล็กทรอนิกส์ หรือไม่เป็นผู้กระทำการอันเป็นการขัดขวางการแข่งขันราคาอย่างเป็นธรรมในการประกวดราคาอิเล็กทรอนิกส์ครั้งนี้

5.9 ไม่เป็นผู้ได้รับเอกสิทธิ์หรือความคุ้มกัน ซึ่งอาจปฏิเสธไม่ยอมขึ้นศาลไทย เว้นแต่รัฐบาลของผู้ยื่นข้อเสนอได้มีคำสั่งให้สละเอกสิทธิ์และความคุ้มกันเช่นนั้น

5.10 ผู้ยื่นข้อเสนอต้องมีผลงานก่อสร้างประเภทเดียวกันกับงานที่ประกวดราคาจ้างก่อสร้างในครั้งนี้อย่างน้อยไม่น้อยกว่า 40 % ของวงเงินงบประมาณ และเป็นผลงานที่เป็นคู่สัญญาโดยตรงกับหน่วยงานของรัฐวิสาหกิจ หรือหน่วยงานเอกชนที่องค์การบริหารส่วนจังหวัดสระบุรีเชื่อถือ

ผู้ยื่นข้อเสนอที่เสนอราคาในรูปแบบของ "กิจการร่วมค้า" ต้องมีคุณสมบัติดังนี้

(1) กรณีที่กิจการร่วมค้าได้จดทะเบียนเป็นนิติบุคคลใหม่ กิจการร่วมค้าจะต้องมีคุณสมบัติครบถ้วนตามเงื่อนไขที่กำหนดไว้ในเอกสารประกวดราคา และการเสนอราคาให้เสนอราคาในนาม "กิจการร่วมค้า" ส่วนคุณสมบัติด้านผลงานก่อสร้าง กิจการร่วมค้าดังกล่าวสามารถนำผลงานก่อสร้างของผู้เข้าร่วมค้ามาใช้แสดงเป็นผลงานก่อสร้างของกิจการร่วมค้าที่เข้าประกวดราคาได้

(2) กรณีที่กิจการร่วมค้าไม่ได้จดทะเบียนเป็นนิติบุคคลใหม่ นิติบุคคลแต่ละนิติบุคคลที่เข้าร่วมค้าทุกรายจะต้องมีคุณสมบัติครบถ้วนตามเงื่อนไขที่กำหนดไว้ในเอกสารประกวดราคา เว้นแต่ในกรณีที่กิจการร่วมค้าได้มีข้อตกลงระหว่างผู้เข้าร่วมค้าเป็นลายลักษณ์อักษรกำหนดให้ผู้เข้าร่วมค้ารายใดรายหนึ่งเป็นผู้รับผิดชอบหลักในการเข้าเสนอรากับหน่วยงานของรัฐ และแสดงหลักฐานดังกล่าวมาพร้อมการยื่นข้อเสนอประกวดราคาทางระบบจัดซื้อจัดจ้างภาครัฐด้วยอิเล็กทรอนิกส์ กิจการร่วมค่านั้นสามารถใช้ผลงานก่อสร้างของผู้เข้าร่วมค้าหลักรายเดียวเป็นผลงานก่อสร้างของกิจการร่วมค้าที่ยื่นข้อเสนอได้

ทั้งนี้ "กิจการร่วมค้าที่จดทะเบียนเป็นนิติบุคคลใหม่" หมายความว่า กิจการร่วมค้าที่จดทะเบียนเป็นนิติบุคคลต่อกรมพัฒนาธุรกิจการค้า กระทรวงพาณิชย์

5.11 ผู้ยื่นข้อเสนอต้องลงทะเบียนในระบบจัดซื้อจัดจ้างภาครัฐด้วยอิเล็กทรอนิกส์ (Electronic Government Procurement : e - GP) ของกรมบัญชีกลาง

5.12 ผู้ยื่นข้อเสนอ ซึ่งได้รับคัดเลือกเป็นคู่สัญญา จะต้องนำช่างผู้ควบคุมงานและวิศวกรผู้ควบคุมงานมาแสดงตนต่อผู้ควบคุมงานขององค์การบริหารส่วนจังหวัดสระบุรี/ประธานและคณะกรรมการตรวจรับพัสดุก่อนเข้าดำเนินการก่อสร้างฯ

5.13 ยื่นข้อเสนอต้องมีขีดความสามารถและความพร้อมด้านบุคลากร ด้านเครื่องจักร - เครื่องมือโรงงาน ตามรูปแบบรายการก่อสร้างกำหนด ภายหลังจากได้รับคัดเลือกเป็นคู่สัญญา

## 6. ขีดความสามารถและความพร้อมที่มีอยู่ในวันยื่นข้อเสนอของผู้ยื่นเสนอ

### 6.1 ขีดความสามารถและความพร้อมที่มีอยู่ในวันยื่นเสนอด้านบุคลากร

ผู้ยื่นข้อเสนอต้องเสนอบุคลากรหลักในด้านต่างๆ ตามข้อ 6.1.1 ซึ่งบุคลากรแต่ละด้านต้องไม่เป็นบุคคลเดียวกัน โดยเสนอไม่ต่ำกว่าเกณฑ์ที่กำหนด

#### 6.1.1 บุคลากรหลักด้านการควบคุมงานก่อสร้าง

ผู้ยื่นข้อเสนอจะต้องยื่นเอกสารหลักฐานด้านบุคลากรเพื่อประกอบการพิจารณา พร้อมสำเนาใบอนุญาตเป็นผู้ประกอบวิชาชีพวิศวกรรมควบคุมตามพระราชบัญญัติวิศวกร พ.ศ. 2542 หรือวิชาชีพอื่นที่มีการควบคุม, หนังสือรับรองวิศวกรควบคุมงาน ภายหลังจากได้รับคัดเลือกเป็นคู่สัญญา

สำเนาถูกต้อง

๓๑๑

(นางนงนุช ทองขาว)  
เจ้าพนักงานพัสดุชำนาญงาน

## 6.2 ขีดความสามารถและความพร้อมด้านเครื่องจักร – เครื่องมือโรงงาน

ผู้ยื่นข้อเสนอต้องเสนอเครื่องจักร – เครื่องมือ โรงงานต่างๆ ตามข้อ 6.2.1 โดยเสนอไม่ต่ำกว่าเกณฑ์ที่กำหนด ภายหลังจากได้รับคัดเลือกเป็นผู้สัญญา

### 6.2.1 ชนิดและขนาด เครื่องจักร – เครื่องมือโรงงาน

- รถขุดตัก (Excavator)
- รถเกลี่ยดิน (Motor Grader)
- รถบดสันสะพานหรือรถบดล้อเหล็ก 2 ล้อ ขนาดหนักไม่น้อยกว่า 8 ตัน
- รถบรรทุก 6 ล้อ หรือ 10 ล้อ
- รถบรรทุกน้ำ

## 7. ระยะเวลาดำเนินการ

กำหนดให้ ระยะเวลาดำเนินการก่อสร้าง 150 วัน

## 8. หน่วยงานที่รับผิดชอบ

กองช่าง องค์การบริหารส่วนจังหวัดสระบุรี ตำบลดาวเรือง อำเภอเมืองสระบุรี จังหวัดสระบุรี

## 9. การแบ่งงวดงาน

แบ่งจ่ายเป็น 3 งวด ของงานจ้างทั้งหมด เมื่อผู้รับจ้าง ได้ดำเนินการวางท่อระบายน้ำพร้อมบ่อพัก บริเวณริมถนนอดิเรกสาร หมู่ที่ 2,3,4,6 ตำบลบ้านแก่ง อำเภอเฉลิมพระเกียรติ จังหวัดสระบุรี ตามรายละเอียดที่กำหนด / สัญญาจ้าง ดังนี้

งวดที่ 1 คิดเป็นเงินร้อยละ 10 เมื่อผู้รับจ้างดำเนินการ

- งานขุดลอกดินและเลนแล้วเสร็จ
- งานรื้อท่อ คสล.เดิมพร้อมขนทิ้งแล้วเสร็จ
- งานขุดปรับระดับท่อระบายน้ำแล้วเสร็จ  
(กำหนดเวลาแล้วเสร็จ 30 วัน)

งวดที่ 2 คิดเป็นเงินร้อยละ 40 เมื่อผู้รับจ้างดำเนินการ

- งานวางท่อและบ่อพักได้ความยาวรวมไม่น้อยกว่า 1,800 เมตร แล้วเสร็จ
- งานหินคลุกบดอัดผิวจราจรได้ความยาวไม่น้อยกว่า 1,800 เมตร แล้วเสร็จ  
(กำหนดเวลาแล้วเสร็จ 50 วัน)

งวดที่ 3 (งวดสุดท้าย) คิดเป็นเงินร้อยละ 50 เมื่อผู้รับจ้างดำเนินการ

- งานวางท่อและบ่อพักได้ความยาวรวมไม่น้อยกว่า 1,800 เมตร แล้วเสร็จ
- งานหินคลุกบดอัดผิวจราจรได้ความยาวไม่น้อยกว่า 1,800 เมตร แล้วเสร็จ
- งานทางเชื่อม คสล.แล้วเสร็จ

-- งานอื่น ๆ เก็บทำความสะอาด บริเวณสถานที่ก่อสร้างให้เป็นระเบียบเรียบร้อย และคณะกรรมการตรวจรับพัสดุได้ตรวจรับไว้ เป็นที่เรียบร้อยแล้ว

(กำหนดเวลาแล้วเสร็จ 70 วัน)

## 10. คณะกรรมการจัดทำรูปแบบรายการงานก่อสร้าง

นางสรารัตน์ สุขมะดัน	ตำแหน่ง	นักบริหารงานช่างระดับต้น	ประธานกรรมการ	สำเนาถูกต้อง
นายมารุต ขาวสวน	ตำแหน่ง	วิศวกรโยธาชำนาญการ	กรรมการ	
นายจิรพล บุญลือ	ตำแหน่ง	นายช่างโยธาอาวุโส	กรรมการ	๒๕๖๖

(นางนาฏยา ทองขาว)  
เจ้าพนักงานพัสดุชำนาญงาน



### 11. การปรับราคางานก่อสร้าง (ค่า k)

สำหรับราคางานก่อสร้างตามสัญญาจะนำสูตร Escalation Factor (K) มาใช้คำนวณราคาค่างานที่เปลี่ยนแปลงไป โดยวิธีการต่อไปนี้ ตามเงื่อนไข หลักเกณฑ์ สูตรและวิธีคำนวณที่ใช้กับสัญญาแบบปรับราคาได้ตามมติคณะรัฐมนตรี เมื่อวันที่ ๒๒ สิงหาคม 2532 เรื่อง การพิจารณาช่วยเหลือผู้ประกอบการอาชีพงานก่อสร้างตามหนังสือสำนักเลขาธิการคณะรัฐมนตรี ที่ นร 0203/ว 109 ลงวันที่ 24 สิงหาคม 2532

สูตรการปรับราคา (สูตรค่า K) จะต้องคงที่ที่ระดับกำหนดไว้ในวันแล้วเสร็จ ตามที่กำหนดไว้ในสัญญาหรือภายในระยะที่ผู้ว่าจ้างได้ขยายออกไป โดยใช้สูตรค่า (K) ดังนี้

$$K 2.1 = 0.35 + 0.10 * It/Io + 0.40 * Et/Eo + 0.20 * Ft/Fo$$

$$K 3.5 = 0.35 + 0.20 * It/Io + 0.35 * Ct/Co + 0.10 * Mt/Mo + 0.15 * St/So$$

ลงชื่อ..........ประธานกรรมการ

(นางสรารัตน์ สุขสมดิตน์)

นักบริหารงานช่างระดับต้น

ลงชื่อ..........กรรมการ

(นายมารุต ชาวสวน)

วิศวกรโยธาชำนาญการ

ลงชื่อ..........กรรมการ

(นายจिरพล บุญลือ)

นายช่างโยธาอาวุโส

สำเนาถูกต้อง



(นางนัญญา ทองขาว)  
เจ้าพนักงานพัสดุชำนาญงาน

1-4-13



# บันทึกข้อความ

ส่วนราชการ กองช่าง ฝ่ายสำรวจและออกแบบ โทร 0-3621-2543

ที่ สบ 51005/1352

วันที่ 31 มีนาคม 2563

เรื่อง ขออนุมัติกำหนดราคากลางงานก่อสร้าง

เรียน นายกองค้การบริหารส่วนจังหวัดสระบุรี

ตามคำสั่งองค์การบริหารส่วนจังหวัดสระบุรี ที่ 429/2563 ลงวันที่ 24 มีนาคม 2563 ได้แต่งตั้งคณะกรรมการกำหนดราคากลาง สำหรับประกวดราคาจ้างก่อสร้างวางท่อระบายน้ำพร้อมบ่อกักบริเวณริมถนนอดิเรกสาร หมู่ที่ 2,3,4,6 ต.บ้านแก้ง อ.เฉลิมพระเกียรติ จ.สระบุรี ด้วยวิธีประกวดราคาอิเล็กทรอนิกส์(e-bidding)เพื่อดำเนินการตามระเบียบกระทรวงการคลังว่าด้วยการจัดซื้อ จัดจ้างและการบริหารพัสดุภาครัฐ พ.ศ.2560 และพระราชบัญญัติการจัดซื้อจัดจ้างและการบริหารพัสดุภาครัฐ พ.ศ.2560 นั้น

คณะกรรมการกำหนดราคากลาง ได้พิจารณากำหนดราคากลางดังกล่าว ตามข้อบัญญัติองค์การบริหารส่วนจังหวัดสระบุรี ประจำปีงบประมาณ พ.ศ. 2562 ข้อ 1 หน้า 91 ซึ่งตั้งจ่ายไว้ 16,570,000-บาท โดยอ้างอิงจากราคาวัสดุก่อสร้างของสำนักงานพาณิชย์จังหวัดสระบุรี และพาณิชย์กรุงเทพฯ ราคาในท้องถิ่น และหลักเกณฑ์การคำนวณราคากลางงานก่อสร้างของกรมบัญชีกลางจำนวน 18,081,676.72-บาท (สิบแปดล้านแปดหมื่นหนึ่งพันหกร้อยเจ็ดสิบหกบาทเจ็ดสิบสองสตางค์) พร้อมทั้ง คณะกรรมการกำหนดราคากลางขอเบิกจ่ายค่าตอบแทนคณะกรรมการ ฯ ตามหนังสือกระทรวงการคลังด่วนที่สุด ที่ กค 0402.5/ว 85 เรื่อง หลักเกณฑ์การเบิกจ่ายค่าตอบแทนบุคคลหรือคณะกรรมการ ลงวันที่ 6 กันยายน 2561 พร้อมแนบรายงานการประชุมคณะกรรมการกำหนดราคากลาง

จึงเรียนมาเพื่อโปรดพิจารณาอนุมัติ และจ่ายค่าตอบแทนคณะกรรมการฯ ตามระเบียบฯ ไป  
ความคิดเห็น เห็นควรอนุมัติตามที่ขอ

(ลงชื่อ).....ประธานกรรมการ  
(นางสรารัตน์ สุขมะดัน)

หัวหน้าฝ่ายก่อสร้างและซ่อมบำรุง

(ลงชื่อ).....กรรมการ  
(นายมารุต ขาวสวน)

วิศวกรโยธาชำนาญการ

(ลงชื่อ).....กรรมการ  
(นายจิรพล บุญลือ)

นายช่างโยธาอาวุโส

(ลงชื่อ).....กรรมการ  
(นายสมโภชน์ กลมปล้อง)

นายช่างโยธาอาวุโส

(ลงชื่อ).....กรรมการ  
(นายกิตติ ทองขาว)

นายช่างโยธาชำนาญงาน

(ลงชื่อ).....  
(นายสุรศักดิ์ สมภักดี)

ผู้อำนวยการกองช่าง

ความคิดเห็น.....  
(นายเรืองศักดิ์ วรรณ)

(ลงชื่อ).....  
ปลัดองค์การบริหารส่วนจังหวัดสระบุรี

ความคิดเห็น.....  
(นายเรืองศักดิ์ วรรณ)

(ลงชื่อ).....  
ปลัดองค์การบริหารส่วนจังหวัดสระบุรีปฏิบัติหน้าที่

นายกองค้การบริหารส่วนจังหวัดสระบุรี

วันที่อนุมัติเห็นชอบ..... 1 มี.ค. 2563 สำเนาถูกต้อง

นางนงนุช ทองขาว  
เจ้าพนักงานพัสดุ



ตารางแสดงวงเงินงบประมาณที่ได้รับจัดสรรและราคากลางในงานจ้างก่อสร้าง

1. ชื่อโครงการ  
 ประกวดราคาจ้างก่อสร้างวางท่อระบายน้ำพร้อมบ่อพักบริเวณริมถนนอดิเรกสาร หมู่ที่ 2,3,4,6 ต.บ้านแก่ง อ.เฉลิมพระเกียรติ จ.สระบุรี ด้วยวิธีประกวดราคาอิเล็กทรอนิกส์ (e-bidding) / วางท่อระบายน้ำพร้อมบ่อพักบริเวณริมถนนอดิเรกสาร หมู่ที่ 2,3,4,6 ต.บ้านแก่ง อ.เฉลิมพระเกียรติ จ.สระบุรี  
 หน่วยงานเจ้าของโครงการ องค์การบริหารส่วนจังหวัดสระบุรี / องค์การบริหารส่วนจังหวัดสระบุรี
3. วงเงินงบประมาณที่ได้รับจัดสรร ..... 16,570,000.00 ..... บาท
4. ลักษณะงาน  
 โดยสังเขป วางท่อระบายน้ำพร้อมบ่อพัก  
 .....  
 .....  
 .....  
 .....
5. ราคากลางคำนวณ ณ วันที่ ..... 01 เมษายน 2563 ..... เป็นเงิน ..... 18,081,676.72 ..... บาท
6. บัญชีประมาณการราคากลาง  
 6.1 แบบสรุปราคากลางงานทางสะพานและท่อเหลี่ยม
7. รายชื่อคณะกรรมการกำหนดราคากลาง  
 7.1 สรารัตน์ สุขมะดัน ประธานกรรมการกำหนดราคากลาง หัวหน้าฝ่ายก่อสร้างและซ่อมบำรุง  
 7.2 กิตติ ทองขาว กรรมการกำหนดราคากลาง นายช่างโยธาชำนาญงาน  
 7.3 มารุต ชาวสวน กรรมการกำหนดราคากลาง วิศวกรโยธาชำนาญการ  
 7.4 สมโภชน์ กลมปล้อง กรรมการกำหนดราคากลาง นายช่างโยธาอาวุโส  
 7.5 จิรพล บุญลือ กรรมการกำหนดราคากลาง นายช่างโยธาอาวุโส

สรารัตน์ สุขมะดัน  
 03 เมษายน 2563 10:16:56

สำเนาถูกต้อง

*hgl*

(นางนาฎยา ทองขาว)  
 เจ้าหน้าที่งานพัสดุชำนาญงาน

## แบบฟอร์มรายงานหรือสรุปราคากลางงานก่อสร้างทาง สะพาน และท่อเหลี่ยม

ชื่อโครงการ/งานก่อสร้าง      ประเภทราคาจากงานก่อสร้างทางระบายน้ำพร้อมบ่อพักบริเวณริมถนนอดีตโรงสาร หมู่ที่ 2,3,4,6 ต.บ้านแก้ง อ.เฉลิมพระเกียรติ จ.สระบุรี ด้วยวิธีประกวดราคาอิเล็กทรอนิกส์ (e-bidding)

หน่วยงานเจ้าของโครงการ/งานก่อสร้าง      องค์การบริหารส่วนจังหวัดสระบุรี/องค์การบริหารส่วนจังหวัดสระบุรี

ลำดับที่ ตามสัญญา	รายการงานก่อสร้าง	หน่วย	จำนวน	ราคาต่อหน่วย	ราคาทุน	FN	ราคาต่อหน่วย X FN	ราคากลาง
1	1. งานวางท่อระบายน้ำ พร้อมบ่อพัก 1.1 ซุกลอกดินและเลน	ลบ.ม.	5,400.000	24.84	134,136.00	1,2880	31.99	172,767.16
2	1.2 งานวางท่อระบายน้ำคสล.คก.1.00 X 1.00 ม. (ไม่มีเลน)	เมตร	3,060.000	2,318.54	7,094,732.40	1,2880	2,986.27	9,138,015.33
3	1.3 งานบ่อพักคสล.(ตามแบบของจ.สพ)	ซุก	340.000	12,724.73	4,326,408.20	1,2880	16,389.45	5,572,413.76
4	1.4 งานฝาบ่อพัก 1.5 งานรองพื้นทางและพื้นที่ทาง (SUBBASE AND BASE COURSES) 1.5.1 งานรองพื้นทาง (SUBBASES)	ซุก	340.000	1,001.15	340,391.00	1,2880	1,289.48	438,423.60
5	1.5.1.1 งานรองพื้นทางวัสดุบวมรวม (SOIL AGGREGATE SUBBASE) 1.5.2 งานพื้นที่ทาง (BASE COURSES)	ลบ.ม.	6,120.000	219.00	1,340,280.00	1,2880	282.07	1,726,280.64
6	1.5.2.1 งานพื้นที่ทางหินคลุก (CRUSHED ROCK SOIL AGGREGATE TYPE BASE)	ลบ.ม.	1,530.000	313.86	480,205.80	1,2880	404.25	618,505.07
7	1.6 งานทางเชื่อมคสลหนา 0.15 เมตร	ตร.ม.	950.000	334.29	317,575.50	1,2880	430.56	409,037.24

จืรพล บุญลือ

31 มีนาคม 2563 12:06:58

**กำกับถูกต้อง**

(นางนงนุช ทองขาว)  
หน้า 1 จาก 2  
เจ้าพนักงานพัสดุชำนาญงาน



แบบฟอร์มรายงานหรือสรุปราคากลางงานก่อสร้างทาง สะพาน และท่อเหลี่ยม

ชื่อโครงการ/งานก่อสร้าง ประเภทราคาจ้างก่อสร้างของระบบบ่อพักบริเวณริมถนนอติเรกสาร หมู่ที่ 2,3,4,6 ต.บ้านแก่ง อ.เฉลิมพระเกียรติ จ.สระบุรี ด้วยวิธีประกวดราคาอิเล็กทรอนิกส์ (e-bidding)

หน่วยงานเจ้าของโครงการ/งานก่อสร้าง องค์การบริหารส่วนจังหวัดสระบุรี/องค์การบริหารส่วนจังหวัดสระบุรี

ลำดับที่ ตามสัญญา	รายการงานก่อสร้าง	หน่วย	จำนวน	ราคาต่อหน่วย	ราคาทุน	FN	ราคาต่อหน่วย X FN	ราคากลาง
8	1.7 ป้ายโครงการ(ป้ายเหล็ก)	ชุด	1.000	4,840.00	4,840.00	1,2880	6,233.92	6,233.92
รวมราคากลาง								18,081,676.72

*Handwritten signature and initials*

จีรพล บุญลือ

31 มีนาคม 2563 12:06:58

สำเนาถูกต้อง

หน้า 2 จาก 2

(นางนงนุช ทองขาว)  
สำนักงานพัสดุชำนาญงาน

แบบฟอร์มรายงานหรือสรุปราคากลางก่อสร้างทาง สะพาน และท่อเหลี่ยม

ชื่อโครงการ/งานก่อสร้าง ประกอบด้วยราคาจ้างก่อสร้างทางพร้อมบ่อพักบริเวณริมถนนอติสรสาร หมู่ที่ 2,3,4,6 ตำบลแก่ง อ.เฉลิมพระเกียรติ จ.สระบุรี ด้วยวิธีประกวดราคาอิเล็กทรอนิกส์ (e-bidding)

หน่วยงานเจ้าของโครงการ/งานก่อสร้าง องค์การบริหารส่วนจังหวัดสระบุรี/องค์การบริหารส่วนจังหวัดสระบุรี

  
( กิตติ ทองขาว )  
กรรมการกำหนดราคากลาง  
( จีรพล บุญลือ )  
กรรมการกำหนดราคากลาง

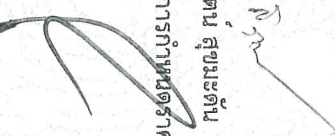
  
( สราธันน์ สุขมะตัน )  
ประธานกรรมการกำหนดราคากลาง  
กรรมการกำหนดราคากลาง

  
( สมไชาน์ กลมปลอง )  
กรรมการกำหนดราคากลาง

ด้านผู้ซื้อ

  
(นางนงนุชฯ ทองขาว)  
เจ้าพนักงานพัสดุชำนาญงาน



งบประมาณปี 2562

แบบเลขที่ 69/61

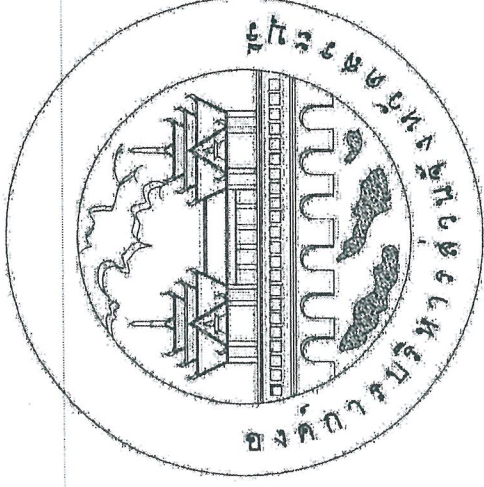

กรมส่งเสริมการศึกษานอกระบบและการศึกษาตามอัธยาศัย	เลขที่: 918./2562
จังหวัด: กรุงเทพมหานคร	วันที่: 21.8.0.1564
ชื่อ: [Signature]	ตำแหน่ง: [Signature]
.....	.....
.....	.....
.....	.....
.....	.....

## โครงการวางท่อระบายน้ำพร้อมบ่อพัก

บริเวณริมถนนอดิเรกธาร หมู่ที่ 2,3,4,6 ตำบลบ้านแก่ง

อำเภอเฉลิมพระเกียรติ จังหวัดสระบุรี

[Signature]

อำนาจต่อ

[Signature]

(นางนงนุช ทองขาว)  
เจ้าพนักงานพัสดุชำนาญงาน

รายการประกอบแบบ

- ผู้จ้างจะต้องทำการตรวจสอบแบบแปลนและรายการต่างๆ ให้เป็นต้นถูกต้อง พร้อมทั้งวางแผนการปฏิบัติงานให้เหมาะสม ถูกต้องตามขั้นตอนและตามมาตรฐานงานก่อสร้างที่ถูกต้องเสมอรายการ โดยผู้รับจ้างจะต้องยื่นแผนการปฏิบัติงาน
- ผู้จ้างควรพิจารณาให้ความเห็นชอบก่อนดำเนินการ
  - จัดดำเนินการในชั้นงานก่อสร้าง ก่อนดำเนินการใช้จะต้องได้รับความเห็นชอบจากวิศวกรของงานเสียก่อน วัสดุที่ใช้ในการก่อสร้างให้เป็นมาตรฐานผลิตภัณฑ์อุตสาหกรรม (มอก.) การทดสอบและพิจารณาจะมอบให้ไว้ตั้งแต่ตั้งสามวันขึ้นไปงานก่อสร้างให้พอปฏิบัติตามข้อบังคับของ มอก. สำหรับวัสดุใหม่ หากภายหลังปรากฏว่าวัสดุที่นำมาใช้เป็นวัสดุที่เข้าในการก่อสร้างไม่ถูกต้องตามมาตรฐานที่กำหนดตาม มอก. ผู้รับจ้างต้องยอมรับผิดของความเสียหายหรือความผิดพลาดที่เกิดขึ้น
  - ผู้จ้างจะต้องทำการก่อสร้างด้วยความระมัดระวังไม่ให้เกิดความเสียหายต่อทรัพย์สินของทางราชการและเอกชน
  - ค่าปรับของงานตามแบบที่กำหนด (บ.ม.) เป็นค่าปรับสัมมูลที่ขจัดเฉพาะในการก่อสร้างเท่านั้น
  - กรณีหลังวันส่งมอบงานที่เกินกว่ากำหนดและผู้รับจ้างต้องยื่นใบรายการก่อสร้างต่อแบบปฏิบัติงานทุกอาทิตย์
  - ผู้ควบคุมงาน หากมีผู้ควบคุมงานของตนเองในการบริหารงานสิ่งก่อสร้าง
  - มาตรฐานการก่อสร้างให้เรียบร้อยตามมาตรฐานงานก่อสร้างกรมช่างเทคนิค (มทช.) ฉบับปัจจุบัน
  - ผู้จัดจ้างและเจ้าผู้รับจ้างจะต้องร่วมกันจัดทำแบบให้รับระดับก่อนเริ่มดำเนินการถมดินและถมดินโดยไม่ให้เกิดอุปสรรคต่อการทำงานและไม่เป็นอันตรายต่อชีวิตและทรัพย์สิน
  - ผู้ควบคุมงานและผู้รับจ้าง เช่น ไฟฟ้า ไซรส์ไฟฟ้า ประปา ท่อระบายน้ำ เป็นต้น ที่อยู่บริเวณก่อสร้าง และเป็นผู้รับผิดชอบต่อการก่อสร้าง ผู้รับจ้างจะต้องดำเนินการติดต่อกับหน่วยงานที่เกี่ยวข้อง เพื่อย้ายสิ่งต่าง ๆ เหล่านี้ไม่ให้เป็นอันตรายต่อชีวิตและทรัพย์สิน
  - ข้อควรระวังในการก่อสร้าง ให้ใช้วัสดุความหนาตามมาตรฐานที่ผลิต โดยจะมีการติดใช้ในการก่อสร้าง ให้ตรงตามแบบ และ กส. หรือ ข้อตกลงเดิมบริเวณสายท่อทั้งสองด้าน เพื่อให้ได้มาตรฐานตามแบบที่ไม่ได้กำหนดโดยผู้ควบคุมงาน
  - จำนวนของและตำแหน่งการวางท่อตามแบบที่มีในแบบแปลน อาจมีการเปลี่ยนแปลงได้ตามความเหมาะสม โดยให้อยู่ในดุลยพินิจของผู้ควบคุมงาน
  - เครื่องแบบจราจร, ว่างระบายน้ำ และป้ายกั้น ให้พร้อมตั้งแต่เริ่มทำงานร่วมกับสภาพพื้นที่
  - โดยให้อยู่ในดุลยพินิจของผู้ควบคุมงาน
  - ตำแหน่งการก่อสร้างข้างเคียง อาจปรับแต่ให้เหมาะสมกับสภาพพื้นที่ได้
  - โดยให้อยู่ในดุลยพินิจของผู้ควบคุมงาน
  - การแก้ไขเปลี่ยนแปลงและการรับตรวจข้อ 12.13 และ 14 จะต้องจัดทำให้ครบถ้วนเอกสารทั้งสี่สิ่งของแต่รายการอนุมัติที่กำกับแบบก่อสร้าง

- รายการที่ไม่ได้กำหนดไว้ในแบบหรือกำหนดไม่ได้ชัดเจน หรือแสดงไว้ชัดเจนเกินไป หรือมีปัญหาในการก่อสร้าง หรือมีแบบไม่ตรงตามที่ขั้วชี้ที่ชี้ ให้รายงานและดำเนินการตามดุลยพินิจของคณะกรรมการควบคุมการก่อสร้าง
- ผู้รับจ้างจะต้องยื่นรายการในกรณีการร้องเรียนผู้ร้องเรียน, วิศวกรเกิดข้อผิดพลาดที่งานก่อสร้างไม่เข้าข่ายและมีสาเหตุมาจากสภาพแวดล้อมของพื้นที่หรือการก่อสร้างที่ไม่ตรงแบบ, ทั้งนี้ขึ้นอยู่กับความรับผิดชอบ
- ขอชี้แจงและทรัพย์สินที่ผู้รับจ้างหรือผู้รับจ้างมอบหมายให้ดำเนินการเกี่ยวกับงานก่อสร้างจะดำเนินการปฏิบัติตามมาตรฐานความปลอดภัยในโครงการก่อสร้างทุกประเภท
- มาตรฐานความปลอดภัยของผู้ปฏิบัติงาน
- ผู้รับจ้างจะต้องติดป้ายเตือน เครื่องหมายจราจรหรือสัญญาณไฟ ในระหว่างก่อสร้างให้เป็นไปตามมาตรฐาน
- ระดับ Crown Slope ให้ก่อสร้างตามที่กำหนดในแบบโดยให้ตรงเสมอทุก 200 เมตร
- ความปลอดภัยของผู้ปฏิบัติงาน
- จัดการหรือขอหมายจราจร ก็กรกรณี งานความปลอดภัยของผู้ปฏิบัติงาน
- การติดเส้นจราจรให้ผู้รับจ้างเสมอ Sloop Drawing ต้องผู้ควบคุมงานและคณะกรรมการควบคุมการก่อสร้างที่ผู้รับจ้างเห็นชอบก่อน 10 วัน
- หลังขุดดำเนินการก่อสร้าง 1 แล้วให้ดำเนินการตัดหญ้าสองข้างทาง ออกไม่น้อยกว่า 1.00 เมตร

เอกสารแนบท้ายแบบแปลน  
 วันที่ ๑๒.๐๘.๒๕๖๑  
 ๒๕๖๑

ผู้ควบคุมงาน  
*(ลายเซ็น)*

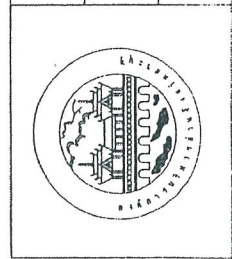

องค์การบริหารส่วนจังหวัดสระบุรี		โครงการก่อสร้าง หน้า 2,3,4,6 ตามแบบก่อสร้างของกรมโยธาธิการและผังเมือง
ผู้ควบคุมงาน	วิศวกร	ผู้ควบคุมงาน หน้า 2,3,4,6 ตามแบบก่อสร้างของกรมโยธาธิการและผังเมือง
เจ้าพนักงาน	เจ้าพนักงาน	เจ้าพนักงาน หน้า 2,3,4,6 ตามแบบก่อสร้างของกรมโยธาธิการและผังเมือง

(นางหญิง ทอหงษา)  
 เจ้าพนักงานพัสดุชำนาญงาน



# โครงการวางท่อระบายน้ำพรอมบ่อพัก บริเวณริมถนนเอ็ดดีเรกสาร์ พื้นที่ 2,3,4,6 ตำบลบ้านแก่ง อำเภอเฉลิมพระเกียรติ จังหวัดสระบุรี

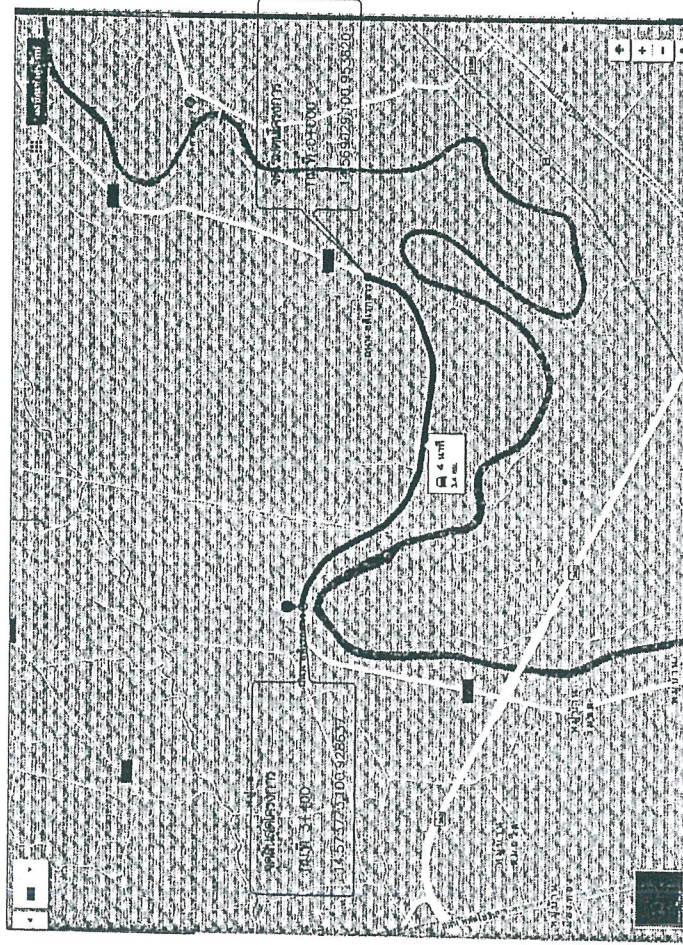

รายละเอียดการประกอบโครงการวางท่อระบายน้ำพรอมบ่อพัก  
รวมระยะทาง 3.400 กิโลเมตร  
- กม.ที่ 0+000 ถึง กม.ที่ 3+400 ระยะทาง 3.400 กิโลเมตร

(กรณีที่สามารถดำเนินการได้ตามรูปแบบรายการข้างต้น วางท่อระบายน้ำพรอมบ่อพัก  
ได้ตามสภาพพื้นที่โดยใหญ่ของพื้นที่ของที่ดินของงาน แต่ต้องปฏิบัติตามงาน  
ไม่น้อยกว่าที่กำหนดไว้ในแบบแปลน และรายการก่อสร้าง)

สารบัญ		หมายเลข
แผ่นที่	รายการ	
1.	แผนผังสังเขป , รายละเอียด , สารบัญ	118 156
2.	รายการประกอบแบบ	53 9 2 55 6 7 8 9
3.	รูปตัดตามขวาง	
4.-7.	รูปแปลนตามยาว	

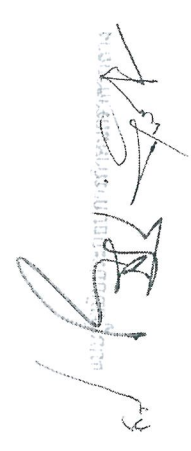
  
 นายประจักษ์ วัฒนศิริ  
 วิศวกรโครงการก่อสร้าง

โครงการ วางท่อระบายน้ำพรอมบ่อพัก  
สถานที่ บริเวณริมถนนเอ็ดดีเรกสาร์ หมู่ที่ 2,3,4,6 ตำบลบ้านแก่ง อำเภอเฉลิมพระเกียรติ จังหวัดสระบุรี  
จัดงบประมาณ 1,000,000 บาท พร้อมดอกเบี้ยที่คิด 10.00 เมตร  
ความยาวรวม 3,400 เมตร

	องค์การบริหารส่วนจังหวัดสระบุรี		พินิจ นายก อบจ.สระบุรี	สัญญาจ้าง นายประจักษ์ วัฒนศิริ	สัญญาจ้าง นายประจักษ์ วัฒนศิริ	สัญญาจ้าง นายประจักษ์ วัฒนศิริ
	สำรวจและออกแบบ	ผู้ควบคุม นายประจักษ์ วัฒนศิริ	ผู้ตรวจ นายประจักษ์ วัฒนศิริ	ผู้ดำเนินการก่อสร้าง	ผู้ดำเนินการก่อสร้าง	ผู้ดำเนินการก่อสร้าง
เขียนแบบ	นายประจักษ์ วัฒนศิริ	นายประจักษ์ วัฒนศิริ	นายประจักษ์ วัฒนศิริ	นายประจักษ์ วัฒนศิริ	นายประจักษ์ วัฒนศิริ	นายประจักษ์ วัฒนศิริ

(นางนงนุช ทอดงาช)

เจ้าพนักงานพัสดุชำนาญงาน

# งานวางท่อระบายน้ำคสล. พร้อมบ่อพัก

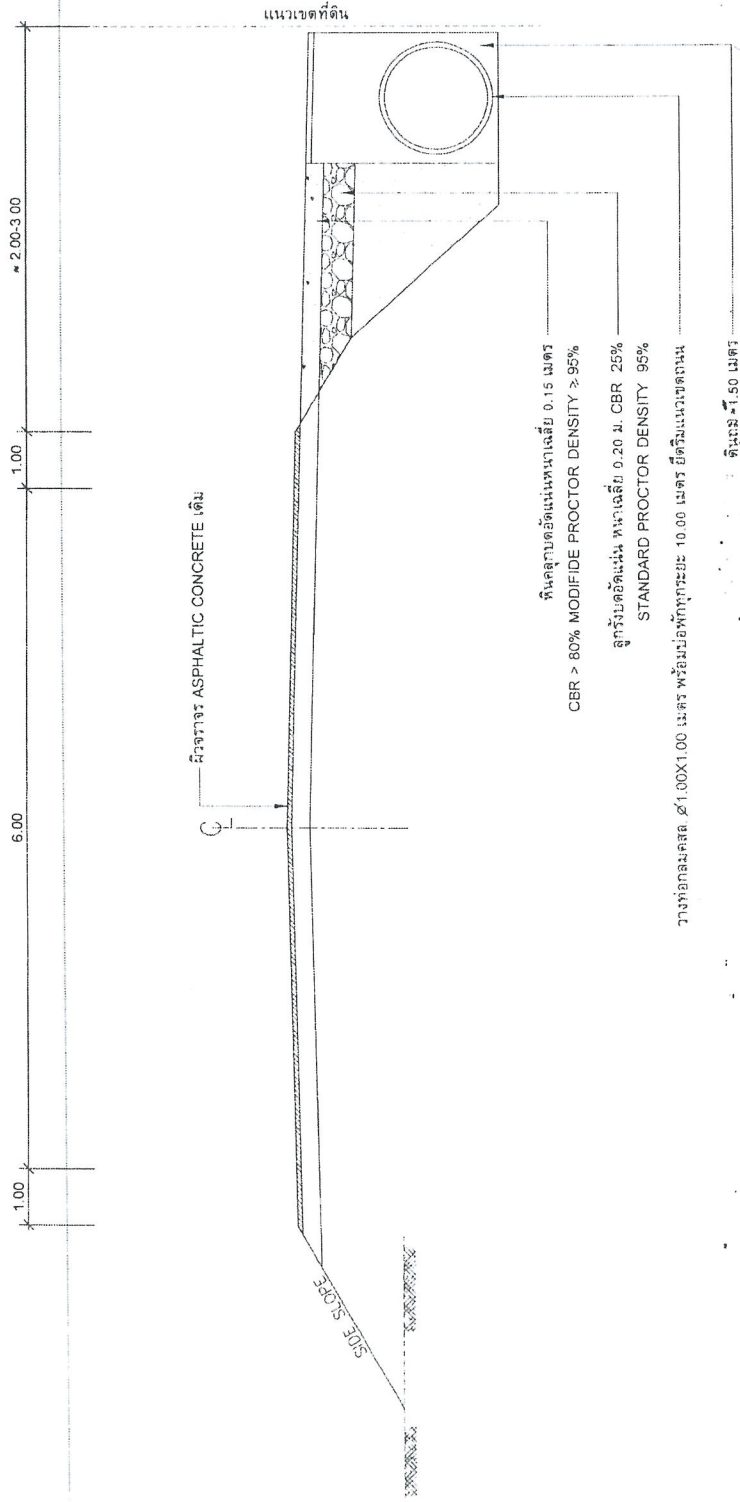

รูปตัดตามขวาง

โครงการพัฒนาระบบระบายน้ำ  
พื้นที่ 2,3,4,6 ตำบลบ้านไร่ อ.บึงสามพัน จ.พิจิตร

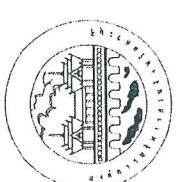
	<b>องค์การบริหารส่วนจังหวัดพิจิตร</b>		วิศวกร วิชาช่าง วิศวกรรมโยธา	วิศวกร วิชาช่าง วิศวกรรมโยธา	วิศวกร วิชาช่าง วิศวกรรมโยธา	วิศวกร วิชาช่าง วิศวกรรมโยธา
	สักรและออกแบบ	วิศวกร	วิศวกร วิชาช่าง วิศวกรรมโยธา	วิศวกร วิชาช่าง วิศวกรรมโยธา	วิศวกร วิชาช่าง วิศวกรรมโยธา	วิศวกร วิชาช่าง วิศวกรรมโยธา
วิศวกร วิชาช่าง วิศวกรรมโยธา	วิศวกร วิชาช่าง วิศวกรรมโยธา	วิศวกร วิชาช่าง วิศวกรรมโยธา	วิศวกร วิชาช่าง วิศวกรรมโยธา	วิศวกร วิชาช่าง วิศวกรรมโยธา	วิศวกร วิชาช่าง วิศวกรรมโยธา	วิศวกร วิชาช่าง วิศวกรรมโยธา

หมายเหตุ  
-จุดเริ่มต้นและจุดสิ้นสุดโครงการช่างผู้ควบคุมงานระบุบนงาน  
-ระยะมิติที่ไม่ชัดเจนหรือขัดแย้งให้อยู่ในดุลยพินิจของช่างผู้ควบคุมงาน  
-ก่อนเริ่มดำเนินการช่างต้องเสนออะตักการวางท่อระบายน้ำมาให้ช่างผู้ควบคุมงาน  
และคณะกรรมการตรวจการจ้างพิจารณาอนุมัติ  
-จุดวางท่ออาจมีการเปลี่ยนแปลงได้ตามความเหมาะสมของสภาพหน้างาน  
ซึ่งอยู่กับดุลยพินิจของช่างผู้ควบคุมงาน

(นางนงนุช ทองขาว)  
สำนักงานวิศวกรรมโยธา





# โครงการวางท่อระบายน้ำพรอมบอพัก

บริเวณริมถนนเอทีเรกสาร

ท่อนที่ 2, 3, 4, 6 ตำบลบางแก่ง อำเภอเฉลิมพระเกียรติ จังหวัดสระบุรี

ระยะทาง 3.400 กิโลเมตร

จุดเริ่มต้นโครงการ  
กม.ที่ 0+000  
14.569029, 100.953320

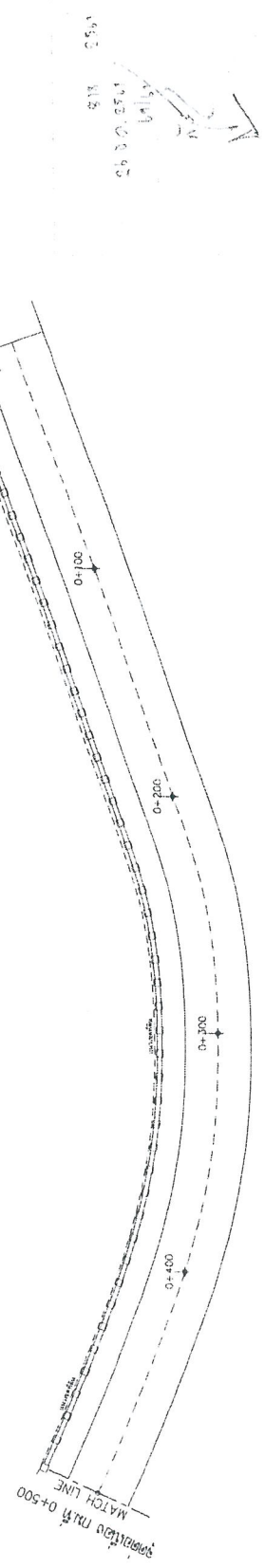

จุดสิ้นสุดโครงการ  
กม.ที่ 0+500  
14.569029, 100.953320

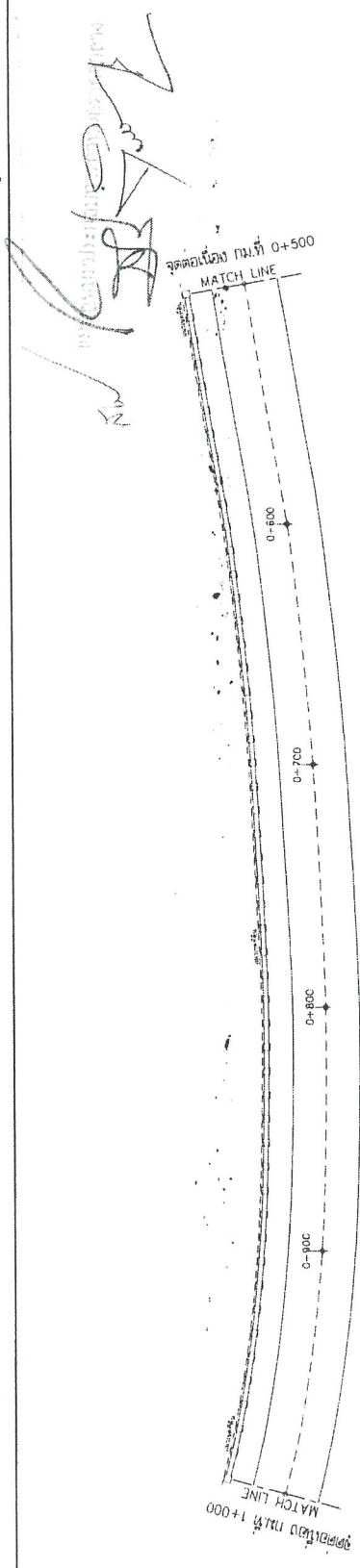

## หมายเหตุ

- จุดเริ่มต้นและจุดสิ้นสุดโครงการข้างผู้รับจ้างจะระบุให้ชัดเจน
- ระยะที่มีดินที่มิใช่ดินเหนียวหรือดินแข็งให้อยู่ในดินเหนียวหรือดินแข็งของผู้รับจ้าง
- ก่อนเข้าดำเนินการผู้รับจ้างต้องเสนอระดับการวางท่อระบายน้ำมาให้ทางผู้ควบคุมงาน และคณะกรรมการตรวจการจ้างพิจารณาอนุมัติ
- ผู้วางท่ออาจมีการเปลี่ยนแปลงได้ตามความเหมาะสมของสภาพหน้างาน
- ขึ้นอยู่กับดุลยพินิจของผู้รับจ้าง

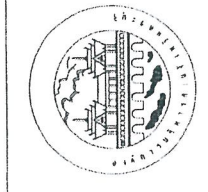

## องค์การบริหารส่วนจังหวัดสระบุรี

โครงการ  
ปรับปรุงถนนเอทีเรกสาร

สำรวจและออกแบบ	วิศวกร นายสมชาย ใจดี
เขียนแบบ	นักเทคนิคการก่อสร้าง นายสมชาย ใจดี

สัญญาจ้าง	สัญญาจ้างฉบับที่ ๒๕๖/๒๕๖๓
ผู้ว่าราชการจังหวัด	นายสมชาย ใจดี
ผู้รับงาน	นายสมชาย ใจดี
หน้างาน	หน้างาน
หน้างาน	หน้างาน

(นางนงนุช ทองขาว)  
เจ้าพนักงานพัสดุชำนาญงาน

โครงการวางท่อระบายน้ำพรอมบ่อพัก  
 หมู่ที่ 2, 3, 4, 6 ตำบลบ้านแก่ง อำเภอเจดียงพระเกียรติ จังหวัดสระบุรี  
 ระยะทาง 3.400 กิโลเมตร

บริเวณริมถนนเอทีเรกสาร์



ผู้เขียนและผู้ออกแบบ  
 25 มิ.ย. 2561

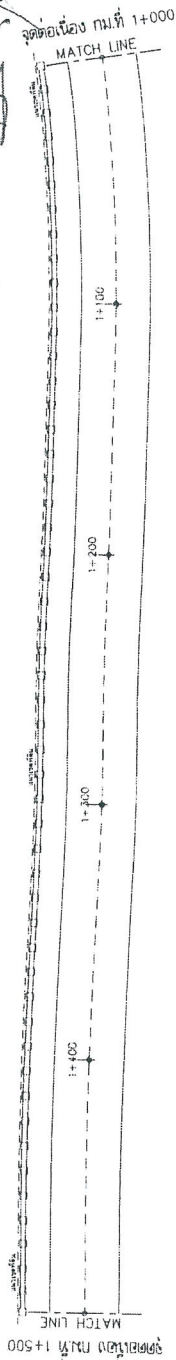

25 มิ.ย. 2561

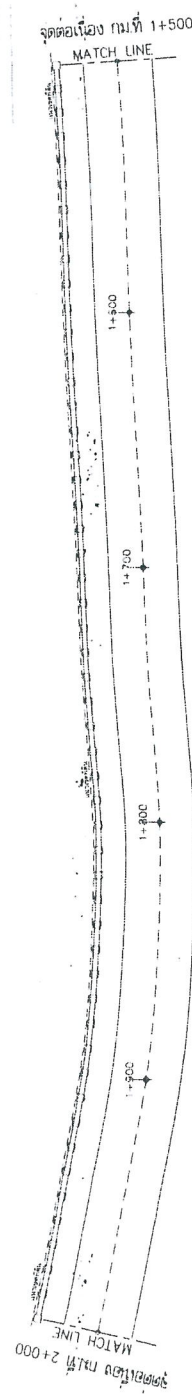

หมายเหตุ

- จุดเริ่มต้นและ จุดสิ้นสุดโครงการขึ้นอยู่กับความเหมาะสมเท่านั้น
- ระยะนี้จัดทำขึ้นโดยประมาณหรือวัดตามผังไม่อยู่ในรายละเอียดของช่างผู้ควบคุมงาน
- ก่อนเข้าดำเนินการผู้รับจ้างต้องเสนอระดับการวางท่อระบายน้ำมาให้ช่างผู้ควบคุมงาน
- และคณะกรรมการตรวจการจ้างพิจารณาอนุมัติ
- อัตราค่าจ้างมีการเปลี่ยนแปลงได้ตามความเหมาะสมของสภาพหน้างาน
- ที่เอทีเรกสาร์หรือพื้นที่ของช่างผู้ควบคุมงาน



องค์การบริหารท้องถิ่นจังหวัดสระบุรี

ศึกษา

ชื่อโครงการ/ชื่อหน่วยงาน/หน่วยงานต้นสังกัด	ชื่อโครงการ/ชื่อหน่วยงาน/หน่วยงานต้นสังกัด
เลขที่ 2.3.4.6 ตำบลบ้านแก่ง อำเภอเจดียงพระเกียรติ จังหวัดสระบุรี	เลขที่ 2.3.4.6 ตำบลบ้านแก่ง อำเภอเจดียงพระเกียรติ จังหวัดสระบุรี
ผู้ว่าราชการจังหวัด	ผู้ว่าราชการจังหวัด
ผู้บังคับบัญชา	ผู้บังคับบัญชา
นายสมชาย ใจดี	นายสมชาย ใจดี
นายสมชาย ใจดี	นายสมชาย ใจดี

(นางนงนุช ทองขาว)  
 เจ้าพนักงานพัสดุชำนาญงาน

โครงการวางระบายน้ำพรอมบอพัก  
หมู่ที่ 2, 3, 4, 6 ตำบลบางแก่ง อำเภอเฉลิมพระเกียรติ จังหวัดสระบุรี  
บริเวณริมถนนเอทีเรกสาร์  
ระยะทาง 3.400 กิโลเมตร

919 250  
26 0-0 2501  
5/61

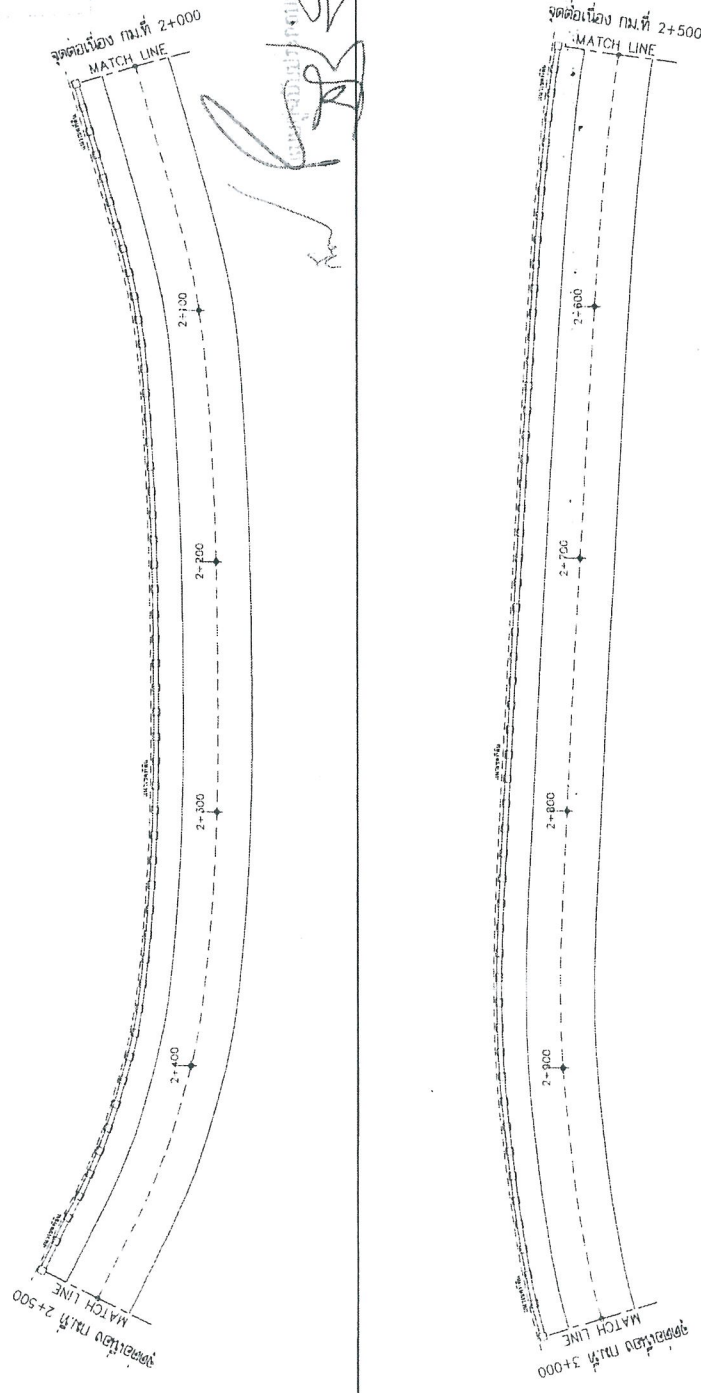

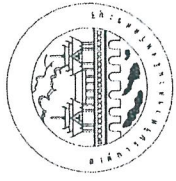
	องค์การบริหารส่วนจังหวัดสระบุรี			1. ชื่อภาพ 2. วัตถุประสงค์ 3. วัตถุประสงค์ 4. วัตถุประสงค์	1. ชื่อภาพ 2. วัตถุประสงค์ 3. วัตถุประสงค์ 4. วัตถุประสงค์	1. ชื่อภาพ 2. วัตถุประสงค์ 3. วัตถุประสงค์ 4. วัตถุประสงค์	1. ชื่อภาพ 2. วัตถุประสงค์ 3. วัตถุประสงค์ 4. วัตถุประสงค์	1. ชื่อภาพ 2. วัตถุประสงค์ 3. วัตถุประสงค์ 4. วัตถุประสงค์	1. ชื่อภาพ 2. วัตถุประสงค์ 3. วัตถุประสงค์ 4. วัตถุประสงค์	1. ชื่อภาพ 2. วัตถุประสงค์ 3. วัตถุประสงค์ 4. วัตถุประสงค์	1. ชื่อภาพ 2. วัตถุประสงค์ 3. วัตถุประสงค์ 4. วัตถุประสงค์
	1. ชื่อภาพ 2. วัตถุประสงค์ 3. วัตถุประสงค์ 4. วัตถุประสงค์	1. ชื่อภาพ 2. วัตถุประสงค์ 3. วัตถุประสงค์ 4. วัตถุประสงค์	1. ชื่อภาพ 2. วัตถุประสงค์ 3. วัตถุประสงค์ 4. วัตถุประสงค์	1. ชื่อภาพ 2. วัตถุประสงค์ 3. วัตถุประสงค์ 4. วัตถุประสงค์	1. ชื่อภาพ 2. วัตถุประสงค์ 3. วัตถุประสงค์ 4. วัตถุประสงค์	1. ชื่อภาพ 2. วัตถุประสงค์ 3. วัตถุประสงค์ 4. วัตถุประสงค์	1. ชื่อภาพ 2. วัตถุประสงค์ 3. วัตถุประสงค์ 4. วัตถุประสงค์	1. ชื่อภาพ 2. วัตถุประสงค์ 3. วัตถุประสงค์ 4. วัตถุประสงค์	1. ชื่อภาพ 2. วัตถุประสงค์ 3. วัตถุประสงค์ 4. วัตถุประสงค์	1. ชื่อภาพ 2. วัตถุประสงค์ 3. วัตถุประสงค์ 4. วัตถุประสงค์	1. ชื่อภาพ 2. วัตถุประสงค์ 3. วัตถุประสงค์ 4. วัตถุประสงค์

หมายเหตุ  
-จุดเริ่มต้นและจุดสิ้นสุดโครงการวางระบายน้ำพรอมบอพัก  
-ระยะเริ่มต้นหรือจุดเริ่มต้นให้อยู่ในเขตพื้นที่ของทางผู้ควบคุมงาน  
-ก่อนจัดทำแบบการวางระบายน้ำพรอมบอพักให้ทางผู้ควบคุมงาน  
และคณะกรรมการตรวจสอบการจ้างพิจารณาอนุมัติ  
-จุดวางท่ออาจมีการเปลี่ยนแปลงได้ตามความเหมาะสมของสภาพพื้นที่งาน  
ซึ่งอยู่กับจุดเริ่มต้นของทางผู้ควบคุมงาน

(นางนงนุชา ทองขาว)  
เจ้าพนักงานพัสดุชำนาญงาน



โครงการวางท่อระบายน้ำพรอมบอพัก

บริเวณริมถนนเอติเรกสาร

หมู่ที่ 2, 3, 4, 6 ตำบลบ้านแก่ง อำเภอเฉลิมพระเกียรติ จังหวัดสระบุรี  
ระยะทาง 3.400 กิโลเมตร

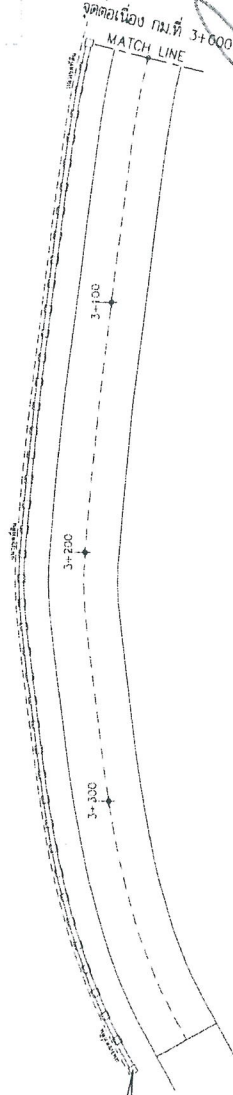
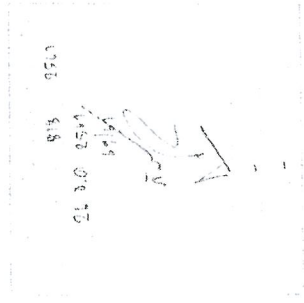

จุดสิ้นสุดโครงการ  
กม.ที่ 3+400  
14.573773, 100.928637

มีจุดเริ่มต้นโครงการตามความยาวทางถนน

หมายเหตุ

- จุดเริ่มต้นและจุดสิ้นสุดโครงการข้างผู้ควบคุมงานระบุหน้างาน
- ระยะนี้คือที่ไม่ชัดเจนหรือวัดยังไม่อยู่ในดุลยพินิจของผู้ควบคุมงาน
- ก่อนเข้าดำเนินการผู้จ้างต้องส่งรายละเอียดของงานมาให้ผู้ควบคุมงาน และคณะกรรมการตรวจการจ้างพิจารณาอนุมัติ
- จุดจบของงานมีการเปลี่ยนแปลงได้ตามความเหมาะสมของสภาพหน้างาน
- พื้นที่อยู่ใต้ดินของผู้ควบคุมงาน

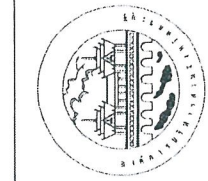

องค์การบริหารส่วนจังหวัดสระบุรี

ชื่อโครงการ	โครงการวางท่อระบายน้ำพรอมบอพัก หมู่ที่ 2, 3, 4, 6 ตำบลบ้านแก่ง อำเภอเฉลิมพระเกียรติ จังหวัดสระบุรี
ผู้ควบคุมงาน	ผู้ชำนาญการช่าง
ชื่อผู้ควบคุมงาน	สมชาย
ชื่อผู้จ้าง	นางสาว
วันที่	หน้างาน
วันที่	หน้างาน
วันที่	หน้างาน

(นางสาว ทอชชา)  
เจ้าพนักงานพัสดุชำนาญงาน

# ตัวอย่างแผนป้ายแสดงรายละเอียดงานก่อสร้าง

โครงการก่อสร้างขององค์การบริหารส่วนจังหวัดสระบุรี

โทร 036-211852

ประเภทของงานสิ่งก่อสร้าง.....

ปริมาณงานก่อสร้าง.....

ชื่อ ที่อยู่ หมายเลขโทรศัพท์ ผู้รับจ้าง.....

ระยะเวลาเริ่มต้น และระยะเวลาสิ้นสุด รวมเป็นระยะเวลาทั้งหมด.....

วงเงินงบประมาณที่ ได้ตั้งไว้หรือที่ได้รับ.....

ราคากลางค่าก่อสร้าง.....

วงเงินค่าก่อสร้างตามที่ ได้ลงนามในสัญญาจ้าง.....

ชื่อกรรมการตรวจการจ้างและผู้ควบคุมงาน พร้อมหมายเลขโทรศัพท์.....

ส่งมอบงานจำนวนวันที่.....

โครงการก่อสร้างด้วยเงินภาษีของประชาชน

หมายเหตุ วัสดุที่ใช้ทำแผนป้ายให้ ใช้แผ่น โพลีคาร์บอเนตแทนเหล็กหรือ ไม้ัดขนาดกว้าง ไม่น้อยกว่า 1.20 เมตร

ยาวไม่น้อยกว่า 2.40 เมตร

คำนวณถูกต้อง

๒๖

๒๖ ๐-๐ ๕๕๖๗  
๕๗๖๖

เป็นของส่วนราชการ

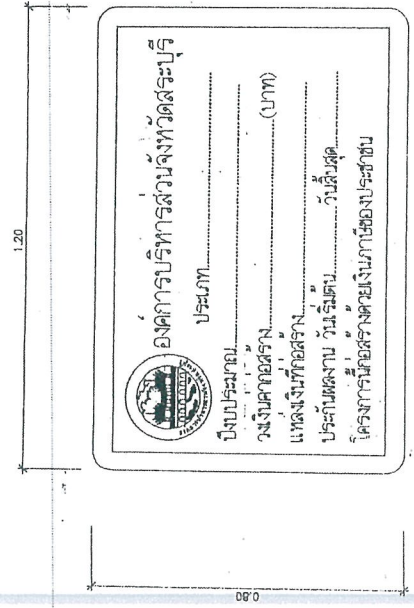
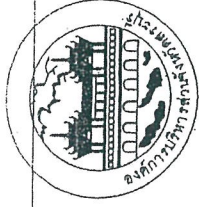

ด้านหน้า

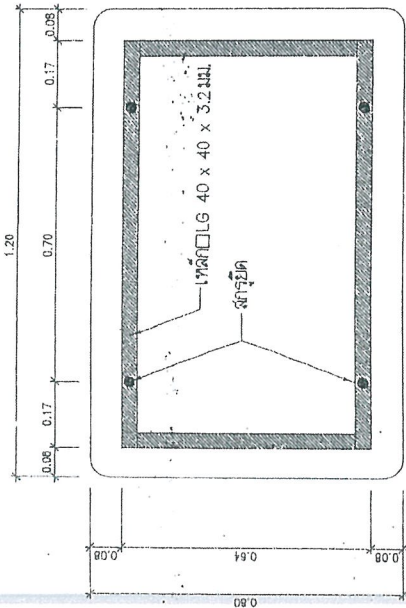

ด้านหลัง

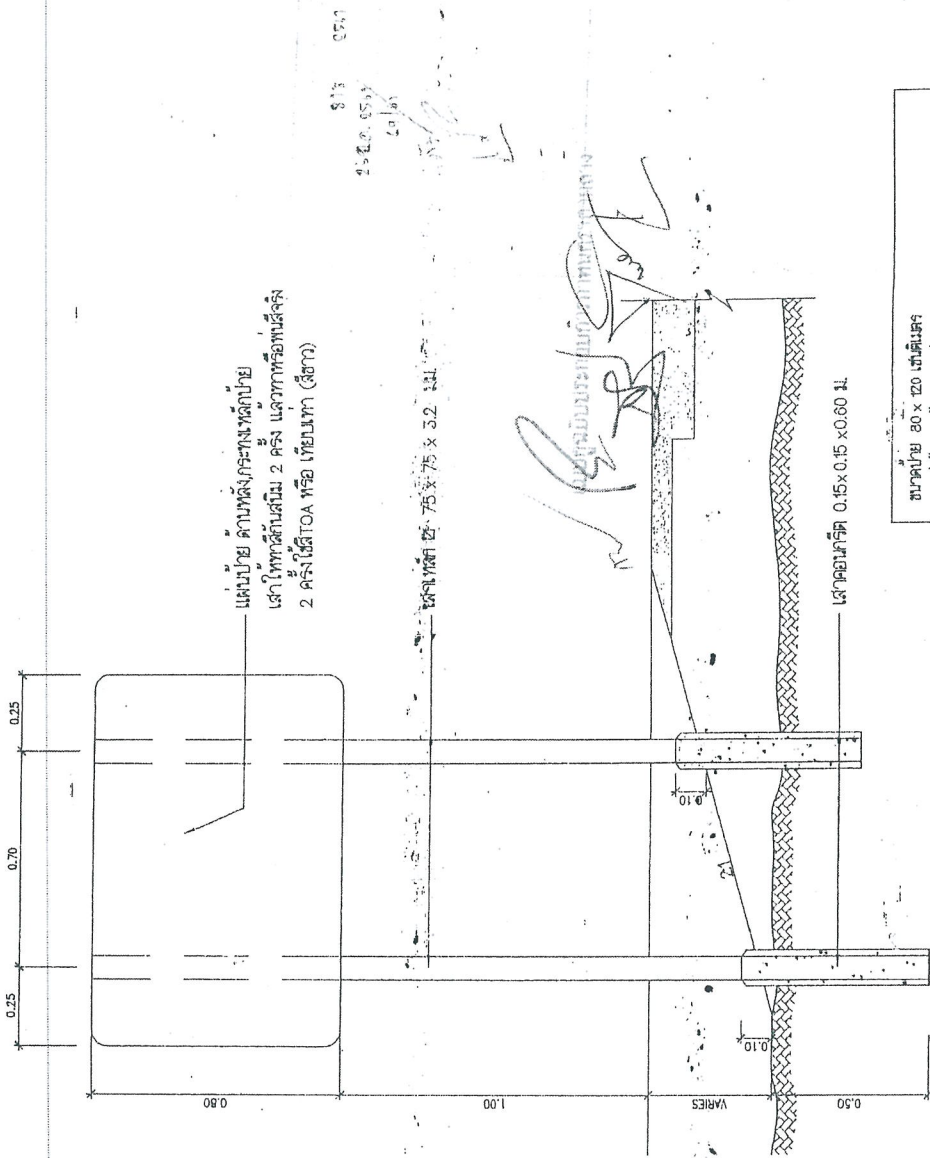

แสดงการปักเส้าป้าย

ขนาดป้าย 80 x 120 เซนติเมตร  
วัสดุที่ใช้ ทำด้วยเหล็กแผ่นชุบสังกะสีหนา 1.2 มม. ตาม มอก. 369  
เส้นเหล็ก ๔๐ x ๗๕ x ๓.๒ มิลลิเมตร  
การติดตั้ง ติดตั้ง จุดเริ่มต้นของโครงการหรือบริเวณใกล้เคียงกับโครงการ  
หมายเหตุ 1. เก็บป้ายยึดตามข้อสันติและข้อแนะนำเกี่ยวกับป้าย  
2. เสาที่ประกอบป้ายต้องงัดเสาเพื่อความปลอดภัยในการขึ้นลง  
3. วิศวกรและผู้เกี่ยวข้องควรปฏิบัติตามข้อกำหนดนี้เป็น  
สำคัญเพื่อความปลอดภัยและความรอบ

ผู้ทำแบบถูกต้อง

๒๗



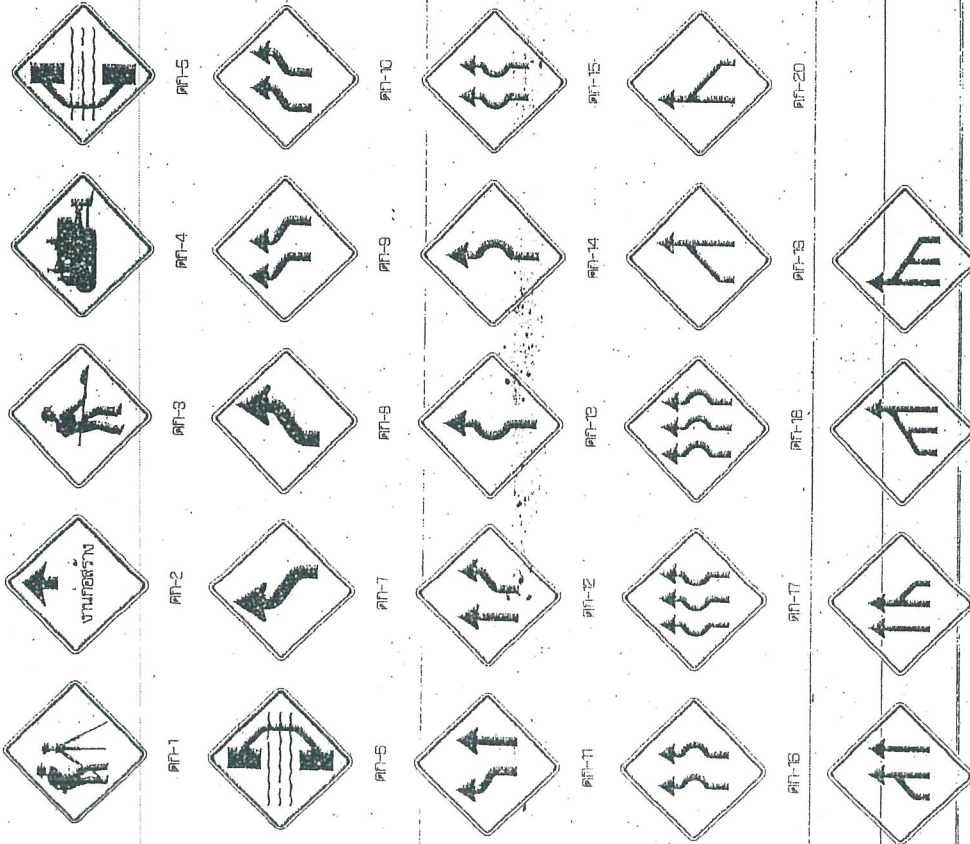

**ชานพักก่อสร้าง**  
ป้ายเตือนล่วงหน้า  
ขนาด 90 x 180 ซม.  
สีพื้น 20 ซม.

**ลดความเร็ว**  
ป้ายเตือนมีขีดบนไหล่ทาง  
ขนาด 90 x 180 ซม.  
สีพื้น 20 ซม.

**สิ้นสุดเขตก่อสร้าง**  
ขนาด 45 x 180 ซม.  
สีพื้น 15 ซม.

**เขตก่อสร้าง**  
ป้ายเตือนมีขีดบนไหล่ทาง  
ขนาด 75 x 180 ซม.  
สีพื้น 15 ซม.

**นางสาวสุวิมล**  
นางสาวสุวิมล  
นางสาวสุวิมล  
นางสาวสุวิมล

แสดงการติดตั้งป้ายจราจรบนทางก่อสร้าง

- หมายเหตุ**
- ระยะห่างระหว่างป้ายตามความยาว ดังนี้
    - ความยาว 70 ม./ข. ให้ระยะห่าง 100 เมตร
    - ความยาว 50 ม./ข. ให้ระยะห่าง 50 เมตร
  - ป้ายเตือนล่วงหน้า 500 เมตร หรือ 500 เมตรขึ้นไปก่อนถึงป้ายเตือนล่วงหน้า ระยะ 100 เมตร
  - แผ่นป้ายเตือนล่วงหน้าเป็นใช้ได้ระยะห่างไม่เกิน 30 เมตร โดยติดตั้งก่อนหน้าป้ายระยะ 50 - 60 เมตร
  - หากทางแคบให้ใช้ป้ายเตือนล่วงหน้า
  - 1.1 ป้ายเตือนล่วงหน้าบนไหล่ทาง
  - 1.2 ป้ายเตือนล่วงหน้าบนไหล่ทาง
  - 1.3 ป้ายเตือนล่วงหน้าบนไหล่ทาง
  - 1.4 ป้ายเตือนล่วงหน้าบนไหล่ทาง

ประเภทป้ายจราจร (คท.)

ลำดับที่	ชื่อของป้าย	รหัส
1	ตำรวจ	PF-1
2	รถบรรทุก	PF-2
3	รถจักรยาน	PF-3
4	รถจักรยานยนต์	PF-4
5	รถจักรยานยนต์	PF-5
6	รถจักรยานยนต์	PF-6
7-24	เบี่ยงเบนจราจร	PF-7 ถึง PF-24
25-26	เขตควบคุมจราจร	PF-25 ถึง PF-26

รายละเอียดการติดตั้ง



PF-21 PF-22 PF-23 PF-24 PF-25



ป้ายจราจรหน้าก่อสร้าง

(นางสาว สุวิมล ทองขาว)  
เจ้าพนักงานพัสดุชำนาญงาน

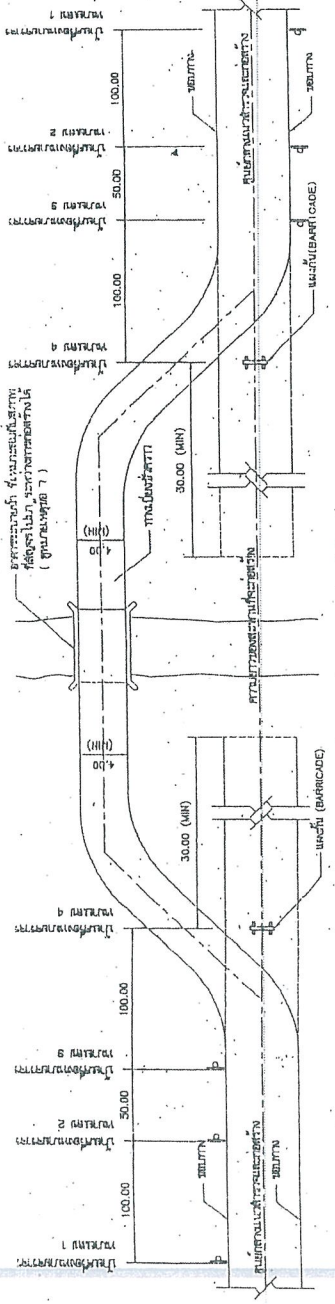

แนวกำแพงกั้นทางจราจร และกำแพงกั้นคันข้างซ้ายและขวาของทางจราจร

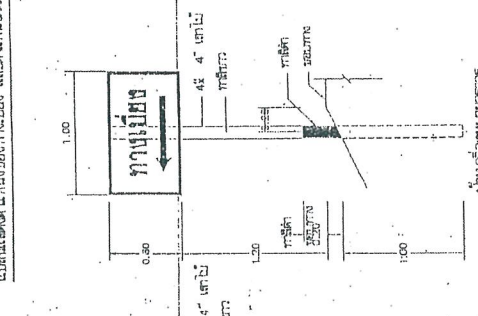
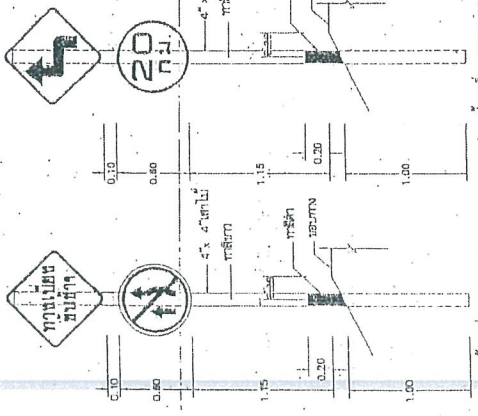

ศักราชการแบ่งป้ายแสดงการจราจรสัญญาณจราจร

ชื่อโครงการ	โครงการปรับปรุงถนนสาย 10000
ชื่อผู้ว่าราชการจังหวัด	นายแพทย์สุรพงษ์ พงษ์พาณิชย์
ชื่อผู้ว่าราชการอำเภอ	นายแพทย์สุรพงษ์ พงษ์พาณิชย์
ชื่อผู้ว่าราชการตำบล	นายแพทย์สุรพงษ์ พงษ์พาณิชย์
ชื่อผู้ว่าราชการหมู่บ้าน	นายแพทย์สุรพงษ์ พงษ์พาณิชย์
ชื่อผู้ว่าราชการตำบล	นายแพทย์สุรพงษ์ พงษ์พาณิชย์
ชื่อผู้ว่าราชการหมู่บ้าน	นายแพทย์สุรพงษ์ พงษ์พาณิชย์
ชื่อผู้ว่าราชการตำบล	นายแพทย์สุรพงษ์ พงษ์พาณิชย์
ชื่อผู้ว่าราชการหมู่บ้าน	นายแพทย์สุรพงษ์ พงษ์พาณิชย์

หน้าตัด : สูง 1.50 เมตร และมีความกว้าง 1.50 เมตร  
 ระยะห่างจากขอบถนน : 0.50 เมตร

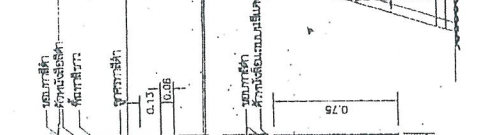
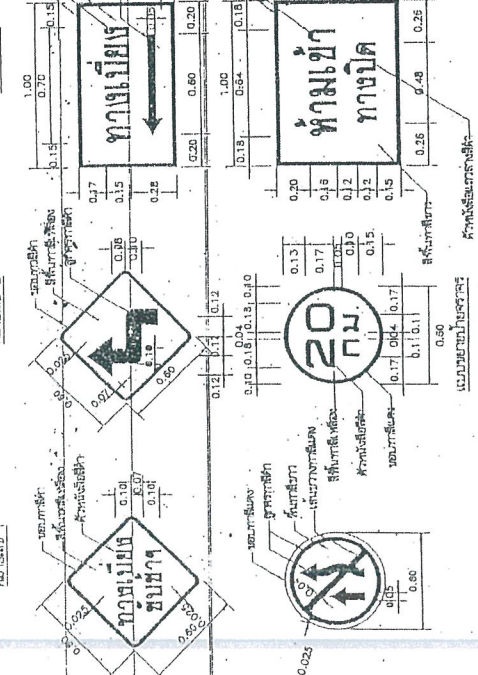

แนวป้ายจราจรและสัญญาณจราจร

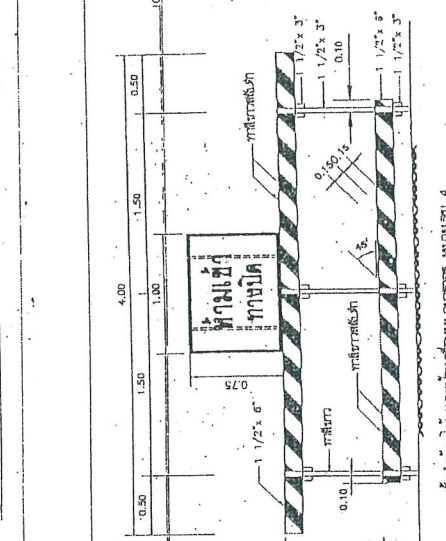

แนวกำแพงกั้นทางจราจร และแนวรั้วของทางจราจร หน้าตัด 4

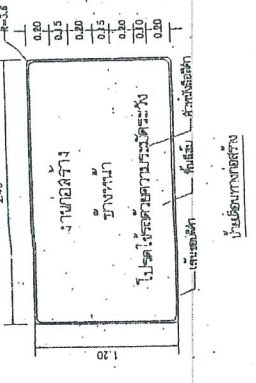

แนวรั้วของทางจราจร

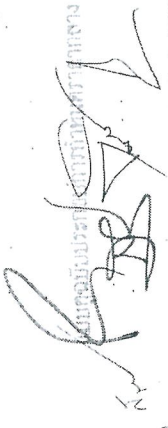

รายชื่อวิศวกร

1. รับผิดชอบโครงการทั้งหมด
2. รับผิดชอบงานออกแบบ
3. รับผิดชอบงานก่อสร้าง
4. รับผิดชอบงานควบคุมการก่อสร้าง
5. รับผิดชอบงานควบคุมการก่อสร้าง
6. รับผิดชอบงานควบคุมการก่อสร้าง
7. รับผิดชอบงานควบคุมการก่อสร้าง
8. รับผิดชอบงานควบคุมการก่อสร้าง
9. รับผิดชอบงานควบคุมการก่อสร้าง
10. รับผิดชอบงานควบคุมการก่อสร้าง

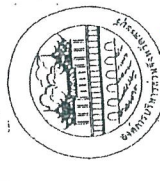

กรมการขนส่งทางบก

กรมการขนส่งทางบก





องค์การบริหารส่วนจังหวัดสระบุรี

ท่อระบายน้ำในผิวจราจร  
ขนาด Ø 40 - Ø 150

หัวหน้าโครงการ

นายพิชิต บุณย์  
นายช่างโยธาอาวุโส

เขียนแบบ

(นายสุจินต์ ช่างประปา)

วันที่

วิศวกรผู้ออกแบบ

ค.ศ. ๖๖

หน้า

ผู้ชำนาญการ

หน้า

(นายสุจินต์ ช่างประปา)

เรื่อง: งบประมาณปี ๖๖ สำหรับก่อสร้างท่อระบายน้ำในผิวจราจร  
และติดตั้งคูน้ำระบายน้ำในผิวจราจร  
ตามโครงการบริหารส่วนจังหวัดสระบุรี  
แผนปี ๖๖

อำนาจหน้าที่

มาตรา ๖๖  
NO. SCALE

(นางนงนุช ทองขาว)

เจ้าพนักงานพัสดุชำนาญงาน

ตารางระบุขนาดและแสดงมิติต่างๆ

ท่อระบายน้ำในผิวจราจร ขนาด Ø 40 - Ø 150

ขนาดระบุ	น้ำหนักสุทธิ (กิโลกรัม)	ความหนาแน่น (กิโลกรัม/ลูกบาศก์เมตร)	ระยะ (A)	ระยะ (B)	ระยะ (C)	ขนาดหน้าตัด		หมายเหตุ
						ระยะ (E)	ระยะ (F)	
40	0.060	0.87	0.57	0.80	0.32	0.89	ท่อ คลุมตาม มอก.ชั้น 3	
50	0.070	0.99	0.69	0.90	0.38	0.99		
60	0.075	1.10	0.80	1.00	0.44	1.09		
80	0.095	1.34	1.04	1.30	0.56	1.39		
100	0.110	1.57	1.27	1.50	0.67	1.59		
120	0.125	1.80	1.50	1.80	0.79	1.89		
150	0.150	2.15	1.85	2.10	0.96	2.19		

หมายเหตุ 1) ภายการประกอบแบบ ให้เป็นไปตามรายการประกอบแบบงานก่อสร้างท่อระบายน้ำและบ่อพัก

2) กรณีติดตั้งฐานราก สามารถลบลบน้ำหนักแบบตามแบบเดิมได้ (กรณีมีปัญหาน้ำหนักบ่อพัก ให้ใช้ข้อบ่งชี้สำหรับงาน)

3) การก่อสร้างบ่อพัก สามารถลบลบน้ำหนักสำหรับบ่อพักได้ (กรณีมีปัญหาน้ำหนักบ่อพัก ให้ใช้ข้อบ่งชี้สำหรับงาน)

นางนงนุช ทองขาว

เรื่อง: งบประมาณปี ๖๖ สำหรับก่อสร้างท่อระบายน้ำในผิวจราจร  
และติดตั้งคูน้ำระบายน้ำในผิวจราจร  
ตามโครงการบริหารส่วนจังหวัดสระบุรี  
แผนปี ๖๖

อำนาจหน้าที่

มาตรา ๖๖  
NO. SCALE

(นางนงนุช ทองขาว)

เจ้าพนักงานพัสดุชำนาญงาน





องค์การบริหารส่วนจังหวัดชลบุรี

ท่อระบายน้ำในผิวจราจร  
ขนาด  $\text{Ø} 0.40 - \text{Ø} 1.50$   
กรณีไม่มีท่อระบายน้ำทั้ง

สำรวจและออกแบบ

นายจตุพล บุณยรัตน์  
นายช่างโยธาอาวุโส

เขียนแบบ

(นายสุวิทย์ งามสะอาด)

วิศวกร

วิศวกรรับใช้ประชาชน

ศสจ

ศสจ

ผู้อำนวยการช่าง

ต.น.ต.

(นางสุจิน บุญมาเลิศ)

รองปลัดองค์การบริหารส่วนจังหวัดชลบุรี  
นายช่างโยธาอาวุโส

นายสุวิทย์ งามสะอาด

แผ่นที่ 2

สำเนาถูกต้อง

มาตราส่วน

1 : 25

กรมโยธาธิการและผังเมือง  
สำนักงานพัฒนาโยธา

§13 §๔๓  
๑๖๑๐-๑๕๖๓  
๑๖๑๓

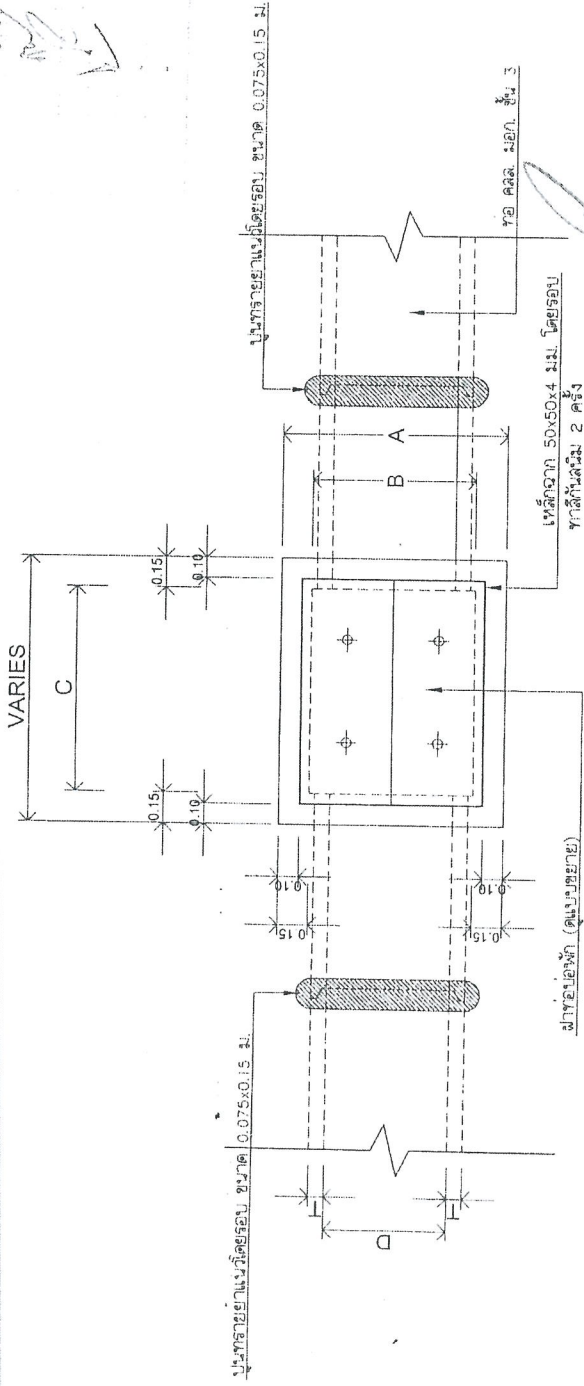

แปลนท่อระบายน้ำในผิวจราจร ขนาด  $\text{Ø} 0.40 - \text{Ø} 1.50$   
มาตราส่วน 1:25



มหาวิทยาลัยกรุงเทพ

ขอรับใบอนุญาตในวิศวกรรม

ขนาด  $\varnothing 0.40 - \varnothing 1.50$

กรณีไม่มีใบอนุญาตนี้ทั้ง

จำนวนฉบับ

นางสาว นฤมล  
นายช่างโยธาอาวุโส

เขียนแบบ

(นายสุวิทย์ อ.ระดมกิจ)

วันที่

RF74

RF74

อนุมัติ

(นายสุวิทย์ อ.ระดมกิจ)

สำนักวิชาโยธา

มาตรา ๑๕

1 : 25

(นางนฤมล นฤมล)

เจ้าพนักงานพัสดุชำนาญงาน

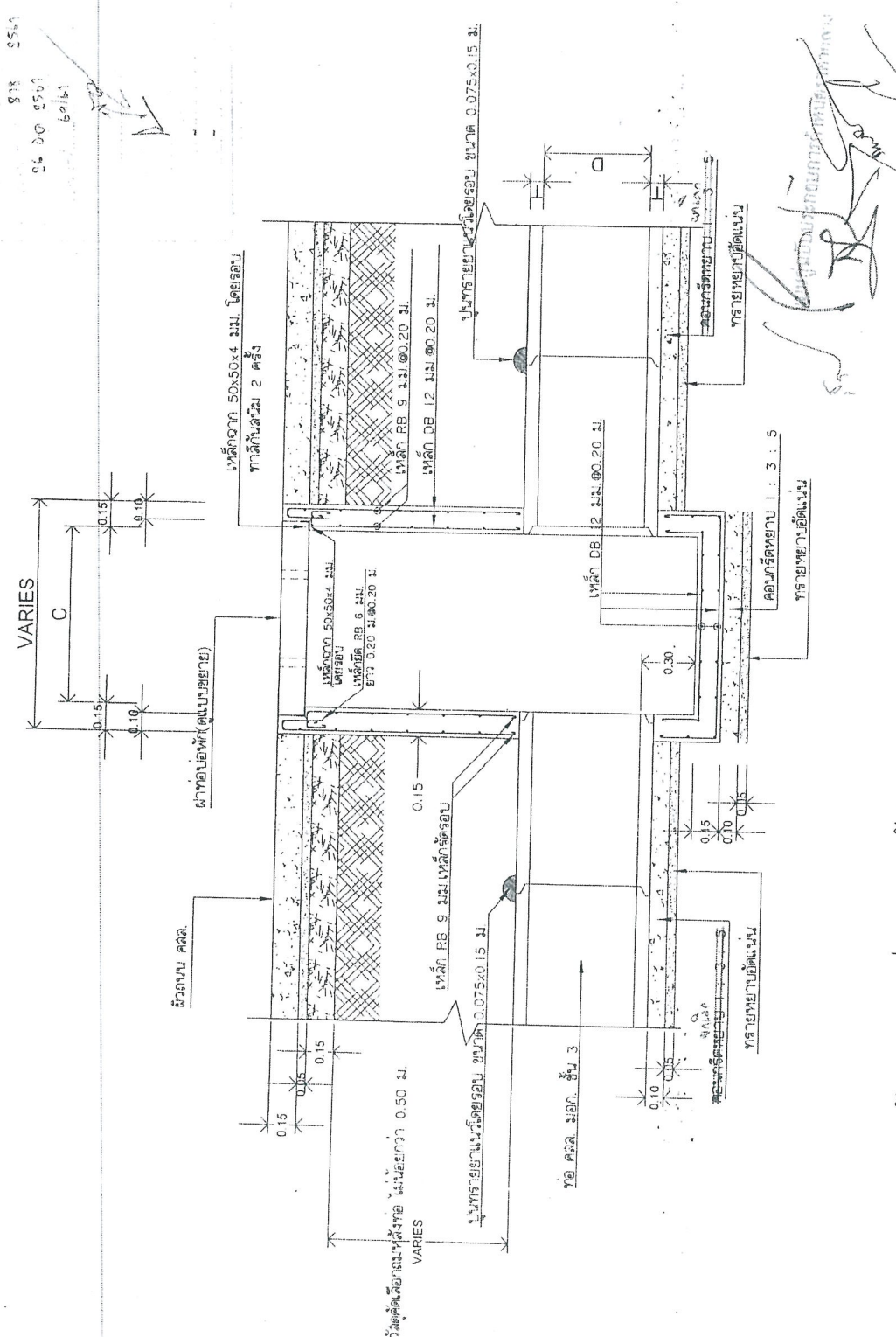

รูปตัดตามยาวท่อระบายน้ำในผิวจราจร ขนาด  $\varnothing 0.40 - \varnothing 1.50$

มาตราส่วน

1 : 25

นางสาว นฤมล นฤมล

นางสาว นฤมล นฤมล  
นายช่างโยธาอาวุโส



องค์การบริหารส่วนจังหวัดชลบุรี

โครงการขุดลอกและปรับปรุง

ขนาด  $\phi 0.40 - \phi 1.50$

กรณีไม่ทราบขนาดนี้ทั้ง

หัวและตอนจบ

นายช.พร. บุญศิริ

นายช่างโยธาอาวุโส

เขียนแบบ

(นายช.พร. บุญศิริ)

ผู้ควบคุมงาน

วันที่

วันที่

วันที่

วันที่

วันที่

วันที่

วันที่

วันที่

วันที่

วันที่

วันที่

วันที่

วันที่

วันที่

วันที่

วันที่

วันที่

วันที่

วันที่

วันที่

วันที่

วันที่

วันที่

วันที่

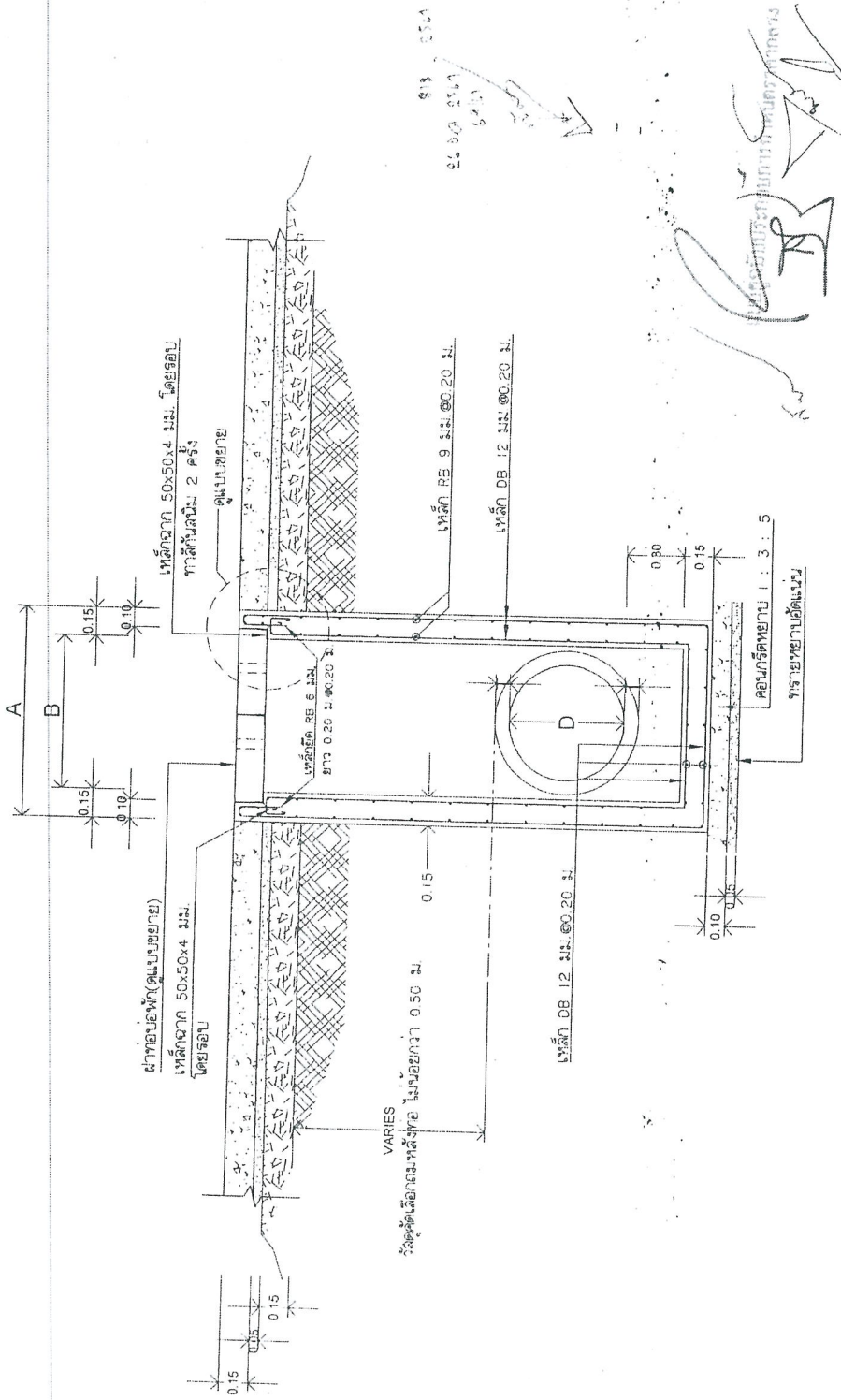

รูปตัดตามขวางท่อระบายน้ำในผิวจราจร ขนาด  $\phi 0.40 - \phi 1.50$   
 มาตรฐาน  
 1:25

(นางบุญธิยา พงษ์ขาว)  
 มาตรฐาน  
 1:25

เจ้าพนักงานพัสดุชำนาญงาน





องค์การบริหารส่วนจังหวัดชลบุรี

ทรงรับภายในบริเวณอาคาร  
ขนาด  $\varnothing 40 - \varnothing 1.50$

นายชัชพล บุณย์  
นายช่างในอาคาร

เขียนแบบ  
(นายชัชพล บุณย์ ควบคุม)

วันที่  
.....

PTA  
.....

PTA  
.....

PTA  
.....

.....

.....  
(นายชัชพล บุณย์ ควบคุม)  
นายช่างในอาคาร

.....

มาตราส่วน  
1 : 25  
นางชัชพล บุณย์

เจ้าพนักงานพัสดุชำนาญงาน

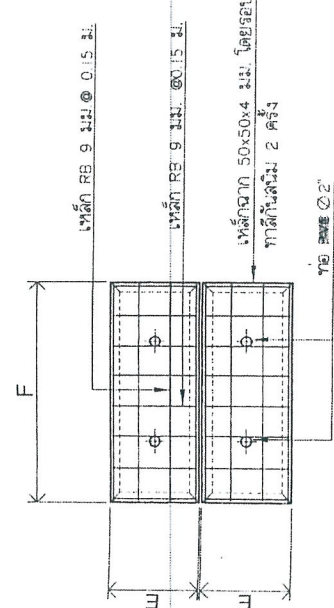

แปลนฝายป้องกันผิวจราจร

มาตราส่วน 1:25

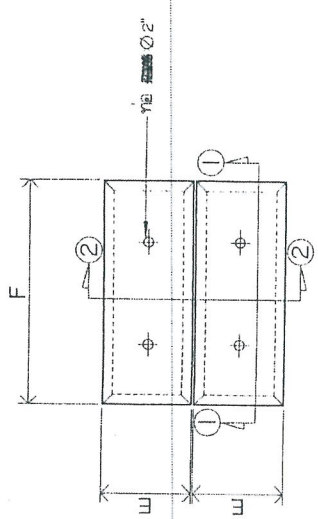

แปลนฝายป้องกันผิวจราจร

มาตราส่วน 1:25

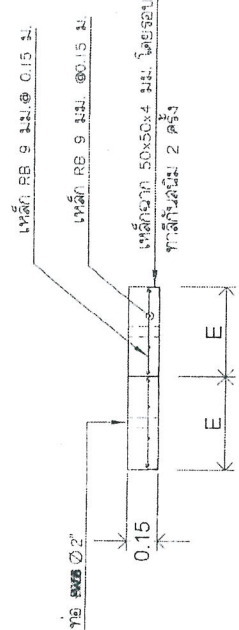

รูปตัด 2

มาตราส่วน 1:25

รูปตัด 1

มาตราส่วน 1:25

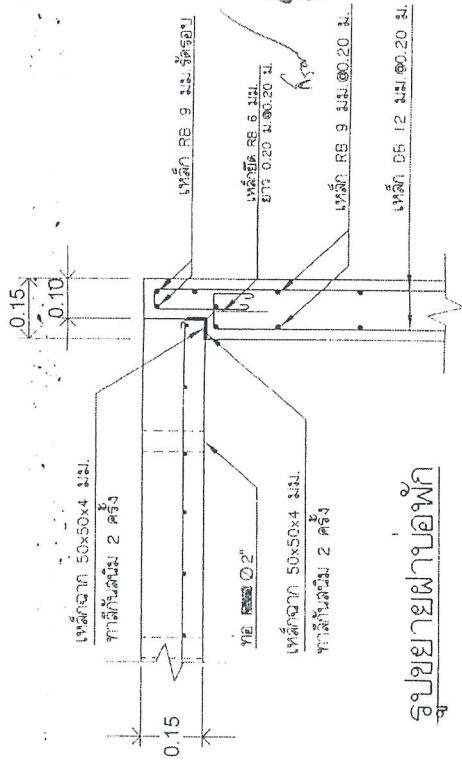

รูปขยายฝายป้องกัน

.....  
(นายชัชพล บุณย์ ควบคุม)  
นายช่างในอาคาร

.....

มาตราส่วน  
1 : 25  
นางชัชพล บุณย์