

สัญญาซื้อขาย

สัญญาเลขที่ ๒๒/๒๕๖๓

สัญญาฉบับนี้ทำขึ้น ณ องค์การบริหารส่วนจังหวัดสระบุรี ตำบลปากเพรียว อำเภอเมืองสระบุรี จังหวัดสระบุรี เมื่อวันที่ ๑๓ เมษายน ๒๕๖๓ ระหว่าง องค์การบริหารส่วนจังหวัดสระบุรี โดย นายเรืองศักดิ์ วรหาญ ปลัดองค์การบริหารส่วนจังหวัดสระบุรี ปฏิบัติหน้าที่นายกองค์การบริหารส่วนจังหวัดสระบุรี ซึ่งต่อไปในสัญญานี้เรียกว่า "ผู้ซื้อ" ฝ่ายหนึ่ง กับ บริษัท โซดิแอกท์ คอร์ปอเรชั่น จำกัด ซึ่งจดทะเบียนเป็นนิติบุคคล ณ สำนักงานทะเบียนหุ้นส่วนบริษัท จังหวัดอุดรธานี มีสำนักงานใหญ่อยู่ เลขที่ ๔๖/๕๖ ถนนรอบเมือง (โครงการมลิวล์ ๒) ตำบลหมากแข้ง อำเภอเมืองอุดรธานี จังหวัดอุดรธานี โดยนายพลาว์สวัสดิ์ ฌโนมสัมพันธ์ ผู้มีอำนาจลงนามผูกพันนิติบุคคลปรากฏตามหนังสือรับรองของ สำนักงานทะเบียนหุ้นส่วนบริษัทกรุงเทพมหานคร กรมพัฒนาธุรกิจการค้า กระทรวงพาณิชย์ ที่ สจ.๔ ๐๓๓๔๗๐ ลงวันที่ ๒ เมษายน ๒๕๖๓ และหนังสือมอบอำนาจลงวันที่ ๒ เมษายน ๒๕๖๓ แนบท้ายสัญญานี้ ซึ่งต่อไปในสัญญานี้เรียกว่า "ผู้ขาย" อีกฝ่ายหนึ่ง

คู่สัญญาได้ตกลงกันมีข้อความดังต่อไปนี้

ข้อ ๑. ข้อตกลงซื้อขาย

ผู้ซื้อตกลงซื้อและผู้ขายตกลงขาย ติดตั้งโคมไฟถนนพลังงานแสงอาทิตย์แบบประกอบชุดเดียวกัน (All In one Solar Street Light) บริเวณถนนทางหลวงท้องถิ่นขององค์การบริหารส่วนจังหวัดสระบุรี โดยวิธีเฉพาะเจาะจง จำนวน ๑ (หนึ่ง) โครงการ เป็นราคาทั้งสิ้น ๔๙,๙๘๐,๐๐๐.๐๐ บาท (สี่สิบล้านเก้าแสนแปดหมื่นบาทถ้วน) ซึ่งได้รวมภาษีมูลค่าเพิ่ม จำนวน ๓,๒๖๙,๗๑๙.๖๓ บาท (สามล้านสองแสนหกหมื่นเก้าพันเจ็ดร้อยสิบเก้าบาทหกสิบบสามสตางค์) ตลอดจนภาษีอากรอื่นๆและค่าใช้จ่ายทั้งปวงด้วยแล้ว

ข้อ ๒. การรับรองคุณภาพ

ผู้ขายรับรองว่าสิ่งของที่ขายให้ตามสัญญานี้เป็นของแท้ ของใหม่ ไม่เคยใช้งานมาก่อน ไม่เป็นของเก่าเก็บ และมีคุณภาพ และคุณสมบัติไม่ต่ำกว่าที่กำหนดไว้ในเอกสารแนบท้ายสัญญาผนวก ๑,๓ และ ๔

ในกรณีที่เป็นการซื้อสิ่งของซึ่งจะต้องมีการตรวจสอบ ผู้ขายรับรองว่า เมื่อตรวจสอบแล้วต้องมีคุณภาพและคุณสมบัติไม่ต่ำกว่าที่กำหนดไว้ตามสัญญานี้ด้วย

สำเนาถูกต้อง

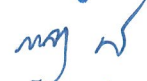

(นางพจนางู ต่อสุวรรณ)
นักวิชาการพัสดุชำนาญการ

(ลงชื่อ).....ผู้ซื้อ

(นายเรืองศักดิ์ วรหาญ)

ปลัดองค์การบริหารส่วนจังหวัด ปฏิบัติหน้าที่
นายกองค์การบริหารส่วนจังหวัดสระบุรี

(ลงชื่อ).....ผู้ขาย

(นายพลาว์สวัสดิ์ ฌโนมสัมพันธ์)

ผู้รับมอบอำนาจ



ข้อ ๓. เอกสารอันเป็นส่วนหนึ่งของสัญญา

เอกสารแนบท้ายสัญญาดังต่อไปนี้ ให้ถือเป็นส่วนหนึ่งของ สัญญานี้

๓.๑ ผนวก ๑ รายละเอียดคุณลักษณะเฉพาะ จำนวน ๑๐ (สิบ) หน้า

๓.๒ ผนวก ๒ ใบเสนอราคาและบันทึกหลักฐานการต่อรองราคา จำนวน ๔ (สี่) หน้า

๓.๓ ผนวก ๓ แคตตาล็อก จำนวน ๖ (หก) หน้า

๓.๔ ผนวก ๔ แบบรูป จำนวน ๑๔ (สิบสี่) หน้า

ความใดในเอกสารแนบท้ายสัญญาที่ขัดหรือแย้งกับข้อความในสัญญานี้ ให้ใช้ข้อความในสัญญานี้บังคับ และในกรณีที่เอกสารแนบท้ายสัญญาขัดแย้งกันเอง ผู้ขายจะต้องปฏิบัติตามคำวินิจฉัยของผู้ซื้อ คำวินิจฉัยของผู้ซื้อให้ถือเป็นที่สุด และผู้ขายไม่มีสิทธิเรียกร้องราคา ค่าเสียหาย หรือค่าใช้จ่ายใดๆเพิ่มเติมจากผู้ซื้อทั้งสิ้น

ข้อ ๔. การส่งมอบ

ผู้ขายจะส่งมอบสิ่งของที่ซื้อขายตามสัญญาให้แก่ผู้ซื้อ ณ องค์การบริหารส่วนจังหวัดสระบุรี ภายในวันที่ ๑๐ ตุลาคม ๒๕๖๓ ให้ถูกต้องและครบถ้วนตามที่กำหนดไว้ในข้อ ๑ แห่งสัญญานี้ พร้อมทั้งหีบห่อหรือเครื่องรัดพันผูกโดยเรียบร้อย

การส่งมอบสิ่งของตามสัญญานี้ ไม่ว่าจะเป็นการส่งมอบเพียงครั้งเดียว หรือส่งมอบหลายครั้ง ผู้ขายจะต้องแจ้งกำหนดเวลาส่งมอบแต่ละครั้งโดยทำเป็นหนังสือนำไปยื่นต่อผู้ซื้อ ณ องค์การบริหารส่วนจังหวัดสระบุรี ในวันและเวลาทำการของผู้ซื้อ ก่อนวันส่งมอบไม่น้อยกว่า ๑ (หนึ่ง) วันทำการของผู้ซื้อ

ข้อ ๕. การตรวจรับ

เมื่อผู้ซื้อได้ตรวจรับสิ่งของที่ส่งมอบและเห็นว่าถูกต้องครบถ้วนตามสัญญาแล้ว ผู้ซื้อจะออกหลักฐานการรับมอบเป็นหนังสือไว้ให้ เพื่อผู้ขายนำมาเป็นหลักฐานประกอบการขอรับเงินค่าสิ่งของนั้น

ถ้าผลของการตรวจรับปรากฏว่าสิ่งของที่ผู้ขายส่งมอบไม่ตรงตามข้อ ๑ ผู้ซื้อทรงไว้ซึ่งสิทธิที่จะไม่รับสิ่งของนั้น ในกรณีเช่นว่านี้ ผู้ขายต้องรับนำสิ่งของนั้นกลับคืนโดยเร็วที่สุดเท่าที่จะทำได้และนำสิ่งของมาส่งมอบให้ใหม่ หรือต้องทำการแก้ไขให้ถูกต้องตามสัญญาด้วยค่าใช้จ่ายของผู้ขายเอง และระยะเวลาที่เสียไปเพราะเหตุดังกล่าวผู้ขายจะนำมาอ้างเป็นเหตุขอขยายเวลาส่งมอบตามสัญญาหรือ ของดหรือลดค่าปรับไม่ได้

ข้อ ๖. การชำระเงิน

(ลงชื่อ).....ผู้ซื้อ

(นายเรืองศักดิ์ วรรณ)

ปลัดองค์การบริหารส่วนจังหวัด ปฏิบัติหน้าที่

นายกองค์การบริหารส่วนจังหวัดสระบุรี

(ลงชื่อ).....ผู้ขาย

(นายพลาวัสถ์ วัฒนคุณพันธ์)

ผู้รับมอบอำนาจ

สำเนาถูกต้อง

(นางพจนมา ต๋อสุวรรณ)

นักวิชาการพัสดุชำนาญการ



ผู้ซื้อตกลงชำระเงิน ค่าสิ่งของตามข้อ ๑ ให้แก่ผู้ขาย เมื่อผู้ซื้อได้รับมอบสิ่งของตามข้อ ๕ ไว้โดยครบถ้วนแล้ว โดยผู้ซื้อตกลงชำระเงินค่าสิ่งของให้แก่ผู้ขาย ดังนี้

งวดที่ ๑ เป็นจำนวนเงิน ๑๒,๑๘๐,๐๐๐.๐๐ บาท (สิบสองล้านหนึ่งแสนแปดหมื่นบาทถ้วน) เมื่อผู้ขายได้ส่งมอบ ติดตั้งโคมไฟถนนพลังงานแสงอาทิตย์แบบประกอบชุดเดียวกัน (All In One Solar Street Light) พร้อมอุปกรณ์ จำนวน ๑๗๔ ต้น บริเวณถนนทางหลวงท้องถิ่นขององค์การบริหารส่วนจังหวัดสระบุรี ให้แล้วเสร็จภายในวันที่ ๒๘ พฤษภาคม ๒๕๖๓

งวดที่ ๒ เป็นจำนวนเงิน ๑๒,๖๐๐,๐๐๐.๐๐ บาท (สิบสองล้านหกแสนบาทถ้วน) เมื่อผู้ขายได้ส่งมอบ ติดตั้งโคมไฟถนนพลังงานแสงอาทิตย์แบบประกอบชุดเดียวกัน (All In One Solar Street Light) พร้อมอุปกรณ์ จำนวน ๑๘๐ ต้น บริเวณถนนทางหลวงท้องถิ่นขององค์การบริหารส่วนจังหวัดสระบุรี ให้แล้วเสร็จภายในวันที่ ๑๒ กรกฎาคม ๒๕๖๓

งวดที่ ๓ เป็นจำนวนเงิน ๑๒,๖๐๐,๐๐๐.๐๐ บาท (สิบสองล้านหกแสนบาทถ้วน) เมื่อผู้ขายได้ส่งมอบ ติดตั้งโคมไฟถนนพลังงานแสงอาทิตย์แบบประกอบชุดเดียวกัน (All In One Solar Street Light) พร้อมอุปกรณ์ จำนวน ๑๘๐ ต้น บริเวณถนนทางหลวงท้องถิ่นขององค์การบริหารส่วนจังหวัดสระบุรี ให้แล้วเสร็จภายในวันที่ ๒๖ สิงหาคม ๒๕๖๓

งวดสุดท้ายเป็นเงิน ๑๒,๖๐๐,๐๐๐.๐๐ บาท (สิบสองล้านหกแสนบาทถ้วน) เมื่อผู้ขายได้ส่งมอบ ติดตั้งโคมไฟถนนพลังงานแสงอาทิตย์แบบประกอบชุดเดียวกัน (All In One Solar Street Light) พร้อมอุปกรณ์ จำนวน ๑๘๐ ต้น บริเวณถนนทางหลวงท้องถิ่นขององค์การบริหารส่วนจังหวัดสระบุรี ครบถ้วนตามสัญญา ให้แล้วเสร็จภายในวันที่ ๑๐ ตุลาคม ๒๕๖๓

ข้อ ๗. การรับประกันความชำรุดบกพร่อง

ผู้ขายตกลงรับประกันความชำรุดบกพร่องหรือชำรุดของสิ่งของตามสัญญานี้ เป็นเวลา ๑ (หนึ่ง) ปี นับถัดจากวันที่ผู้ซื้อได้รับมอบสิ่งของทั้งหมดไว้โดยถูกต้องครบถ้วนตามสัญญา โดยภายในกำหนดเวลาดังกล่าว หากสิ่งของตามสัญญานี้เกิดชำรุดบกพร่องหรือชำรุดอันเนื่องมาจากการใช้งานตามปกติ ผู้ขายจะต้องจัดการซ่อมแซมหรือแก้ไขให้อยู่ในสภาพที่ใช้การได้ดีดังเดิม ภายใน ๑๕ (สิบห้า) วัน นับถัดจากวันที่ได้รับแจ้งจากผู้ซื้อโดยไม่วินิจฉัยค่าใช้จ่ายใดๆ ทั้งสิ้น หากผู้ขายไม่จัดการซ่อมแซมหรือแก้ไขภายในกำหนดเวลาดังกล่าว ผู้ซื้อจะมีสิทธิที่จะทำการนั้นเองหรือจ้างผู้อื่นให้ทำการนั้นแทนผู้ขาย โดยผู้ขายต้องเป็นผู้ออกค่าใช้จ่ายเองทั้งสิ้น

ในกรณีเร่งด่วนจำเป็นต้องรีบแก้ไขเหตุชำรุดบกพร่องหรือชำรุดโดยเร็ว และไม่อาจรอคอยให้ผู้ขายแก้ไขในระยะเวลาที่กำหนดไว้ตามวรรคหนึ่งได้ ผู้ซื้อจะมีสิทธิเข้าจัดการแก้ไขเหตุชำรุดบกพร่องหรือชำรุดของนั้นเอง หรือให้ผู้อื่นแก้ไขความชำรุดบกพร่องหรือชำรุด โดยผู้ขายต้องรับผิดชอบชำระค่าใช้จ่ายทั้งหมด

(ลงชื่อ).....ผู้ซื้อ
(นายเรืองศักดิ์ วรหาญ)
ปลัดองค์การบริหารส่วนจังหวัด ปฏิบัติหน้าที่
นายกองค์การบริหารส่วนจังหวัดสระบุรี

.....ผู้ขาย
.....
(นางพจนฉวี ต่อสุวรรณ)
นักวิชาการพัสดุชำนาญการ



การที่ผู้ซื้อทำการนั้นเอง หรือให้ผู้อื่นทำการนั้นแทนผู้ขาย ไม่ทำให้ผู้ขายหลุดพ้นจากความรับผิดตามสัญญา หากผู้ขายไม่خذค่าใช้จ่ายหรือค่าเสียหายตามที่ผู้ซื้อเรียกร้องผู้ซื้อจะมีสิทธิบังคับจากหลักประกันการปฏิบัติตามสัญญาได้

ข้อ ๘. หลักประกันการปฏิบัติตามสัญญา

ในขณะที่ทำสัญญานี้ผู้ขายได้นำหลักประกันเป็น หนังสือค้ำประกันของธนาคาร บริษัท ธนาคารกสิกรไทย จำกัด (มหาชน) สาขาสำนักราชบุรีบูรณะ เลขที่ ๑๐๐๓๑๒๗๗๖๘๔ ลงวันที่ ๑๓ เมษายน ๒๕๖๓ เป็นจำนวนเงิน ๒,๔๙๙,๐๐๐.๐๐ บาท(สองล้านสี่แสนเก้าหมื่นเก้าพันบาทถ้วน) ซึ่งเท่ากับร้อยละ ๕ (ห้า) ของราคาทั้งหมดตามสัญญา มามอบให้แก่ผู้ซื้อเพื่อเป็นหลักประกันการปฏิบัติตามสัญญานี้

กรณีผู้ขายใช้หนังสือค้ำประกันมาเป็นหลักประกันการปฏิบัติตามสัญญา หนังสือค้ำประกันดังกล่าวจะต้องออกโดยธนาคารที่ประกอบกิจการในประเทศไทย หรือโดยบริษัทเงินทุนหรือบริษัทเงินทุนหลักทรัพย์ที่ได้รับอนุญาตให้ประกอบกิจการเงินทุนเพื่อการพาณิชย์และประกอบธุรกิจค้ำประกันตามประกาศของธนาคารแห่งประเทศไทย ตามรายชื่อบริษัทเงินทุนที่ธนาคารแห่งประเทศไทยแจ้งเวียนให้ทราบตามแบบที่คณะกรรมการนโยบายการจัดซื้อจัดจ้างและการบริหารพัสดุภาครัฐกำหนดหรืออาจเป็นหนังสือค้ำประกันอิเล็กทรอนิกส์ตามวิธีการที่กรมบัญชีกลางกำหนดก็ได้ และจะต้องมีอายุการค้ำประกันตลอดไปจนกว่าผู้ขายพ้นข้อผูกพันตามสัญญานี้

หลักประกันที่ผู้ขายนำมามอบให้ตามวรรคหนึ่ง จะต้องมีอายุครอบคลุมความรับผิดทั้งปวงของผู้ขายตลอดอายุสัญญานี้ ถ้าหลักประกันที่ผู้ขายนำมามอบให้ดังกล่าวลดลงหรือเสื่อมค่าลง หรือมีอายุไม่ครอบคลุมถึงความรับผิดของผู้ขายตลอดอายุสัญญา ไม่ว่าจะด้วยเหตุใดๆ ก็ตาม รวมถึงกรณีผู้ขายส่งมอบสิ่งของล่าช้าเป็นเหตุให้ระยะเวลาส่งมอบหรือวันครบกำหนดความรับผิดในความชำรุดบกพร่องตามสัญญาเปลี่ยนแปลงไป ไม่ว่าจะเกิดขึ้นคราวใด ผู้ขายต้องหาหลักประกันใหม่หรือหลักประกันเพิ่มเติมให้มีจำนวนครบถ้วนตามวรรคหนึ่งมามอบให้แก่ผู้ซื้อภายใน ๑๕ (สิบห้า) วัน นับถัดจากวันที่ได้รับแจ้งเป็นหนังสือจากผู้ซื้อ

หลักประกันที่ผู้ขายนำมามอบไว้ตามข้อนี้ ผู้ซื้อจะคืนให้แก่ผู้ขาย โดยไม่มีดอกเบี้ยเมื่อผู้ขายพ้นจากข้อผูกพันและความรับผิดทั้งปวงตามสัญญานี้แล้ว

ข้อ ๙. การบอกเลิกสัญญา

ถ้าผู้ขายไม่ปฏิบัติตามสัญญาข้อใดข้อหนึ่ง หรือเมื่อครบกำหนดส่งมอบสิ่งของตามสัญญานี้แล้ว หากผู้ขายไม่ส่งมอบสิ่งของที่ตกลงขายให้แก่ผู้ซื้อหรือส่งมอบไม่ถูกต้อง หรือไม่ครบจำนวน ผู้ซื้อจะมีสิทธิบอกเลิกสัญญาทั้งหมดหรือแต่บางส่วนได้ การใช้สิทธิบอกเลิกสัญญานั้นไม่กระทบสิทธิของผู้ซื้อที่จะเรียกร้องค่าเสียหายจากผู้ขาย

ในกรณีที่ผู้ซื้อใช้สิทธิบอกเลิกสัญญา ผู้ซื้อจะมีสิทธิรับหรือบังคับจากหลักประกัน ตาม (ข้อ ๖

(ลงชื่อ).....ผู้ซื้อ
(นายเรืองศักดิ์ วรหาญ)
ปลัดองค์การบริหารส่วนจังหวัด ปฏิบัติหน้าที่
นายกองค์การบริหารส่วนจังหวัดสระบุรี

สำเนาถูกต้อง (ลงชื่อ).....ผู้ขาย
(นางพจนางค์ ต่อสุวรรณ)
นักวิชาการพัสดุชำนาญการ



และ) ข้อ ๘ เป็นจำนวนเงินทั้งหมดหรือแต่บางส่วนก็ได้ แล้วแต่ผู้ซื้อจะเห็นสมควร และถ้าผู้ซื้อจัดซื้อสิ่งของจากบุคคลอื่นเต็มจำนวนหรือเฉพาะจำนวนที่ขาดส่ง แล้วแต่กรณี ภายในกำหนด ๑ (หนึ่ง) เดือน นับถัดจากวันบอกเลิกสัญญา ผู้ขายจะต้องชดใช้ราคาที่เพิ่มขึ้นจากราคาที่กำหนดไว้ในสัญญานี้ด้วย

ข้อ ๑๐. ค่าปรับ

ในกรณีที่ผู้ซื้อมิได้ใช้สิทธิบอกเลิกสัญญาตามข้อ ๙ ผู้ขายจะต้องชำระค่าปรับให้ผู้ซื้อเป็นรายวันในอัตราร้อยละ ๐.๒๐ (ศูนย์จุดสองศูนย์) ของราคาส่งของที่ยังมิได้รับมอบ นับถัดจากวันครบกำหนดตามสัญญาจนถึงวันที่ผู้ขายได้นำสิ่งของมาส่งมอบให้แก่ผู้ซื้อจนถูกต้องครบถ้วนตามสัญญา

การคิดค่าปรับในกรณีสิ่งของที่ตกลงซื้อขายประกอบกันเป็นชุด แต่ผู้ขายส่งมอบเพียงบางส่วน หรือขาดส่วนประกอบส่วนหนึ่งส่วนใดไปทำให้ไม่สามารถใช้การได้โดยสมบูรณ์ ให้ถือว่า ยังไม่ได้ส่งมอบสิ่งของนั้นเลย และให้คิดค่าปรับจากราคาส่งของเต็มทั้งชุด

ในระหว่างที่ผู้ซื้อยังมีได้ใช้สิทธิบอกเลิกสัญญานั้น หากผู้ซื้อเห็นว่าผู้ขายไม่อาจปฏิบัติตามสัญญาต่อไปได้ ผู้ซื้อจะใช้สิทธิบอกเลิกสัญญาและริบหรือบังคับจากหลักประกันตาม (ข้อ ๖ และ) ข้อ ๘ กับเรียกร้องให้ชดใช้ราคาที่เพิ่มขึ้นตามที่กำหนดไว้ในข้อ ๙ วรรคสองก็ได้ และถ้าผู้ซื้อได้แจ้งข้อเรียกร้องให้ชำระค่าปรับไปยังผู้ขายเมื่อครบกำหนดส่งมอบแล้ว ผู้ซื้อจะมีสิทธิที่จะปรับผู้ขายจนถึงวันบอกเลิกสัญญาได้อีกด้วย

ข้อ ๑๑. การบังคับค่าปรับ ค่าเสียหาย และค่าใช้จ่าย

ในกรณีที่ผู้ขายไม่ปฏิบัติตามสัญญาข้อใดข้อหนึ่งด้วยเหตุใดๆ ก็ตาม จนเป็นเหตุให้เกิดค่าปรับ ค่าเสียหาย หรือค่าใช้จ่ายแก่ผู้ซื้อ ผู้ขายต้องชดใช้ค่าปรับ ค่าเสียหาย หรือค่าใช้จ่ายดังกล่าวให้แก่ผู้ซื้อโดยสิ้นเชิงภายในกำหนด ๑๕ (สิบห้า) วัน นับถัดจากวันที่ได้รับแจ้งเป็นหนังสือจากผู้ซื้อ หากผู้ขายไม่ชดใช้ให้ถูกต้องครบถ้วนภายในระยะเวลาดังกล่าวให้ผู้ซื้อจะมีสิทธิที่จะหักเอาจากจำนวนเงินค่าสิ่งของที่ซื้อขายที่ต้องชำระ หรือบังคับจากหลักประกันการปฏิบัติตามสัญญาได้ทันที

หากค่าปรับ ค่าเสียหาย หรือค่าใช้จ่ายที่บังคับจากเงินค่าสิ่งของที่ซื้อขายที่ต้องชำระ หรือหลักประกันการปฏิบัติตามสัญญาแล้วยังไม่เพียงพอ ผู้ขายยินยอมชำระส่วนที่เหลือที่ยังขาดอยู่ จนครบถ้วนตามจำนวนค่าปรับ ค่าเสียหาย หรือค่าใช้จ่ายนั้น ภายในกำหนด ๑๕ (สิบห้า) วัน นับถัดจากวันที่ได้รับแจ้งเป็นหนังสือจากผู้ซื้อ

หากมีเงินค่าสิ่งของที่ซื้อขายตามสัญญาที่หักไว้จ่ายเป็นค่าปรับ ค่าเสียหาย หรือค่าใช้จ่ายแล้วยังเหลืออยู่อีกเท่าใด ผู้ซื้อจะคืนให้แก่ผู้ขายทั้งหมด

สำเนาถูกต้อง

นคช ป
(นางพจนานฎ ต่อสารณ.)
นักวิชาการพัสดุชำนาญการ

(ลงชื่อ).....ผู้ซื้อ
(นายเรืองศักดิ์ วรรณหาญ)
ปลัดองค์การบริหารส่วนจังหวัด ปฏิบัติหน้าที่
นายกองค์การบริหารส่วนจังหวัดสระบุรี

(ลงชื่อ).....ผู้ขาย
(นายพลาว์สวัสดิ์ ฤกษ์สมพันธ์)
ผู้รับมอบอำนาจ



ข้อ ๑๒. การงดหรือลดค่าปรับ หรือขยายเวลาส่งมอบ

ในกรณีที่มีเหตุเกิดจากความผิดหรือความบกพร่องของฝ่ายผู้ซื้อ หรือเหตุสุดวิสัย หรือเกิดจากพฤติการณ์อันหนึ่งอันใดที่ผู้ขายไม่ต้องรับผิดชอบตามกฎหมาย หรือเหตุอื่นตามที่กำหนดในกฎกระทรวง ซึ่งออกตามความในกฎหมายว่าด้วยการจัดซื้อจัดจ้างและการบริหารพัสดุภาครัฐ ทำให้ผู้ขายไม่สามารถส่งมอบสิ่งของตามเงื่อนไข และกำหนดเวลาแห่งสัญญานี้ได้ ผู้ขายมีสิทธิของงดหรือลดค่าปรับหรือขยายเวลาส่งมอบตามสัญญาได้ โดยจะต้องแจ้งเหตุหรือพฤติการณ์ดังกล่าวพร้อมหลักฐานเป็นหนังสือให้ผู้ซื้อทราบภายใน ๑๕ (สิบห้า) วัน นับถัดจากวันที่เหตุอันนั้นสิ้นสุดลง หรือตามที่กำหนดในกฎกระทรวงดังกล่าว

ถ้าผู้ขายไม่ปฏิบัติให้เป็นไปตามความในวรรคหนึ่ง ให้ถือว่าผู้ขายได้สละสิทธิเรียกร้องในการที่จะงดหรือลดค่าปรับหรือขยายเวลาส่งมอบตามสัญญา โดยไม่มีเงื่อนไขใดๆ ทั้งสิ้น เว้นแต่กรณีเหตุเกิดจากความผิดหรือความบกพร่องของฝ่ายผู้ซื้อซึ่งมีหลักฐานชัดเจนหรือผู้ซื้อทราบที่อยู่แล้วตั้งแต่วันที่

การงดหรือลดค่าปรับหรือขยายเวลาส่งมอบตามสัญญาตามวรรคหนึ่ง อยู่ในดุลพินิจของผู้ซื้อที่จะพิจารณาตามที่เห็นสมควร

ข้อ ๑๓. การใช้เรือไทย

ถ้าสิ่งของที่จะต้องส่งมอบให้แก่ผู้ซื้อตามสัญญานี้ เป็นสิ่งของที่ผู้ขายจะต้องสั่งหรือนำเข้ามาจากต่างประเทศ และสิ่งของนั้นต้องนำเข้ามาโดยทางเรือในเส้นทางเดินเรือที่มีเรือไทยเดินอยู่ และสามารถให้บริการรับขนได้ตามที่รัฐมนตรีว่าการกระทรวงคมนาคมประกาศกำหนด ผู้ขายต้องจัดการให้สิ่งของดังกล่าวบรรทุกโดยเรือไทยหรือเรือที่มีสิทธิเช่นเดียวกับเรือไทยจากต่างประเทศมายังประเทศไทย เว้นแต่จะได้รับอนุญาตจากกรมเจ้าท่าก่อนบรรทุกของนั้นลงเรืออื่นที่มีใช้เรือไทยหรือเป็นของที่รัฐมนตรีว่าการกระทรวงคมนาคมประกาศยกเว้นให้บรรทุกโดยเรืออื่นได้ ทั้งนี้ ไม่ว่าจะการสั่งหรือนำเข้าสิ่งของดังกล่าวจากต่างประเทศจะเป็นแบบใด

ในการส่งมอบสิ่งของตามสัญญาให้แก่ผู้ซื้อ ถ้าสิ่งของนั้นเป็นสิ่งของตามวรรคหนึ่ง ผู้ขายจะต้องส่งมอบใบตราส่ง (Bill of Lading) หรือสำเนาใบตราส่งสำหรับของนั้น ซึ่งแสดงว่าได้บรรทุกมาโดยเรือไทยหรือเรือที่มีสิทธิเช่นเดียวกับเรือไทยให้แก่ผู้ซื้อพร้อมกับการส่งมอบสิ่งของด้วย

ในกรณีที่สิ่งของดังกล่าวไม่ได้บรรทุกจากต่างประเทศมายังประเทศไทย โดยเรือไทยหรือเรือที่มีสิทธิเช่นเดียวกับเรือไทย ผู้ขายต้องส่งมอบหลักฐานซึ่งแสดงว่าได้รับอนุญาตจากกรมเจ้าท่า ให้บรรทุกของโดยเรืออื่นได้หรือหลักฐานซึ่งแสดงว่าได้ชำระค่าธรรมเนียมพิเศษเนื่องจากการไม่บรรทุกของโดยเรือไทยตามกฎหมายว่าด้วยการส่งเสริมการพาณิชย์แล้วอย่างใดอย่างหนึ่งแก่ผู้ซื้อด้วย

ในกรณีที่ผู้ขายไม่ส่งมอบหลักฐานอย่างใดอย่างหนึ่งดังกล่าวในวรรคสองและวรรคสามให้แก่ผู้ซื้อ แต่จะขอส่งมอบสิ่งของดังกล่าวให้ผู้ซื้อก่อนโดยยังไม่รับชำระเงินค่าสิ่งของ ผู้ซื้อจะมีสิทธิรับสิ่งของดังกล่าวไว้

สำเนาถูกต้อง

นส) ป

(นางพจนากุ ต่อสุวรรณ)
นักวิชาการพัสดุชำนาญการ

(ลงชื่อ).....ผู้ซื้อ

(นายเรืองศักดิ์ วรรณาน)

ปลัดองค์การบริหารส่วนจังหวัด ปฏิบัติหน้าที่

นายกองค์การบริหารส่วนจังหวัดสระบุรี

(ลงชื่อ).....ผู้ขาย

(นายพลาว์ สัตถ์ วัฒนสมพันธ์)

ผู้รับมอบอำนาจ



ก่อนและชำระเงินค่าสิ่งของเมื่อผู้ขายได้ปฏิบัติถูกต้องครบถ้วนดังกล่าวแล้วได้

สัญญานี้ทำขึ้นเป็นสองฉบับ มีข้อความถูกต้องตรงกัน คู่สัญญาได้อ่านและเข้าใจข้อความโดยละเอียด
ตลอดแล้ว จึงได้ลงลายมือชื่อพร้อมทั้งประทับตรา (ถ้ามี) ไว้เป็นสำคัญต่อหน้าพยาน และคู่สัญญาต่างยึดถือไว้ฝ่ายละ
หนึ่งฉบับ

(ลงชื่อ).....ผู้ซื้อ

(นายเรืองศักดิ์ วรรณ)

ปลัดองค์การบริหารส่วนจังหวัด ปฏิบัติหน้าที่

นายกองค์การบริหารส่วนจังหวัดศรีสะเกษ

(ลงชื่อ).....ผู้ขาย

(นายพลาว์สวัสดิ์ วัฒนสัมพันธ์)

ผู้รับมอบอำนาจ



(ลงชื่อ).....พยาน

(นางพจนานฎ ต่อสุวรรณ)

นักวิชาการพัสดุชำนาญการ

(ลงชื่อ).....พยาน

(นางพจนีย์ ทับเงิน)

นักบริหารงานการคลัง ระดับต้น

เลขที่โครงการ ๖๓๐๓๗๕๕๘๔๗๙๙

เลขคูมสัญญา ๖๓๐๔๐๑๐๐๑๔๐๗

สำเนาถูกต้อง

(นางพจนานฎ ต่อสุวรรณ)
นักวิชาการพัสดุชำนาญการ

ผนวก ๑ รายละเอียดคุณลักษณะเฉพาะ
แบบทำยสัญญาซื้อขาย เลขที่ ๒๒/๒๕๖๓
ลงวันที่ ๑๓ เมษายน ๒๕๖๓ จำนวน ๑๐ หน้า

(ลงชื่อ).....ผู้ซื้อ
(นายเรืองศักดิ์ วรหาญ)
ปลัดองค์การบริหารส่วนจังหวัด ปฏิบัติหน้าที่
นายกองค์การบริหารส่วนจังหวัดสระบุรี

(ลงชื่อ).....ผู้ขาย
(นายพลาว์สัถ์ ถนอมสัมพันธ์)
ผู้รับมอบอำนาจ



(ลงชื่อ).....พยาน
(นางพจนานฎ์ ต่อสุวรรณ)
นักวิชาการพัสดุชำนาญการ

(ลงชื่อ).....พยาน
(นางพจนีย์ ทับเงิน)
นักบริหารงานการคลัง ระดับต้น

สำเนาถูกต้อง
.....
(นางพจนานฎ์ ต่อสุวรรณ)
นักวิชาการพัสดุชำนาญการ



บันทึกข้อความ

ส่วนราชการ กองช่าง องค์การบริหารส่วนจังหวัดสระบุรี โทร ๐-๓๖๒๑-๔๐๙๐

ที่ สป ๕๑๐๐๕/๑๒๕๕

วันที่ ๒๕ มีนาคม ๒๕๖๓

เรื่อง ขออนุมัติร่างขอบเขตของงานโครงการติดตั้งโคมไฟถนนพลังงานแสงอาทิตย์แบบประกอบในชุดเดียวกัน (All In One Solar Street Light) บริเวณถนนทางหลวงท้องถิ่นขององค์การบริหารส่วนจังหวัดสระบุรี (ตามบัญชีนวัตกรรมไทย ฉบับเพิ่มเติม พฤษภาคม ๒๕๖๒)

เรียน นายองค์การบริหารส่วนจังหวัดสระบุรี

๑. เรื่องเดิม

ตามคำสั่งองค์การบริหารส่วนจังหวัดสระบุรี ที่ ๔๑๑/๒๕๖๓ ลงวันที่ ๒๐ มีนาคม ๒๕๖๓ เรื่อง แต่งตั้งคณะกรรมการจัดทำร่างขอบเขตของงานหรือรายละเอียดคุณลักษณะเฉพาะของพัสดุที่จะซื้อหรือจ้าง และกำหนดราคากลาง โครงการติดตั้งโคมไฟถนนพลังงานแสงอาทิตย์แบบประกอบในชุดเดียวกัน (All In One Solar Street Light) บริเวณถนนทางหลวงท้องถิ่นขององค์การบริหารส่วนจังหวัดสระบุรี โดยให้คณะกรรมการมีหน้าที่จัดทำร่างขอบเขตของงาน ให้เป็นไปตามระเบียบกฎหมายที่เกี่ยวข้อง นั้น

๒. ข้อเท็จจริง

บัดนี้ คณะกรรมการจัดทำร่างขอบเขตของงาน ได้ร่วมกันประชุมพิจารณาร่างขอบเขตของงานโครงการติดตั้งโคมไฟถนนพลังงานแสงอาทิตย์แบบประกอบในชุดเดียวกัน (All In One Solar Street Light) บริเวณถนนทางหลวงท้องถิ่นขององค์การบริหารส่วนจังหวัดสระบุรี เสร็จเรียบร้อยแล้ว โดยมีรายละเอียดตามเอกสารแนบท้าย

๓. ข้อเสนอ

จึงเรียนมาเพื่อโปรดเห็นชอบให้ใช้ร่างขอบเขตของงานดำเนินการตามระเบียบพัสดุฯ ต่อไป

(ลงชื่อ)

ประธานกรรมการ

ความคิดเห็น.....

(นายสุรศักดิ์ สมภักดี)

(ลงชื่อ)

(นายสุรศักดิ์ สมภักดี)

ผู้อำนวยการกองช่าง

(ลงชื่อ)

กรรมการ

ผู้อำนวยการกองช่าง

(นางสรารัตน์ สุขมะดัน)

ความคิดเห็น.....

สำเนาถูกต้อง

หัวหน้าฝ่ายก่อสร้างและซ่อมบำรุง

(ลงชื่อ)

(นางพจนานฎ ต่อสุวรรณ)

(ลงชื่อ)

กรรมการ

(นายเรืองศักดิ์ วรรณ)

(นายทศพล พรรคนาวิน)

ปลัดองค์การบริหารส่วนจังหวัดสระบุรี

วิศวกรโยธาชำนาญการ

(ลงชื่อ)

กรรมการ

สำเนาถูกต้อง

(ลงชื่อ)

(นายเรืองศักดิ์ วรรณ)

(นายจิรพล บุญลือ)

นายช่างโยธาอาวุโส

(ลงชื่อ)

กรรมการ

(นางพจนานฎ ต่อสุวรรณ)

ปลัดองค์การบริหารส่วนจังหวัด ปฏิบัติหน้าที่

(นายอิศรา สังข์วัตร)

นายกองค์การบริหารส่วนจังหวัดสระบุรี

นายช่างไฟฟ้าชำนาญงาน

วันที่อนุมัติเห็นชอบ.....

๒๖ มี.ค. ๖๓

ร่างขอบเขตของงานหรือรายละเอียดคุณลักษณะเฉพาะของพัสดุ
โครงการติดตั้งโคมไฟถนนพลังงานแสงอาทิตย์ แบบประกอบในชุดเดียวกัน
(All In One Street Light) บริเวณถนนทางหลวงท้องถิ่นขององค์การบริหารส่วนจังหวัดสระบุรี
ตามระเบียบกระทรวงการคลัง ว่าด้วยการจัดซื้อจัดจ้างและการบริหารพัสดุภาครัฐ พ.ศ. ๒๕๖๐ ข้อ ๒๑

๑. ความเป็นมา

ด้วยองค์การบริหารส่วนจังหวัดสระบุรี อำเภอเมืองสระบุรี จังหวัดสระบุรี มีความประสงค์จะดำเนินการโครงการติดตั้งโคมไฟถนนพลังงานแสงอาทิตย์ แบบประกอบในชุดเดียวกัน (All In One Street Light) บริเวณถนนทางหลวงท้องถิ่นขององค์การบริหารส่วนจังหวัดสระบุรีซึ่งเป็นไปตามบัญชีนวัตกรรมไทย ฉบับเพิ่มเติม พฤษภาคม ๒๕๖๒ วงเงินงบประมาณ ๔๔,๙๘๐,๐๐๐ บาท (สี่สิบล้านเก้าแสนแปดหมื่นบาทถ้วน)

โดยทางองค์การบริหารส่วนจังหวัดสระบุรี ให้ความสำคัญในการประหยัดพลังงานตามนโยบายของรัฐ ที่มุ่งเน้นให้หน่วยงานของรัฐได้รณรงค์ ตระหนัก ในการอนุรักษ์พลังงานและการประหยัด จึงมีแนวคิดที่จะดำเนินการจัดจ้างติดตั้งโคมไฟถนนพลังงานแสงอาทิตย์ เพื่อช่วยลดค่าใช้จ่ายในการใช้พลังงาน ตามนโยบายของชาติ ทั้งนี้ยังเป็นไปตามกฎหมาย และระเบียบที่เกี่ยวข้อง ดังนี้

๑. อาศัยกฎกระทรวง (พ.ศ.๒๕๕๑) ออกตามความในพระราชบัญญัติองค์การบริหารส่วนจังหวัด พ.ศ.๒๕๕๐ อาศัยอำนาจตามความในมาตรา ๖ และมาตรา ๔๕ (๘) แห่งพระราชบัญญัติองค์การบริหารส่วนจังหวัด พ.ศ.๒๕๕๐

๒. พระราชบัญญัติกำหนดแผนและขั้นตอนการกระจายอำนาจให้แก่องค์กรปกครองส่วนท้องถิ่น พ.ศ.๒๕๔๒ และที่แก้ไขเพิ่มเติม มาตรา ๑๗ ภายใต้บังคับมาตรา ๑๖ ให้องค์การบริหารส่วนจังหวัดมีอำนาจและหน้าที่ในการจัดระบบบริการสาธารณะ เพื่อประโยชน์ของประชาชนในท้องถิ่นของตน (๒๒) การป้องกันและบรรเทาสาธารณภัย

๓. ประกาศคณะกรรมการการกระจายอำนาจให้แก่องค์กรปกครองส่วนท้องถิ่น เรื่อง กำหนดอำนาจ และหน้าที่ ในการจัดระบบบริการสาธารณะขององค์การบริหารส่วนจังหวัด ลงวันที่ ๑๓ สิงหาคม ๒๕๔๖ (๒) เป็นการดำเนินงานที่ปรากฏถึงกิจกรรมที่เป็นภาพรวมขององค์กรปกครองส่วนท้องถิ่นในจังหวัด ที่มุ่งต่อประโยชน์ของท้องถิ่นหรือประชาชนเป็นส่วนรวมและไม่เข้าไปดำเนินงานที่องค์กรปกครองส่วนท้องถิ่นอื่นในจังหวัดสามารถดำเนินการได้เอง

๔. แผนการป้องกันและบรรเทาสาธารณภัยแห่งชาติ พ.ศ.๒๕๕๘ บทที่ ๒ นโยบายและยุทธศาสตร์การจัดการความเสี่ยงจากสาธารณภัย ๒.๕ แหล่งที่มาและวิธีการงบประมาณในการจัดการความเสี่ยงจากสาธารณภัย (๑.๑) ให้องค์การปกครองส่วนท้องถิ่นตั้งงบประมาณรายจ่ายประจำปี ในการป้องกันและบรรเทาสาธารณภัยในเขตพื้นที่ของตน เพื่อใช้ดำเนินการตั้งแต่ระยะก่อนเกิด ขณะเกิด และหลังเกิดสาธารณภัย โดยเฉพาะงบประมาณเพื่อให้ความช่วยเหลือและบรรเทาความเดือดร้อนที่เกิดขึ้นเฉพาะหน้าและระยะยาว เช่น การอพยพ การจัดการ ศูนย์พักพิงชั่วคราว การสงเคราะห์ช่วยเหลือผู้ประสบภัย การสาธารณสุข การสื่อสาร การรักษาความสงบเรียบร้อย และการสาธารณสุขเป็นต้น (๑.๒) ให้องค์การปกครองส่วนท้องถิ่นสนับสนุน งบประมาณเพื่อการป้องกันและบรรเทาสาธารณภัยในพื้นที่ของตนเป็นไปตามแผนการป้องกันและบรรเทาสาธารณภัยจังหวัด ซึ่งกำหนดให้มีแผนและขั้นตอนขององค์การปกครองส่วนท้องถิ่นในการจัดหาวัสดุอุปกรณ์ เครื่องมือเครื่องใช้และยานพาหนะ พร้อมทั้งจัดให้มีเครื่องหมายสัญญาณ หรือสิ่งอื่นใดในการแจ้งให้ประชาชนได้ทราบถึงการเกิดหรือคาดว่าจะเกิดสาธารณภัย (๑.๓) ให้มีการตั้งงบประมาณในการป้องกันและบรรเทาสาธารณภัยในเขตท้องถิ่นของตนตามกรอบแนวทางตามกฎหมายที่เกี่ยวข้อง

นาง พงนาฏ ต่อสารธรรม
นักวิชาการพัสดุชำนาญการ

๒. วัตถุประสงค์ ...

๒. วัตถุประสงค์

- ๒.๑ เพื่ออำนวยความสะดวกและเพิ่มความปลอดภัยให้กับประชาชนต่อการคมนาคมในเวลากลางคืน
- ๒.๒ เพื่อป้องกันการเกิดอุบัติเหตุในการใช้ถนน
- ๒.๓ เพื่อป้องกันการเกิดอาชญากรรม

๓. คุณสมบัติผู้เสนอราคา

- ๓.๑ มีความสามารถตามกฎหมาย
- ๓.๒ ไม่เป็นบุคคลล้มละลาย
- ๓.๓ ไม่อยู่ระหว่างเลิกกิจการ
- ๓.๔ ไม่เป็นบุคคลซึ่งอยู่ระหว่างถูกระงับการยื่นข้อเสนอหรือทำสัญญากับหน่วยงานของรัฐไว้ชั่วคราว เนื่องจากเป็นผู้ที่ไม่ผ่านเกณฑ์การประเมินผลการปฏิบัติงานของผู้ประกอบการตามระเบียบที่รัฐมนตรีว่าการกระทรวงการคลังกำหนดตามที่ประกาศเผยแพร่ในระบบเครือข่ายสารสนเทศของกรมบัญชีกลาง
- ๓.๕ ไม่เป็นบุคคลซึ่งถูกระบุชื่อไว้ในบัญชีรายชื่อผู้ทำงานและได้แจ้งเวียนชื่อให้เป็นผู้ทำงานของหน่วยงานของรัฐในระบบเครือข่ายสารสนเทศของกรมบัญชีกลาง ซึ่งรวมถึงนิติบุคคลที่ผู้ทำงานเป็นหุ้นส่วนผู้จัดการกรรมการผู้จัดการ ผู้บริหาร ผู้มีอำนาจในการดำเนินงานในกิจการของนิติบุคคลนั้นด้วย
- ๓.๖ มีคุณสมบัติและไม่มีลักษณะต้องห้ามที่คณะกรรมการนโยบายการจัดซื้อจัดจ้างและการบริหารพัสดุภาครัฐกำหนดในราชกิจจานุเบกษา
- ๓.๗ เป็นบุคคลธรรมดาหรือนิติบุคคลผู้มีอาชีพขายพัสดุที่ประกวดราคาซื้อด้วยวิธีประกวดราคาอิเล็กทรอนิกส์ดังกล่าว
- ๓.๘ ไม่เป็นผู้มีผลประโยชน์ร่วมกันกับผู้ยื่นข้อเสนอรายอื่นที่เข้ายื่นข้อเสนอให้แก่องค์การบริหารส่วนจังหวัดสระบุรี ณ วันประกาศประกวดราคาอิเล็กทรอนิกส์ หรือไม่เป็นผู้กระทำการอันเป็นการขัดขวางการแข่งขันราคาอย่างเป็นธรรมในการประกวดราคาอิเล็กทรอนิกส์ครั้งนี้
- ๓.๙ ไม่เป็นผู้ได้รับเอกสิทธิ์หรือความคุ้มกัน ซึ่งอาจปฏิเสธไม่ยอมขึ้นศาลไทย เว้นแต่รัฐบาลของผู้ยื่นข้อเสนอได้มีคำสั่งให้สละเอกสิทธิ์และความคุ้มกันเช่นนั้น
- ๓.๑๐ ผู้ยื่นข้อเสนอต้องลงทะเบียนในระบบจัดซื้อจัดจ้างภาครัฐด้วยอิเล็กทรอนิกส์ (Electronic Government Procurement : e – GP) ของกรมบัญชีกลาง
- ๓.๑๑ ผู้ยื่นข้อเสนอซึ่งได้รับคัดเลือกเป็นคู่สัญญาต้องลงทะเบียนในระบบจัดซื้อจัดจ้างภาครัฐด้วยอิเล็กทรอนิกส์ (Electronic Government Procurement : e-GP) ของกรมบัญชีกลางตามที่คณะกรรมการ ป.ป.ช. กำหนด

- ๓.๑๒ ผู้ยื่นข้อเสนอต้องไม่อยู่ในฐานะเป็นผู้ไม่แสดงบัญชีรายรับรายจ่ายหรือแสดงบัญชีรายรับรายจ่ายไม่ถูกต้องครบถ้วนในสาระสำคัญ ตามที่คณะกรรมการ ป.ป.ช. กำหนด
- ๓.๑๓ ผู้ยื่นข้อเสนอซึ่งได้รับคัดเลือกเป็นคู่สัญญาต้องรับและจ่ายเงินผ่านบัญชีธนาคารเว้นแต่การจ่ายเงินแต่ละครั้งซึ่งมีมูลค่าไม่เกินสามหมื่นบาทคู่สัญญาอาจจ่ายเป็นเงินสดก็ได้ ตามที่คณะกรรมการ ป.ป.ช. กำหนด

๔. รายละเอียดคุณลักษณะเฉพาะของพัสดุ

ติดตั้งโคมไฟถนนพลังงานแสงอาทิตย์ แบบประกอบในชุดเดียวกัน (All In One Street Light) บริเวณถนนทางหลวงท้องถิ่นขององค์การบริหารส่วนจังหวัดสระบุรี จำนวน ๗๑๔ ชุด ๑๒ สายทาง ตามรายละเอียดแนบท้าย ดังนี้

/๑. บัญชีนวัตกรรมไทย...

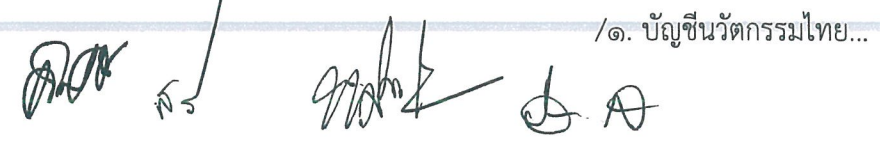

๑. บัญชีนวัตกรรมไทย โดยสำนักงบประมาณ ฉบับเพิ่มเติม พฤษภาคม ๒๕๖๒ ด้านไฟฟ้าอิเล็กทรอนิกส์และโทรคมนาคม รหัส ๐๗๐๑๐๐๑๔
๒. ผังบริเวณติดตั้ง (จำนวน ๑๒ สายทาง)
๓. ให้ผู้รับจ้าง ดำเนินการติดตั้งป้ายประชาสัมพันธ์โครงการ ในบริเวณสายทางที่ดำเนินการติดตั้ง จำนวน ๑๒ ป้าย (๑ ป้าย/๑ สายทาง)

๕. กำหนดยื่นราคา

ผู้ประสงค์จะเสนอราคาจะต้องเสนอกำหนดยื่นราคาไม่น้อยกว่า ๖๐ วัน นับแต่วันยื่นราคาสุดท้าย โดยภายในกำหนดยื่นราคา ผู้ประสงค์จะเสนอราคาหรือผู้มีสิทธิเสนอราคาจะต้องรับผิดชอบราคาที่ตนได้เสนอไว้และจะถอนการเสนอราคามีได้

๖. ระยะเวลาดำเนินการ

ระยะเวลาดำเนินการภายใน ๑๘๐ วัน โดยแบ่งงวดงานออกเป็น ๔ งวด ดังนี้

งวดที่ ๑ เมื่อดำเนินการติดตั้งโคมไฟถนนพลังงานแสงอาทิตย์แบบประกอบในชุดเดียวกัน (All In One Street Light) พร้อมอุปกรณ์แล้วเสร็จ จำนวน ๑๗๔ ต้น ภายในระยะเวลา ๔๕ วัน เป็นเงิน ๑๒,๑๘๐,๐๐๐ บาท

งวดที่ ๒ เมื่อดำเนินการติดตั้งโคมไฟถนนพลังงานแสงอาทิตย์แบบประกอบในชุดเดียวกัน (All In One Street Light) พร้อมอุปกรณ์แล้วเสร็จ จำนวน ๑๘๐ ต้น ภายในระยะเวลา ๙๐ วัน เป็นเงิน ๑๒,๖๐๐,๐๐๐ บาท

งวดที่ ๓ เมื่อดำเนินการติดตั้งโคมไฟถนนพลังงานแสงอาทิตย์แบบประกอบในชุดเดียวกัน (All In One Street Light) พร้อมอุปกรณ์แล้วเสร็จ จำนวน ๑๘๐ ต้น ภายในระยะเวลา ๑๓๕ วัน เป็นเงิน ๑๒,๖๐๐,๐๐๐ บาท

งวดที่ ๔ เมื่อดำเนินการติดตั้งโคมไฟถนนพลังงานแสงอาทิตย์แบบประกอบในชุดเดียวกัน (All In One Street Light) พร้อมอุปกรณ์แล้วเสร็จ จำนวน ๑๘๐ ต้น ภายในระยะเวลา ๑๘๐ วัน เป็นเงิน ๑๒,๖๐๐,๐๐๐ บาท

๗. หน่วยงานผู้รับผิดชอบ

กองช่าง องค์การบริหารส่วนจังหวัดสระบุรี ตำบลดาวเรือง อำเภอเมืองสระบุรี จังหวัดสระบุรี

๘. วงเงินในการจัดหา

- วงเงินงบประมาณ ๔๙,๙๘๐,๐๐๐ บาท (สี่สิบเก้าล้านเก้าแสนแปดหมื่นบาทถ้วน)

- งบประมาณรายจ่ายประจำปีงบประมาณ พ.ศ.๒๕๖๒ แผนงานเกษตรและชุมชน งานไฟฟ้าถนนงบลงทุน หมวดค่าครุภัณฑ์ ประเภทครุภัณฑ์ไฟฟ้าและวิทยุ อนุมัติโอนเงิน ครั้งที่ ๒/๒๕๖๒ อนุมัติเมื่อวันที่ ๕ มีนาคม พ.ศ.๒๕๖๓ โครงการติดตั้งโคมไฟถนนพลังงานแสงอาทิตย์แบบประกอบชุดเดียวกัน (All in One Solar Street Light) บริเวณถนนทางหลวงท้องถิ่นขององค์การบริหารส่วนจังหวัดสระบุรี (ตามบัญชีโอนเงินงบประมาณรายจ่ายประจำปีงบประมาณ พ.ศ.๒๕๖๒ ครั้งที่ ๒๐/๒๕๖๒ อนุมัติเมื่อวันที่ ๒๐ กันยายน พ.ศ.๒๕๖๒)

๙. หลักเกณฑ์การพิจารณาคัดเลือก

- คุณลักษณะเฉพาะตามบัญชีนวัตกรรมไทย โดยสำนักงบประมาณ ฉบับเพิ่มเติม พฤษภาคม ๒๕๖๒ ด้านไฟฟ้าอิเล็กทรอนิกส์และโทรคมนาคม รหัส ๐๗๐๑๐๐๑๔

- พิจารณาตามพระราชบัญญัติการจัดซื้อจัดจ้างและการบริหารพัสดุภาครัฐ พ.ศ.๒๕๖๐ และกฎกระทรวง กำหนดพัสดุและวิธีการจัดซื้อจัดจ้างพัสดุที่รัฐต้องการส่งเสริมหรือสนับสนุน พ.ศ.๒๕๖๓

สำเนาถูกต้อง

นาง พจนาภ

(นางพจนาภ ต่อสารธรณ

นักวิชาการพัสดุชำนาญกา

สำเนาถูกต้อง

นาง พ

(นางพจนาภ ต่อสารธรณ

นักวิชาการพัสดุชำนาญกา

1๐๐.สถานที่ติดต่อ...

๑๐. สถานที่ติดต่อเพื่อขอทราบข้อมูลเพิ่มเติม

ผู้สนใจ สามารถเสนอแนะ วิจารณ์ หรือแสดงความคิดเห็นเกี่ยวกับร่างขอบเขตของงาน หรือรายละเอียดคุณลักษณะเฉพาะของพัสดุ เป็นลายลักษณ์อักษร โดยเปิดเผยตัว ระบุชื่อ นามสกุลจริง พร้อมทั้งอยู่ และหมายเลขโทรศัพท์ที่สามารถติดต่อได้ ตามช่องทางต่อไปนี้

๑. จดหมายอิเล็กทรอนิกส์ Email address : saraburipao@gmail.com

๒. เว็บไซต์ <https://www.saraburipao.go.th>

๓. ไปรษณีย์ตอบรับด่วนพิเศษ (EMS) ส่งไปที่ องค์การบริหารส่วนจังหวัดสระบุรี ตำบลดาวเรือง อำเภอเมืองสระบุรี จังหวัดสระบุรี ๑๘๐๐๐

๔. โทรสารหมายเลข ๐-๓๖๒๒-๒๙๙๙๗

ทั้งนี้ภายใน ๓ วัน นับแต่องค์การบริหารส่วนจังหวัดสระบุรี ได้เผยแพร่ลงเว็บไซต์ เพื่อที่องค์การบริหารส่วนจังหวัดสระบุรี จะได้นำข้อเสนอแนะมาพิจารณาต่อไป

(ลงชื่อ)



ประธานกรรมการ

(นายสุรศักดิ์ สมภักดี)

ผู้อำนวยการกองช่าง

(ลงชื่อ)



กรรมการ

(นางสรารัตน์ สุขมะดัน)

หัวหน้าฝ่ายก่อสร้างและซ่อมบำรุง

(ลงชื่อ)



กรรมการ

(นายทศพล พรรคนาวิน)

วิศวกรโยธาชำนาญการ

(ลงชื่อ)



กรรมการ

(นายจิรพล บุญลือ)

นายช่างโยธาอาวุโส

(ลงชื่อ)



กรรมการ

(นายอิสรา สังชะวัตร)

นายช่างไฟฟ้าชำนาญงาน

สำเนาถูกต้อง

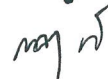

(นางพจนานีย์ ต่อสุวรรณ)

นักวิชาการพัสดุชำนาญการ

สำเนาถูกต้อง

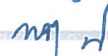

(นางพจนานีย์ ต่อสุวรรณ)

นักวิชาการพัสดุชำนาญการ



บัญชีนวัตกรรมไทย

โดย

สำนักงานงบประมาณ

ฉบับเพิ่มเติม
พฤษภาคม 2562

สำเนาถูกต้อง
นพจ น
(นางพจนานฎ ต่อสุวรรณ)
นักวิชาการพัสดุชำนาญการ

สำเนาถูกต้อง
นพจ น
(นางพจนานฎ ต่อสุวรรณ)
นักวิชาการพัสดุชำนาญการ

ลำดับ ที่	รหัส	ด้าน/กลุ่ม/รายการ	หน่วยนับ	ราคาต่อหน่วย (รวมภาษีมูลค่าเพิ่ม) (บาท)
	03030012 (ต่อ)	อุปกรณ์เสริม/วัสดุสิ้นเปลือง 1) วัสดุเรซินเคลือบหลุมร่องฟันแข็งตัวด้วยการฉายแสง แบบสีขาว เหมือนฟัน (opaque type) ปริมาณ 3.5 กรัม หรือปริมาตร 3.25 มิลลิลิตร 2) วัสดุเรซินเคลือบหลุมร่องฟันแข็งตัวด้วยการฉายแสง แบบสีขาว เหมือนฟัน (opaque type) ปริมาณ 6.5 กรัม หรือปริมาตร 6.1 มิลลิลิตร 3) วัสดุเรซินเคลือบหลุมร่องฟันแข็งตัวด้วยการฉายแสง แบบใส ปริมาณ 3.5 กรัม หรือปริมาตร 3.25 มิลลิลิตร 4) วัสดุเรซินเคลือบหลุมร่องฟันแข็งตัวด้วยการฉายแสง แบบใส ปริมาณ 6.5 กรัม หรือปริมาตร 6.1 มิลลิลิตร 5) สารปรับสภาพผิวเคลือบฟันชนิดเจลสีฟ้า 3.5 กรัม 6) สารปรับสภาพผิวเคลือบฟันชนิดเจลสีฟ้า 7 กรัม	ขวด ขวด ขวด ขวด ขวด ขวด	1,028.00 1,727.00 1,427.00 2,408.00 332.00 585.00
07. งานไฟฟ้า อิเล็กทรอนิกส์ และโทรคมนาคม				
0701 วัสดุและอุปกรณ์ไฟฟ้า อิเล็กทรอนิกส์ และโทรคมนาคม				
22	07010014	โคมไฟถนนพลังงานแสงอาทิตย์แบบประกอบในชุดเดียวกัน (All In One Solar Street Light) 1) แบบเสากิ่งเดี่ยว ประกอบด้วย - โคมไฟถนนพลังงานแสงอาทิตย์แบบประกอบในชุดเดียวกัน 30 วัตต์ จำนวน 1 โคม - เสากิ่งเดี่ยวแบบ Mid-Hinged Column ความสูง 6 เมตร จำนวน 1 ต้น - Screw Pile ความยาว 2 เมตร จำนวน 1 ต้น 2) แบบเสากิ่งคู่ ประกอบด้วย - โคมไฟถนนพลังงานแสงอาทิตย์แบบประกอบในชุดเดียวกัน 30 วัตต์ จำนวน 2 โคม - เสากิ่งคู่แบบ Mid-Hinged Column ความสูง 6 เมตร จำนวน 1 ต้น - Screw Pile ความยาว 2 เมตร จำนวน 1 ต้น หมายเหตุ : ราคานี้รวมค่าขนส่งและค่าติดตั้ง	ชุด ชุด	70,000.00 110,000.00
14 ด้านอื่นๆ				
23	14000025	ผลิตภัณฑ์ทำความสะอาดผิวกาย (A CLEANSING PRODUCT) 1) ขนาดบรรจุของละ 6 เซต (1 เซต ประกอบด้วย แผ่นทำความสะอาด 1 แผ่น และ แผ่นเช็ดออก 1 แผ่น)	ซอง	170.00 สำเนาถูกต้อง นาง พ (นางพจนวิภา ต่อสุวรรณ) นักวิชาการพัสดุชำนาญการ

ด้านไฟฟ้า อิเล็กทรอนิกส์ และโทรคมนาคม

: วัสดุและอุปกรณ์ไฟฟ้า อิเล็กทรอนิกส์ และโทรคมนาคม

รหัส : 07010014

ชื่อสามัญของผลงานนวัตกรรมไทย :	โคมไฟถนนพลังงานแสงอาทิตย์แบบประกอบในชุดเดียวกัน (All In One Solar Street Light)
ชื่อทางการค้าของผลงานนวัตกรรมไทย :	โคมไฟถนนพลังงานแสงอาทิตย์แบบประกอบในชุดเดียวกัน (All In One Solar Street Light)
หน่วยงานที่พัฒนา :	บริษัท เลคิเซ โลทีดิง จำกัด
บริษัทผู้รับการถ่ายทอด :	-
ผู้จำหน่าย :	-
ผู้แทนจำหน่าย :	บริษัท โซติแอกซ์ คอร์ปอเรชั่น จำกัด
หน่วยงาน บริษัท หรือผู้ขึ้นบัญชีนวัตกรรมไทย :	บริษัท เลคิเซ โลทีดิง จำกัด
ช่วงเวลาที่ยื่นทะเบียน :	พฤษภาคม 2562 - พฤษภาคม 2570 (8 ปี)
คุณสมบัตินวัตกรรม:	

ผลิตภัณฑ์โคมไฟถนนพลังงานแสงอาทิตย์แบบประกอบในชุดเดียวกัน ส่งเสริมการลดใช้พลังงานไฟฟ้าโดยเปลี่ยนเป็นการใช้พลังงานสะอาดจากแสงอาทิตย์เข้ามาทดแทน (Solar Energy) โดยมีวัตถุประสงค์หลักเพื่อเพิ่มประสิทธิภาพของโคมไฟถนนให้มีความส่องสว่างเพียงพอแต่ใช้พลังงานลดลง ซึ่งโคมไฟถนนพลังงานแสงอาทิตย์แบบประกอบในชุดเดียวกัน ถูกออกแบบอย่างพิถีพิถัน โดยรวมชุดโคม กล้องควบคุม แบตเตอรี่ และแผงพลังงานแสงอาทิตย์เข้าด้วยกันเพื่อความสะดวกในการติดตั้งใช้งานและความสวยงาม มีค่าความส่องสว่างสูงถึง 30 วัตต์ ซึ่งมีประสิทธิภาพสูงถึง 180 ลูเมน/วัตต์ สามารถเก็บสะสมพลังงานสำรองได้เพียงพอต่อการใช้งานยาวนานถึง 24 ชั่วโมง มาพร้อมกับฐานรากแบบสกรูติดตั้งสำเร็จรูป เพื่อความสะดวกในการขนส่งและติดตั้งโดยสามารถนำไปติดตั้งได้ทั้งในพื้นที่ทางเชื่อมถนนใหญ่ ทางสายรอง และทางขนาดเล็กที่เข้าถึงยาก โคมไฟถนนพลังงานแสงอาทิตย์แบบประกอบในชุดเดียวกัน ติดตั้งอยู่บนเสาไฟฟ้าแบบพิเศษที่สามารถโน้มลงมาได้เพื่อประโยชน์ในการซ่อมแซมและบำรุงรักษา ผลิตภัณฑ์นี้ได้รับการออกแบบความส่องสว่างเป็นไปตามเกณฑ์มาตรฐานของกรมทางหลวง เสาและรากฐานได้รับการทดสอบและรับรองโดยวิศวกรโยธาที่มีใบอนุญาต

คุณลักษณะเฉพาะ

- ใช้แผงพลังงานแสงอาทิตย์ (Solar Cell) เป็นตัวเก็บพลังงาน ซึ่งมี Backup Time ไม่น้อยกว่า 24 ชั่วโมง โดยส่องสว่างในโหมดพลังงานสูงสุด (30 วัตต์) ช่วง 0 - 3 ชั่วโมงแรก ซึ่งมีค่าความส่องเฉลี่ยในแนวราบไม่น้อยกว่า 15 lux และในโหมดพลังงานต่ำสุด (15 วัตต์) ช่วงชั่วโมงที่ 3 - 24 ซึ่งมีค่าความส่องเฉลี่ยในแนวราบไม่น้อยกว่า 9 lux ทั้งนี้ยังคงความส่องสว่างตามข้อกำหนดและมาตรฐานงานติดตั้งไฟฟ้าแสงสว่างบนทางหลวง เหมาะสำหรับทางหลวงประเภทถนนท้องถิ่นพื้นที่ในเมือง หรือประเภทถนนสายรองพื้นที่ชานเมือง
- ชุดโคม กล้องควบคุม แบตเตอรี่ และแผงพลังงานแสงอาทิตย์ ได้รับการประกอบอยู่ในชุดเดียวกัน
- เสาไฟฟ้าสามารถโน้มลงมาได้เพื่อสะดวกต่อการซ่อมแซมและบำรุงรักษา
- การติดตั้งฐานรากแบบ Screw Pile ทดแทนการติดตั้งฐานรากแบบคอนกรีต
- โคมไฟมีขนาดความกว้างระหว่าง 508 - 528 มิลลิเมตร และยาวระหว่าง 1,335 - 1,355 มิลลิเมตร
- เสาไฟฟ้ามีขนาดความสูง 6 เมตร โดยมีค่าความคลาดเคลื่อน $\pm 5\%$
- Screw Pile มีขนาดความยาว 2 เมตร โดยมีค่าความคลาดเคลื่อน $\pm 5\%$

สำเนาถูกต้อง

นาง น

(นางพจนัญ ต่อสารธรรม)

นักวิชาการชำนาญการ
สำนักงานปทุมธานี

- 8. โคมไฟถนนพลังงานแสงอาทิตย์แบบประกอบในชุดเดียวกันทุกรุ่น มีค่ามาตรฐานการป้องกันฝุ่นและน้ำอยู่ที่ระดับ IP65
- 9. โคมไฟถนนพลังงานแสงอาทิตย์แบบประกอบในชุดเดียวกัน ใช้แผงพลังงานแสงอาทิตย์ที่ผ่านการรับรองตามมาตรฐาน มอก. 1843-2553 และ มอก. 2580-2555 แบตเตอรี่ผ่านการทดสอบด้านความปลอดภัยตามมาตรฐาน UN38.3

+++++

สำเนาถูกต้อง

นาง ๔

(นางพจนานฎ ต่อสุวรรณ)
นักวิชาการพัสดุชำนาญการ

สำเนาถูกต้อง

นาง ๗

(นางพจนานฎ ต่อสุวรรณ)
นักวิชาการพัสดุชำนาญการ

ผนวก ๒ ใบเสนอราคาและบันทึกหลักฐานการต่อราคา
แนบท้ายสัญญาซื้อขาย เลขที่ ๒๒/๒๕๖๓
ลงวันที่ ๑๓ เมษายน ๒๕๖๓ จำนวน ๔ หน้า

(ลงชื่อ).....ผู้ซื้อ
(นายเรืองศักดิ์ วรหาญ)
ปลัดองค์การบริหารส่วนจังหวัด ปฏิบัติหน้าที่
นายกองค์การบริหารส่วนจังหวัดสระบุรี

(ลงชื่อ).....ผู้ขาย
(นายพลาว์สดี ถนอมสัมพันธ์)
ผู้รับมอบอำนาจ



(ลงชื่อ).....พยาน
(นางพจนานฎ ต่อสุวรรณ)
นักวิชาการพัสดุชำนาญการ

(ลงชื่อ).....พยาน
(นางพจนีย์ ทับเงิน)
นักบริหารงานการคลัง ระดับต้น

สำเนาถูกต้อง
.....
(นางพจนานฎ ต่อสุวรรณ)
นักวิชาการพัสดุชำนาญการ



QUOTATION

วันที่ 2 เมษายน 2563

ATTN : องค์การบริหารส่วนจังหวัดสระบุรี

เลขที่ใบเสนอราคา

SDA-PP/63-04002

หน่วยงานเจ้าของโครงการ/งานก่อสร้าง :

PROJECT :

ITEM	QUANTITY	DESCRIPTION	UNIT/PRICE	AMOUNT
1.	714 ชุด	โคมไฟถนนพลังงานแสงอาทิตย์แบบประกอบในชุดเดียวกัน (ALL IN ONE SOLAR STREET LIGHT) บัญชีนวัตกรรมไทย รหัส 07010014 ประกอบด้วย - โคมไฟถนนพลังงานแสงอาทิตย์แบบประกอบในชุดเดียวกัน 30 วัตต์ จำนวน 1 โคม - เสากิ่งเดี่ยว แบบ Mid-Hinged Column ความสูง 6 เมตร จำนวน 1 ต้น - Screw Pile ความยาว 2 เมตร จำนวน 1 ต้น คุณสมบัติเฉพาะ 1. ใช้แผงพลังงานแสงอาทิตย์เป็นตัวเก็บพลังงาน มี Backup Time ≥ 24 ชั่วโมง * ช่วง 0-3 ชั่วโมงแรก ต้องสว่าง โคมพลังงานสูงสุด 30 วัตต์ (15 lux) * ช่วง 3-24 ชั่วโมง ต้องสว่าง โคมพลังงานต่ำสุด 15 วัตต์ (9 lux) ยังคงตามข้อกำหนดและมาตรฐานงานติดตั้ง ไฟฟ้าแสงสว่างบนทางหลวง 2. โคม กล่องควบคุม แบตเตอรี่ และแผงพลังงานแสงอาทิตย์ ประกอบอยู่ชุดเดียวกัน 3. เสาไฟฟ้าสามารถ โน้มลงมาได้เพื่อสะดวกต่อการซ่อมแซมและบำรุงรักษา 4. การติดตั้งฐานรากแบบ Screw Pile ทดแทนการติดตั้งฐานรากแบบคอนกรีต 5. โคม ไฟกว้างระหว่าง 508-528 มิลลิเมตร ยาวระหว่าง 1,335-1,355 มิลลิเมตร 6. เสาไฟฟ้าขนาดความสูง 6 เมตร โดยมีค่าความคลาดเคลื่อน ±5 % 7. Screw Pile ขนาดความยาว 2 เมตร โดยมีค่าความคลาดเคลื่อน ±5 % 8. มีค่ามาตรฐานการป้องกันฝุ่นและน้ำที่ IP65 9. แผงพลังงานแสงอาทิตย์ ผ่านการรับรอง มอก .1843-2553 และ มอก.2580-2555 แบตเตอรี่ ผ่านการทดสอบด้านความปลอดภัยตามมาตรฐาน UN38.3 หมายเหตุ 1) ราคารวมค่าขนส่งและติดตั้งแล้ว	70,000.00	49,980,000.00
			TOTAL	49,980,000.00
			TOTAL(ก่อน VAT)	46,710,280.37
			VAT 7%	3,269,719.63
ราคาที่เสนอนี้ รวมภาษีมูลค่าเพิ่ม			AMOUNT	49,980,000.00

สำเนาถูกต้อง

(นางพจนาม ต่อสุวรรณ)
นักวิชาการพัสดุชำนาญการ

Price validity (กำหนดยื่นราคา) : ภายใน...30...วัน นับจากวันที่เสนอราคา
Term of payment (เงื่อนไขการชำระเงิน) : เช็ค
Term of delivery (กำหนดส่งของ) : ภายใน...180...วัน หลังจากได้รับใบสั่งซื้อ
PLEASE LET US KNOW IF YOU REQUIRE AND FURTHER INFORMATION

สำเนาถูกต้อง

APPROVED TO PURCHASE

BY : _____

(นางพจนาม ต่อสุวรรณ)
นักวิชาการพัสดุชำนาญการ



ลงชื่อ.....ประธานคณะกรรมการ
(ลงชื่อ).....กรรมการ
(ลงชื่อ).....กรรมการ

บันทึกหลักฐานการต่อรองราคา

ณ องค์การบริหารส่วนจังหวัดสระบุรี

วันที่ ๒ เมษายน ๒๕๖๓

ตามที่ บริษัท โซดิแอกท์ คอร์ปอเรชั่น จำกัด ได้เสนอราคาต่อองค์การบริหารส่วนจังหวัดสระบุรี สำหรับโครงการติดตั้งโคมไฟถนนพลังงานแสงอาทิตย์แบบประกอบชุดเดียวกัน (All In One Solar Street Light) โดยวิธีเฉพาะเจาะจง ซึ่งตามใบเสนอราคา ลงวันที่ ๒ เมษายน ๒๕๖๓ เสนอราคาเป็นเงินจำนวน ๔๙,๙๘๐,๐๐๐.- บาท (สี่สิบเก้าล้านเก้าแสนแปดหมื่นบาทถ้วน) นั้น

คณะกรรมการซื้อหรือจ้างโดยวิธีเฉพาะเจาะจง ได้ต่อรองราคากับผู้เสนอราคารายนี้แล้ว
ปรากฏว่า

- () ขอยื่นราคาเดิม
- () ยินยอมลดราคา เป็นเงินจำนวน บาท (.....)

คงเหลือเป็นเงินจำนวน..... บาท (.....)

ทั้งนี้ ข้อเสนออื่น ๆ ผู้เสนอราคายังคงให้ถือตามใบเสนอราคาทีกล่าวข้างต้น พร้อมนี้ จึงให้คณะกรรมการและผู้เสนอราคาได้ ลงลายมือชื่อไว้เพื่อเป็นหลักฐานต่อไป

(ลงชื่อ)..... ประธานกรรมการซื้อหรือจ้างโดยวิธีเฉพาะเจาะจง
(นางสุภาพร สุขเกษม)
หัวหน้าฝ่ายบริหารงานทั่วไป

(ลงชื่อ)..... กรรมการ
(นางสาวณิชา นันท์ ทารักษ์)
นักจัดการงานทั่วไปปฏิบัติการ

(ลงชื่อ)..... กรรมการ
(นายอิศรา สังข์สวัสดิ์)
นายช่างไฟฟ้าชำนาญงาน **จำเป็นต้อง**

(ลงชื่อ)..... ผู้ยื่นข้อเสนอ
(นางสาวนิภา ประชีพราย) (นายพลวัฒน์ ถนอมสัมพันธ์)

(นางพจนานฎ ต่อสุวรรณ)
นักวิชาการพัสดุชำนาญการ

รองปลัดองค์การบริหารส่วนจังหวัด: รักษาการแทน ผู้อำนวยการกองพัสดุและทรัพย์สิน



เรียน นายองค์การบริหารส่วนจังหวัดสระบุรี
คณะกรรมการซื้อหรือจ้างโดยวิธีเฉพาะเจาะจง ได้ต่อรองราคา สำหรับโครงการติดตั้งโคมไฟถนนพลังงานแสงอาทิตย์ฯ ปรากฏว่า ผู้ขายยื่นยื่นราคาเดิม เป็นเงิน ๔๙,๙๘๐,๐๐๐ บาท รายน นาย กอบจ.สระบุรี จึงเรียนมาเพื่อโปรดทราบ และเห็นชอบราคาจัดซื้อฯ เพื่อโปรดทราบ

ตามที่คณะกรรมการเสนอ
(นางพจนานฎ ต่อสุวรรณ)
เจ้าหน้าที่

(นางสาวนิภา ประชีพราย)

ดำเนินการ

รองปลัดองค์การบริหารส่วนจังหวัดสระบุรี
สำนักงาน

(นางพนัญชีย์ ทับเงิน)
หัวหน้าเจ้าหน้าที่

(นางพจนานฎ ต่อสุวรรณ)
นักวิชาการพัสดุชำนาญการ

(นายเรืองศักดิ์ วรหาญ)
ปลัดองค์การบริหารส่วนจังหวัด ปฏิบัติหน้าที่
นายกองค์การบริหารส่วนจังหวัดสระบุรี



บจ.สระบุรี 1860
เลขที่ 49/2563
โทรศัพท์ : +66(0)2959 0735 โทรสาร : 074555 004613
46/56 Rob Mueang Rd. Km.10, Kh.10, Muang Udon Thani, 41000
Telephone : (09) 0959 0735 โทรสาร : 074555 004613
สำนักงาน
กองการศึกษา
กองกีฬา
หน่วยตรวจสอบภายใน

เอกสารแนบท้ายสัญญาข้อที่.....หน้า.....

เรื่อง แจ้งยืนยันราคายื่นเสนอ “โครงการซื้อติดตั้งโคมไฟถนนพลังงานแสงอาทิตย์ แบบประกอบในชุดเดียวกัน (All In One Solar Street Light) บริเวณถนนทางหลวงท้องถิ่นขององค์การบริหารส่วนจังหวัดสระบุรี”

เรียน นายองค์การบริหารส่วนจังหวัดสระบุรี

ตามที่บริษัท โซดิแอกท์ คอร์ปอเรชั่น จำกัด ได้เสนอราคาตามประกาศขององค์การบริหารส่วนจังหวัดสระบุรี โครงการติดตั้งโคมไฟถนนพลังงานแสงอาทิตย์ แบบประกอบในชุดเดียวกัน (All In One Solar Street Light) บริเวณถนนทางหลวงท้องถิ่นขององค์การบริหารส่วนจังหวัดสระบุรี โดยวิธีเฉพาะเจาะจง ประกาศวันที่ 30 มีนาคม 2563 ราคาของงานซื้อติดตั้งในโครงการ จำนวน 49,980,000.00 บาท (สี่สิบล้านเก้าแสนแปดหมื่นบาทถ้วน) ซึ่งทางบริษัท โซดิแอกท์ คอร์ปอเรชั่น จำกัด ยื่นเสนอราคาที่ 49,980,000.00 บาท (สี่สิบล้านเก้าแสนแปดหมื่นบาทถ้วน) นั้น

บริษัทฯ ขอยืนยันราคาที่เสนอเป็นจำนวนเงิน 49,980,000.00 บาท (สี่สิบล้านเก้าแสนแปดหมื่นบาทถ้วน) ตามใบเสนอราคาที่กล่าวมาข้างต้น

จึงเรียนมาเพื่อโปรดทราบและดำเนินการต่อไป

ขอแสดงความนับถือ

นายพลาวัด ถานอมสัมพันธิ์

บริษัท โซดิแอกท์ คอร์ปอเรชั่น จำกัด



สำเนาถูกต้อง

(นางพจนัญ ต่อสุวรรณ)
นักวิชาการพัสดุชำนาญการ

สำเนาถูกต้อง

(นางพจนัญ ต่อสุวรรณ)
นักวิชาการพัสดุชำนาญการ

๗

ผนวก ๓ แคตตาล็อก
แนบท้ายสัญญาซื้อขาย เลขที่ ๒๒/๒๕๖๓
ลงวันที่ ๑๓ เมษายน ๒๕๖๓ จำนวน ๖ หน้า

(ลงชื่อ).....ผู้ซื้อ
(นายเรืองศักดิ์ วรหาญ)
ปลัดองค์การบริหารส่วนจังหวัด ปฏิบัติหน้าที่
นายกองค์การบริหารส่วนจังหวัดสระบุรี

(ลงชื่อ).....ผู้ขาย
(นายพลาว์สัถ์ ถนอมสัมพันธ์)
ผู้รับมอบอำนาจ



(ลงชื่อ).....พยาน
(นางพจนานฎ ต่อสุวรรณ)
นักวิชาการพัสดุชำนาญการ

(ลงชื่อ).....พยาน
(นางพจนีย์ ทับเงิน)
นักบริหารงานการคลัง ระดับต้น

สำเนาถูกต้อง
(นางพจนานฎ ต่อสุวรรณ)
นักวิชาการพัสดุชำนาญการ

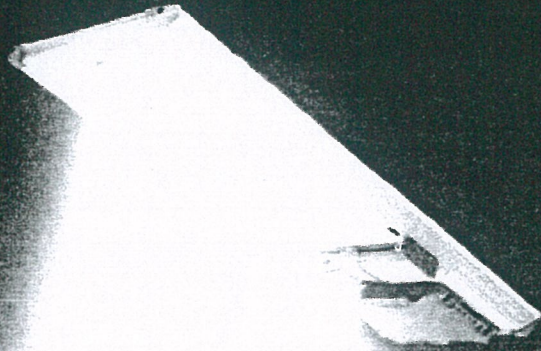

โคมไฟถนนพลังงานแสงอาทิตย์
แบบประกอบในชุดเดียวกับ 30 วัตต์
พร้อมเสาตั้งเดียวแบบ Mid-Hinged Column
สูง 6 เมตร หรือ Screw Pole 2 เมตร

LeKise All-In-One Solar Street Light 30W

- LED คุณภาพสูง อายุการใช้งานยาวนาน
- ความส่องสว่างของไฟ มากกว่า 180 ลูเมน/วัตต์
- มีแบตเตอรี่ในตัว สำรองไฟได้ 2 คืน
- ป้องกันฝุ่นและน้ำ
- ติดตั้งสะดวกและรวดเร็ว

สำเนาถูกต้อง

นาง พงษ์

(นางพจนางค์ ต่อสุวรรณ)
นักวิชาการพัสดุชำนาญการ

สำเนาถูกต้อง

นาง พงษ์

(นางพจนางค์ ต่อสุวรรณ)
นักวิชาการพัสดุชำนาญการ



(ลงชื่อ) *นาง พงษ์* ประธานคณะกรรมการ
(ลงชื่อ) *นาง พงษ์* กรรมการ
(ลงชื่อ) *นาง พงษ์* กรรมการ

SPECIFICATION SHEET



โคมไฟถนนพลังงานแสงอาทิตย์แบบประกอบในชุดเดียวกัน 30 วัตต์
พร้อมเสาตั้งเดี่ยวแบบ Mid-Hinged Column
สูง 5 เมตร และ Screw Pile 2 เมตร

LeKise All in One Solar Street Light 30W

คุณสมบัติของโคมไฟ

กำลังไฟฟ้าสูงสุด (วัตต์)	30 (±5)
กำลังไฟฟ้าของแผงโซลาร์เซลล์ (วัตต์)	120 (±5%)
แบตเตอรี่	
- ชนิด	ลิเทียม
- ความจุ	≥45 แอมป์ชั่วโมง
- แรงดันไฟฟ้า	12 VDC (±10%)
ระยะเวลาการทำงาน	2 คืน
ค่าประสิทธิภาพการส่องสว่าง (ลูเมน/วัตต์)	≥180
ค่าความส่องสว่าง (ลูเมน)	≥5,400 ¹
ค่าอุณหภูมิสีปกติของแสง (เคลวิน)	5,000 ²
ดัชนีความถูกต้องของสี	≥70
ระดับการป้องกันน้ำและฝุ่น	IP65 ³
ขนาดของโคม (มิลลิเมตร)	(กว้าง)512 x (ยาว)1,345 x (สูง)48 (±10)
ตัวโคมเป็นวัสดุ	อะลูมิเนียม

คุณสมบัติของเสาไฟ

ความสูง (เมตร)	6 (±5%)
ตัวเสาเป็นวัสดุ	เหล็ก SS400 ชุบทีลวานไอซ์
ความหนาเหล็กของเสา (มิลลิเมตร)	(ลงชื่อ)..... ประธานคณะกรรมการ 4.0 (±0.32)
ความหนาของแผ่นฐาน (มิลลิเมตร)	(ลงชื่อ)..... กรรมการ 25 (±2)
ฐานราก	(ลงชื่อ)..... กรรมการ Screw Pile
รัปประกันสินค้า	(ลงชื่อ)..... กรรมการ 1 ปี

ภาพที่ใช้เป็นเฟืองการวัดอย่างทำเป็น

¹ เป็นค่าความสว่างที่กำลังไฟสูงสุด

² อ้างอิงมาตรฐาน ANSI C78.377 Table 1 ที่ Nominal 5000K (5029K ±283K)

³ เป็นระดับการป้องกันน้ำและฝุ่นของอุปกรณ์อิเล็กทรอนิกส์ในอุตสาหกรรม

สำเนาถูกต้อง

นาง พจนานฎ์ ต่อสุวรรณ
นักวิชาการพัสดุชำนาญการ

มุมการกระจายแสง

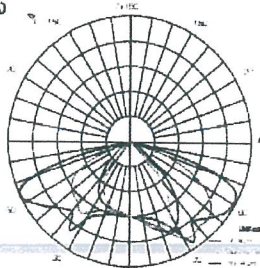

สเปกตรัมของแสง

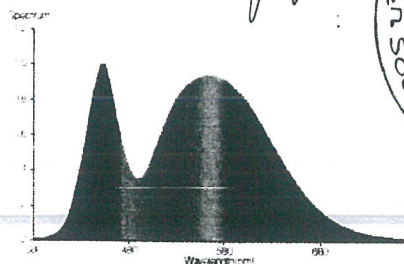

(นางพจนานฎ์ ต่อสุวรรณ)
นักวิชาการพัสดุชำนาญการ

SPECIFICATION SHEET

1345

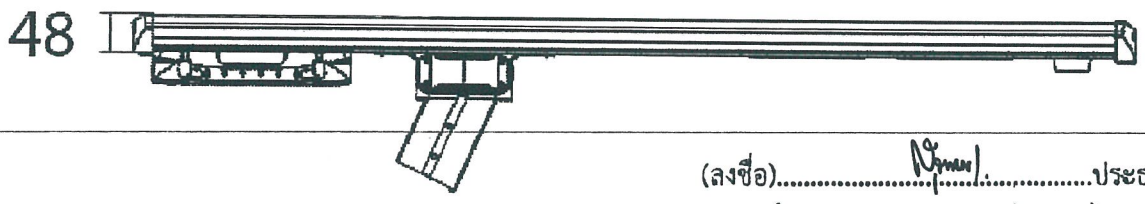
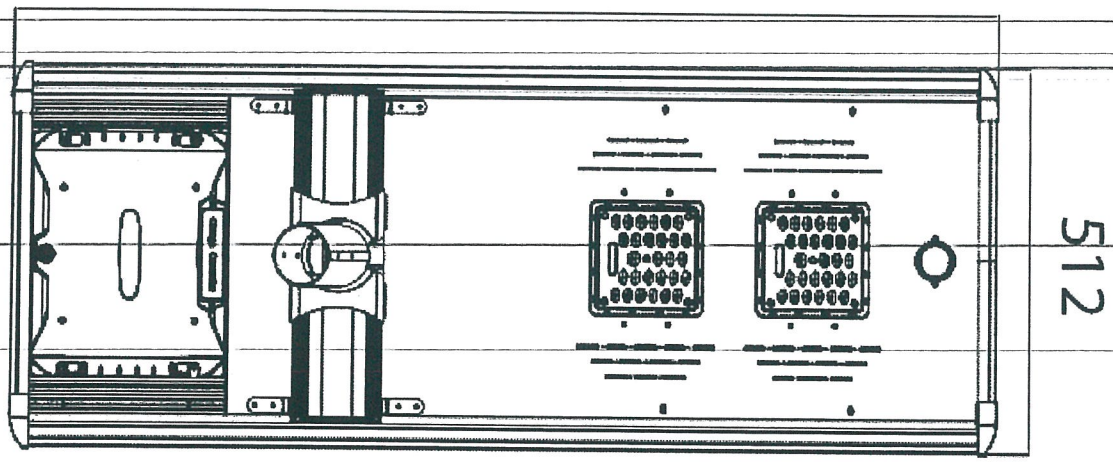

(ลงชื่อ)..... *สมชาย*ประธานคณะกรรมการ
 (.....)
 (ลงชื่อ)..... *สมชาย*กรรมการ
 (.....)
 (ลงชื่อ)..... *สมชาย*กรรมการ
 (.....)

สมชาย



สำเนาถูกต้อง
สมชาย

(นางพจนานฎ ต่อสุวรรณ)
 นักวิชาการพัสดุชำนาญการ

สำเนาถูกต้อง
สมชาย
 (นางพจนานฎ ต่อสุวรรณ)
 นักวิชาการพัสดุชำนาญการ

หน่วย : มิลลิเมตร
 ความคลาดเคลื่อน : ±10 มิลลิเมตร

DESCRIPTION	LeKise All-In-One Solar Street Light 30W
-------------	--

SPECIFICATION SHEET

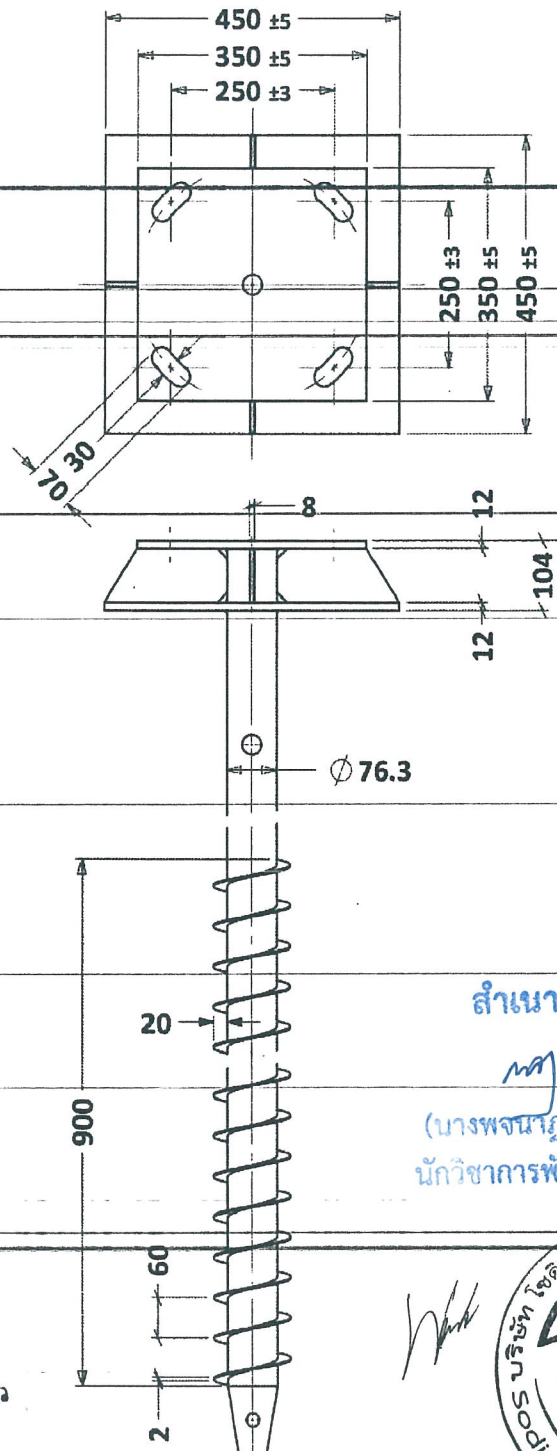
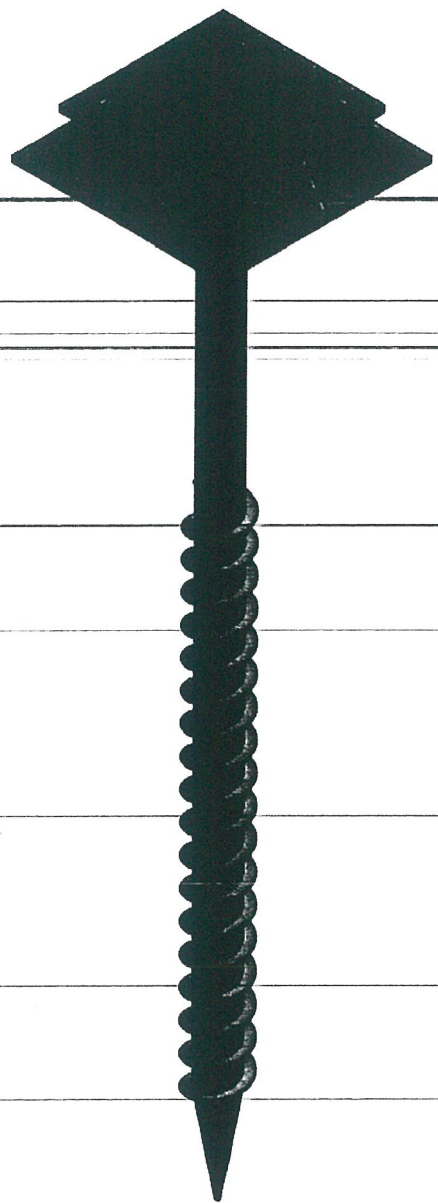

สำเนาถูกต้อง
 (นางพจนานฎ ต่อสุวรรณ)
 นักวิชาการพัสดุชำนาญการ

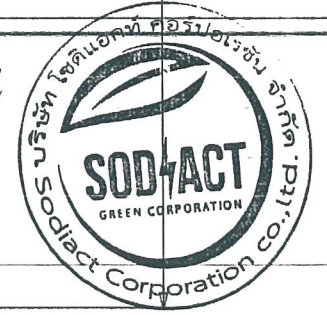

(ลงชื่อ).....ประธานคณะกรรมการ
 (ลงชื่อ).....กรรมการ
 (ลงชื่อ).....กรรมการ

สำเนาถูกต้อง

(นางพจนานฎ ต่อสุวรรณ)
 นักวิชาการพัสดุชำนาญการ
 หน่วย : มิลลิเมตร
 ความคลาดเคลื่อน : ±5%

DESCRIPTION	LeKise Ground Screw Pile 2M
-------------	-----------------------------

ผนวก ๔ แบบรูป
แนบท้ายสัญญาซื้อขาย เลขที่ ๒๒/๒๕๖๓
ลงวันที่ ๑๓ เมษายน ๒๕๖๓ จำนวน ๑๔ หน้า

(ลงชื่อ).....ผู้ซื้อ
(นายเรืองศักดิ์ วรรณ)

ปลัดองค์การบริหารส่วนจังหวัด ปฏิบัติหน้าที่
นายกองค์การบริหารส่วนจังหวัดสระบุรี

(ลงชื่อ).....ผู้ขาย
(นายพลาว์สวัสดิ์ ถนอมสัมพันธ์)
ผู้รับมอบอำนาจ



(ลงชื่อ).....พยาน
(นางพจนัญญา ต่อสุวรรณ)
นักวิชาการพัสดุชำนาญการ

(ลงชื่อ).....พยาน
(นางพจนีย์ ทับเงิน)
นักบริหารงานการคลัง ระดับต้น

สำเนาถูกต้อง
(นางพจนัญญา ต่อสุวรรณ)
นักวิชาการพัสดุชำนาญการ

เอกสารแนบท้ายสัญญาข้อที่ ๗.๔ หน้า ๗

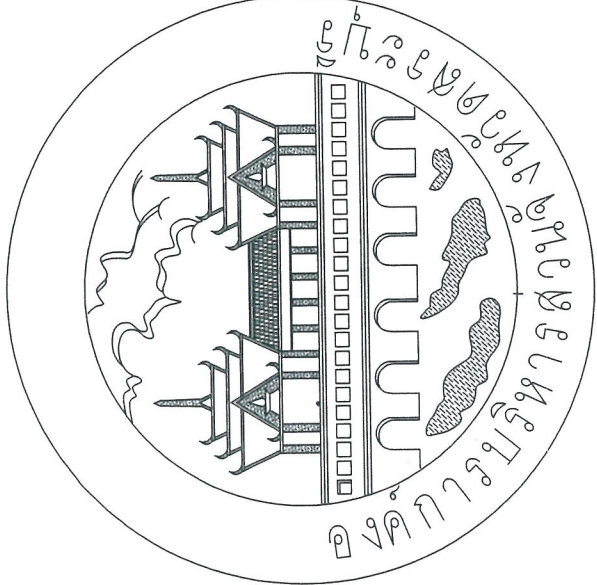

แบบแนบท้ายสัญญาข้อที่ ๗.๔
 ลงวันที่ ๑๓ มิ.ย. ๖๕ จำนวน ๑๕...พื้

ลงชื่อ.....ผู้ซื้อ
 ลงชื่อ.....ผู้ขาย
 ลงชื่อ.....พยาน
 ลงชื่อ.....พยาน



โครงการติดตั้งโคมไฟถนนพลังงานแสงอาทิตย์แบบประกอบในชุดเดียวกัน (All In One Solar Street Light)

บริเวณถนนทางหลวงท้องถิ่นขององค์การบริหารส่วนจังหวัดสระบุรี

(ตามบัญชีนวัตกรรมไทย ฉบับเพิ่มเติม พฤษภาคม 2562)

สำเนาถูกต้อง

นาย น

(นางพจนัญ ต่อสุวรรณ)
นักวิชาการพัสดุชำนาญการ

๑๙

เอกสารแนบท้ายสัญญาข้อที่ ๒๒๕ หน้า ๗

จุดติดตั้งไฟฟ้าแสงสว่างโดยไฟฟ้าพลังงานแสงอาทิตย์แบบประกอบเป็นชุดเดียวกัน (ALL IN SOLAR STREET LIGHT)

บริเวณถนนทางหลวงท้องถิ่นขององค์การบริหารส่วนจังหวัดสระบุรี

สาย สบ.ถ.๑-๐๐12 ป.หนองน้ำส้ม-ป.โคกแค

ต.กุ่มหัก-ต.หนองโจรง อ.หนองแค จ.สระบุรี

แบบร่างแบบสัญญาข้อที่ ๒๒๕
เลขที่ ๒๒/๒๕๖๗
จำนวน ๑๕ หน้า

ลงชื่อ.....ผู้
ลงชื่อ.....ผู้
ลงชื่อ นาย อภัย พยาน
ลงชื่อ.....พยาน

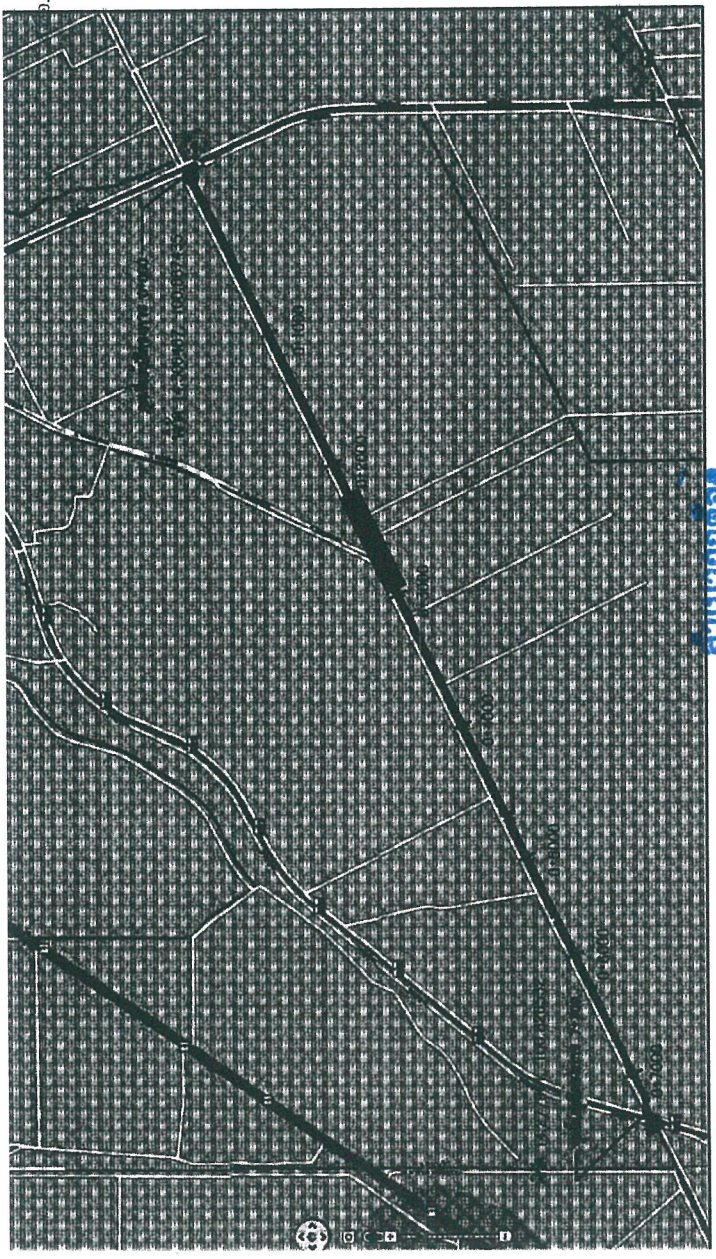

สัญลักษณ์ที่ใช้

- ▲ สบ.ถ.
- จุดเริ่มต้นสายทาง
- จุดสิ้นสุดสายทาง
- จุดติดตั้งไฟฟ้าแสงสว่าง
- แบบโครงไฟฟ้าพลังงานแสงอาทิตย์แบบประกอบเป็นชุดเดียวกัน
- (ALL IN SOLAR STREET LIGHT)
- จำนวน 60 ต้น

สำเนาถูกต้อง

นาย น

(นางพจนัญ ต่อสารณ)

นักวิชาการพัสดุชำนาญการ

นาย น นาย น นาย น

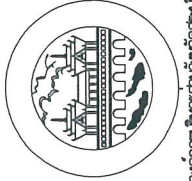
 <p>องค์การพิทักษ์สิ่งแวดล้อมจังหวัดสระบุรี</p>		<p>องค์การบริหารส่วนจังหวัดสระบุรี</p>		<p>โครงการ จุดติดตั้งไฟฟ้าแสงสว่างแบบประกอบเป็นชุดเดียวกัน (ALL IN ONE SOLAR STREET LIGHT) บริเวณถนนทางหลวงท้องถิ่นขององค์การบริหารส่วนจังหวัดสระบุรี</p>	
		<p>ผู้ควบคุมงาน</p>	<p>ผู้ดำเนินงาน</p>	<p>ผู้ดำเนินการก่อสร้าง</p>	<p>ผู้ประเมินผล</p>
<p>ผู้ควบคุมงาน</p>	<p>ผู้ดำเนินงาน</p>	<p>ผู้ดำเนินการก่อสร้าง</p>	<p>ผู้ประเมินผล</p>	<p>ผู้ประเมินผล</p>	<p>ผู้ประเมินผล</p>
<p>ผู้ควบคุมงาน</p>	<p>ผู้ดำเนินงาน</p>	<p>ผู้ดำเนินการก่อสร้าง</p>	<p>ผู้ประเมินผล</p>	<p>ผู้ประเมินผล</p>	<p>ผู้ประเมินผล</p>

ตำแหน่งติดตั้งอาจมีการเปลี่ยนแปลงได้ตามความเหมาะสม
ทั้งนี้ขึ้นอยู่กับดุลยพินิจของคณะกรรมการตรวจสอบความคุ้มค่า

หมายเหตุ

เอกสารแนบท้ายสัญญาข้อที่..... พ.๕..... พ.๕.....

จุดติดตั้งไฟฟ้าแสงสว่างโคมไปฟพลังงานแสงอาทิตย์แบบประกอบในชุดเดียวกัน (ALL IN SOLAR STREET LIGHT)
บริเวณถนนทางหลวงท้องถิ่นขององค์การบริหารส่วนจังหวัดสระบุรี

สาย สป.๕๓-๐๐๑๑ ป. ทนองเย็น-ป. ทนองตาเตย

ต. ทนองจระเข้-ต.โคกแย้ อ. ทนองแค จ. สระบุรี

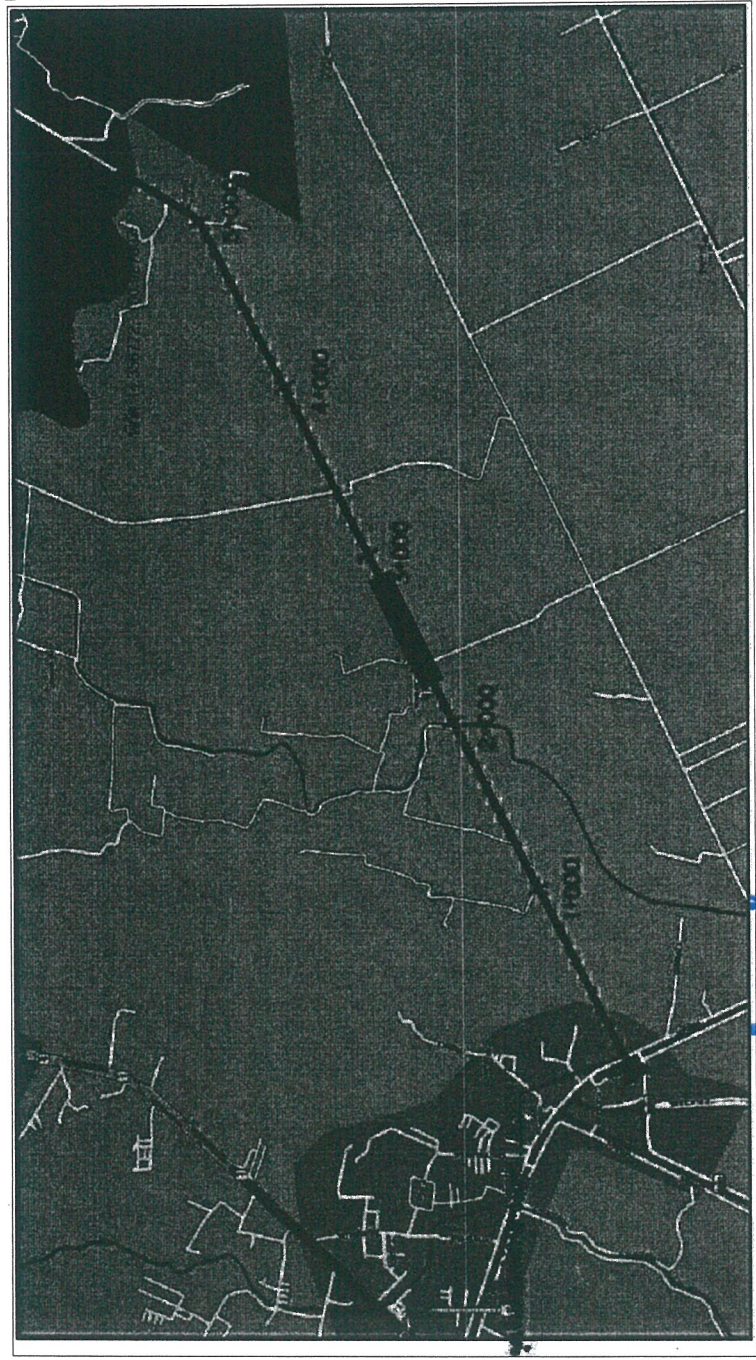

สัญลักษณ์ที่ใช้

ส.บ.ด.

จุดเริ่มต้นสายทาง

จุดสิ้นสุดสายทาง

จุดติดตั้งไฟฟ้าแสงสว่าง

แนวอาคารโดยแบบประกอบ

ในชุดเดียวกัน

(ALL IN SOLAR STREET LIGHT)

จำนวน 54 ต้น

Handwritten signature and initials: *May K* and *๕๕*



องค์การบริหารส่วนจังหวัดสระบุรี
สำนักงาน
นาย ก. น. (นางพจนาภา ช่อสารณย์)
นักวิชาการบริหารระดับปฏิบัติการ

โครงการ จุดติดตั้งไฟฟ้าแสงสว่างโคมไปฟพลังงานแสงอาทิตย์แบบประกอบในชุดเดียวกัน (ALL IN ONE SOLAR STREET LIGHT) บริเวณถนนทางหลวงท้องถิ่นขององค์การบริหารส่วนจังหวัดสระบุรี	ผู้ดำเนินการก่อสร้าง	ชื่อสินค้า	ยี่ห้อ
		พ.ร.บ.บ.บ.	พ.ร.บ.บ.บ.
		พ.ร.บ.บ.บ.	พ.ร.บ.บ.บ.

หมายเหตุ
ตำแหน่งติดตั้งอาจมีการเปลี่ยนแปลงได้ตามความเหมาะสม
ทั้งขึ้นอยู่กับคู่มือปฏิบัติงานของกรมการจราจรรับติดตั้งและช่างควบคุมงานกำหนด

เอกสารแนบท้ายสัญญาข้อที่ ๗.๕ หน้า ๕

จุดติดตั้งแผงพลังงานแสงอาทิตย์แบบประกอบเป็นชุดเดียวกัน (ALL IN SOLAR STREET LIGHT)

บริเวณถนนทางหลวงท้องถิ่นขององค์การบริหารส่วนจังหวัดสระบุรี

สาย สป.๓-๐๐13 บ.ลำบัว-ป.สหกรณ์

ต.กุ่มหัก-ต.หนองหมู อ.หนองแค-อ.วิหารแดง จ.สระบุรี

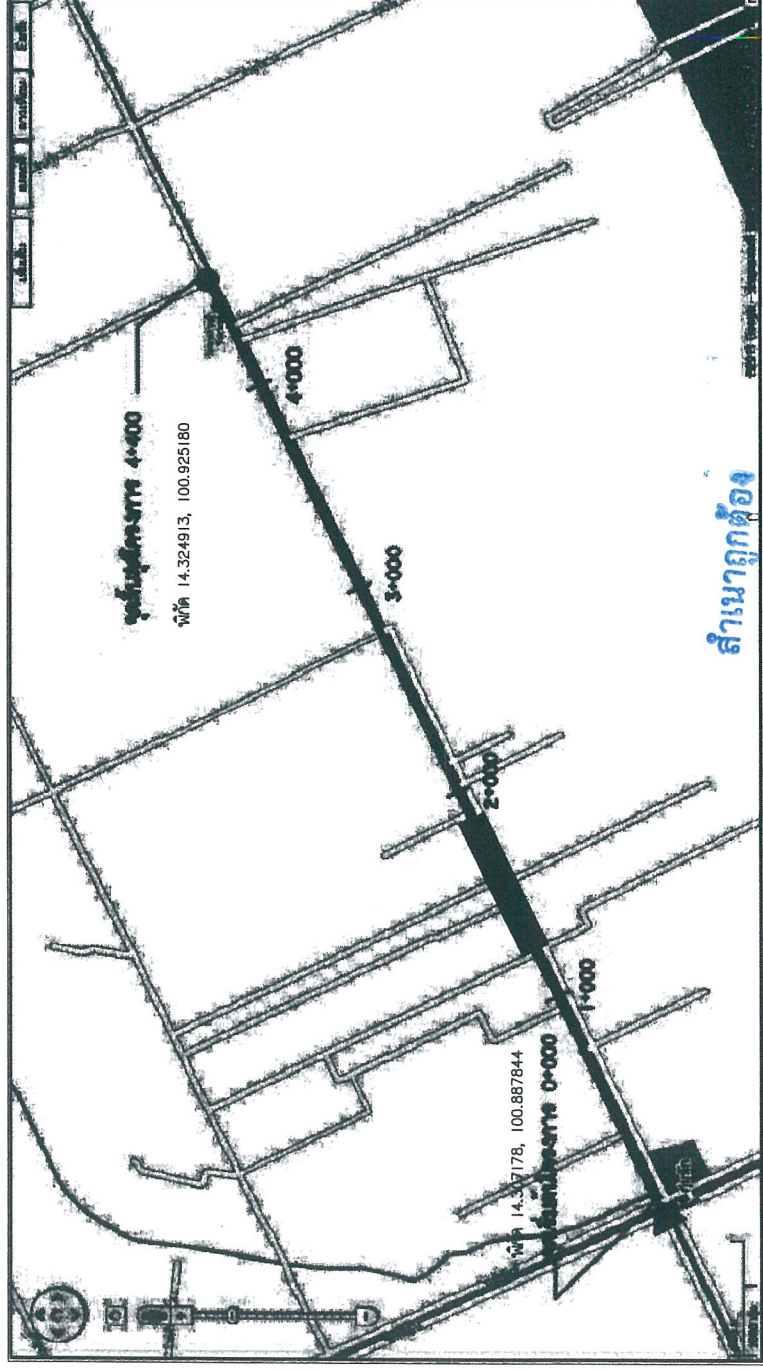

แบบแปลนทำสัญญา วันที่ ๒๒/๒๕๖๓
 ลงวันที่ ๑๓.๓๕.๖๓ จำนวน ๑๕ หน้า

ลงชื่อ.....
 ลงชื่อ.....
 ลงชื่อ.....
 ลงชื่อ.....



สัญลักษณ์ที่ใช้

- ▲ ลบ.๑
- จุดเริ่มต้นสายทาง
- จุดสิ้นสุดสายทาง
- จุดติดตั้งแผงพลังงานแสงอาทิตย์แบบประกอบในชุดเดียวกัน (ALL IN SOLAR STREET LIGHT)
- จำนวน 60 ต้น

นาย (นางพจนัญ ต่อสุวรรณ) นักวิชาการพัสดุชำนาญการ

Handwritten signature and initials.

<p>องค์การบริหารส่วนจังหวัดสระบุรี</p>		<p>องค์การบริหารส่วนจังหวัดสระบุรี</p>		<p>บริษัท โซดแอค จำกัด</p> <p>จุดติดตั้งแผงพลังงานแสงอาทิตย์แบบประกอบเป็นชุดเดียวกัน (ALL IN SOLAR STREET LIGHT)</p> <p>บริเวณถนนทางหลวงท้องถิ่นขององค์การบริหารส่วนจังหวัดสระบุรี</p>	
สำรวจและออกแบบ	เขียนแบบ	ผู้ควบคุมงาน	ผู้ดำเนินการก่อสร้าง	ผู้ดำเนินการก่อสร้าง	ผู้ดำเนินการก่อสร้าง
นาย.....	นาย.....	นาย.....	นาย.....	นาย.....	นาย.....

หน่วยงานที่
 ตำแหน่ง
 ชื่อ

ตำแหน่ง
 ชื่อ

จุดติดตั้งไฟฟ้าแสงสว่างโคมโคมพลังงานแสงอาทิตย์แบบประกอบในชุดเดียวกัน (ALL IN SOLAR STREET LIGHT)

บริเวณถนนทางหลวงท้องถิ่นขององค์การบริหารส่วนจังหวัดสระบุรี

สาย สป.๓๑-๐๐16 บ.ของขงรังนก-บ.หนองอ่อม

ต.คชสิทธิ์-ต.บัวลอย อ.หนองแค จ.สระบุรี

เอกสารแนบท้ายสัญญาข้อที่ ๓.๔ หน้า ๓

แบบแนบท้ายสัญญา **สัญญา** : เลขที่ **๒๒/๒๕๖๓**
 ลงวันที่ **๑๓ มี.ค. ๖๓** จำนวน **๑๕** หน้า

ลงชื่อ.....ผู้ซื้อ
 ลงชื่อ.....ผู้ขาย
 ลงชื่อ.....พยาน
 ลงชื่อ.....พยาน



สัญลักษณ์ที่ใช้

- ▲ สบ.๕ จุดเริ่มต้นสายทาง
- จุดสิ้นสุดสายทาง
- จุดติดตั้งโคมไฟแสงสว่างแบบโคมโคมพลังงานแสงอาทิตย์แบบประกอบในชุดเดียวกัน

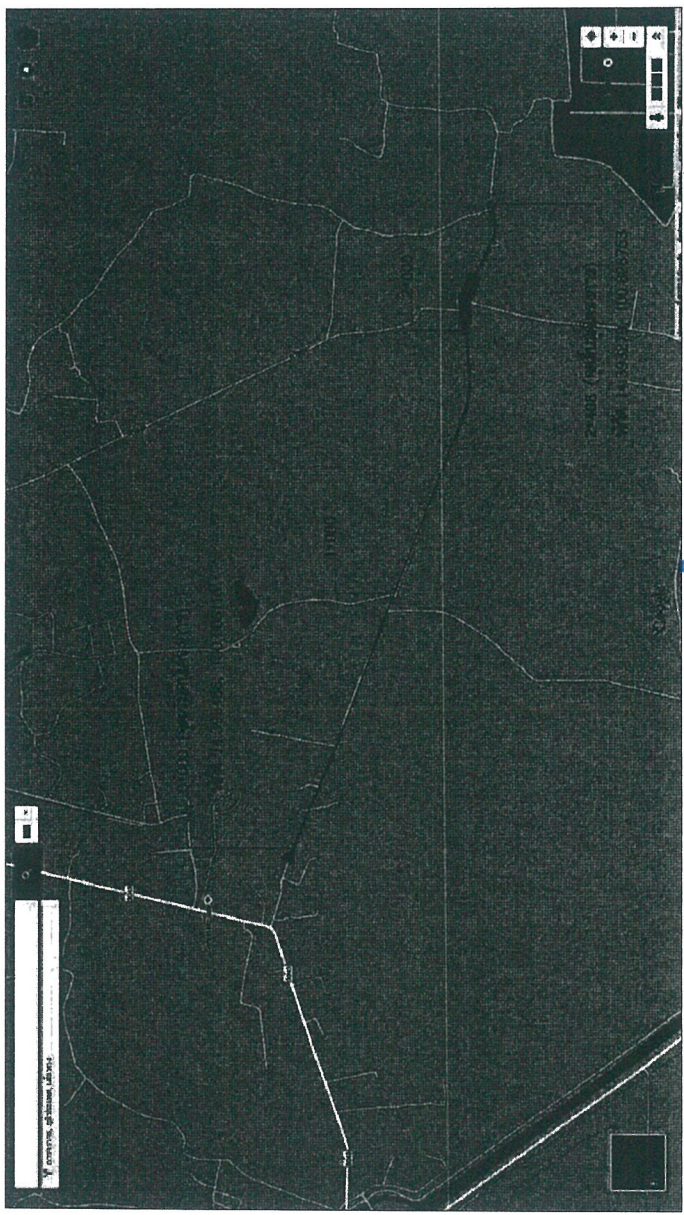

สามารถติดต่อ

นาย น (นางพจนภักดิ์ ต่อสุวรรณ)
 นักวิชาการพัสดุชำนาญการ

๒๒๓ ๓๖๓ ๒๖๓

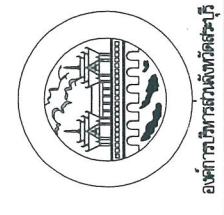

องค์การบริหารส่วนจังหวัดสระบุรี		โครงการติดตั้งโคมไฟแสงสว่างแบบประกอบในชุดเดียวกัน (ALL IN ONE SOLAR STREET LIGHT)	
สีม่วงและออกแบบ	๒๖๓ นาย น นายพจนภักดิ์ ต่อสุวรรณ	ผู้ดำเนินการก่อสร้าง	๒๒๓ นาย น นายพจนภักดิ์ ต่อสุวรรณ
เขียนแบบ	นาย น นายพจนภักดิ์ ต่อสุวรรณ	ผู้รับงาน	นาย น นายพจนภักดิ์ ต่อสุวรรณ

หน่วยงานที่
 ตำแหน่งที่ติดตั้งโคมไฟแสงสว่างแบบประกอบในชุดเดียวกัน

หน้า

เอกสารแนบท้ายสัญญาข้อที่ ๓๕ หน้า ๗

จุดติดตั้งไฟฟ้าแสงสว่างโคมไม่พึ่งพลังงานแสงอาทิตย์แบบประกอบเป็นชุดเดียวกัน (ALL IN SOLAR STREET LIGHT)

บริเวณถนนทางหลวงท้องถิ่นขององค์การบริหารส่วนจังหวัดสระบุรี

สาย สป.๓-๐๐20 ป.ไผ่ล้อม-ป.หนองหลั่ว

ต.โคกสะอาด-ต.หนองกบ อ.หนองแซง จ.สระบุรี

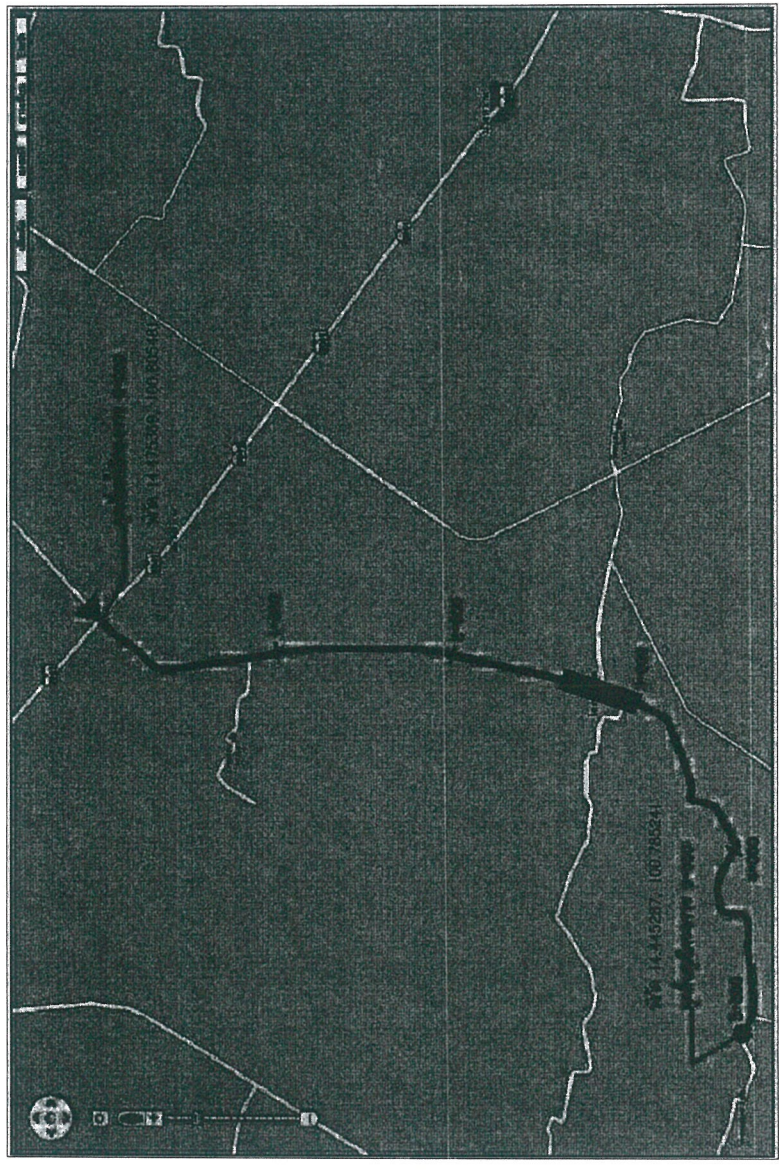

แบบแปลนใบเสร็จผูก... เลขที่...
ลงวันที่ ๑๗/๑๒/๒๕๖๓ จำนวน ๑๕ หน้า

ลงชื่อ.....
ลงชื่อ.....
ลงชื่อ.....
ลงชื่อ.....



สัญลักษณ์ที่ใช้

- จุดติดตั้งแผงแสงสว่าง
- จุดเริ่มต้นสายทาง
- จุดติดตั้งเสาแสงสว่าง
- แบบโคมไฟพลังงานแสงอาทิตย์แบบประกอบเป็นชุดเดียวกัน
- (ALL IN SOLAR STREET LIGHT)
- จำนวน 60 ต้น

สำเนาถูกต้อง
นาย ฝ

(Handwritten signatures and initials)

<p>โครงการ จุดติดตั้งไฟฟ้าแสงสว่างโคมไม่พึ่งพลังงานแสงอาทิตย์แบบประกอบเป็นชุดเดียวกัน (ALL IN ONE SOLAR STREET LIGHT)</p>	<p>บริษัท โซดแอค คอร์ปอเรชั่น จำกัด (ป.จ.)</p>	<p>นางสาว... ตำแหน่ง...</p>	<p>นางสาว... ตำแหน่ง...</p>
<p>ผู้ดำเนินการก่อสร้าง</p>	<p>ผู้ควบคุมงาน</p>	<p>ผู้ควบคุมงาน</p>	<p>ผู้ควบคุมงาน</p>
<p>ผู้ควบคุมงาน</p>	<p>ผู้ควบคุมงาน</p>	<p>ผู้ควบคุมงาน</p>	<p>ผู้ควบคุมงาน</p>

นางพนอนภูมิคุ้มสุจริตภูมิ
หัวหน้างานโครงการ

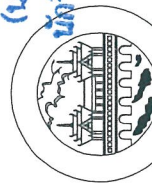

องค์การบริหารส่วนจังหวัดสระบุรี

ตำแหน่งติดตั้งอาจมีการเปลี่ยนแปลงได้ตามความเหมาะสม
ทั้งขึ้นอยู่กับคุณสมบัติขององค์การกรมการตรวจรับให้ได้และช่างควบคุมงานกำหนด

เอกสารแนบท้ายสัญญาข้อที่ ๗.๕ หน้า ๑๐

จุดติดตั้งไฟฟ้าแสงสว่างในชุมชนโดยแสงอาทิตย์แบบประกอบเป็นชุดเดียวกัน (ALL IN SOLAR STREET LIGHT)

บริเวณถนนทางหลวงท้องถิ่นขององค์การบริหารส่วนจังหวัดสระบุรี

สาย สป.๑๑-๐๐๒๘ บ.หนองคล้า-บ.ปอโคก

ต.หนองบัว-ต.สร้างโคก อ.บ้านหมอ จ.สระบุรี



สำเนาถูกต้อง

นาย น
(นางพจนวิญ ต่อสุวรรณ)

นักวิชาการพัสดุชำนาญการ

ตำแหน่งที่ตั้งอาคารอยู่ใกล้กับถนนและได้ติดตั้งตามความเหมาะสม
ทั้งนี้ขึ้นอยู่กับดุลยพินิจของคณะกรรมการตรวจรับพัสดุและช่างควบคุมงานกำหนด

หน้าของเขต

แบบแนบท้ายสัญญาข้อที่ เลขที่ ๗๖/๒๕๖๓
ลงวันที่ ๑๓ มี.ค. ๖๓ จำนวน ๑๕ หน้า
ลงชื่อ.....
ลงชื่อ.....
ลงชื่อ นาย ทนง พิชาน
ลงชื่อ.....



สัญลักษณ์ที่ใช้

- ▲ สป.๑
- จุดรับดินสายทาง
- จุดสิ้นสุดสายทาง
- จุดติดตั้งไฟฟ้าแสงสว่าง
- แบบโคมไฟพลังงานแสงอาทิตย์แบบประกอบ
- ใบชุดเดียวกัน (ALL IN SOLAR STREET LIGHT)
- จำนวน 60 ชุด

Handwritten signature and initials.

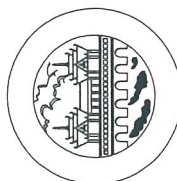
 องค์การบริหารส่วนจังหวัดสระบุรี	ชื่อโครงการ จุดติดตั้งไฟฟ้าแสงสว่างในชุมชนโดยแสงอาทิตย์แบบประกอบเป็นชุดเดียวกัน (ALL IN ONE SOLAR STREET LIGHT) บริเวณถนนทางหลวงท้องถิ่นขององค์การบริหารส่วนจังหวัดสระบุรี	วิศวกร จุดติดตั้งไฟฟ้าแสงสว่างในชุมชนโดยแสงอาทิตย์แบบประกอบเป็นชุดเดียวกัน (ALL IN ONE SOLAR STREET LIGHT) บริเวณถนนทางหลวงท้องถิ่นขององค์การบริหารส่วนจังหวัดสระบุรี	ผู้เข้าเฝ้าฯ ทักทาย ชื่อตำแหน่ง นายสมชาย นายสมชาย	ผู้เข้าเฝ้าฯ ทักทาย ชื่อตำแหน่ง นายสมชาย นายสมชาย	วิศวกร จุดติดตั้งไฟฟ้าแสงสว่างในชุมชนโดยแสงอาทิตย์แบบประกอบเป็นชุดเดียวกัน (ALL IN ONE SOLAR STREET LIGHT) บริเวณถนนทางหลวงท้องถิ่นขององค์การบริหารส่วนจังหวัดสระบุรี	วิศวกร จุดติดตั้งไฟฟ้าแสงสว่างในชุมชนโดยแสงอาทิตย์แบบประกอบเป็นชุดเดียวกัน (ALL IN ONE SOLAR STREET LIGHT) บริเวณถนนทางหลวงท้องถิ่นขององค์การบริหารส่วนจังหวัดสระบุรี
	สังกัดและออกแบบ วิศวกร นายสมชาย นายสมชาย	รูปแบบ วิศวกร นายสมชาย นายสมชาย	องค์การบริหารส่วนจังหวัดสระบุรี	วิศวกร นายสมชาย นายสมชาย	วิศวกร นายสมชาย นายสมชาย	วิศวกร นายสมชาย นายสมชาย

จุดติดตั้งไฟฟ้าแสงสว่างโคมไฟพลังงานแสงอาทิตย์แบบประกอบในชุดเดียวกัน (ALL IN SOLAR STREET LIGHT)
บริเวณถนนทางหลวงท้องถิ่นขององค์การบริหารส่วนจังหวัดสระบุรี

สาย สป.๓๑-๐๐32 บ.คลองไทร-บ.คลองยาง

ด.คลองเรือ-ต.วิหารแดง อ.วิหารแดง จ.สระบุรี

เอกสารแนบท้ายสัญญาข้อที่ ๗.๕ หน้า ๑๑

แบบแนบท้ายสัญญาข้อที่ ๗.๕ เลขที่ ๒๒๒/๒๕๖๓
ลงวันที่ ๑๗ มิ.ย. ๖๓ จำนวน ๖๕ หน้า

ลงชื่อ.....ผู้ซื้อ.....
ลงชื่อ.....ผู้ขาย.....
ลงชื่อ.....พยาน.....
ลงชื่อ.....พยาน.....





สัญลักษณ์ที่ใช้

- ▶ สป.๓๑
- จุดเริ่มต้นสายทาง
- จุดสิ้นสุดสายทาง
- จุดติดตั้งโคมไฟแสงสว่างแบบโคมไฟพลังงานแสงอาทิตย์แบบประกอบในชุดเดียวกัน

สำเนาถูกต้อง
(นางพจนานฎิ ต่อสุวรรณ)
นักวิชาการพัสดุชำนาญการ

(Signature)

 องค์การบริหารส่วนจังหวัดสระบุรี	องค์การบริหารส่วนจังหวัดสระบุรี		๖. บริเวณสายทางของท้องถิ่นขององค์การบริหารส่วนจังหวัดสระบุรี (ALL IN ONE SOLAR STREET LIGHT)	
	สักรและออกแบบ  ๖.๓๓๓-๖.๓๓๓ ๖.๓๓๓-๖.๓๓๓	ผู้ดำเนินการก่อสร้าง และซ่อมบำรุง	ผู้ดำเนินการก่อสร้าง และซ่อมบำรุง	ผู้ดำเนินการก่อสร้าง และซ่อมบำรุง
๖.๓๓๓-๖.๓๓๓ ๖.๓๓๓-๖.๓๓๓	๖.๓๓๓-๖.๓๓๓ ๖.๓๓๓-๖.๓๓๓	๖.๓๓๓-๖.๓๓๓ ๖.๓๓๓-๖.๓๓๓	๖.๓๓๓-๖.๓๓๓ ๖.๓๓๓-๖.๓๓๓	

หน้าเขต
ตำแหน่งติดตั้งอาจมีการเปลี่ยนแปลงได้ตามความเหมาะสม
ทั้งขึ้นอยู่กับดุลยพินิจของคณะกรรมการตรวจรับพัสดุและช่างควบคุมงานกำหนด

จุดติดตั้งไฟฟ้าแสงสว่างในเส้นทางแสงอาทิตย์แบบประกอบในชุดเดียวกัน (ALL IN SOLAR STREET LIGHT)

บริเวณถนนทางหลวงทางหลวงชนบทสาย ๑๐๕๐ อ.เมืองจระบุรี-อ.หนองแค จ.จระบุรี

สาย ลข.๑๑-๐๐๕๐ บ.หนองเขื่อนช้าง-ป.ไผ่

ต.หนองยาว-ต.หนองจิก อ.เมืองจระบุรี-อ.หนองแค จ.จระบุรี



สำเนาถูกต้อง
 (นางพจนฐา ต่อสุวรรณ)
 นักวิชาการโสตทัศนศึกษาปฏิบัติการ

เอกสารแนบท้ายสัญญาข้อที่ ๗.๔ หน้า ๖๒

แบบแนบท้ายสัญญาข้อที่ ๗.๔ เลขที่ ๒๒/๒๕๖๓
 ลงวันที่ ๑๓ มิถุนายน ๒๕๖๓ หน้า ๒

ลงชื่อ..... ผู้ซื้อ
 ลงชื่อ..... ผู้ขาย
 ลงชื่อ..... พยาน
 ลงชื่อ..... พยาน



สัญลักษณ์ที่ใช้

- สีบ.ล.
- ▲ จุดเริ่มต้นสายทาง
- จุดสิ้นสุดสายทาง
- จุดติดตั้งไฟฟ้าแสงสว่าง
- แนวโน้มไฟส่องสว่าง
- แสงอาทิตย์แบบประกอบ
- ในชุดเดียวกัน
- (ALL IN SOLAR STREET LIGHT)
- จำนวน 60 ต้น

(Handwritten signature)

<p>องค์การบริหารส่วนจังหวัดจระบุรี</p>		<p>โครงการ จุดติดตั้งไฟฟ้าแสงสว่างในเส้นทางแสงอาทิตย์แบบประกอบในชุดเดียวกัน (ALL IN ONE SOLAR STREET LIGHT)</p> <p>บริเวณถนนทางหลวงทางหลวงชนบทสาย ๑๐๕๐ อ.เมืองจระบุรี-อ.หนองแค จ.จระบุรี</p>	
		<p>ผู้ดำเนินการก่อสร้าง</p> <p>บริษัท.....</p>	<p>ผู้ดำเนินการก่อสร้าง</p> <p>บริษัท.....</p>
<p>สัญญาและออกแบบ</p> <p>บริษัท.....</p>	<p>สัญญาและออกแบบ</p> <p>บริษัท.....</p>	<p>หัวหน้างานก่อสร้าง</p> <p>และช่างเขียน</p>	<p>หัวหน้างานก่อสร้าง</p> <p>และช่างเขียน</p>

นาย.....
 ตำแหน่ง.....
 หน่วยงาน.....

จุดติดตั้งไฟฟ้าแสงสว่างโคมโคมไฟพลังงานแสงอาทิตย์แบบประกอบเป็นชุดเดียวกัน (ALL IN ONE SOLAR STREET LIGHT)

บริเวณถนนทางหลวงท้องถิ่นขององค์การบริหารส่วนจังหวัดสระบุรี

สาย สป.ถ.1-0054 แยกทางหลวงหมายเลข 3048-ป.พระยาภาค

ต.พระยาภาค อ.เสาไห้ จ.สระบุรี

เอกสารแนบท้ายสัญญาข้อที่ ๗.๘ หน้า ๑๒๓

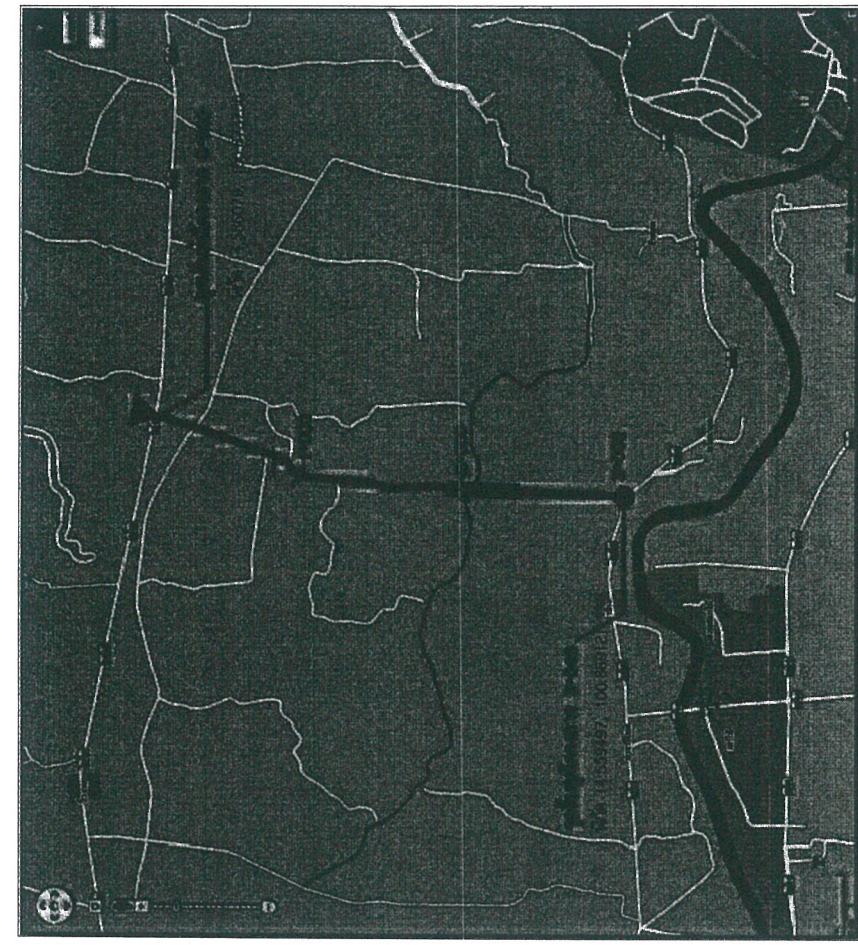

สำเนาถูกต้อง
 (นางพจนวิฑูร์ ต่อสุวรรณ)
 นักวิชาการพัสดุชำนาญการ

นางพจนวิฑูร์ ต่อสุวรรณ เลขที่ ๒๒/๒๕๖๓
 ถนน ๑๓ หมู่ ๖ ตำบล จำนวน ๑๕ หน้า

ลงชื่อ.....
 ลงชื่อ.....
 ลงชื่อ.....
 ลงชื่อ.....



สัญลักษณ์ที่ใช้

- ▲ จุดเริ่มต้นสายทาง
- จุดสิ้นสุดสายทาง
- จุดติดตั้งโคมไฟแสงสว่าง
- แบบโคมไฟพลังงานแสงอาทิตย์แบบประกอบ
- ในชุดเดียวกัน
- (ALL IN ONE SOLAR STREET LIGHT)

จำนวน ๕๐ ต้น

<p>องค์การบริหารส่วนจังหวัดสระบุรี</p>	<p>โครงการบริหารส่งเสริมพลังงานแสงสว่าง</p>		<p>ผู้ว่าราชการจังหวัด</p>	<p>ผู้ว่าราชการจังหวัด</p>
	<p>ผู้ว่าราชการจังหวัด</p>	<p>ผู้ว่าราชการจังหวัด</p>	<p>ผู้ว่าราชการจังหวัด</p>	<p>ผู้ว่าราชการจังหวัด</p>
<p>ผู้ว่าราชการจังหวัด</p>	<p>ผู้ว่าราชการจังหวัด</p>	<p>ผู้ว่าราชการจังหวัด</p>	<p>ผู้ว่าราชการจังหวัด</p>	<p>ผู้ว่าราชการจังหวัด</p>

นาย.....
 ตำแหน่ง.....
 หน่วยงาน.....

