

## สัญญาจ้างก่อสร้าง

สัญญาเลขที่ ๑๒๑/๒๕๖๓

สัญญาฉบับนี้ทำขึ้น ณ องค์การบริหารส่วนจังหวัดสระบุรี ตำบล/แขวง ปากเพรียว อำเภอ/เขต เมืองสระบุรี จังหวัด สระบุรี เมื่อวันที่ ๓๑ กรกฎาคม ๒๕๖๓ ระหว่าง องค์การบริหารส่วนจังหวัดสระบุรี โดย นายเรืองศักดิ์ วรหาญ ตำแหน่ง ปลัดองค์การบริหารส่วนจังหวัด ปฏิบัติหน้าที่ นายกองคการบริหารส่วนจังหวัดสระบุรี ซึ่งต่อไปในสัญญานี้เรียกว่า "ผู้ว่าจ้าง" ฝ่ายหนึ่ง กับ บริษัท อังคณาคอมเมอร์เชียล จำกัด ซึ่งจดทะเบียนเป็นนิติบุคคลณ สำนักงานทะเบียนหุ้นส่วนบริษัท จังหวัดสระบุรี กรมพัฒนาธุรกิจการค้า กระทรวงพาณิชย์ มีสำนักงานใหญ่อยู่ เลขที่ ๕๑๓/๕ หมู่ ๕ ตำบล/แขวง วังม่วง อำเภอ/เขต วังม่วง จังหวัด สระบุรี โดย นางสาวกฤษสุดา วงศ์เต็ง ผู้มีอำนาจลงนามผูกพันนิติบุคคลปรากฏตามหนังสือรับรองของ สำนักงานทะเบียนหุ้นส่วนบริษัท จังหวัดสระบุรี กรมพัฒนาธุรกิจการค้า กระทรวงพาณิชย์ ที่ สป.๐๐๑๘๓๑ ลงวันที่ ๓ เมษายน ๒๕๖๓ แนบท้ายสัญญานี้ ซึ่งต่อไปในสัญญานี้เรียกว่า "ผู้รับจ้าง" อีกฝ่ายหนึ่ง

คู่สัญญาได้ตกลงกันมีข้อความดังต่อไปนี้

### ข้อ ๑. ข้อตกลงว่าจ้าง

ผู้ว่าจ้างตกลงจ้างและผู้รับจ้างตกลงรับจ้างทำงาน วางทอระบายน้ำพร้อมบ่อพักบริเวณริมถนนอดิเรกสาร หมู่ที่ ๒,๓,๔,๖ ต.บ้านแก้ง อ.เฉลิมพระเกียรติ จ.สระบุรี ด้วยวิธีประกวดราคาอิเล็กทรอนิกส์ (e-bidding) ณ บริเวณริมถนนอดิเรกสาร หมู่ที่ ๒,๓,๔,๖ ตำบล/แขวง บ้านแก้ง อำเภอ/เขต เฉลิมพระเกียรติ จังหวัด สระบุรี ตามข้อกำหนดและเงื่อนไขแห่งสัญญานี้รวมทั้งเอกสารแนบท้ายสัญญา

ผู้รับจ้างตกลงที่จะจัดหาแรงงานและวัสดุ เครื่องมือเครื่องใช้ ตลอดจนอุปกรณ์ต่างๆ ชนิดดีเพื่อใช้ในการจ้างตามสัญญานี้

### ข้อ ๒. เอกสารอันเป็นส่วนหนึ่งของสัญญา

เอกสารแนบท้ายสัญญาดังต่อไปนี้ให้ถือเป็นส่วนหนึ่งของสัญญานี้

๒.๑ ผนวก ๑ แบบรูป จำนวน ๑๘ (สิบแปด) หน้า

๒.๒ ผนวก ๒ ใบเสนอราคา จำนวน ๓ (สาม) หน้า

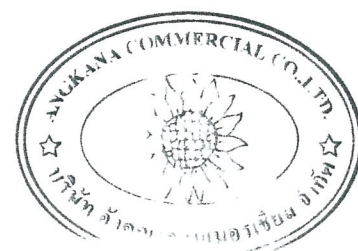

(ลงชื่อ).....ผู้ว่าจ้าง /

(นายเรืองศักดิ์ วรหาญ)

ปลัดองค์การบริหารส่วนจังหวัด ปฏิบัติหน้าที่

นายกองค์การบริหารส่วนจังหวัดสระบุรี

(ลงชื่อ).....ผู้รับจ้าง /

(นางสาวกฤษสุดา วงศ์เต็ง)

กรรมการผู้จัดการ

สำเนาถูกต้อง

.....  
(นางนงญา .....)  
เจ้าพนักงานพัสดุชำนาญงาน

๒.๓ ผนวก ๓ ใบแจ้งปริมาณงานและราคา จำนวน ๒ (สอง) หน้า

๒.๔ ผนวก ๔ เงื่อนไขและหลักเกณฑ์ ประเภทงานก่อสร้าง สูตรและวิธีการคิดคำนวณที่ใช้กับสัญญาแบบปรับราคาได้ (ค่าK) จำนวน ๘ (เก้า) หน้า

ความใดในเอกสารแนบท้ายสัญญาที่ขัดหรือแย้งกับข้อความในสัญญานี้ ให้ใช้ข้อความในสัญญานี้บังคับ และในกรณีที่เอกสารแนบท้ายสัญญาขัดแย้งกันเอง ผู้รับจ้างจะต้องปฏิบัติตามคำวินิจฉัยของผู้ว่าจ้าง คำวินิจฉัยของผู้ว่าจ้างให้ถือเป็นที่สุด และผู้รับจ้างไม่มีสิทธิเรียกร้องค่าจ้าง ค่าเสียหายหรือค่าใช้จ่ายใดๆ เพิ่มเติมจากผู้ว่าจ้างทั้งสิ้น

### ข้อ ๓. หลักประกันการปฏิบัติตามสัญญา

ในขณะที่ทำสัญญานี้ผู้รับจ้างได้นำหลักประกันเป็น หนังสือค้ำประกันของธนาคาร บริษัท ธนาคารกสิกรไทย จำกัด (มหาชน) สาขาวังม่วย เลขที่ ๑๐๐๐๓๓๓๑๗๒๒๕๕ ลงวันที่ ๓๑ กรกฎาคม ๒๕๖๓ เป็นจำนวนเงิน ๗๐๐,๐๐๐.๐๐ บาท (เจ็ดแสนบาทถ้วน) ซึ่งเท่ากับร้อยละ ๕ (ห้า) ของราคาค่าจ้างตามสัญญา มามอบให้แก่ผู้ว่าจ้างเพื่อเป็นหลักประกันการปฏิบัติตามสัญญานี้

กรณีผู้รับจ้างใช้หนังสือค้ำประกันมาเป็นหลักประกันการปฏิบัติตามสัญญา หนังสือค้ำประกันดังกล่าวจะต้องออกโดยธนาคารที่ประกอบกิจการในประเทศไทย หรือโดยบริษัทเงินทุนหรือบริษัทเงินทุนหลักทรัพย์ที่ได้รับอนุญาตให้ประกอบกิจการเงินทุนเพื่อการพาณิชย์และประกอบธุรกิจ ค้ำประกันตามประกาศของธนาคารแห่งประเทศไทย ตามรายชื่อบริษัทเงินทุนที่ธนาคารแห่งประเทศไทยแจ้งเวียนให้ทราบตามแบบที่คณะกรรมการนโยบายการจัดซื้อจัดจ้างและการบริหารพัสดุภาครัฐกำหนดหรืออาจเป็นหนังสือค้ำประกันอิเล็กทรอนิกส์ตามวิธีการที่กรมบัญชีกลางกำหนดก็ได้ และจะต้องมีอายุการค้ำประกันตลอดไปจนกว่าผู้รับจ้างพ้นข้อผูกพันตามสัญญานี้

หลักประกันที่ผู้รับจ้างนำมามอบให้ตามวรรคหนึ่ง จะต้องมีอายุครอบคลุมความรับผิดชอบของผู้รับจ้างตลอดอายุสัญญา ถ้าหลักประกันที่ผู้รับจ้างนำมามอบให้ดังกล่าวลดลงหรือเสื่อมค่าลง หรือมีอายุไม่ครอบคลุมถึงความรับผิดชอบของผู้รับจ้างตลอดอายุสัญญา ไม่ว่าจะด้วยเหตุใดๆ ก็ตาม รวมถึงกรณี ผู้รับจ้างส่งมอบงานล่าช้าเป็นเหตุให้ระยะเวลาแล้วเสร็จหรือวันครบกำหนดความรับผิดชอบในความชำรุดบกพร่องตามสัญญาเปลี่ยนแปลงไป ไม่ว่าจะเกิดขึ้นคราวใด ผู้รับจ้างต้องทำหลักประกันใหม่หรือหลักประกันเพิ่มเติมให้มีจำนวนครบถ้วนตามวรรคหนึ่งนำมามอบให้แก่ผู้ว่าจ้างภายใน ๑๕ (สิบห้า) วัน นับถัดจากวันที่ได้รับแจ้งเป็นหนังสือจากผู้ว่าจ้าง

หลักประกันที่ผู้รับจ้างนำมามอบไว้ตามข้อนี้ ผู้ว่าจ้างจะคืนให้แก่ผู้รับจ้าง โดยไม่มีดอกเบี้ย

(ลงชื่อ).....ผู้ว่าจ้าง

(นายเรืองศักดิ์ วรหาญ)

ปลัดองค์การบริหารส่วนจังหวัด ปฏิบัติหน้าที่  
นายกองค์การบริหารส่วนจังหวัดสระบุรี

(ลงชื่อ).....ผู้รับจ้าง

(นางสาวกฤษสุดา วงศ์เต็ง)

กรรมการผู้จัดการ

สำเนาถูกต้อง

(นางนาฎยา ทองขาว)  
เจ้าพนักงานพัสดุชำนาญงาน

เมื่อผู้รับจ้างพ้นจากข้อผูกพัน และความรับผิดชอบทั้งปวงตามสัญญาแล้ว

#### ข้อ ๔ (ข) ค่าจ้างและการจ่ายเงิน

ผู้ว่าจ้าง ตกลงจ่าย และผู้รับจ้างตกลงรับเงินค่าจ้างจำนวนเงิน ๑๔,๐๐๐,๐๐๐.๐๐ บาท (สิบสี่ล้านบาทถ้วน) ซึ่งได้รวมภาษีมูลค่าเพิ่ม จำนวน ๙๑๕,๘๘๗.๘๕ บาท (เก้าแสนหนึ่งหมื่นห้าพันแปดร้อยแปดสิบเจ็ดบาทแปดสิบห้าสตางค์) ตลอดจน ภาษีอากรอื่น ๆ และค่าใช้จ่ายทั้งปวงด้วยแล้ว โดยถือราคาเหมารวม เป็นเกณฑ์ และกำหนดการจ่ายเงินเป็นงวด ๆ ดังนี้

งวดที่ ๑ เป็นจำนวนเงิน ๑,๔๐๐,๐๐๐.๐๐ บาท (หนึ่งล้านสี่แสนบาทถ้วน) เมื่อผู้รับจ้างได้ปฏิบัติงาน -งานขุดลอกดินและเลนแล้วเสร็จ -งานรื้อท่อ คสล. เดิมพร้อมขนทิ้งแล้วเสร็จ -งานขุดปรับระดับท่อระบายน้ำแล้วเสร็จ ให้แล้วเสร็จภายใน ๓๐ สิงหาคม ๒๕๖๓

งวดที่ ๒ เป็นจำนวนเงิน ๕,๖๐๐,๐๐๐.๐๐ บาท (ห้าล้านหกแสนบาทถ้วน) เมื่อผู้รับจ้างได้ปฏิบัติงาน -งานวางท่อและบ่อพักได้ความยาวรวมไม่น้อยกว่า ๑,๘๐๐ เมตร แล้วเสร็จ -งานหินคลุกบดอัดผิวจราจรได้ความยาวไม่น้อยกว่า ๑,๘๐๐ เมตร แล้วเสร็จ ให้แล้วเสร็จภายใน ๑๙ ตุลาคม ๒๕๖๓

งวดสุดท้ายเป็นจำนวนเงิน ๗,๐๐๐,๐๐๐.๐๐ บาท (เจ็ดล้านบาทถ้วน) เมื่อผู้รับจ้างได้ปฏิบัติงาน -งานวางท่อและบ่อพักได้ความยาวรวมไม่น้อยกว่า ๑,๘๐๐ เมตร แล้วเสร็จ -งานหินคลุกบดอัดผิวจราจรได้ความยาวไม่น้อยกว่า ๑,๘๐๐ เมตร แล้วเสร็จ -งานทางเชื่อม คสล. แล้วเสร็จ -งานอื่นๆ ทั้งหมด ให้แล้วเสร็จเรียบร้อย ตามสัญญา รวมทั้ง ทำสถานที่ก่อสร้าง ให้สะอาดเรียบร้อย ตามที่กำหนดไว้ในข้อ ๒๐ และคณะกรรมการตรวจรับพัสดุ ได้ตรวจรับไว้เป็นที่เรียบร้อยแล้ว

#### ข้อ ๕. เงินค่าจ้างล่วงหน้า

ผู้ว่าจ้างตกลงจ่ายเงินค่าจ้างล่วงหน้าให้แก่ผู้รับจ้างเป็นจำนวนเงิน..... บาท ซึ่งเท่ากับร้อยละ..... ของราคาค่าจ้าง ตามสัญญาที่ระบุไว้ในข้อ ๔

เงินค่าจ้างล่วงหน้าที่กล่าวจะจ่ายให้ภายหลังจากที่ผู้รับจ้างได้วางหลักประกันการรับเงินค่าจ้างล่วงหน้าเป็น.....-.....เต็มตามจำนวนเงินค่าจ้างล่วงหน้านั้นให้แก่ผู้ว่าจ้าง ผู้รับจ้างจะต้องออกใบเสร็จรับเงินค่าจ้างล่วงหน้าตามแบบที่ผู้ว่าจ้างกำหนดให้ และผู้รับจ้างตกลงที่จะกระทำตามเงื่อนไขอันเกี่ยวกับการใช้จ่ายและการใช้คืนเงินค่าจ้างล่วงหน้านั้นดังต่อไปนี้

๕.๑ ผู้รับจ้างจะใช้เงินค่าจ้างล่วงหน้านั้นเพื่อเป็นค่าใช้จ่ายในการปฏิบัติงานตามสัญญาเท่านั้นหากผู้รับจ้างใช้จ่ายเงินค่าจ้างล่วงหน้า หรือส่วนใดส่วนหนึ่งของเงินค่าจ้างล่วงหน้านั้นในทางอื่นผู้ว่าจ้างจะถือว่าเงินค่าจ้างล่วง

(ลงชื่อ).....ผู้ว่าจ้าง

(นายเรืองศักดิ์ วรรณ)

ปลัดองค์การบริหารส่วนจังหวัด ปฏิบัติหน้าที่

นายกองค์การบริหารส่วนจังหวัดสระบุรี

(ลงชื่อ).....ผู้รับจ้าง

(นางสาวกฤษสุดา วงศ์เต็ง)

กรรมการผู้จัดการ

สำเนาถูกต้อง

(นางนาฎยา ทองขาว)  
เจ้าพนักงานพัสดุชำนาญงาน

หน้านั้นคืนจากผู้รับจ้างหรือบังคับเอาจากหลักประกันการรับเงินค่าจ้างล่วงหน้าได้ทันที

๕.๒ เมื่อผู้ว่าจ้างเรียกร้อง ผู้รับจ้างต้องแสดงหลักฐานการใช้จ่ายเงินค่าจ้างล่วงหน้าเพื่อพิสูจน์ว่าได้เป็นไปตามข้อ ๕.๑ ภายในกำหนด ๑๕ (สิบห้า) วัน นับถัดจากวันได้รับแจ้งเป็นหนังสือจากผู้ว่าจ้างหากผู้รับจ้างไม่อาจแสดงหลักฐานดังกล่าวภายในกำหนด ๑๕ (สิบห้า) วัน ผู้ว่าจ้างอาจเรียกเงินค่าจ้างล่วงหน้าคืนจากผู้รับจ้าง หรือบังคับเอาจากหลักประกันการรับเงินค่าจ้างล่วงหน้าได้ทันที

๕.๓ (ข) (สำหรับสัญญาที่เป็นราคาเหมารวม)

ในการจ่ายเงินค่าจ้างให้แก่ผู้รับจ้างตามข้อ ๔ ผู้ว่าจ้างจะหักเงินค่าจ้างในแต่ละงวดเพื่อชดใช้คืนเงินค่าจ้างล่วงหน้าไว้จำนวนร้อยละ - ของจำนวนเงินค่าจ้างในแต่ละงวดจนกว่าจำนวนเงินไว้จะครบตามจำนวนเงินที่หักค่าจ้างล่วงหน้าที่ผู้รับจ้างได้รับไปแล้ว ยกเว้นค่าจ้างงวดสุดท้ายจะหักไว้เป็นจำนวนเท่ากับจำนวนเงินค่าจ้างล่วงหน้าที่เหลือทั้งหมด

๕.๔ เงินจำนวนใด ๆ ก็ตามที่ผู้รับจ้างจะต้องจ่ายให้แก่ผู้ว่าจ้างเพื่อชำระหนี้หรือเพื่อชดใช้ความรับผิดต่างๆ ตามสัญญา ผู้ว่าจ้างจะหักเอาจากเงินค่าจ้างงวดที่จะจ่ายให้แก่ผู้รับจ้างก่อนที่จะหักชดใช้คืนเงินค่าจ้างล่วงหน้า

๕.๕ ในกรณีที่มีการบอกเลิกสัญญา หากเงินค่าจ้างล่วงหน้าที่เหลือเกินกว่าจำนวนเงินที่ผู้รับจ้างจะได้รับหลังจากหักชดใช้ในกรณีอื่นแล้ว ผู้รับจ้างจะต้องจ่ายคืนเงินจำนวนที่เหลือนั้นให้แก่ผู้ว่าจ้าง ภายใน ๗ (เจ็ด) วัน นับถัดจากวันได้รับแจ้งเป็นหนังสือจากผู้ว่าจ้าง

๕.๖ (ข) (สำหรับสัญญาที่เป็นราคาเหมารวม)

ผู้ว่าจ้างจะคืนหลักประกันการรับเงินค่าจ้างล่วงหน้าให้แก่ผู้รับจ้างต่อเมื่อผู้ว่าจ้างได้หักเงินค่าจ้างไว้ครบจำนวนเงินค่าจ้างล่วงหน้าตามข้อ ๕.๓ (ข)

## ข้อ ๖. การหักเงินประกันผลงาน

ในการจ่ายเงินค่าจ้างให้แก่ผู้รับจ้างแต่ละงวด ผู้ว่าจ้างจะหักเงินจำนวนร้อยละ...-... ของเงินที่ต้องจ่ายในงวดนั้นเพื่อเป็นประกันผลงาน ในกรณีที่เงินประกันผลงานถูกหักไว้แล้วเป็นจำนวนเงินไม่ต่ำกว่า...-... บาท ผู้รับจ้างมีสิทธิที่จะขอเงินประกันผลงานคืน โดยนำหนังสือคำประกันของธนาคารหรือหนังสือคำประกันอิเล็กทรอนิกส์ซึ่งออกโดยธนาคารภายในประเทศมามอบให้ผู้ว่าจ้างเพื่อเป็นหลักประกันแทนก็ได้

ผู้ว่าจ้างจะคืนเงินประกันผลงาน และ/หรือหนังสือคำประกันของธนาคารดังกล่าวตามวรรคหนึ่งโดยไม่มีดอกเบี้ยให้แก่ผู้รับจ้างพร้อมกับการจ่ายเงินค่าจ้างงวดสุดท้าย

ข้อ ๗ (ข) กำหนดเวลาแล้วเสร็จและสิทธิของผู้ว่าจ้างในการบอกเลิกสัญญา

(ลงชื่อ).....ผู้ว่าจ้าง

(นายเรืองศักดิ์ วรรณาน)

ปลัดองค์การบริหารส่วนจังหวัด ปฏิบัติหน้าที่

นายกองค์การบริหารส่วนจังหวัดสระบุรี

(ลงชื่อ).....ผู้รับจ้าง

(นางสาวกฤษสุดา วงศ์เต็ง)

กรรมการผู้จัดการ



สำเนาถูกต้อง

(นางนาฏยา ทองขาว)  
เจ้าพนักงานพัสดุชำนาญงาน

ผู้รับจ้างต้องเริ่มทำงานที่รับจ้างภายในวันที่ ๑ สิงหาคม ๒๕๖๓ และจะต้องทำงานให้แล้วเสร็จบริบูรณ์ ภายในวันที่ ๒๘ ธันวาคม ๒๕๖๓ ถ้าผู้รับจ้างมิได้ลงมือทำงานภายในกำหนดเวลา หรือไม่สามารถทำงานให้แล้วเสร็จตามกำหนด เวลา หรือมีเหตุให้เชื่อได้ว่าผู้รับจ้างไม่สามารถทำงานให้แล้วเสร็จภายในกำหนดเวลา หรือจะแล้วเสร็จล่าช้าเกินกว่ากำหนดเวลา หรือผู้รับจ้างทำผิดสัญญาข้อใดข้อหนึ่ง หรือตกเป็นผู้ถูกพิทักษ์ทรัพย์เด็ดขาด หรือตกเป็นผู้ล้มละลาย หรือเพิกเฉยไม่ปฏิบัติตาม คำสั่งของคณะกรรมการตรวจรับพัสดุหรือผู้ควบคุมงานหรือบริษัทที่ปรึกษาซึ่งได้รับมอบอำนาจจากผู้ว่าจ้าง ผู้ว่าจ้างมีสิทธิที่จะ บอกละเลิกสัญญานี้ได้ และมีสิทธิจ้างผู้รับจ้างรายใหม่เข้าทำงานของผู้รับจ้างให้ลุล่วงไปด้วย การใช้สิทธิบอกละเลิกสัญญานั้นไม่ กระทบสิทธิของผู้ว่าจ้างที่จะเรียกร้องค่าเสียหายจากผู้รับจ้าง

การที่ผู้ว่าจ้างไม่ใช้สิทธิเลิกสัญญาดังกล่าวข้างต้นไม่เป็นเหตุให้ผู้รับจ้างพ้นจากความรับผิดชอบตามสัญญา

#### ข้อ ๘ ความรับผิดชอบในความชำรุดบกพร่องของงานจ้าง

เมื่องานแล้วเสร็จบริบูรณ์ และผู้ว่าจ้างได้รับมอบงานจากผู้รับจ้างหรือจากผู้รับจ้างรายใหม่ ในกรณีที่มีการ บอกละเลิกสัญญาตามข้อ ๗ หากมีเหตุชำรุดบกพร่องหรือเสียหายเกิดขึ้นจากการจ้างนี้ ภายในกำหนด ๒ (สอง) ปี นับถัดจากวันที่ ได้รับมอบงานดังกล่าว ซึ่งความชำรุดบกพร่องหรือเสียหายนั้นเกิดจากความบกพร่องของผู้รับจ้างอันเกิดจากการใช้วัสดุที่ไม่ถูก ต้องหรือทำไว้มิเรียบร้อย หรือทำไม่ถูกต้องตามมาตรฐานแห่งหลักวิชา ผู้รับจ้างจะต้องรีบทำการแก้ไข ให้เป็นที่เรียบร้อยโดยไม่ ชักช้า โดยผู้ว่าจ้างไม่ต้องออกเงินใดๆ ในการนี้ทั้งสิ้น หากผู้รับจ้างไม่กระทำการดังกล่าวภายในกำหนด ๑๕ (สิบห้า) วัน นับถัด จากวันที่ได้รับแจ้งเป็นหนังสือจาก ผู้ว่าจ้างหรือไม่ทำการแก้ไขให้ถูกต้องเรียบร้อยภายในเวลาที่ผู้ว่าจ้างกำหนด ให้ผู้ว่าจ้างมีสิทธิ ที่จะทำการนั้นเองหรือจ้างผู้อื่นให้ทำงานนั้น โดยผู้รับจ้างต้องเป็นผู้ออกค่าใช้จ่ายเองทั้งสิ้น

ในกรณีเร่งด่วนจำเป็นต้องรีบแก้ไขเหตุชำรุดบกพร่องหรือเสียหายโดยเร็ว และไม่อาจรอให้ผู้รับจ้างแก้ไข ในระยะเวลาที่กำหนดไว้ตามวรรคหนึ่งได้ ผู้ว่าจ้างมีสิทธิเข้าจัดการแก้ไขเหตุชำรุดบกพร่องหรือเสียหายนั้นเอง หรือจ้างผู้อื่นให้ ซ่อมแซมความชำรุดบกพร่องหรือเสียหาย โดยผู้รับจ้าง ต้องรับผิดชอบชำระค่าใช้จ่ายทั้งหมด

การที่ผู้ว่าจ้างทำการนั้นเอง หรือจ้างผู้อื่นให้ทำงานนั้นแทนผู้รับจ้าง ไม่ทำให้ผู้รับจ้าง หลุดพ้นจากความ รับผิดชอบตามสัญญา หากผู้รับจ้างไม่ชดใช้ค่าใช้จ่ายหรือค่าเสียหายตามที่ผู้ว่าจ้างเรียกร้องผู้ว่าจ้างมีสิทธิบังคับจากหลักประกันการ ปฏิบัติตามสัญญาได้

#### ข้อ ๙ การจ้างช่วง

ผู้รับจ้างจะต้องไม่เอางานทั้งหมดหรือแต่บางส่วนแห่งสัญญานี้ไปจ้างช่วงอีกทอดหนึ่ง เว้นแต่การจ้างช่วง งานแต่บางส่วนที่ได้รับอนุญาตเป็นหนังสือจากผู้ว่าจ้างแล้ว การที่ผู้ว่าจ้างได้อนุญาตให้จ้างช่วงงานแต่บางส่วนดังกล่าวนี้ไม่เป็น



(ลงชื่อ).....ผู้ว่าจ้าง

(นายเรืองศักดิ์ วรหาญ)

ปลัดองค์การบริหารส่วนจังหวัด ปฏิบัติหน้าที่

นายกองค์การบริหารส่วนจังหวัดสระบุรี

(ลงชื่อ).....ผู้รับจ้าง

(นางสาวกฤษสุดา วงศ์เต็ง)

กรรมการผู้จัดการ

สำเนาถูกต้อง

.....

(นางนาฎยา ทองขาว)

เจ้าพนักงานพัสดุชำนาญงาน

เหตุให้ผู้รับจ้างหลุดพ้นจาก ความรับผิดชอบหรือพันธะหน้าที่ตามสัญญา และผู้รับจ้างจะยังคงต้องรับผิดชอบในความผิดและความ  
ประมาทเลินเล่อของผู้รับจ้างช่วง หรือของตัวแทนหรือลูกจ้างของผู้รับจ้างช่วงนั้นทุกประการ

กรณีผู้รับจ้างไปจ้างช่วงงานแต่บางส่วนโดยฝ่าฝืนความในวรรคหนึ่ง ผู้รับจ้างต้องชำระค่าปรับให้แก่  
ผู้ว่าจ้างเป็นจำนวนเงินในอัตราร้อยละ ๑๐ (สิบ) ของวงเงินของงานที่จ้างช่วงตามสัญญา ทั้งนี้ ไม่ตัดสิทธิผู้ว่าจ้างในการบอกเลิก  
สัญญา

#### ข้อ ๑๐ การควบคุมงานของผู้รับจ้าง

ผู้รับจ้างจะต้องควบคุมงานที่รับจ้างอย่างเอาใจใส่ ด้วยประสิทธิภาพและความชำนาญ และในระหว่าง  
ทำงานที่รับจ้างจะต้องจัดให้มีผู้แทนซึ่งทำงานเต็มเวลาเป็นผู้รับผิดชอบควบคุมงานของ ผู้รับจ้าง ผู้แทนดังกล่าวจะต้องได้รับมอบ  
อำนาจจากผู้รับจ้าง คำสั่งหรือคำแนะนำต่างๆ ที่ผู้ว่าจ้าง คณะกรรมการตรวจรับพัสดุ ผู้ควบคุมงาน หรือบริษัทที่ปรึกษาที่  
ผู้ว่าจ้างแต่งตั้ง ได้แจ้งแก่ผู้แทนเช่นว่านั้น ให้ถือว่าเป็นคำสั่งหรือคำแนะนำที่ได้แจ้งแก่ผู้รับจ้าง การแต่งตั้งผู้แทนตามข้อนี้จะต้อง  
ทำเป็นหนังสือและต้องได้รับความเห็นชอบเป็นหนังสือ จากผู้ว่าจ้าง การเปลี่ยนตัวหรือแต่งตั้งผู้แทนใหม่จะทำได้หากไม่ได้รับ  
ความเห็นชอบ เป็นหนังสือจากผู้ว่าจ้างก่อน

ผู้ว่าจ้างมีสิทธิที่จะขอให้เปลี่ยนตัวผู้แทนตามวรรคหนึ่ง โดยแจ้งเป็นหนังสือไปยังผู้รับจ้าง และผู้รับจ้างจะ  
ต้องทำการเปลี่ยนตัวผู้แทนนั้นโดยพลัน โดยไม่คิดค่าจ้างหรือราคาเพิ่มหรืออ้างเป็นเหตุเพื่อขยายอายุสัญญาอันเนื่องมาจากเหตุนี้

#### ข้อ ๑๑ ความรับผิดชอบของผู้รับจ้าง

ผู้รับจ้างจะต้องรับผิดชอบต่ออุบัติเหตุ ความเสียหาย หรือภัยอันตรายใดๆ อันเกิดจาก การปฏิบัติงานของ  
ผู้รับจ้าง และจะต้องรับผิดชอบต่อความเสียหายจากการกระทำของลูกจ้างหรือตัวแทน ของผู้รับจ้าง และจากการปฏิบัติงานของ  
ผู้รับจ้างช่วงด้วย (ถ้ามี)

ความเสียหายใดๆ อันเกิดแก่งานที่ผู้รับจ้างได้ทำขึ้น แม้จะเกิดขึ้นเพราะเหตุสุดวิสัย ก็ตาม ผู้รับจ้างจะต้อง  
รับผิดชอบโดยซ่อมแซมให้คืนดีหรือ เปลี่ยนใหม่โดยค่าใช้จ่ายของผู้รับจ้างเอง เว้นแต่ความเสียหายนั้นเกิดจากความผิดของ  
ผู้ว่าจ้าง ทั้งนี้ ความรับผิดชอบของผู้รับจ้างดังกล่าวในข้อนี้จะสิ้นสุดลงเมื่อผู้ว่าจ้างได้รับมอบงานครั้งสุดท้าย ซึ่งหลังจากนั้นผู้รับจ้าง  
คงต้องรับผิดชอบเพียงในกรณีชำรุดบกพร่อง หรือความเสียหายดังกล่าวในข้อ ๘ เท่านั้น

ผู้รับจ้างจะต้องรับผิดชอบต่อบุคคลภายนอกในความเสียหายใดๆ อันเกิดจาก การปฏิบัติงานของผู้รับจ้าง  
หรือลูกจ้างหรือตัวแทนของผู้รับจ้าง รวมถึงผู้รับจ้างช่วง (ถ้ามี) ตามสัญญา นี้ หากผู้ว่าจ้างถูกเรียกร้องหรือฟ้องร้องหรือต้องชดใช้  
ค่าเสียหายให้แก่บุคคลภายนอกไปแล้ว ผู้รับจ้างจะต้อง ดำเนินการใดๆ เพื่อให้มีการว่าต่างแก่ผู้ว่าจ้างโดยค่าใช้จ่ายของ



(ลงชื่อ).....ผู้ว่าจ้าง

(นายเรืองศักดิ์ วรรณ)

ปลัดองค์การบริหารส่วนจังหวัด ปฏิบัติหน้าที่

นายกองค์การบริหารส่วนจังหวัดสระบุรี

(ลงชื่อ).....ผู้รับจ้าง

(นางสาวกฤษสุดา วงศ์เต็ง)

กรรมการผู้จัดการ

สำเนาถูกต้อง

๗

(นางนาฏยา ทองขาว)  
เจ้าพนักงานพัสดุชำนาญงาน

ผู้รับจ้างเอง รวมทั้งผู้รับจ้างจะต้องชดใช้ค่าเสียหายนั้นๆ ตลอดจนค่าใช้จ่ายใดๆ อันเกิดจากการถูกเรียกร้องหรือถูกฟ้องร้องให้แก่ผู้ว่าจ้างทันที

### ข้อ ๑๒ การจ่ายเงินแก่ลูกจ้าง

ผู้รับจ้างจะต้องจ่ายเงินแก่ลูกจ้างที่ผู้รับจ้างได้จ้างมาในอัตราและตามกำหนดเวลา ที่ผู้รับจ้างได้ตกลงหรือทำสัญญาไว้ต่อลูกจ้างดังกล่าว

ถ้าผู้รับจ้างไม่จ่ายเงินค่าจ้างหรือค่าทดแทนอื่นใดแก่ลูกจ้างดังกล่าวในวรรคหนึ่ง ผู้ว่าจ้างมีสิทธิที่จะเอาเงินค่าจ้างที่จะต้องจ่ายแก่ผู้รับจ้างมาจ่ายให้แก่ลูกจ้างของผู้รับจ้างดังกล่าว และให้ถือว่าผู้ว่าจ้างได้จ่ายเงินจำนวนนั้นเป็นค่าจ้างให้แก่ผู้รับจ้างตามสัญญาแล้ว

ผู้รับจ้างจะต้องจัดให้มีประกันภัยสำหรับลูกจ้างทุกคนที่จ้างมาทำงาน โดยให้ครอบคลุมถึงความรับผิดชอบของลูกจ้าง รวมทั้งผู้รับจ้างช่วง (ถ้ามี) ในกรณีความเสียหายที่คิดค่าสินไหมทดแทนได้ตามกฎหมาย ซึ่งเกิดจากอุบัติเหตุหรือภัยอันตรายใดๆ ต่อลูกจ้างหรือบุคคลอื่น ที่ผู้รับจ้างหรือผู้รับจ้างช่วงจ้างมาทำงาน ผู้รับจ้างจะต้องส่งมอบกรมธรรม์ประกันภัยดังกล่าว พร้อมทั้งหลักฐานการชำระเบี้ยประกันให้แก่ผู้ว่าจ้างเมื่อผู้ว่าจ้างเรียกร้อง

### ข้อ ๑๓ การตรวจงานจ้าง

ถ้าผู้ว่าจ้างแต่งตั้งคณะกรรมการตรวจรับพัสดุ ผู้ควบคุมงาน หรือบริษัท ที่ปรึกษา เพื่อควบคุมการทำงานของลูกจ้าง คณะกรรมการตรวจ รับพัสดุ ผู้ควบคุมงาน หรือบริษัทที่ปรึกษานั้น มีอำนาจเข้าไปตรวจการงานในโรงงานและสถานที่ก่อสร้างได้ตลอดเวลา และผู้รับจ้างจะต้องอำนวยความสะดวกและให้ความช่วยเหลือในการนั้นตามสมควร

การที่มีคณะกรรมการตรวจรับพัสดุ ผู้ควบคุมงาน หรือบริษัทที่ปรึกษานั้น หากทำให้ผู้รับจ้างพ้นความรับผิดชอบตามสัญญานี้ข้อใดข้อหนึ่งไม่

### ข้อ ๑๔ แบบรูปและรายการละเอียดคลาดเคลื่อน

ผู้รับจ้างรับรองว่าได้ตรวจสอบและทำความเข้าใจในแบบรูปและรายการละเอียดโดยถี่ถ้วนแล้ว หากปรากฏว่าแบบรูปและรายการละเอียดนั้นผิดพลาดหรือคลาดเคลื่อน ไปจากหลักการทางวิศวกรรมหรือทางเทคนิค ผู้รับจ้างตกลงที่จะปฏิบัติตามคำวินิจฉัยของผู้ว่าจ้าง คณะกรรมการตรวจรับพัสดุ ผู้ควบคุมงาน หรือบริษัทที่ปรึกษาที่ผู้ว่าจ้างแต่งตั้ง เพื่อให้งานแล้วเสร็จบริบูรณ์ คำวินิจฉัยดังกล่าวให้ถือเป็นที่สุด โดยผู้รับจ้างจะคิดค่าจ้าง ค่าเสียหายหรือค่าใช้จ่ายใดๆ เพิ่มขึ้น จาก

(ลงชื่อ).....ผู้ว่าจ้าง

(นายเรืองศักดิ์ วรรณ)

ปลัดองค์การบริหารส่วนจังหวัด ปฏิบัติหน้าที่

นายกองค์การบริหารส่วนจังหวัดสระบุรี

(ลงชื่อ).....ผู้รับจ้าง

(นางสาวกฤษสุดา วงศ์แดง)

กรรมการผู้จัดการ

สำเนาถูกต้อง

(นางนงนุช ทองขาว)  
เจ้าพนักงานพัสดุชำนาญงาน



ผู้ว่าจ้างหรือขอขยายอายุสัญญาไม่ได้

### ข้อ ๑๕ การควบคุมงานโดยผู้ว่าจ้าง

ผู้รับจ้างตกลงว่าคณะกรรมการตรวจรับพัสดุ ผู้ควบคุมงาน หรือบริษัท ที่ปรึกษาที่ผู้ว่าจ้างแต่งตั้ง มีอำนาจที่จะตรวจสอบและควบคุมงานเพื่อให้เป็นไปตาม สัญญานี้ และมีอำนาจที่จะสั่งให้แก้ไขเปลี่ยนแปลงเพิ่มเติม หรือตัดทอน ใช้งานตามสัญญานี้ หากผู้รับจ้างขัดขืน ไม่ปฏิบัติตาม ผู้ว่าจ้าง คณะกรรมการตรวจ รับพัสดุ ผู้ควบคุมงาน หรือบริษัทที่ปรึกษา มีอำนาจ ที่จะสั่งให้หยุดการนั้นชั่วคราวได้ ความล่าช้าในกรณีเช่นนี้ ผู้รับจ้างจะถือเป็นเหตุขอขยายระยะเวลา การปฏิบัติงาน ตามสัญญาหรือเรียกชดเชยค่าเสียหายใดๆ ไม่ได้ทั้งสิ้น

### ข้อ ๑๖ งานพิเศษและการแก้ไขงาน

ผู้ว่าจ้างมีสิทธิที่จะสั่งเป็นหนังสือให้ผู้รับจ้างทำงานพิเศษซึ่งไม่ได้แสดงไว้หรือรวมอยู่ในเอกสารสัญญานี้ หากงานพิเศษนั้นๆ อยู่ในขอบข่ายทั่วไปแห่งวัตถุประสงค์ของสัญญานี้ นอกจากนี้ ผู้ว่าจ้างยังมีสิทธิสั่งให้เปลี่ยนแปลงหรือแก้ไข แบบรูปและข้อกำหนดต่างๆ ในเอกสารสัญญานี้ด้วย

อัตราค่าจ้างหรือราคาที่กำหนดใช้ในสัญญานี้ ให้กำหนดใช้สำหรับงานพิเศษ หรืองานที่เพิ่มเติมขึ้น หรือตัด ทอนลงทั้งปวงตามคำสั่งของผู้ว่าจ้าง หากในสัญญาไม่ได้กำหนดไว้ถึงอัตราค่าจ้าง หรือราคาใดๆ ที่จะนำมาใช้สำหรับงานพิเศษ หรืองานที่เพิ่มขึ้นหรือลดลงดังกล่าว ผู้ว่าจ้าง และผู้รับจ้างจะได้ตกลงกันที่จะกำหนดอัตราค่าจ้างหรือราคาที่เพิ่มขึ้นหรือลดลง รวมทั้งการขยายระยะเวลา (ถ้ามี) กันใหม่เพื่อความเหมาะสม ในกรณีที่ตกลงกันไม่ได้ ผู้ว่าจ้างจะกำหนดอัตราค่าจ้าง หรือราคาตาม แต่ผู้ว่าจ้างจะเห็นว่าเหมาะสมและถูกต้อง ซึ่งผู้รับจ้างจะต้องปฏิบัติงานตามคำสั่งของผู้ว่าจ้างไปก่อนเพื่อมิให้เกิดความเสียหาย แก่งานที่จ้าง

### ข้อ ๑๗ ค่าปรับ

หากผู้รับจ้างไม่สามารถทำงานให้แล้วเสร็จภายในเวลาที่กำหนดไว้ ในสัญญาและผู้ว่าจ้างยังมิได้บอกเลิก สัญญา ผู้รับจ้างจะต้องชำระค่าปรับให้แก่ผู้ว่าจ้างเป็น จำนวนเงินวันละ ๓๕,๐๐๐.๐๐ - บาท (สามหมื่นห้าพันบาทถ้วน) และจะ ต้องชำระค่าใช้จ่ายในการควบคุมงาน (ถ้ามี) ในเมื่อผู้ว่าจ้าง ต้องจ้างผู้ควบคุมงานอีกต่อหนึ่งเป็นจำนวนเงินวันละ .....-..... บาท (.....-.....) นับถัดจากวันที่ครบกำหนดเวลาแล้วเสร็จของงานตามสัญญาหรือวันที่ผู้ว่าจ้างได้ขยายเวลาทำงานให้ จนถึงวันที่ ทำงานแล้วเสร็จจริง นอกจากนี้ ผู้รับจ้างยอมให้ผู้ว่าจ้างเรียกค่าเสียหายอันเกิดขึ้นจากการที่ผู้รับจ้างทำงานล่าช้าเฉพาะส่วนที่ เกินกว่าจำนวนค่าปรับและค่าใช้จ่ายดังกล่าวได้อีกด้วย

(ลงชื่อ).....ผู้ว่าจ้าง

(นายเรืองศักดิ์ วรหาญ)

ปลัดองค์การบริหารส่วนจังหวัด ปฏิบัติหน้าที่

นายกองค์การบริหารส่วนจังหวัดสระบุรี

(ลงชื่อ).....ผู้รับจ้าง

(นางสาวกฤษสุดา วงศ์เต็ง)

กรรมการผู้จัดการ

สำเนาถูกต้อง

(นางนาฎยา ทองขาว)  
เจ้าพนักงานพัสดุชำนาญงาน



ในระหว่างที่ผู้ว่าจ้างยังมีได้บอกเลิกสัญญานั้น หากผู้ว่าจ้างเห็นว่าผู้รับจ้าง จะไม่สามารถปฏิบัติตามสัญญาต่อไปได้ ผู้ว่าจ้างจะใช้สิทธิบอกเลิกสัญญาและใช้สิทธิตามข้อ ๑๘ ก็ได้ และถ้าผู้ว่าจ้างได้แจ้งข้อเรียกร้องไปยังผู้รับจ้างเมื่อครบกำหนดเวลาแล้วเสร็จของงานขอให้ชำระค่าปรับแล้ว ผู้ว่าจ้างมีสิทธิที่จะปรับผู้รับจ้างจนถึงวันบอกเลิกสัญญาได้อีกด้วย

#### ข้อ ๑๘ สิทธิของผู้ว่าจ้างภายหลังบอกเลิกสัญญา

ในกรณีที่ผู้ว่าจ้างบอกเลิกสัญญา ผู้ว่าจ้างอาจทำงานนั้นเองหรือว่าจ้างผู้อื่นให้ทำงานนั้นต่อจนแล้วเสร็จก็ได้ ผู้ว่าจ้างหรือผู้ที่รับจ้างทำงานนั้นต่อมีสิทธิใช้เครื่องใช้ในการก่อสร้าง สิ่งก่อสร้างขึ้นชั่วคราวสำหรับงานก่อสร้าง และวัสดุต่างๆ ซึ่งเห็นว่าจะต้องสงวนเอาไว้เพื่อการปฏิบัติงานตามสัญญา ตามที่จะเห็นสมควร

ในกรณีดังกล่าว ผู้ว่าจ้างมีสิทธิริบหรือบังคับจากหลักประกันการปฏิบัติตามสัญญาทั้งหมด หรือบางส่วนตามแต่จะเห็นสมควร นอกจากนั้น ผู้รับจ้างจะต้องรับผิดชอบในค่าเสียหายซึ่งเป็นจำนวน เกินกว่าหลักประกันการปฏิบัติตามสัญญา รวมทั้งค่าใช้จ่ายที่เพิ่มขึ้น ในการทำงานนั้นต่อให้แล้วเสร็จตามสัญญา ตลอดจนค่าใช้จ่ายในการควบคุมงานเพิ่ม (ถ้ามี) ซึ่งผู้ว่าจ้างจะหัก เอาจากเงินประกันผลงานหรือจำนวนเงินใดๆ ที่จะจ่ายให้แก่ผู้รับจ้างก็ได้

#### ข้อ ๑๙. การบังคับค่าปรับ ค่าเสียหาย และค่าใช้จ่าย

ในกรณีที่ผู้รับจ้างไม่ปฏิบัติตามสัญญาข้อหนึ่งข้อใดด้วยเหตุใดๆ ก็ตาม จนเป็นเหตุให้เกิดค่าปรับ ค่าเสียหาย หรือค่าใช้จ่ายแก่ผู้ว่าจ้าง ผู้รับจ้างต้องชดใช้ค่าปรับ ค่าเสียหาย หรือค่าใช้จ่ายดังกล่าวให้แก่ผู้ว่าจ้างโดยสิ้นเชิงภายในกำหนด ๑๕ (สิบห้า) วัน นับถัดจากวันที่ได้รับแจ้งเป็นหนังสือจากผู้ว่าจ้าง หากผู้รับจ้างไม่ชดใช้ให้ถูกต้องครบถ้วนภายในระยะเวลาดังกล่าวให้ผู้ว่าจ้างมีสิทธิที่จะหักเอาจากจำนวนเงินค่าจ้างที่ต้องชำระ หรือจากเงินประกันผลงาน ของผู้รับจ้าง หรือบังคับจากหลักประกันการปฏิบัติตามสัญญาได้ทันที

หากค่าปรับ ค่าเสียหาย หรือค่าใช้จ่ายที่บังคับจากเงินค่าจ้างที่ต้องชำระ เงินประกันผลงาน หรือหลักประกันการปฏิบัติตามสัญญาแล้วยังไม่เพียงพอ ผู้รับจ้างยินยอมชำระส่วนที่เหลือ ที่ยังขาดอยู่จนครบถ้วนตามจำนวนค่าปรับ ค่าเสียหาย หรือค่าใช้จ่ายนั้น ภายในกำหนด ๑๕ (สิบห้า) วัน นับถัดจากวันที่ได้รับแจ้งเป็นหนังสือจากผู้ว่าจ้าง

หากมีเงินค่าจ้างตามสัญญาที่หักไว้จ่ายเป็นค่าปรับ ค่าเสียหาย หรือค่าใช้จ่ายแล้วยังเหลืออยู่อีกเท่าใด ผู้ว่าจ้างจะคืนให้แก่ผู้รับจ้างทั้งหมด

#### ข้อ ๒๐ การทำบริเวณก่อสร้างให้เรียบร้อย

ผู้รับจ้างจะต้องรักษาบริเวณสถานที่ปฏิบัติงานตามสัญญานี้ รวมทั้งโรงงานหรือ สิ่งอำนวยความสะดวกใน

(ลงชื่อ).....ผู้ว่าจ้าง

(นายเรืองศักดิ์ วรรณ)

ปลัดองค์การบริหารส่วนจังหวัด ปฏิบัติหน้าที่

นายกองค์การบริหารส่วนจังหวัดสระบุรี

(ลงชื่อ).....ผู้รับจ้าง

(นางสาวกฤษสุดา วงศ์เต็ง)

กรรมการผู้จัดการ

สำเนาถูกต้อง

(นางนาฏยา ทองขาว)  
เจ้าพนักงานพัสดุชำนาญงาน

การทำงานของผู้รับจ้าง ลูกจ้าง ตัวแทน หรือผู้รับจ้างช่วง (ถ้ามี) ให้สะอาด ปลอดภัย และมีประสิทธิภาพในการใช้งานตลอดระยะเวลาการจ้าง และเมื่อทำงานเสร็จสิ้นแล้วจะต้องขนย้ายบรรดาเครื่องใช้ในการทำงานจากรวมทั้งวัสดุ ขยะมูลฝอย และสิ่งก่อสร้างชั่วคราวต่างๆ (ถ้ามี) ทั้งจะต้องกลบเกลี่ยพื้นดินให้เรียบร้อยเพื่อให้บริเวณทั้งหมดอยู่ในสภาพที่สะอาดและใช้งานได้ทันที

### ข้อ ๒๑ การงดหรือลดค่าปรับ หรือการขยายเวลาปฏิบัติงานตามสัญญา

ในกรณีที่มีเหตุเกิดจากความผิดหรือความบกพร่องของฝ่ายผู้ว่าจ้าง หรือเหตุสุดวิสัย หรือเกิดจากพฤติการณ์อันหนึ่งอันใดที่ผู้รับจ้างไม่ต้องรับผิดชอบตามกฎหมาย หรือเหตุอื่นตามที่กำหนด ในกฎกระทรวง ซึ่งออกตามความในกฎหมายว่าด้วยการจัดซื้อจัดจ้างและการบริหารพัสดุภาครัฐ ทำให้ผู้รับจ้างไม่สามารถทำงานให้แล้วเสร็จตามเงื่อนไขและกำหนดเวลาแห่งสัญญานี้ได้ ผู้รับจ้างจะต้องแจ้งเหตุหรือพฤติการณ์ดังกล่าวพร้อมหลักฐานเป็นหนังสือให้ผู้ว่าจ้างทราบ เพื่อของดหรือลดค่าปรับ หรือขยายเวลาทำงานออกไปภายใน ๑๕ (สิบห้า) วันนับถัดจากวันที่เหตุนั้นสิ้นสุดลง หรือตามที่กำหนดในกฎกระทรวงดังกล่าว แล้วแต่กรณี

ถ้าผู้รับจ้างไม่ปฏิบัติให้เป็นไปตามความในวรรคหนึ่ง ให้ถือว่าผู้รับจ้างได้ละสิทธิเรียกร้อง ในการที่จะของดหรือลดค่าปรับ หรือขยายเวลาทำงานออกไปโดยไม่มีเงื่อนไขใดๆ ทั้งสิ้น เว้นแต่ กรณีเหตุเกิดจากความผิดหรือความบกพร่องของฝ่ายผู้ว่าจ้าง ซึ่งมีหลักฐานชัดเจน หรือผู้ว่าจ้างทราบดี อยู่แล้วตั้งแต่ต้น

การงดหรือลดค่าปรับ หรือขยายกำหนดเวลาทำงานตามวรรคหนึ่ง อยู่ในดุลพินิจของผู้ว่าจ้างที่จะพิจารณาตามที่เห็นสมควร

### ข้อ ๒๒. การใช้เรือไทย

ในการปฏิบัติตามสัญญานี้ หากผู้รับจ้างจะต้องส่งหรือนำเข้ามาจากต่างประเทศรวมทั้งเครื่องมือและอุปกรณ์ที่ต้องนำเข้ามาเพื่อปฏิบัติงานตามสัญญา ไม่ว่าจะผู้รับจ้างจะเป็นผู้นำของเข้ามาเองหรือนำเข้ามาโดยผ่านตัวแทนหรือบุคคลอื่นใด ถ้าสิ่งของนั้นต้องนำเข้ามาโดยทางเรือในเส้นทางเดินเรือที่มีเรือไทยเดินอยู่และสามารถให้บริการรับขนได้ตามที่รัฐมนตรีว่าการกระทรวงคมนาคมประกาศกำหนด ผู้รับจ้างต้องจัดการให้สิ่งของดังกล่าวบรรทุกโดยเรือไทยหรือเรือที่มีสิทธิเช่นเดียวกับเรือไทยจากต่างประเทศมายังประเทศไทยแล้วจะได้รับอนุญาตจากกรมเจ้าท่าก่อนบรรทุกของนั้นลงเรืออื่นที่มีชื่อเรือไทยหรือเป็นของที่รัฐมนตรีว่าการกระทรวงคมนาคมประกาศยกเว้นให้บรรทุกโดยเรืออื่นได้ ทั้งนี้ ไม่ว่าจะการส่งหรือนำเข้าสิ่งของดังกล่าวจากต่างประเทศจะเป็นแบบใด

ในการส่งมอบงานตามสัญญาให้แก่ผู้ว่าจ้าง ถ้างานนั้นมีสิ่งของตามวรรคหนึ่ง ผู้รับจ้างจะต้องส่งมอบใบตราส่ง (Bill of lading) หรือสำเนาใบตราส่งสำหรับของนั้น ซึ่งแสดงว่าได้บรรทุกมาโดยเรือไทยหรือเรือที่มีสิทธิเช่นเดียวกับเรือ

(ลงชื่อ).....ผู้ว่าจ้าง

(นายเรืองศักดิ์ วรรณาน)

ปลัดองค์การบริหารส่วนจังหวัด ปฏิบัติหน้าที่

นายกองค์การบริหารส่วนจังหวัดสระบุรี

(ลงชื่อ).....ผู้รับจ้าง

(นางสาวกฤษสุดา วงศ์เต็ง)

กรรมการผู้จัดการ

สำเนาถูกต้อง



(นางนัญญา ทองขาว)  
เจ้าพนักงานพัสดุชำนาญงาน

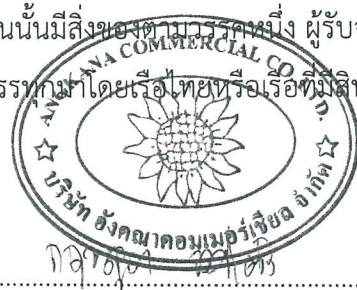

ไทยให้แก่ผู้ว่าจ้างพร้อมกับการส่งมอบงานด้วย

ในกรณีที่สิ่งของดังกล่าวไม่ได้บรรทุกจากต่างประเทศมายังประเทศไทยโดยเรือไทยหรือเรือที่มีสิทธิ เช่นเดียวกับเรือไทย ผู้รับจ้างต้องส่งมอบหลักฐานซึ่งแสดงว่าได้รับอนุญาตจากกรมเจ้าท่า ให้บรรทุกของโดยเรืออื่นได้หรือหลักฐานซึ่งแสดงว่าได้ชำระค่าธรรมเนียมพิเศษ เนื่องจากการไม่บรรทุกของโดยเรือไทยตามกฎหมาย ว่าด้วยการส่งเสริมการพาณิชย์นาวีแล้วอย่างใดอย่างหนึ่งแก่ผู้ว่าจ้างด้วย

ในกรณีที่ผู้รับจ้างไม่ส่งมอบหลักฐานอย่างใดอย่างหนึ่งดังกล่าวในวรรคสองและวรรคสามให้แก่ผู้ว่าจ้างแต่จะขอส่งมอบงานดังกล่าวให้ผู้ว่าจ้างก่อนโดยยังไม่รับชำระเงินค่าจ้าง ผู้ว่าจ้างมีสิทธิรับงานดังกล่าวไว้ก่อน และชำระเงินค่าจ้างเมื่อผู้รับจ้างได้ปฏิบัติถูกต้องครบถ้วนดังกล่าวแล้วได้

### ข้อ ๒๓. มาตรฐานฝีมือช่าง

ผู้รับจ้างตกลงเป็นเงื่อนไขสำคัญว่า ผู้รับจ้างจะต้องมีและใช้ผู้ผ่านการทดสอบมาตรฐานฝีมือช่างจาก.....-..... หรือผู้เสนอราคาจะต้องมีและใช้ผู้มีวุฒิบัตรระดับ ปวช. ปวส. และปวท. หรือเทียบเท่าจากสถาบันการศึกษาที่ ก.พ. รับรองให้เข้ารับราชการได้ ในอัตราไม่ต่ำกว่าร้อยละ ๑๐ (สิบ) ของแต่ละสาขาช่าง แต่จะต้องมีช่างจำนวนอย่างน้อย ๑ (หนึ่ง) คน ในแต่ละสาขาช่างดังต่อไปนี้

ช่างก่อสร้าง หรือช่างโยธา

ผู้รับจ้างจะต้องจัดทำบัญชีแสดงจำนวนช่างทั้งหมดโดยจำแนกตามแต่ละสาขาช่างและ ระดับช่าง พร้อมกับระบุรายชื่อช่างผู้ผ่านการทดสอบมาตรฐานฝีมือช่างหรือผู้มีวุฒิบัตรดังกล่าวในวรรคหนึ่งนำมาแสดงพร้อมหลักฐานต่างๆ ต่อคณะกรรมการตรวจรับพัสดุหรือผู้ควบคุมงาน ก่อนเริ่มลงมือทำงาน และพร้อมที่จะให้ผู้ว่าจ้างหรือเจ้าหน้าที่ของผู้ว่าจ้างตรวจสอบดูได้ตลอด เวลาการทำงานตามสัญญาของผู้รับจ้าง

### ข้อ ๒๔. การปรับราคาค่าจ้าง

ผู้ว่าจ้างและผู้รับจ้าง ตกลงกันให้ใช้สัญญาปรับราคาได้ สำหรับราคางานก่อสร้างตามสัญญานี้โดยการนำสูตร Escalation Factor (K) มาใช้คำนวณราคาค่างานที่เปลี่ยนแปลงไป โดยวิธีการต่อไปนี้ ตามเงื่อนไข หลักเกณฑ์ สูตร และวิธีคำนวณที่ใช้กับสัญญาแบบปรับราคาได้ตามมติคณะรัฐมนตรีเมื่อวันที่ ๒๒ สิงหาคม ๒๕๓๒ เรื่องการพิจารณาช่วยเหลือผู้ประกอบการอาชีพงานก่อสร้าง ตามหนังสือสำนักเลขาธิการคณะรัฐมนตรี ที่ นร ๐๒๐๓/ว ๑๐๙ ลงวันที่ ๒๔ สิงหาคม ๒๕๓๒

สูตรการปรับราคา (สูตรค่า K) จะต้องคงที่ที่ระดับที่กำหนดไว้ในวันแล้วเสร็จตามที่กำหนดไว้ในสัญญา หรือภายในระยะเวลาที่ ผู้ว่าจ้าง ได้ขยายออกไป โดยจะใช้สูตรของทางราชการที่ได้รับอนุมัติจาก ๔

(ลงชื่อ).....ผู้ว่าจ้าง

(นายเรืองศักดิ์ วรหาญ)

ปลัดองค์การบริหารส่วนจังหวัด ปฏิบัติหน้าที่

นายกองค์การบริหารส่วนจังหวัดสระบุรี

(ลงชื่อ).....ผู้รับจ้าง

(นางสาวกฤษสุดา วงศ์แดง)

กรรมการผู้จัดการ

สำเนาถูกต้อง

(นางนงญา ทองขาว)  
เจ้าพนักงานพัสดุชำนาญงาน

$$K ๒.๑ = ๐.๓๐ + ๐.๑๐ * It / Io + ๐.๔๐ * Et / Eo + ๐.๒๐ * Ft / Fo$$

$$K ๓.๕ = ๐.๓๕ + ๐.๒๐ * It / Io + ๐.๑๕ * Ct / Co + ๐.๑๕ * Mt / Mo + ๐.๑๕ * St / So$$

สัญญานี้ทำขึ้นเป็นสองฉบับ มีข้อความถูกต้องตรงกัน คู่สัญญาได้อ่านและเข้าใจข้อความ โดยละเอียด  
ตลอดแล้ว จึงได้ลงลายมือชื่อ พร้อมทั้งประทับตรา (ถ้ามี) ไว้เป็นสำคัญต่อหน้าพยาน และคู่สัญญาต่างยึดถือไว้ฝ่ายละหนึ่งฉบับ

(ลงชื่อ).....ผู้ว่าจ้าง

(นายเรืองศักดิ์ วรรณ)

ปลัดองค์การบริหารส่วนจังหวัด ปฏิบัติหน้าที่

นายกองค์การบริหารส่วนจังหวัดสระบุรี



(ลงชื่อ).....ผู้รับจ้าง

(นางสาวกฤษสุดา วงศ์เต็ง)

กรรมการผู้จัดการ

(ลงชื่อ).....พยาน

(นางนาฎยา ทองขาว)

เจ้าพนักงานพัสดุชำนาญงาน

(ลงชื่อ).....พยาน

(นางพจนีย์ ทับเงิน)

นักบริหารงานการคลัง ระดับต้น

เลขที่โครงการ ๖๓๐๓๗๓๘๙๐๕๙

เลขคุมสัญญา ๖๓๐๖๒๒๐๒๐๗๔๑

สำเนาถูกต้อง

*Handwritten signature*

(นางนาฎยา ทองขาว)  
เจ้าพนักงานพัสดุชำนาญงาน

ใบเสนอราคาจ้างด้วยวิธีการประกวดราคาอิเล็กทรอนิกส์ (e-bidding)

แบบท้ายสัญญาจ้างก่อสร้าง เลขที่ ๑๒๑/๒๕๖๓

ลงวันที่ ๓๑ กรกฎาคม ๒๕๖๓ จำนวน ๓ หน้า

ลงชื่อ..........ผู้ว่าจ้าง  
(.....นายเรืองศักดิ์ วรหาญ.....)

ปลัดองค์การบริหารส่วนจังหวัด ปฏิบัติหน้าที่  
นายกองค์การบริหารส่วนจังหวัดสระบุรี

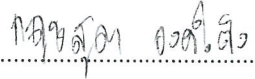

ลงชื่อ..........ผู้รับจ้าง  
(.....นางสาวกฤษสุดา วงศ์แดง.....)

กรรมการผู้จัดการ

ลงชื่อ..........พยาน  
(.....นางนาฎยา ทองขาว.....)

เจ้าพนักงานพัสดุชำนาญงาน

ลงชื่อ..........พยาน  
(นางพจนีย์ ทับเงิน)

นักบริหารงานการคลัง ระดับต้น

สำเนาถูกต้อง



(นางนาฎยา ทองขาว)  
เจ้าพนักงานพัสดุชำนาญงาน

### ใบเสนอราคาจ้างด้วยวิธีประกวดราคาอิเล็กทรอนิกส์ (e-bidding)

เรียน นายองค์การบริหารส่วนจังหวัดสระบุรี

๑. ข้าพเจ้า บริษัท อังคนาคอมเมอร์เชียล จำกัด เลขที่ ๕๑๓/๕ หมู่ที่ ๕ ตำบล วังม่วง อำเภอ วังม่วง จังหวัด สระบุรี รหัสไปรษณีย์ ๑๘๒๒๐ โทรศัพท์ ๐๖๓๙๙๓๑๑๙๙ โดย นางสาวกฤษสุดา วงศ์เต็ง ผู้ลงนามข้างท้ายนี้ ได้พิจารณาเงื่อนไขต่าง ๆ ในเอกสารประกวดราคาอิเล็กทรอนิกส์ และเอกสารเพิ่มเติม (ถ้ามี) เลขที่ ๖๖/๒๕๖๓ โดยตลอดและยอมรับข้อกำหนดและเงื่อนไขนั้นแล้ว รวมทั้งรับรองว่าข้าพเจ้าเป็นผู้มีคุณสมบัติครบถ้วนตามที่กำหนดและไม่เป็นผู้ที่งานของทางราชการ

๒. ข้าพเจ้าขอเสนอที่จะทำงาน ประกวดราคาจ้างก่อสร้างวางท่อระบายน้ำพร้อมบ่อพักบริเวณริมถนนอดิเรกสาร หมู่ที่ ๒,๓,๔,๖ ต.บ้านแก้ง อ.เฉลิมพระเกียรติ จ.สระบุรี ด้วยวิธีประกวดราคาอิเล็กทรอนิกส์ (e-bidding) ตามข้อกำหนดเงื่อนไขแบบรูปรายการละเอียดแห่งเอกสารประกวดราคาอิเล็กทรอนิกส์ ตามราคาตั้งที่ได้ระบุไว้ในบัญชีรายการก่อสร้างหรือใบแจ้งปริมาณและราคาแนบท้ายใบเสนอราคานี้ เป็นเงินทั้งสิ้น

๑๔,๐๐๐,๐๐๐.๐๐ บาท ซึ่งได้รวมภาษีมูลค่าเพิ่มตลอดจนภาษีอากรอื่นๆ และค่าใช้จ่ายที่พึงปวงไว้ด้วยแล้ว

๓. คำเสนอนี้จะยืนอยู่เป็นระยะเวลา ๒๔๐ วัน นับแต่วันเสนอราคา และ องค์การบริหารส่วนจังหวัดสระบุรี อาจรับคำเสนอนี้ ณ เวลาใดก็ได้ก่อนที่จะครบกำหนดระยะเวลาดังกล่าว หรือระยะเวลาที่ยืดออกไปตามเหตุผลอันสมควรที่ องค์การบริหารส่วนจังหวัดสระบุรี ร้องขอ

๔. กำหนดเวลาส่งมอบ ข้าพเจ้ารับรองที่จะส่งมอบ (ลงชื่อ).....กรรมการ (นางสาวกฤษสุดา สายสกุล) อีเล็กทรอนิกส์กำหนดไว้

๕. ในกรณีที่ข้าพเจ้าได้รับการพิจารณาให้เป็นผู้ชนะการประกวดราคาอิเล็กทรอนิกส์ ข้าพเจ้ารับรองที่จะ (ลงชื่อ).....กรรมการ (ศศิมา) ( )

๕.๑ ทำสัญญาตามแบบสัญญาจ้างแนบท้ายเอกสารการประกวดราคาอิเล็กทรอนิกส์ กับ องค์การบริหารส่วนจังหวัดสระบุรี ภายใน ๑๕ วัน นับถัดจากวันที่ได้รับหนังสือให้ไปทำสัญญา

๕.๒ มอบหลักประกันการปฏิบัติตามสัญญา ตามที่ระบุไว้ในข้อ ๗ ของเอกสารการประกวดราคาอิเล็กทรอนิกส์ ให้แก่ องค์การบริหารส่วนจังหวัดสระบุรี ก่อนหรือขณะที่ได้ลงนามในสัญญาเป็นจำนวนร้อยละ ๕ ของราคาตามสัญญาที่ได้ระบุไว้ในใบเสนอราคานี้ เพื่อเป็นหลักประกันการปฏิบัติตามสัญญาโดยถูกต้องและครบถ้วน

หากข้าพเจ้าไม่ปฏิบัติให้ครบถ้วนตามที่ระบุไว้ข้างต้นนี้ ข้าพเจ้ายอมให้ องค์การบริหารส่วนจังหวัดสระบุรี ริบ หลักประกันการเสนอราคาหรือเรียกร้งจากผู้ออกหนังสือค้ำประกัน รวมทั้งยินดีชดใช้ค่าเสียหายใดที่อาจมีแก่ องค์การบริหารส่วนจังหวัดสระบุรี และ องค์การบริหารส่วนจังหวัดสระบุรี มีสิทธิจะให้ผู้เสนอราคารายอื่นเป็นผู้ประกวดราคาได้หรือองค์การบริหารส่วนจังหวัดสระบุรี อาจเรียกประกวดราคาใหม่ก็ได้

๖. ข้าพเจ้ายอมรับว่า องค์การบริหารส่วนจังหวัดสระบุรี ไม่มีความผูกพันที่จะรับคำเสนอนี้ หรือใบเสนอราคาใดๆ รวมทั้งไม่ต้องรับผิดชอบในค่าใช้จ่ายใด ๆ อันอาจเกิดขึ้นในการที่ข้าพเจ้าได้เข้าเสนอราคา

๗. เพื่อเป็นหลักประกันในการปฏิบัติโดยถูกต้อง ตามที่ได้ทำความเข้าใจและตามความผูกพันแห่งคำเสนอนี้ ข้าพเจ้ามอบ หนังสือค้ำประกันอิเล็กทรอนิกส์ เพื่อเป็นหลักประกันการเสนอราคาเป็นเงินจำนวน **สามหมื่นบาท** (นางสาวกฤษสุดา สายสกุล) ๘๒๘,๕๐๐.๐๐ บาท มาพร้อมนี้

(นางสาวกฤษสุดา สายสกุล)  
(นางสาวกฤษสุดา สายสกุล)  
เจ้าหน้าที่สดขานาณงาน  
เจ้าหน้าที่สดขานาณงาน

๘. ข้าพเจ้าได้ตรวจทานตัวเลขและตรวจสอบเอกสารต่าง ๆ ที่ได้ยื่นพร้อมใบเสนอราคานี้โดยละเอียดแล้ว และเข้าใจดีว่า องค์การบริหารส่วนจังหวัดสระบุรี ไม่ต้องรับผิดชอบใด ๆ ในความผิดพลาด หรือ ตกหล่น
๙. ใบเสนอราคานี้ได้ยื่นเสนอโดยบริสุทธิ์ยุติธรรม และปราศจากกลฉ้อฉล หรือการสมรู้ร่วมคิดกัน โดยไม่ชอบด้วยกฎหมายกับบุคคลใดบุคคลหนึ่ง หรือหลายบุคคล หรือกับห้างหุ้นส่วน บริษัทใด ๆ ที่ได้ยื่นเสนอราคาในคราวเดียวกัน

เสนอมา ณ วันที่ ๒๐ พฤษภาคม พ.ศ. ๒๕๖๓

(นางสาวกฤษสุดา วงศ์เต็ง)

กรรมการผู้จัดการ

ใบเสนอราคาเลขที่ 6305160030432

รหัสอ้างอิง OTP EQYx

เลขประจำตัวผู้เสียภาษี ๐๑๙๕๕๕๖๐๐๐๒๐๑

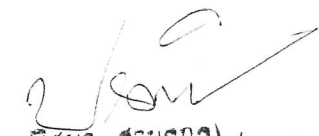
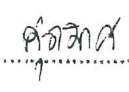
(ลงชื่อ)  (นางสาวกฤษสุดา วงศ์เต็ง) ประธานคณะกรรมการ  
(ลงชื่อ) ..... กรรมการ  
(ลงชื่อ)  (กฤษสุดา) กรรมการ

สำเนาออกให้



(นางสาวกฤษสุดา วงศ์เต็ง)

เจ้าหน้าที่ระบบพัสดุพัสดุช่างจรรยา

ใบแจ้งปริมาณงานและราคาแนบท้ายสัญญาจ้างก่อสร้าง เลขที่ ๑๒๑/๒๕๖๓  
ลงวันที่ ๓๑ กรกฎาคม ๒๕๖๓ จำนวน ๒ หน้า

ลงชื่อ.....ผู้ว่าจ้าง  
(.....นายเรืองศักดิ์ วรรณ.....)

ปลัดองค์การบริหารส่วนจังหวัด ปฏิบัติหน้าที่  
นายกองค์การบริหารส่วนจังหวัดสระบุรี



ลงชื่อ.....ผู้รับจ้าง  
(.....นางสาวกฤษสุดา วงศ์เต็ง.....)

กรรมการผู้จัดการ

ลงชื่อ.....พยาน  
(.....นางนาฎยา ทองขาว.....)

เจ้าพนักงานพัสดุชำนาญงาน

ลงชื่อ.....พยาน  
(นางพนีย์ ทับเงิน)

นักบริหารงานการคลัง ระดับต้น

สำเนาถูกต้อง

.....

(นางนาฎยา ทองขาว)  
เจ้าพนักงานพัสดุชำนาญงาน



**โครงการ/งานก่อสร้าง**    **ประกวดราคาจ้างก่อสร้างวางท่อระบายน้ำพร้อมบ่อพักบริเวณริมถนนอดิเรกสาร หมู่ที่ 2,3,4,6 ต.บ้านแก้ง อ.เฉลิมพระเกียรติ จ.สระบุรี โครงการ/งานก่อสร้าง**  
**ด้วยวิธีประกวดราคาอิเล็กทรอนิกส์ (e-bidding) / วางท่อระบายน้ำพร้อมบ่อพักบริเวณริมถนนอดิเรกสาร หมู่ที่ 2,3,4,6 ต.บ้านแก้ง อ.เฉลิมพระเกียรติ จ.สระบุรี**    **หน่วยงานเจ้าของ**

ลำดับที่	รายการงานก่อสร้าง	หน่วย	จำนวน	ราคากลาง		ปรับลด ร้อยละ	ราคาปรับลด	ราคาที่เสนอหลังลดปรับลด	
				ราคาต่อหน่วย	จำนวนเงิน			ต่อหน่วย	รวมเงิน
1	1. งานวางท่อระบายน้ำ พร้อมบ่อพัก	ตร.ม.	5,400.000	31.99	172,767.16	22.57	38,999.68	24.77	133,767.48
2	1.1 ขุดลอกดินและถม	ตร.ม.	3,060.000	2,986.28	9,138,015.33	22.57	2,062,774.65	2,312.17	7,075,240.68
3	1.2 งานวางท่อระบายน้ำคสล.ศก.1.00 x 1.00 ม. (ไม่มีlean)	ลบ.ม.	340.000	16,389.45	5,572,413.76	22.57	1,257,891.72	12,689.77	4,314,522.04
4	1.3 งานบ่อพักคสล.(ตามแบบอบจ.สพ)	ลบ.ม.	340.000	1,289.48	438,423.60	22.57	98,967.78	998.40	339,455.82
5	1.4 งานฝ้าบ่อพัก	ลบ.ม.	340.000						
5	1.5 งานรองพื้นทางและพื้นทาง (SUBBASE AND BASE COURSES)	ลบ.ม.	6,120.000	282.07	1,726,280.64	22.57	389,682.86	218.40	1,336,597.78
6	1.5.1 งานรองพื้นทาง (SUBBASES)								
6	1.5.1.1 งานรองพื้นทางวัสดุรวม								
6	1.5.2 งานพื้นทาง (BASE COURSES)								
6	1.5.2.1 งานพื้นทางหินคดุก (CRUSHED ROCK SOIL AGGREGATE TYPE BASE)	ตร.ม.	1,530.000	404.25	618,505.07	22.57	139,618.56	313.00	478,886.51
7	1.6 งานทางเชื่อมคสลหนา 0.15 เมตร	ตร.ม.	950.000	430.57	409,037.24	22.57	92,334.23	333.37	316,703.01
8	1.7 ป้ายโครงการ(ป้ายเหล็ก)	ชุด	1.000	6,233.92	6,233.92	22.57	1,407.22	4,826.70	4,826.70
					18,081,676.72		4,042,677.04		<b>สี่แสนเก้าพันเจ็ดพันเจ็ดร้อยเจ็ดสิบลบาท</b>

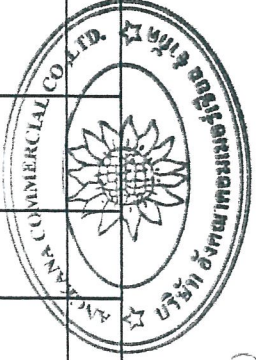

สี่แสนเก้าพันเจ็ดพันเจ็ดร้อยเจ็ดสิบลบาท  
 (นางนงนุช ทองขาว)  
 เจ้าพนักงานพัสดุชำนาญงาน

นางฉวีดา จงต์ไธสง

๒๕๖  
 (นางนงนุช ทองขาว)  
 เจ้าพนักงานพัสดุชำนาญงาน

เงื่อนไขและหลักเกณฑ์ ประเภทงานก่อสร้าง สูตรและวิธีการคิดคำนวณที่ใช้กับ  
สัญญาแบบปรับราคาได้ (ค่า K) แบบท้ายสัญญาจ้างก่อสร้าง เลขที่ ๑๒๑/๒๕๖๓  
ลงวันที่ ๓๑ กรกฎาคม ๒๕๖๓ จำนวน ๙ หน้า

ลงชื่อ..........ผู้ว่าจ้าง  
(.....นายเรืองศักดิ์ วรหาญ.....)  
ปลัดองค์การบริหารส่วนจังหวัด ปฏิบัติหน้าที่  
นายกองค์การบริหารส่วนจังหวัดสระบุรี

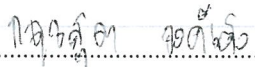

ลงชื่อ..........ผู้รับจ้าง  
(.....นางสาวกฤษสุดา วงศ์เต็ง.....)  
กรรมการผู้จัดการ

ลงชื่อ..........พยาน  
(.....นางนาฏยา ทองขาว.....)  
เจ้าพนักงานพัสดุชำนาญงาน

ลงชื่อ..........พยาน  
(นางพจนีย์ ทับเงิน)  
นักบริหารงานการคลัง ระดับต้น

สำเนาถูกต้อง

  
(นางนาฏยา ทองขาว)  
เจ้าพนักงานพัสดุชำนาญงาน

1. เอกสารสูตรเงื่อนไข หลักเกณฑ์ สัญญาแบบปรับราคาได้
2. การตรวจสอบค่า K
  - กรณีมีเงินเพิ่ม ปกติ
  - การมีเงินลดและเพิ่มในครั้งเดียวกัน
  - กรณีงานเสร็จเกินเวลาสัญญา ซึ่งมีการเปรียบเทียบค่า K เดือนที่ส่งงาน กับค่า K เดือนที่หมดสัญญา
3. หนังสือร้องขอค่า K ที่เกิน 90 วัน
4. ตัวอย่างดัชนีราคาของกระทรวงพาณิชย์

สำเนาถูกต้อง



(นางนาฎยา ทองขาว)  
เจ้าพนักงานพัสดุชำนาญงาน

เงื่อนไข หลักเกณฑ์ ประเภทงานก่อสร้าง สูตรและวิธีการคำนวณที่ใช้กับสัญญาแบบปรับราคาได้

ก. เงื่อนไขและหลักเกณฑ์

1. สัญญาแบบปรับราคา ได้นี้ให้ใช้กับงานก่อสร้างทุกประเภท รวมถึงงานปรับปรุงและซ่อมแซม ซึ่งเบิกจ่ายค่างานในลักษณะ หมวดค่าครุภัณฑ์ ที่ดินและสิ่งก่อสร้าง หมวดเงินอุดหนุนและหมวดรายจ่ายอื่น ที่เบิกจ่ายในลักษณะค่าที่ดินและสิ่งก่อสร้าง ที่อยู่ในเงื่อนไขและหลักเกณฑ์ตามที่ได้กำหนดนี้

2. สัญญาแบบปรับราคาได้นี้ให้ใช้ทั้งในกรณีเพิ่มหรือลดค่างานจากค่างานเดิมตามสัญญา เมื่อดัชนีราคา ซึ่งจัดทำขึ้นโดยกระทรวงพาณิชย์ มีการเปลี่ยนแปลงสูงขึ้น หรือลดลงจากเดิม ขณะเมื่อวันเปิดของประกวดราคา สำหรับกรณีที่จัดจ้างโดยวิธีอื่น ให้ใช้วันเปิดของราคาแทน

3. การนำสัญญาแบบปรับราคาได้ไปใช้นั้น ผู้ว่าจ้างต้องแจ้งและประกาศให้ผู้รับจ้างทราบ เช่น ในประกาศประกวดราคาฯ และต้องระบุในสัญญาจ้างด้วยว่างานจ้างเหมา นั้น ๆ จะใช้สัญญาแบบปรับราคาได้ พร้อมทั้งกำหนดประเภทของงานก่อสร้าง สูตรและวิธีการคำนวณ ที่ให้มีการปรับเพิ่มหรือลดค่างานไว้ให้ชัดเจน

ในกรณีที่ม้งานก่อสร้างหลายประเภทในงานจ้างคราวเดียวกัน จะต้องแยกประเภทงานก่อสร้างแต่ละประเภทให้ชัดเจนตามลักษณะของงานก่อสร้างนั้น ๆ และให้สอดคล้องกับสูตรที่กำหนดไว้

4. การขอเงินเพิ่มค่างานก่อสร้างตามสัญญาแบบปรับราคาได้นี้ เป็นหน้าที่ของผู้รับจ้างที่จะต้องเรียกร้องภายในกำหนด 90 วัน นับตั้งแต่วันที่ผู้รับจ้างได้ส่งมอบงานงวดสุดท้าย หากพ้นกำหนดนี้ไปแล้ว ผู้รับจ้างไม่มีสิทธิที่จะเรียกร้องเงินเพิ่มค่างานก่อสร้างจากผู้ว่าจ้างได้อีกต่อไป และในกรณีที่ผู้ว่าจ้างจะต้องเรียกเงินคืนจากผู้รับจ้าง ให้ผู้ว่าจ้างที่เป็นคู่สัญญาเรียกเงินคืนจากผู้รับจ้างโดยเร็ว หรือให้หักค่างานของงวดต่อไป หรือให้หักเงินจากหลักประกันสัญญา แล้วแต่กรณี

5. การพิจารณาคำนวณเงินเพิ่มหรือลด และการจ่ายเงินเพิ่มหรือเรียกเงินคืนจากผู้รับจ้างตามเงื่อนไขของสัญญาแบบปรับราคาได้ ต้องได้รับการตรวจสอบและเห็นชอบจากสำนักงบประมาณและให้ถือการพิจารณาวินิจฉัยของสำนักงบประมาณเป็นที่สิ้นสุด

ข. ประเภทงานก่อสร้างและสูตรที่ใช้กับสัญญาแบบปรับราคาได้

ในการพิจารณาเพิ่มหรือลดราคาค่าจ้างเหมาก่อสร้าง ให้คำนวณตามสูตรดังนี้

$P = (PO) \times (K)$

กำหนดให้ P = ราคาค่างานต่อหน่วยหรือราคาส่วน เป็นงวดที่จะต้องจ่ายให้ผู้รับจ้าง

PO = ราคาค่างานต่อหน่วยที่ผู้รับจ้างประมูลได้ หรือราคาค่างานเป็นงวดซึ่งระบุไว้ในสัญญาแล้วแต่กรณี

K = ESCALATION FATOR ที่หักด้วย ๙๖ เมื่อต้องเพิ่มค่างานหรือบวกเพิ่ม หรือเมื่อต้องเรียกค่างานคืน

สำเนาถูกต้อง

*(Signature)*

(นางนาฎยา ทองขาว)

เจ้าพนักงานพัสดุชำนาญงาน

หมวดที่ 1 งานอาคาร

งานอาคาร หมายถึง ตัวอาคาร เช่น ที่ทำการ โรงเรียน โรงพยาบาล หอพัก ที่พักอาศัย หอประชุม อิมจันทร์ ยิมเนเซียม สระว่ายน้ำ โรงอาหาร คลังวัสดุ โรงงาน รั้ว เป็นต้น และให้หมายความรวมถึง

- 1.1 ไฟฟ้าของอาคารบรรจบถึงสายเมนจำหน่าย แต่ไม่รวมถึงหม้อแปลงและระบบไฟฟ้าภายในบริเวณ
- 1.2 ประปาของอาคารบรรจบถึงท่อเมนจำหน่าย แต่ไม่รวมถึงระบบประปาภายในบริเวณ
- 1.3 ระบบท่อหรือระบบสายต่าง ๆ ที่ติดหรือฝังอยู่ในส่วนของอาคาร เช่น ท่อปรับอากาศ ท่อก๊าซ สายไฟฟ้า ล้ำรับเครื่องปรับอากาศ สายล่อฟ้า ฯลฯ
- 1.4 ทางระบายน้ำของอาคารจนถึงทางระบายน้ำภายนอก
- 1.5 ส่วนประกอบที่จำเป็นสำหรับอาคาร เฉพาะส่วนที่ติดกับอาคารโดยต้องสร้าง หรือประกอบพร้อมกับการก่อสร้างอาคาร แต่ไม่รวมถึงเครื่องจักรหรือเครื่องมือกลที่นำมาประกอบหรือติดตั้ง เช่น ลิฟท์ เครื่องคอมพิวเตอร์ เครื่องสูบน้ำ เครื่องปรับอากาศ พัดลม ฯลฯ
- 1.6 ทางเท้ารอบอาคาร ดินถม ดินดัก ห่างจากอาคารโดยรอบไม่เกิน 3 เมตร

ใช้สูตร  $K = 0.25 + 0.15 I/E_o + 0.10 C/C_o + 0.40 M/M_o + 0.10 S/S_o$

หมวดที่ 2 งานดิน

2.1 งานดิน หมายถึง การขุดดิน การตักดิน การบดอัดดิน การขุดเปิดหน้าดิน การเกลี่ยบดอัดดิน การขุด - ถมบดอัดแน่นเขื่อน คลอง คันคลอง คันกันน้ำ คันทาง ซึ่งต้องใช้เครื่องจักรเครื่องมือกลปฏิบัติงาน ล้ำรับการถมดินให้หมายความถึงการถมดินหรือทรายหรือวัสดุอื่น ที่มีการควบคุมคุณสมบัติของวัสดุนั้น ๆ และมีข้อกำหนดวิธีการถม รวมทั้งมีการบดอัดแน่นโดยใช้เครื่องจักร เครื่องมือกลเพื่อให้ได้มาตรฐานที่กำหนดไว้ เช่นเดียวกับงานก่อสร้างถนนหรือเขื่อนชลประทาน

ทั้งนี้ ให้รวมถึงงานประเภท EMBANKMENT , EXCAVATION , SUBBASE , SELECTED MATERIAL , UNITREATED BASE และ SHOULDER

ใช้สูตร  $K = 0.30 + 0.10 I/E_o + 0.40 E/E_o + 0.20 F/F_o$

2.2 งานหินเรียง หมายถึง งานหินขนาดใหญ่นำมาเรียงกันเป็นชั้นให้เป็นระเบียบจนได้ความหนาที่ต้องการ โดยในช่องว่างระหว่างหินใหญ่จะแซมด้วยหินย่อยหรือกรวดขนาดต่าง ๆ และทรายให้เต็มช่องว่าง มีการควบคุมคุณสมบัติของวัสดุและมีข้อกำหนดวิธีปฏิบัติโดยใช้เครื่องจักร เครื่องมือกล หรือแรงคน และให้หมายความรวมถึงงานหินทิ้ง งานหินเรียงยาแนว หรืองานหินใหญ่ ที่มีลักษณะคล้ายคลึงกัน เพื่อการป้องกันกัดเซาะพังทลายของลาดตลิ่งและท้องลำน้ำ

ใช้สูตร  $K = 0.40 + 0.20 I/E_o + 0.20 M/M_o + 0.20 F/F_o$

2.3 งานเจาะระเบิดหิน หมายถึง งานเจาะระเบิดหินทั่ว ๆ ไป ระยะทางขนย้าย ไป - กลับ ประมาณไม่เกิน 2 กิโลเมตร ยกเว้นงานเจาะระเบิดอุโมงค์ซึ่งต้องใช้เทคนิคชั้นสูง

ใช้สูตร  $K = 0.40 + 0.15 I/E_o + 0.10 M/M_o + 0.20 E/E_o + 0.10 F/F_o$

**สำเนาถูกต้อง**

  
(นางนาฏยา ทองขาว)  
เจ้าพนักงานพัสดุชำนาญงาน

หมวดที่ 3 งานทาง

3.1 งานผิวทาง PRIME COAT, TACK COAT, SEAL COAT

ใช้สูตร  $K = 0.30 + 0.40 A/V_{Ao} + 0.20 E/V_{Eo} + 0.10 F/V_{Fo}$

3.2 งานผิวทาง SURFACE TREATMENT SLURRY SEAL

ใช้สูตร  $K = 0.30 + 0.10 M/V_{Mo} + 0.30 A/V_{Ao} + 0.20 E/V_{Eo} + 0.10 F/V_{Fo}$

3.3 งานผิวทาง ASPHALTIC CONCRETE, PENETRATION MACADAM

ใช้สูตร  $K = 0.30 + 0.10 M/V_{Mo} + 0.40 A/V_{Ao} + 0.10 E/V_{Eo} + 0.10 F/V_{Fo}$

3.4 งานผิวถนนคอนกรีตเสริมเหล็ก หมายถึง ผิวถนนคอนกรีตที่ใช้เหล็กเสริม ซึ่งประกอบด้วยตะแกรงเหล็กเส้นหรือตะแกรงลวดเหล็กกล้าเชื่อมติด (WELDED STEEL WIREFARRIC) เหล็กเดือย (DOWEL BAR) เหล็กยึด (DEFORMED TIE BAR) และรอยต่อต่าง ๆ (JOINT) ทั้งนี้ให้หมายความรวมถึงแผ่นคอนกรีตเสริมเหล็กบริเวณคอคสะพาน (R.C. BRIDGE APPROACH) ด้วย

ใช้สูตร  $K = 0.30 + 0.10 I/V_{Io} + 0.35 C/V_{Co} + 0.10 M/V_{Mo} + 0.15 S/V_{So}$

3.5 งานท่อระบายน้ำคอนกรีตเสริมเหล็กและงานบ่อพัก หมายถึง ท่อคอนกรีตเสริมเหล็กสำหรับงานระบายน้ำ (PRECAST REINFORCED CONCRETE DRAINAGE PIPE) งานวางระบายน้ำคอนกรีตเสริมเหล็ก งานลาดคอนกรีตเสริมเหล็กวางระบายน้ำและบริเวณลาดคอคสะพาน รวมทั้งงานบ่อพักคอนกรีตเสริมเหล็กและงานคอนกรีตเสริมเหล็กอื่นที่มีรูปแบบและลักษณะงานคล้ายคลึงกัน เช่น งานบ่อพัก (MANHOLE) ท่อร้อยสายโทรศัพท์ ท่อร้อยสายไฟฟ้า เป็นต้น

ใช้สูตร  $K = 0.35 + 0.20 I/V_{Io} + 0.15 C/V_{Co} + 0.15 M/V_{Mo} + 0.15 S/V_{So}$

3.6 งานโครงสร้างคอนกรีตเสริมเหล็กและงานเชื่อมกันตลิ่ง หมายถึง สะพานคอนกรีตเสริมเหล็ก โครงสร้างฐานรากคอนกรีตเสริมเหล็กคอคสะพาน (R.C. BEARING UNIT) ท่อเหลี่ยมคอนกรีตเสริมเหล็ก (R.C BOX CULVERT) หอดังน้ำโครงสร้างคอนกรีตเสริมเหล็ก เชื่อมกันตลิ่งคอนกรีตเสริมเหล็ก ท่าเทียบคอนกรีตเสริมเหล็กและสิ่งก่อสร้างอื่นที่มีลักษณะคล้ายคลึงกัน

ใช้สูตร  $K = 0.30 + 0.10 I/V_{Io} + 0.15 C/V_{Co} + 0.20 M/V_{Mo} + 0.25 S/V_{So}$

3.7 งานโครงสร้างเหล็ก หมายถึง สะพานเหล็กสำหรับคนเดินข้ามถนน โครงเหล็ก สำหรับติดตั้งป้ายจราจร ชนิดแขวนสูง เสาไฟฟ้าแรงสูง เสาวิทยุ เสาโทรศัพท์ หรืองานโครงสร้างเหล็กอื่นที่มีลักษณะคล้ายคลึงกัน แต่ไม่รวมถึงงานติดตั้งเสาโครงเหล็กสายส่งของการไฟฟ้าฝ่ายผลิตแห่งประเทศไทย

ใช้สูตร  $K = 0.25 + 0.10 I/V_{Io} + 0.05 C/V_{Co} + 0.20 M/V_{Mo} + 0.40 S/V_{So}$

หมวดที่ 4 งานชลประทาน

4.1 งานอาคารชลประทานไม่รวมบานเหล็ก หมายถึง อาคารคอนกรีตเสริมเหล็กชนิดต่าง ๆ ที่ก่อสร้างในแนวคลองส่งน้ำหรือคลองระบายน้ำ เพื่อควบคุมระดับและหรือปริมาณน้ำ ได้แก่ ท่อระบายน้ำ น้ำตก รางเท ตะพานน้ำ ท่อลอด ไซฟ่อน และอาคารชลประทานชนิดอื่น ๆ ที่ไม่มีบานระบายเหล็ก แต่ไม่รวมถึงงานอาคารชลประท ขนาดใหญ่ เช่น ฝ่าย ทางระบายน้ำเส้น หรืออาคารชลประม ปร กอบของเขื่อน เป็นต้น

ใช้สูตร  $K = 0.40 + 0.20 M/V_{Mo} + 0.10 C/V_{Co} + 0.10 M/V_{Mo} + 0.20 S/V_{So}$

สำเนาถูกต้อง

(นางนงนุช ทองขาว)  
เจ้าพนักงานพัสดุชำนาญงาน

4.2 งานอาคารชลประทานรวมบานเหล็ก หมายถึง อาคารคอนกรีตเสริมเหล็กชนิดต่าง ๆ ที่ก่อสร้างในแนวคันคลองลงน้ำหรือคลองระบายน้ำ เพื่อควบคุมระดับและหรือปริมาณน้ำ ได้แก่ ท่อส่งน้ำเข้านา ท่อระบายน้ำ ประตูระบายน้ำ อาคารอัดน้ำ ท่อลอดและอาคารชลประทานชนิดอื่น ๆ ที่มีระบายน้ำ แต่ไม่รวมถึงงานอาคารชลประทานขนาดใหญ่ เช่น ฝ่ายทางระบายน้ำล้นหรืออาคารชลประทานประกอบของเขื่อน เป็นต้น

$$\text{ใช้สูตร } K = 0.35 + 0.20I/I_0 + 0.10C/C_0 + 0.10M/M_0 + 0.25S/S_0$$

4.3 งานบานระบาย TRASMACK และ STEEL LINER หมายถึง บานระบายเหล็กเครื่องกั้นและโครงยก รวมทั้ง BU;K HEAD GATE และงานท่อเหล็ก

$$\text{ใช้สูตร } K = 0.35 + 0.20 I/I_0 + 0.45G/G_0$$

4.4 งานเหล็กเสริมคอนกรีต และ ANCHOR BAR หมายถึง เหล็กเส้นที่ใช้เสริมในงานคอนกรีตและเหล็ก ANCHOR BAR ของงานฝ่าย ทางระบายน้ำล้น หรืออาคารชลประทาน ประกอบของเขื่อน ซึ่งมีสัญญาแยกจ่ายเฉพาะงานเหล็กดังกล่าว เท่านั้น

$$\text{ใช้สูตร } K = 0.25 + 0.15I/I_0 + 0.60 S/S_0$$

4.5 งานคอนกรีตไม่รวมเหล็กและคอนกรีตควดคอง หมายถึง งานคอนกรีตเสริมเหล็กที่หักส่วนของเหล็กออกมาแยกคำนวณต่างหากของงานฝ่าย ทางระบายน้ำล้นหรืออาคารชลประทานประกอบของเขื่อน ซึ่งมีสัญญาแยกจ่ายเฉพาะงานคอนกรีตดังกล่าวเท่านั้น

$$\text{ใช้สูตร } K = 0.40 + 0.15I/I_0 + 0.25C/C_0 + 0.20M/M_0$$

4.6 งานเจาะ หมายถึง การเจาะพร้อมทั้งฝังท่อกรุขนาดรูในไม่น้อยกว่า 48 มิลลิเมตร ในชั้นดินหินผุหรือหินที่แตกหักเพื่ออัดฉีดน้ำปูนและให้รวมถึงงานซ่อมแซมมาตรฐานรากอาคารชลประทาน ถนนและอาคารต่าง ๆ โดยการอัดฉีดน้ำปูน

$$\text{ใช้สูตร } K = 0.40 + 0.20I/I_0 + 0.10M/M_0 + 0.20E/E_0 + 0.10F/F_0$$

4.7 งานอัดฉีดน้ำปูน ค่าอัดฉีดน้ำปูนจะเพิ่มหรือลด ให้เฉพาะราคาซีเมนต์ที่เปลี่ยนแปลงตามตั้งนี้ราคาของซีเมนต์ ที่กระทรวงพาณิชย์จัดทำขึ้น ในเดือนที่ส่งงานแต่ละงวด กับเดือนที่เปิดซองประกวดราคา

หมวดที่ 5 งานระบบสาธารณูปโภค

5.1 งานวางท่อ AC และ PVC

5.1.1 ในกรณีผู้ว่าจ้างเป็นผู้จัดหาท่อ และหรืออุปกรณ์ให้

$$\text{ใช้สูตร } K = 0.50 + 0.25I/I_0 + 0.25M/M_0$$

5.1.2 ในกรณีผู้รับจ้างเป็นผู้จัดหาท่อ AC และหรืออุปกรณ์

$$\text{ใช้สูตร } K = 0.40 + 0.10I/I_0 + 0.10M/M_0 + 0.40A/A_0$$

5.1.3 ในกรณีผู้รับจ้างเป็นผู้จัดหาท่อ PVC และหรืออุปกรณ์

$$\text{ใช้สูตร } K = 0.40 + 0.10I/I_0 + 0.10M/M_0 + 0.40PVC/PVC_0$$

5.2 งานวางท่อเนติกเหนียวหรือท่อ HYDROGENITY POLYETHYLENE

5.2.1 ในกรณีผู้ว่าจ้างจัดหาท่อและหรืออุปกรณ์ให้

$$\text{ใช้สูตร } K = 0.40 + 0.10I/I_0 + 0.15M/M_0 + 0.20E/E_0 + 0.15G/G_0$$

สำเนาถูกต้อง



(นางนภญา ทองขาว)  
เจ้าพนักงานพัสดุชำนาญงาน

5.2.2 ในกรณีที่ผู้รับจ้างเป็นผู้จัดหาท่อเหล็กเหนียวและหรืออุปกรณ์และให้รวมถึง งาน TRANSMISSION CONDUIT

$$\text{ใช้สูตร } K = 0.40 + 0.10I/I_0 + 0.10M/M_0 + 0.10E/E_0 + 0.30GIP/GIP_0$$

5.2.3 ในกรณีที่ผู้รับจ้างเป็นผู้จัดหาท่อ HYDENSITY POLYETHYLENE และหรืออุปกรณ์

$$\text{ใช้สูตร } K = 0.50 + 0.10I/I_0 + 0.10M/M_0 + 0.30Pet/Pe_0$$

5.3 งานปรับปรุงระบบอุโมงค์ส่งน้ำและงาน SECONDARY LINING

$$\text{ใช้สูตร } K = 0.40 + 0.10I/I_0 + 0.15E/E_0 + 0.35 GIP/GIP_0$$

5.4 งานวางท่อ PVC หุ้มด้วยคอนกรีต

$$\text{ใช้สูตร } K = 0.30 + 0.10I/I_0 + 0.20 C/C_0 + 0.05M/M_0 + 0.05S/S_0 + 0.30PVC/PVC_0$$

5.5 งานวางท่อ PVC กลบทราย

$$\text{ใช้สูตร } K = 0.25 + 0.05I/I_0 + 0.05M/M_0 + 0.65PVC/PVC_0$$

5.6 งานวางท่อเหล็กอาบสังกะสี

$$\text{ใช้สูตร } K = 0.25 + 0.25I/I_0 + 0.50GIP/GIP_0$$

ประเภทงานและสูตรต่อไปนี้เฉพาะงานก่อสร้างของการไฟฟ้าฝ่ายผลิตแห่งประเทศไทยเท่านั้น

5.7 งานก่อสร้างระบบสายส่งแรงสูงและสถานีไฟฟ้าย่อย

5.7.1 งานติดตั้งเสาโครงเหล็กสายส่งและอุปกรณ์ รวมทั้งงานติดตั้งอุปกรณ์ไฟฟ้าสถานีไฟฟ้าย่อย

สำหรับงานติดตั้ง เสา โครงเหล็กสายส่งและอุปกรณ์ ประกอบด้วย ลักษณะงานดังนี้ คือ

PRELIMINARY WORK (ยกเว้น BOUNDARY POST) , TOWERS , INSULATOR STRING AND OVERHEAD GROUND WIRE ASSEMBLIES , CONDUCTOR AND OVERHEAD GROUND WIRE STRINGING , LINE ACCESSORIES GROUNDING MATERIALS

สำหรับงานติดตั้งอุปกรณ์ไฟฟ้าสถานีไฟฟ้าย่อย หมายถึง เฉพาะการติดตั้งอุปกรณ์ไฟฟ้าเท่านั้น

$$\text{ใช้สูตร } K = 0.60 + 0.25I/I_0 + 0.15 F/F_0$$

5.7.2 งานก่อสร้างฐานเสาไฟฟ้า (TOWER FOUNDATION) และงานติดตั้ง BOUNDARY POST

$$\text{ใช้สูตร } K = 0.35 + 0.20I/I_0 + 0.20C/C_0 + 0.10S/S_0 + 0.15F/F_0$$

5.7.3 งานก่อสร้างฐานรากอุปกรณ์ไฟฟ้าสถานีไฟฟ้าย่อย

$$\text{ใช้สูตร } K = 0.50 + 0.20I/I_0 + 0.15C/C_0 + 0.15S/S_0$$

5.8 งานบ่อและตอกเสาเข็มคอนกรีตอัดแรง

5.8.1 งานเสาเข็มคอนกรีตอัดแรง

$$\text{ใช้สูตร } K = 0.35 + 0.15I/I_0 + 0.20C/C_0 + 0.30S/S_0$$

5.8.2 งานเสาเข็มแบบ CAST IN PLACE

$$\text{ใช้สูตร } K = 0.30 + 0.10I/I_0 + 0.25C/C_0 + 0.35S/S_0$$

สำเนาถูกต้อง



(นางนงนุช ทองขาว)

เจ้าพนักงานพัสดุชำนาญงาน



ประเภทงานและสูตรต่อไปนี้จะเหมาฐานก่อสร้างของงานที่ไปส่วนภูมิภาคเท่านั้น

5.9 งานก่อสร้างสายส่งแรงสูงระบบแรงดัน 69 – 115 KV.

5.9.1 ในกรณีที่ผู้ว่าจ้างเป็นผู้จัดหาวัสดุและหรืออุปกรณ์ให้

$$\text{ให้สูตร } K = 0.80 + 0.05 It/Io + 0.10Mt/Mo + 0.05Ft/Fo$$

5.9.2 ในกรณีที่ผู้รับจ้างเป็นผู้จัดหาวัสดุและหรืออุปกรณ์ให้

$$\text{ให้สูตร } K = 0.45 + 0.05It/Io + 0.20Mt/Mo + 0.05Ft/Fo + 0.25Wt/Wo$$

ดัชนีราคาที่ใช้คำนวณตามสูตรที่กำกับสัญญาแบบปรับราคาได้ จัดทำขึ้นโดยกระทรวงพาณิชย์

- K = ESCALATION FACTOR
- It = ดัชนีราคาผู้บริโภคทั่วไปของประเทศ ในเดือนที่ส่งงานแต่ละงวด
- Io = ดัชนีราคาผู้บริโภคทั่วไปของประเทศ ในเดือนที่เปิดของประกวดราคา
- Ct = ดัชนีราคาซีเมนต์ ในเดือนที่ส่งงานแต่ละงวด
- Co = ดัชนีราคาซีเมนต์ ในเดือนที่เปิดของประกวดราคา
- Mt = ดัชนีราคาวัสดุก่อสร้าง (ไม่รวมเหล็กและซีเมนต์) ในเดือนที่ส่งงานแต่ละงวด
- Mo = ดัชนีราคาวัสดุก่อสร้าง (ไม่รวมเหล็กและซีเมนต์) ในเดือนที่เปิดของประกวดราคา
- St = ดัชนีราคาเหล็ก ในเดือนที่ส่งงานแต่ละงวด
- So = ดัชนีราคาเหล็ก ในเดือนที่เปิดของประกวดราคา
- Gt = ดัชนีราคาเหล็กแผ่นเรียบที่ผลิตในประเทศ ในเดือนที่ส่งงานแต่ละงวด
- Go = ดัชนีราคาเหล็กแผ่นเรียบที่ผลิตในประเทศ ในเดือนที่เปิดของประกวดราคา
- At = ดัชนีราคาแอสฟัลท์ ในเดือนที่ส่งงานแต่ละงวด
- Ao = ดัชนีราคาแอสฟัลท์ ในเดือนที่เปิดของประกวดราคา
- Et = ดัชนีราคาเครื่องจักรกลและบริภัณฑ์ ในเดือนที่ส่งงานแต่ละงวด
- Eo = ดัชนีราคาเครื่องจักรกลและบริภัณฑ์ ในเดือนที่เปิดของประกวดราคา
- Ft = ดัชนีราคาน้ำมันดีเซลหมุนเร็ว ในเดือนที่ส่งงานแต่ละงวด
- Fo = ดัชนีราคาน้ำมันดีเซลหมุนเร็ว ในเดือนที่เปิดของประกวดราคา
- ACt = ดัชนีราคาท่อซีเมนต์ใยหิน ในเดือนที่ส่งงานแต่ละงวด
- ACo = ดัชนีราคาท่อซีเมนต์ใยหิน ในเดือนที่เปิดของประกวดราคา
- PVCI = ดัชนีราคาท่อ PVC ในเดือนที่ส่งงานแต่ละงวด
- PVCo = ดัชนีราคาท่อ PVC ในเดือนที่เปิดของประกวดราคา
- GIPt = ดัชนีราคาท่อเหล็กกล้าดำกระฉี่ ในเดือนที่ส่งงานแต่ละงวด
- GIPo = ดัชนีราคาท่อเหล็กกล้าดำกระฉี่ ในเดือนที่เปิดของประกวดราคา
- PEt = ดัชนีราคาท่อ HYDENSITY POLYETHYLENE ในเดือนที่ส่งงานแต่ละงวด
- PEo = ดัชนีราคาท่อ HYDENSITY POLYETHYLENE ในเดือนที่เปิดของประกวดราคา

สำเนาถูกต้อง

(นางนงนุช ทองขาว)  
เจ้าพนักงานพัสดุชำนาญงาน

Wi = ดัชนีราคาขายไฟฟ้า ในเดือนที่ส่งงานแต่ละงวด

W0 = ดัชนีราคาขายไฟฟ้า ในเดือนที่เปิดของประกวดราคา

ค วิธีการคำนวณที่ใช้กับสัญญาแบบปรับปรุงราคาได้

1. การคำนวณค่า K จากสูตรตามลักษณะงานนั้น ๆ ให้ใช้ตัวเลขดัชนีราคาวัสดุก่อสร้างของกระทรวงพาณิชย์ โดยใช้ฐานของปี 2530 เป็นเกณฑ์ในการคำนวณ
2. การคำนวณค่า K สำหรับกรณีที่มีงานก่อสร้างหลายประเภทรวมอยู่ในสัญญาเดียวกัน จะต้องแยกค่างานก่อสร้างแต่ละประเภทให้ชัดเจนตามลักษณะของงานนั้น และให้สอดคล้องกับสูตรที่ได้กำหนดไว้
3. การคำนวณค่า K กำหนดให้ใช้เลขทศนิยม 3 ตำแหน่งทุกขั้นตอนโดยไม่มีกรับัดเศษ และกำหนดให้ทำเลขสัมพันธ์ (เปรียบเทียบ) ให้เป็นผลสำเร็จก่อน แล้วจึงนำผลลัพธ์ไปคูณกับตัวเลขคงที่หน้าเลขสัมพันธ์ นั้น
4. ให้พิจารณาเงินเพิ่มหรือลดราคาค่างานจากราคาที่ผู้รับจ้างทำสัญญาตกลงกับผู้ว่าจ้าง เมื่อค่า K ตามสูตรสำหรับงานก่อสร้างนั้น ๆ ในเดือนที่ส่งมอบบงานมีค่าเปลี่ยนแปลงไปจากค่า K ในเดือนเปิดของราคามากกว่า 4% ขึ้นไป โดยนำเฉพาะส่วนที่เกิน 4 % มาคำนวณปรับเพิ่มหรือลดค่างานแล้วแต่กรณี (โดยไม่คิด 4 % แรกให้)
5. ในกรณีที่ผู้รับจ้างไม่สามารถทำการก่อสร้างให้เสร็จตามระยะเวลาในสัญญาโดยเป็นความผิดของผู้รับจ้าง ค่า K ตามสูตรต่าง ๆ ที่จะนำมาใช้ในการคำนวณค่างานให้ใช้ค่า K ของเดือนสุดท้ายตามอายุสัญญา หรือค่า K ของเดือนที่ส่งมอบบงานจริง แล้วแต่ที่ว่าค่า K ตัวใดจะมีค่าน้อยกว่า
6. การจ่ายเงินแต่ละงวด ให้จ่ายค่าจ้างงานที่ผู้รับจ้างทำได้แต่ละงวดตามสัญญาไปก่อน ส่วนค่างานเพิ่มหรือค่างานลดลงซึ่งจะคำนวณได้ต่อเมื่อทราบดัชนีราคาวัสดุก่อสร้างซึ่งนำมาคำนวณหาค่า K ของเดือนที่ส่งมอบบงานงวดนั้น ๆ เป็นที่แน่นอนแล้ว เมื่อคำนวณเงินเพิ่มได้ให้ขอทำความตกลงเรื่องการเงินกับสำนักงบประมาณ

สำเนาถูกต้อง



(นางนงนุช ทองขาว)  
เจ้าพนักงานพัสดุชำนาญงาน

แบบแนบท้ายสัญญาจ้างก่อสร้าง เลขที่ ๑๒๑/๒๕๖๓  
ลงวันที่ ๓๑ กรกฎาคม ๒๕๖๓ จำนวน ๑๘ หน้า

ลงชื่อ..........ผู้ว่าจ้าง  
(.....นายเรืองศักดิ์ วรหาญ.....)

ปลัดองค์การบริหารส่วนจังหวัด ปฏิบัติหน้าที่  
นายกองค์การบริหารส่วนจังหวัดสระบุรี

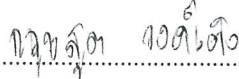

ลงชื่อ..........ผู้รับจ้าง  
(.....นางสาวกฤษสุดา วงศ์เต็ง.....)

กรรมการผู้จัดการ

ลงชื่อ..........พยาน  
(.....นางนาฏยา ทองขาว.....)

เจ้าพนักงานพัสดุชำนาญงาน

ลงชื่อ..........พยาน  
(นางพจนีย์ ทับเงิน)

นักบริหารงานการคลัง ระดับต้น

สำเนาถูกต้อง



(นางนาฏยา ทองขาว)  
เจ้าพนักงานพัสดุชำนาญงาน

งบประมาณปี 2562

แบบเลขที่ 69/61

เลขหมายบัญชีเงินก่อสร้าง เลขที่ ๑๓ / ๒๕๖๓  
ตรงกับ 31 มี.ค. ๒๕๖๓ จำนวน ๒๕ ..... หน้า

ชื่อย่อ..... ผู้จ้าง

ชื่อย่อ..... ผู้รับจ้าง

ชื่อย่อ..... พยาน

ชื่อย่อ..... พยาน

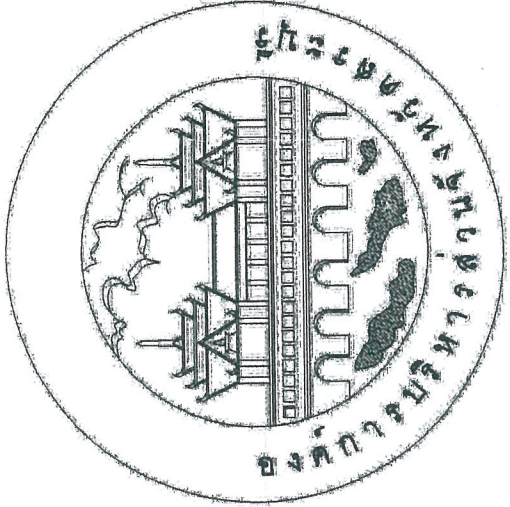

Form with fields for 'ผู้รับจ้าง' (Contractor) and 'ผู้รับมอบหมาย' (Authorized Representative), including checkboxes for 'กรรมการ' (Director) and 'กรรมการ' (Director).

Handwritten signature and stamp of the authorized representative.

### โครงการวางท่อระบายน้ำพร้อมบ่อพัก

## บริเวณริมถนนอดิเรกสาร หมู่ที่ 2,3,4,6 ตำบลบ้านแก่ง

## อำเภอเฉลิมพระเกียรติ จังหวัดสระบุรี

สำเนาถูกต้อง

นางนงนุช ทองขาว  
เจ้าพนักงานพัสดุชำนาญงาน

รายการประกอบแบบ

1. ผู้รับจ้างจะต้องทำการตรวจสอบแบบแปลนและรายการต่างๆ ให้เป็นที่ถูกต้อง พร้อมทั้งวางแผนการทำงานปฏิบัติงานให้เหมาะสม ถูกต้อง ตามขั้นตอนและตามมาตรฐานงานก่อสร้างที่จัดของงานแต่ละรายการ โดยผู้รับจ้างจะต้องส่งแผนการทำงานปฏิบัติงาน ให้ผู้มีจ้างพิจารณาให้ความเห็นชอบก่อนดำเนินการ
2. วัสดุต่างๆที่นำมาใช้ในวงก่อสร้าง ก่อนนำมาใช้จะต้องได้รับความเห็นชอบจากผู้ควบคุมงานเสียก่อน วัสดุใดหากมีกำหนดมาตรฐาน ให้ปฏิบัติตามข้อกำหนดของ มอก. สำหรับวัสดุนั้นๆ หากภายหลังต้องรับผิดขอความเสียหายหรือความเสียหายที่เกิดขึ้นแก่ผู้จ้างจะต้องทำการก่อสร้างด้วยความรับผิดชอบโดยไม่ให้ความเสียหายต่อทรัพย์สินของทางราชการและเอกชน
3. ผู้รับจ้างจะต้องทำการก่อสร้างด้วยความรับผิดชอบโดยไม่ให้ความเสียหายต่อทรัพย์สินของทางราชการและเอกชน
4. ค่าแรงของลูกจ้างตามแบบที่กำหนด (อ.ม.) เป็นค่าระดับสูงสุดที่ใช้เฉพาะในวงก่อสร้างเท่านั้น
5. ระยะเวลาที่ผู้ควบคุมงานและผู้ควบคุมงานของตัวการบริการส่วน संबंधต้องปฏิบัติตามกฎหมายกำหนด
6. ผู้ควบคุมงาน, หน่วยงานผู้ควบคุมงานของตัวการบริการส่วน संबंधต้องปฏิบัติตามกฎหมายกำหนด
7. มาตรฐานความปลอดภัยที่รับราชการมาตรฐานงานก่อสร้างกรมทางหลวงชนบท (มทช.) ฉบับปัจจุบัน
8. ที่จุดเริ่มต้นและจุดสิ้นสุดก่อสร้างรวมทั้งทางแยก ให้รับระดับของถนนให้กลมกลืนกับถนนเดิมโดยไม่ให้เกิดความเสียหายหรือการรบกวนและไม่เป็นอันตรายต่อชีวิตและทรัพย์สิน
9. สาธารณูปโภคและสาธารณูปโภคต่างๆ เช่น ไฟฟ้า, โทรศัพท์, ประปา, หนองน้ำ เป็นต้น ที่อยู่ในบริเวณที่ก่อสร้าง และเป็นอุปสรรคต่อการก่อสร้าง ผู้รับจ้างจะต้องดำเนินการตัดต่อหรือขุดลอกเพื่อขุดลอกพื้นที่ก่อสร้าง เพื่อให้สามารถระบายน้ำออกไปได้
10. ให้อุบัติการณ์ และ / หรือ ข้อตกลงเดิมบริเวณสายท่อที่อยู่ข้างต้น เพื่อให้สามารถระบายน้ำออกไปได้
11. ให้แต่เดิมเดิม และ / หรือ ข้อตกลงเดิมบริเวณสายท่อที่อยู่ข้างต้น เพื่อให้สามารถระบายน้ำออกไปได้
12. งานท่อและส่วนที่วางท่อน้ำที่ก่อสร้างในแต่ละแถว อาจมีการเปลี่ยนแปลงได้ตามความเหมาะสม โดยอยู่ในดุลยพินิจของผู้ควบคุมงาน
13. เครื่องหมายจราจร, ราวระบายน้ำ และบ่อพัก อาจปรับแต่งให้เหมาะสมกับสภาพพื้นที่ได้
14. ต้นทางการก่อสร้างทางเชื่อม อาจปรับแต่งให้เหมาะสมกับสภาพพื้นที่ได้
15. โดยให้อยู่ในดุลยพินิจของผู้ควบคุมงาน
16. การแก้ไขเปลี่ยนแปลงและการปรับแต่งตามข้อ 12, 13 และ 14 จะต้องไม่ทำให้ปริมาณโดยรวมทั้งสิ้นซึ่งต้องแต่ละรายการน้อยกว่าที่กำหนดในแบบก่อสร้าง

16. รายการใดที่ไม่ได้กำหนดไว้ในแบบหรือกำหนดไว้ไม่ชัดเจน หรือแสดงไว้ขัดแย้งกัน, หรือมีปัญหาในกาก่อสร้างหรือไม่เป็นไปตามสักร่างข้างที่จัด ให้รายงานและดำเนินการตามดุลยพินิจของคณะกรรมการตรวจรับพัสดุ
17. ผู้รับจ้างจะต้องปฏิบัติตามข้อกำหนดของกฎหมายที่เกี่ยวข้องกับการทำงานก่อสร้างที่เกี่ยวข้องกับด้านความปลอดภัย มรดกสภาพแวดล้อมแห่งงานที่กระทำหรือมีสาเหตุการเกิดงานก่อสร้างที่ไม่เหมาะสม ทั้งนี้เพื่อความปลอดภัยของชีวิตและทรัพย์สินของพนักงานก่อสร้างที่เกี่ยวข้อง มรดกสภาพที่เกี่ยวข้องกับอุบัติเหตุผู้รับจ้างจะต้องปฏิบัติตามมาตรฐานความปลอดภัยเป็นมาตรการก่อสร้างที่กฎหมายกำหนด
18. ผู้รับจ้างจะต้องติดตั้งป้ายเตือน, เครื่องหมายจราจรหรือสัญญาณไฟ ในบริเวณก่อสร้างให้เป็นไปตามมาตรฐาน
19. ระดับ Crown Slope ให้ก่อสร้างตามที่กำหนดในแบบโดยให้ตรวจสอบทุก 200 เมตร
20. ความลาดคดหรือเอียงของผิวของช่องว่างผู้ควบคุมงาน
21. จัดทำเครื่องหมายความหมายจราจร กิจกรรมงานและความปลอดภัยของผู้ควบคุมงาน
22. การติดตั้งรั้วหรือรั้วเหล็กสูง Shop Drawing, อยู่คู่ความสูงในและโครงการก่อสร้างทั้งหมดก่อน 10 วัน
23. หลังจากดำเนินการก่อสร้าง 1 แล้วให้ดำเนินการติดตั้งเครื่องหมายจราจร ออกไปไม่น้อยกว่า 1.00 เมตร
24. หลังจากดำเนินการก่อสร้าง 1 แล้วให้ดำเนินการติดตั้งเครื่องหมายจราจร ออกไปไม่น้อยกว่า 1.00 เมตร



เอกสารแนบท้ายแบบก่อสร้าง

ชื่อโครงการ: 918 / 2561

เลขที่: 95 บ.อ. 2561

วันที่: 25/11/61

ชื่อ: นายสมชาย ใจดี

ตำแหน่ง: ผู้จัดการ

ที่อยู่: กรุงเทพมหานคร

เบอร์โทรศัพท์: 0-11-111111

ลายเซ็น: *[Signature]*

ผู้ควบคุมงานก่อสร้าง

นายสมชาย ใจดี

		<b>องค์การบริหารส่งเสริมสิ่งแวดล้อม</b>		<b>สัญญา</b> บริษัทรับเหมาก่อสร้าง	วิศวกร นายสมชาย ใจดี	วิศวกร นายสมชาย ใจดี
		สัปดาห์แรก	สัปดาห์ที่ 2	สัปดาห์ที่ 3	สัปดาห์ที่ 4	
วันที่	วันที่	วันที่	วันที่	วันที่	วันที่	วันที่
สถานที่	สถานที่	สถานที่	สถานที่	สถานที่	สถานที่	สถานที่

สัญญาที่

วันที่

เลขที่

ชื่อ

ตำแหน่ง

ลายเซ็น

# โครงการวางท่อระบายน้ำพรอมบ่อพัก

บริเวณริมถนนเอติเรกสาร หมู่ที่ 2, 3, 4, 6 ตำบลบ้านแก่ง

อำเภอเฉลิมพระเกียรติ จังหวัดสระบุรี

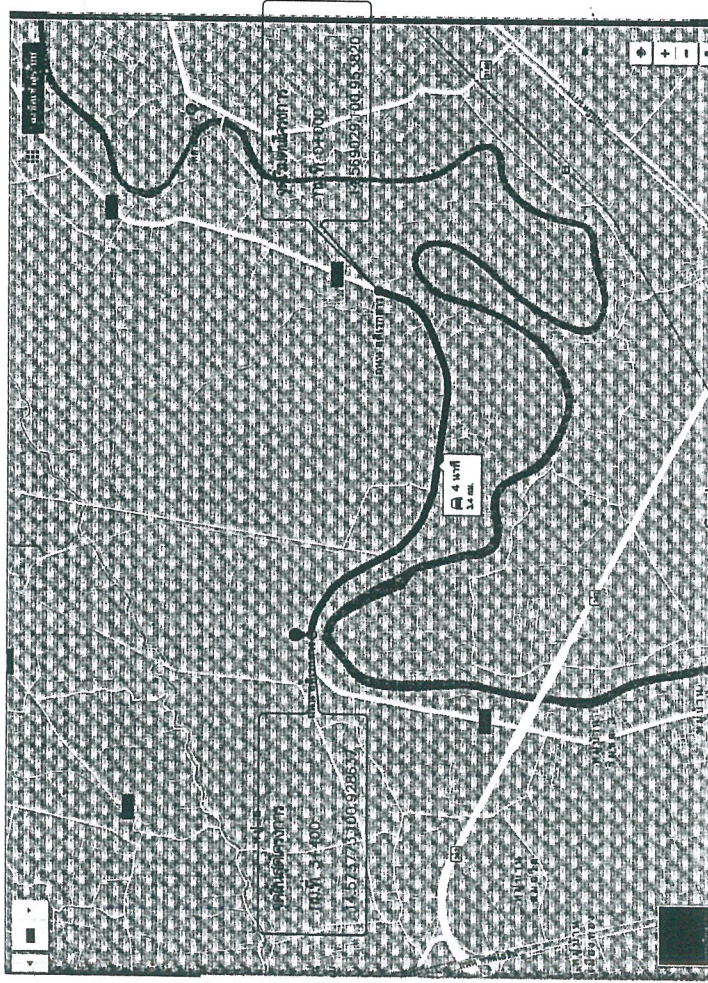

รายละเอียดการประกอบโครงการวางท่อระบายน้ำพร้อมบ่อพัก หมู่ที่ 2, 3, 4, 6 ตำบลบ้านแก่ง อำเภอเฉลิมพระเกียรติ จังหวัดสระบุรี

รวมระยะทาง 3,400 กิโลเมตร

งบที่ 0+000 ถึง กม.ที่ 3+400 ระยะทาง 3,400 กิโลเมตร

งบชื่อ: นายชุต ชาติโชติ ผู้รับจ้าง

งบชื่อ: นายชุต ชาติโชติ ผู้รับจ้าง

งบชื่อ: นายชุต ชาติโชติ ผู้รับจ้าง

งบชื่อ: นายชุต ชาติโชติ ผู้รับจ้าง

งบชื่อ: นายชุต ชาติโชติ ผู้รับจ้าง

(การที่ไม่สามารถดำเนินการได้สามารถดำเนินการข้างต้น วางท่อระบายน้ำพร้อมบ่อพักได้ตามสภาพพื้นที่โดยขึ้นอยู่กับความเหมาะสม แต่จะต้องได้ปริมาณงานไม่น้อยกว่าที่กำหนดไว้แบบแปลน และรายการก่อสร้าง)

สำเนาบัญชี

เลขที่	รายการ	หมายเหตุ
1.	แผนที่สังเขป, รายละเอียด, สำเนา	
2.	รายการประกอบแบบ	
3.	รูปตัดตามขวาง	
4.-7.	รูปแบบแปลนตาม	

แบบแปลนประกอบแบบรายการวาง

สำเนาถูกต้อง

โครงการ	วางท่อระบายน้ำพร้อมบ่อพัก	โครงการวางท่อระบายน้ำพร้อมบ่อพัก หมู่ที่ 2, 3, 4, 6 ตำบลบ้านแก่ง อำเภอเฉลิมพระเกียรติ จังหวัดสระบุรี	โครงการ	แบบแปลนประกอบแบบรายการวาง	โครงการวางท่อระบายน้ำพร้อมบ่อพัก หมู่ที่ 2, 3, 4, 6 ตำบลบ้านแก่ง อำเภอเฉลิมพระเกียรติ จังหวัดสระบุรี
สถานที่	บริเวณริมถนนเอติเรกสาร	หมู่ที่ 2, 3, 4, 6 ตำบลบ้านแก่ง อำเภอเฉลิมพระเกียรติ จังหวัดสระบุรี	โครงการ	แบบแปลนประกอบแบบรายการวาง	โครงการวางท่อระบายน้ำพร้อมบ่อพัก หมู่ที่ 2, 3, 4, 6 ตำบลบ้านแก่ง อำเภอเฉลิมพระเกียรติ จังหวัดสระบุรี
วัตถุประสงค์	วางท่อระบายน้ำจากเขตริมถนนเอติเรกสาร 100X100 เมตร พร้อมบ่อพักท่อระบาย 10 00 เมตร		โครงการ	แบบแปลนประกอบแบบรายการวาง	โครงการวางท่อระบายน้ำพร้อมบ่อพัก หมู่ที่ 2, 3, 4, 6 ตำบลบ้านแก่ง อำเภอเฉลิมพระเกียรติ จังหวัดสระบุรี
วัตถุประสงค์	ความยาวรวมไม่น้อยกว่า 3,400 เมตร		โครงการ	แบบแปลนประกอบแบบรายการวาง	โครงการวางท่อระบายน้ำพร้อมบ่อพัก หมู่ที่ 2, 3, 4, 6 ตำบลบ้านแก่ง อำเภอเฉลิมพระเกียรติ จังหวัดสระบุรี

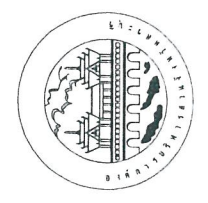

องค์การบริหารท้องถิ่นจังหวัดสระบุรี

โครงการ

แบบแปลนประกอบแบบรายการวาง

แบบแปลนประกอบแบบรายการวาง

แบบแปลนประกอบแบบรายการวาง

แบบแปลนประกอบแบบรายการวาง

แบบแปลนประกอบแบบรายการวาง

แบบแปลนประกอบแบบรายการวาง

แบบแปลนประกอบแบบรายการวาง

# งานวางท่อระบายน้ำดัดสไลด์พร้อมบ่อพัก

เส้นอ้างอิงที่มอบให้โดยผู้เกี่ยวข้อง.....หน้า 1/3

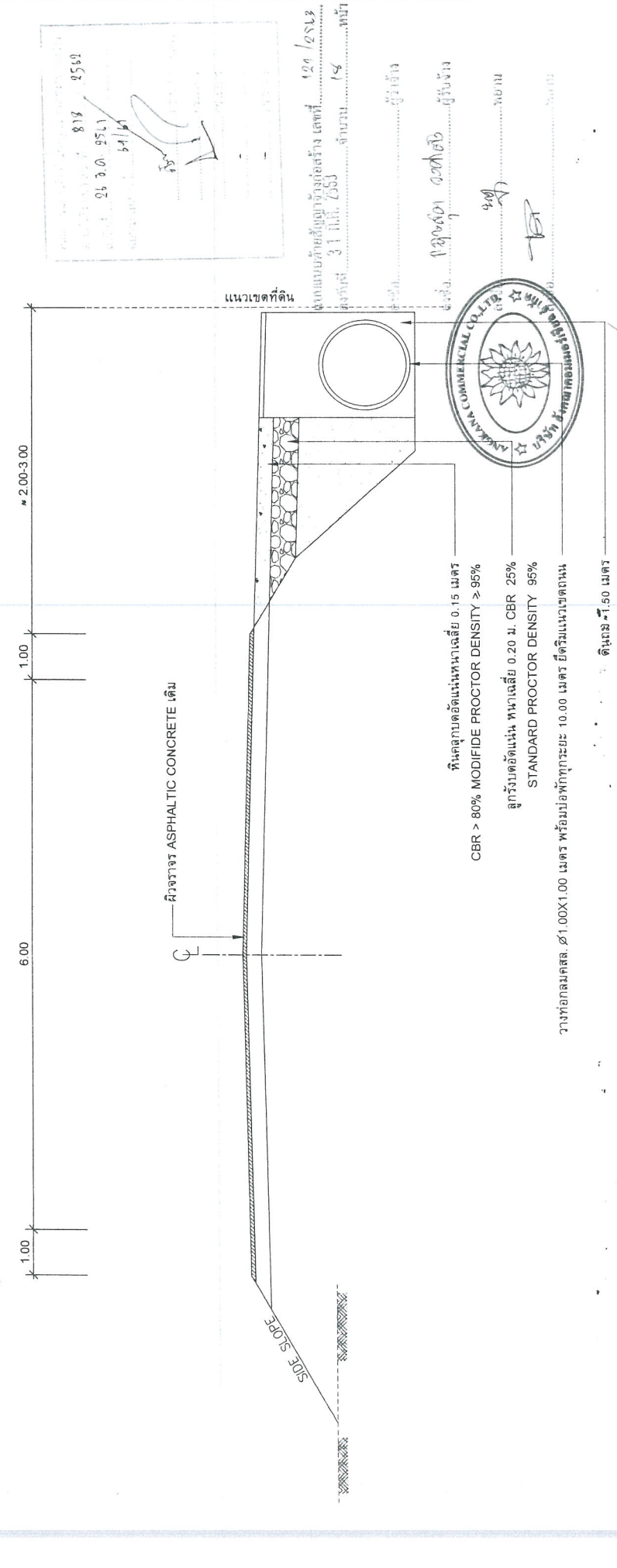

818 2561  
25 3.0. 25/11  
64/61

ผังแนบท้ายสัญญาจ้างเลขที่ 120 / 2561  
ลงวันที่ 31 มี.ค. 2561 จำนวน 15 หน้า

ผู้จ้าง: บริษัท อีสเทิร์น...  
ผู้รับจ้าง: บริษัท อีสเทิร์น...  
ผู้ควบคุม: บริษัท อีสเทิร์น...  
ผู้ตรวจสอบ: บริษัท อีสเทิร์น...

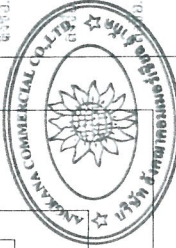

รูปตัดตามขวาง

สำเนาถูกต้อง

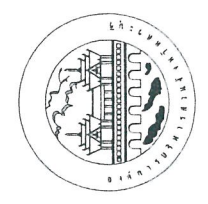
	<b>องค์การบริหารส่วนจังหวัดสระบุรี</b>		วิศวกร บริษัท อีสเทิร์น...	วิศวกร บริษัท อีสเทิร์น...	วิศวกร บริษัท อีสเทิร์น...	วิศวกร บริษัท อีสเทิร์น...	
	วิศวกรและออกแบบ บริษัท อีสเทิร์น...	วิศวกร บริษัท อีสเทิร์น...	วิศวกร บริษัท อีสเทิร์น...	วิศวกร บริษัท อีสเทิร์น...	วิศวกร บริษัท อีสเทิร์น...	วิศวกร บริษัท อีสเทิร์น...	วิศวกร บริษัท อีสเทิร์น...
หมายเหตุ -จุดเริ่มต้นและจุดสิ้นสุดโครงการข้างผู้ควบคุมงานระบุที่หน้างาน -ระยะวัดที่ไม่ชัดเจนหรือตัดแย้งให้อยู่ในดุลยพินิจของผู้ควบคุมงาน -ก่อนเข้าดำเนินการผู้รับจ้างต้องเสนอระดับการวางท่อระบายน้ำมาให้ช่างผู้ควบคุมงาน และคณะกรรมการตรวจสอบการจ้างพิจารณาอนุมัติ -จุดวางท่ออาจมีการเปลี่ยนแปลงได้ตามความเหมาะสมของสภาพหน้างาน ขึ้นอยู่กับดุลยพินิจของผู้ควบคุมงาน		วิศวกร บริษัท อีสเทิร์น...					วิศวกร บริษัท อีสเทิร์น...

หน้า 1/3

บริเวณริมนถนนอติเรกสาร ระยะทาง 3.400 กิโลเมตร

โครงการวางท่อระบายน้ำพหุรวมบ่อพัก ทงที่ 2,3,4,6 ตำบลบ้านแก่ง อำเภอเจติสร์บุรี

เอกสารแนบท้ายสัญญาจ้าง

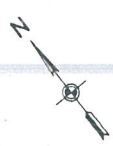

จุดเริ่มต้นโครงการ  
กม.ที่ 0+000  
14.569029, 100.953920

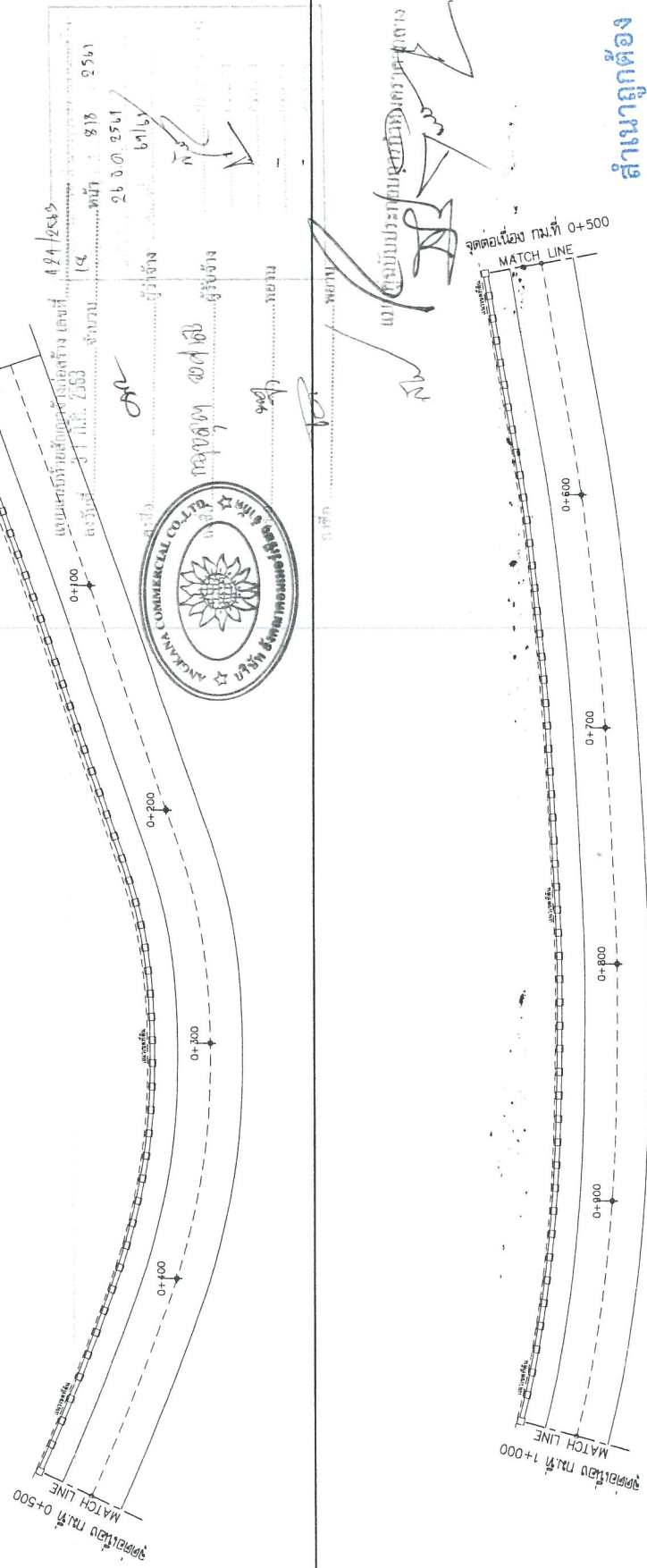

สำเนาถูกต้อง

(นางนงญา ทองขาว)

		<b>องค์การบริหารส่วนจังหวัดสระบุรี</b>		<b>เจ้าพนักงานพัสดุชำนาญงาน</b> หน้าที่ 2,3,4,6 ตำบลบ้านแก่ง อำเภอเจติสร์บุรี จังหวัดสระบุรี	
		วิศวกร วัฒนวิมล นามวงศ์ นามสกุล นามวงศ์ นามเดิม นามวงศ์	วิศวกร วัฒนวิมล นามวงศ์ นามสกุล นามวงศ์ นามเดิม นามวงศ์	วิศวกร วัฒนวิมล นามวงศ์ นามสกุล นามวงศ์ นามเดิม นามวงศ์	วิศวกร วัฒนวิมล นามวงศ์ นามสกุล นามวงศ์ นามเดิม นามวงศ์
วิศวกร วัฒนวิมล นามวงศ์ นามสกุล นามวงศ์ นามเดิม นามวงศ์	วิศวกร วัฒนวิมล นามวงศ์ นามสกุล นามวงศ์ นามเดิม นามวงศ์	วิศวกร วัฒนวิมล นามวงศ์ นามสกุล นามวงศ์ นามเดิม นามวงศ์	วิศวกร วัฒนวิมล นามวงศ์ นามสกุล นามวงศ์ นามเดิม นามวงศ์	วิศวกร วัฒนวิมล นามวงศ์ นามสกุล นามวงศ์ นามเดิม นามวงศ์	วิศวกร วัฒนวิมล นามวงศ์ นามสกุล นามวงศ์ นามเดิม นามวงศ์

หมายเหตุ  
 -จุดเริ่มต้นและจุดสิ้นสุดโครงการข้างผู้ควบคุมงานระบุหน้างาน  
 -ระยะมิติที่ไม่ชัดเจนหรือขัดแย้งให้อยู่ในดุลยพินิจของผู้ควบคุมงาน  
 -ก่อนหน้าดำเนินการผู้รับจ้างต้องเสนอระดับการวางท่อระบายน้ำมาให้ช่างผู้ควบคุมงาน  
 และคณะกรรมการตรวจสอบการจ้างพิจารณาอนุมัติ  
 -จุดวางท่ออาจมีการเปลี่ยนแปลงได้ตามความเหมาะสมของสภาพหน้างาน  
 ขึ้นอยู่กับดุลยพินิจของผู้ควบคุมงาน



โครงการวางท่อระบายน้ำพรอมบอพัก  
หมู่ที่ 2,3,4,6 ตำบลบ้านแก่ง อำเภอเฉลิมพระเกียรติ จังหวัดสระบุรี  
ระยะทาง 3.400 กิโลเมตร



ผู้ควบคุมประมวลรายการทางหลวง  
*[Signature]*

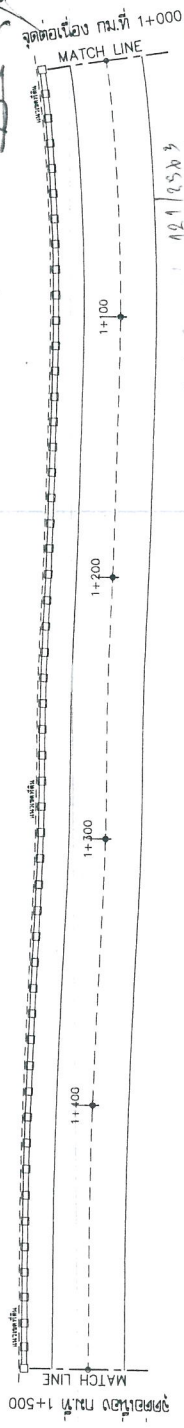

จุดต่อเบื้อง กม.ที่ 1+500  
MATCH LINE

จุดต่อเบื้อง กม.ที่ 1+800  
MATCH LINE

ขนาดของท่อระบายน้ำ ๑๒" (๑๕๐) มม.  
จำนวนท่อระบายน้ำ ๑๙ จำนวน  
26 จุด ๑๕๖' ๑๗/๖

วันที่ ๒๑/๑๒/๖๓



นายชื่อ.....ผู้จ้าง  
นางชื่อ.....ผู้ว่าจ้าง  
นางชื่อ.....ผู้ว่าจ้าง  
นางชื่อ.....ผู้ว่าจ้าง

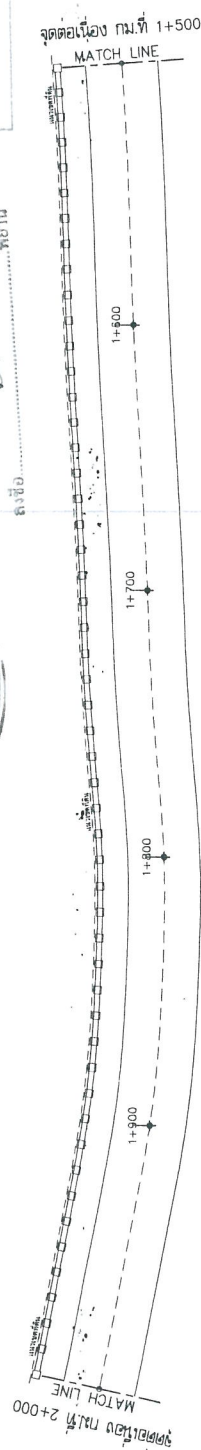

สำเนาถูกต้อง

*[Signature]*

(นางนงนุช ทองขาว)

เจ้าพนักงานพัสดุชำนาญงาน

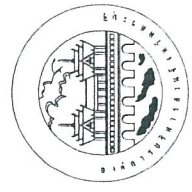

องค์การบริหารส่วนจังหวัดสระบุรี

โครงการ

ปรับปรุงถนนลาดยาง

ผู้ควบคุมโครงการ

จังหวัดสระบุรี

สำรวจและออกแบบ

วิศวกร

นักวิทยาศาสตร์  
และออกแบบ

ผู้เขียน

หน้า  
1/5

หมายเหตุ

- จุดเริ่มต้นและจุดสิ้นสุดโครงการทางผู้ควบคุมงานระบุหน้างาน
- ระยะมิติที่ไม่มีชัดเจนหรือขัดแย้งให้อยู่ในดุลยพินิจของผู้ควบคุมงาน
- ก่อนเข้าดำเนินการผู้รับจ้างต้องเสนอระดับการวางท่อระบายน้ำมาให้ช่างผู้ควบคุมงาน และคณะกรรมการตรวจการจ้างพิจารณาอนุมัติ
- จุดวางท่ออาจมีการเปลี่ยนแปลงได้ตามความเหมาะสมของสภาพหน้างาน
- ขึ้นอยู่กับดุลยพินิจของผู้ควบคุมงาน

โครงการวางท่อระบายน้ำพอมบอพัก  
 หมู่ที่ 2,3,4,6 ตำบลบ้านแก่ง อำเภอเฉลิมพระเกียรติ จังหวัดสระบุรี  
 ระยะทาง 3.400 กิโลเมตร

แบบแปลนท้ายสัญญาจ้างก่อสร้าง เลขที่ ๑๒๑/๒๕๕๖  
 ลงวันที่ ๑๒ มิ.ย. ๒๕๕๖ จำนวน ๑๘ หน้า  
 ๑๒ ๖๐๐ ๒๕๕๖  
 ๑๒๖



ชื่อ.....อัญญา  
 ที่อยู่.....อัญญา  
 ชื่อ.....อัญญา  
 ชื่อ.....อัญญา  
 ชื่อ.....อัญญา

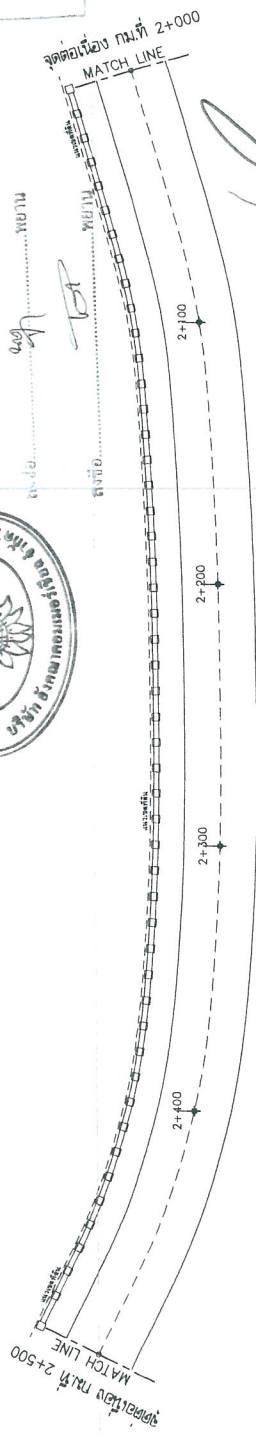

แบบแปลนวางท่อระบายน้ำพอมบอพัก  
 ๑๒๑/๒๕๕๖

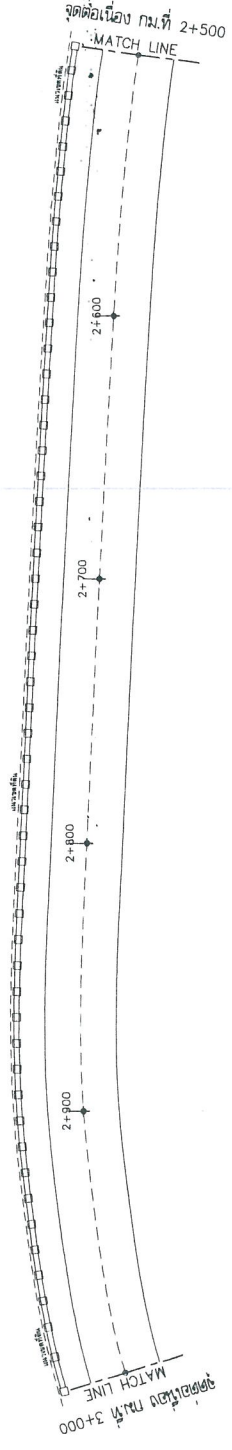

สำเนาถูกต้อง

๑๒๑

	<b>องค์การบริหารส่วนจังหวัดสระบุรี</b> จังหวัดสระบุรี		บริษัท อัญญา ทอช จำกัด อัญญา	บริษัท อัญญา ทอช จำกัด อัญญา	บริษัท อัญญา ทอช จำกัด อัญญา
	สี่วันและออกแบบ อัญญา	วิศวกร อัญญา	วิศวกร อัญญา	วิศวกร อัญญา	วิศวกร อัญญา
วิศวกร อัญญา	วิศวกร อัญญา	วิศวกร อัญญา	วิศวกร อัญญา	วิศวกร อัญญา	วิศวกร อัญญา

หมายเหตุ  
 -จุดเริ่มต้นและจุดสิ้นสุดโครงการข้างผู้ควบคุมงานระบุบนหน้างาน  
 -ระยะมิติที่ไม่ชัดเจนหรือขัดแย้งให้อยู่ในดุลยพินิจของผู้ควบคุมงาน  
 -ก่อนเข้าดำเนินการผู้รับจ้างต้องเสนอระดับการวางท่อระบายน้ำมาให้ช่างผู้ควบคุมงาน  
 และคณะกรรมการตรวจการจ้างพิจารณา  
 -จุดวางท่ออาจมีการเปลี่ยนแปลงได้ตามความเหมาะสมของสภาพหน้างาน  
 ขึ้นอยู่กับดุลยพินิจของผู้ควบคุมงาน

โครงการวางท่อระบายน้ำพรอมบอพัก

บริเวณริมถนนเอติเรกสาร

หมู่ที่ 2, 3, 4, 6 ตำบลบางแก่ง อำเภอเฉลิมพระเกียรติ จังหวัดสระบุรี  
ระยะทาง 3.400 กิโลเมตร

199/2563  
31 มี.ค. 2559

ผู้ว่าจ้าง  
ผู้รับจ้าง  
พยาน



26.00.2564  
81/61

จุดสิ้นสุดโครงการ  
กม.ที่ 3+400  
14.573773, 100.928637

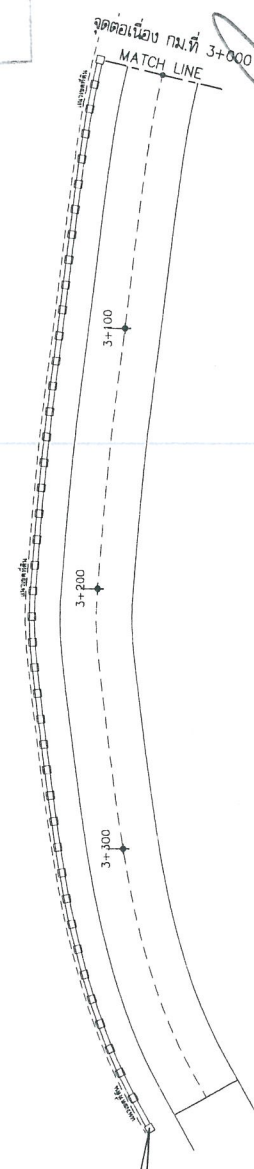

แบบฉบับประกอบรายการราคากลาง  
[Handwritten signature]

สำเนาถูกต้อง

๑๑๙

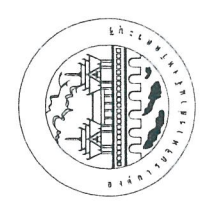
	<b>องค์การบริหารส่วนจังหวัดสระบุรี</b> จังหวัดสระบุรี อำเภออานนท์		วิศวกร วิศวกร วิศวกร	บริษัท อีซีซี จำกัด บริษัท อีซีซี จำกัด บริษัท อีซีซี จำกัด	(นางนงนุช ทองขาว) วิศวกรควบคุมการก่อสร้าง วิศวกรควบคุมการก่อสร้าง
	สักรและออกแบบ เขียนแบบ	วิศวกร วิศวกร วิศวกร	บริษัท อีซีซี จำกัด บริษัท อีซีซี จำกัด บริษัท อีซีซี จำกัด	บริษัท อีซีซี จำกัด บริษัท อีซีซี จำกัด บริษัท อีซีซี จำกัด	วิศวกร วิศวกร วิศวกร

หมายเหตุ  
 -จุดเริ่มต้นและจุดสิ้นสุดโครงการจากผู้ควบคุมงานระบุหน้างาน  
 -ระยะมิติที่ไม่ชัดเจนหรือขัดแย้งให้อยู่ในดุลยพินิจของผู้ควบคุมงาน  
 -ก่อนเข้าดำเนินการผู้รับจ้างต้องเสนอจะตีแบบร่างที่มอบหมายมาให้ช่างผู้ควบคุมงาน  
 และคณะกรรมการตรวจการจ้างพิจารณาอนุมัติ  
 -จุดวางท่ออาจมีการเปลี่ยนแปลงได้ตามความเหมาะสมของสภาพหน้างาน  
 ขึ้นอยู่กับดุลยพินิจของผู้ควบคุมงาน

แบบแปลนของสัญญาจ้างก่อสร้าง เลขที่ 100 / 2563  
ฉบับที่ 33 มี.ค. 2563 จำนวน 18 หน้า  
ลงชื่อ..... ผู้จ้าง

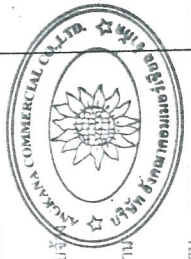

ลงชื่อ..... ผู้รับจ้าง  
ตำแหน่ง.....  
ลงชื่อ.....  
ตำแหน่ง.....

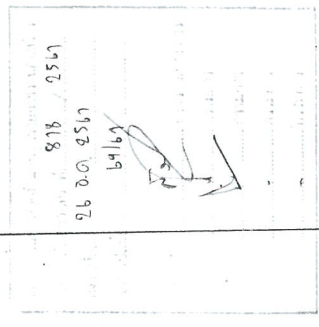

# ตัวอย่างแผนป้ายแสดงรายละเอียดงานก่อสร้าง

โครงการก่อสร้างของอาคารบริหารส่วนจังหวัดสระบุรี  
โทร 036-211852

ประเภทของงานสิ่งก่อสร้าง.....  
ปริมาณงานก่อสร้าง.....

ชื่อ ที่อยู่ หมายเลขโทรศัพท์ ผู้รับจ้าง.....  
ระยะเวลาเริ่มต้น และระยะเวลาสิ้นสุด รวมเป็นระยะเวลาทั้งหมด.....  
วงเงินงบประมาณที่ไดตั้งไว้หรือที่ได้รับ.....  
ราคากลางค่าก่อสร้าง.....  
วงเงินค่าก่อสร้างตามที่ตกลงนามในสัญญาจ้าง.....  
ชื่อกรรมการตรวจการจ้างและผู้ควบคุมงาน พร้อมหมายเลขโทรศัพท์.....

ลงชื่อ.....  
ตำแหน่ง.....  
ตำแหน่ง.....

ส่งมอบงานจ้างวันที่..... ตรวจรับงานจ้างวันที่.....  
โครงการก่อสร้างด้วยเงินภาษีของประชาชน

หมายเหตุ วัสดุที่ใช้ทำแผนป้ายให้ใช้แผ่นไม้อัดขนาดกว้าง 1.20เมตร  
ยาวไม่น้อยกว่า 2.40 เมตร

นางสาว.....  
(นางนงนุช ทองขาว)

เจ้าพนักงานพัสดุชำนาญงาน

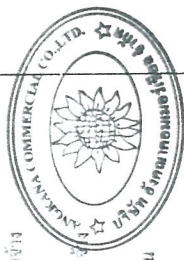

121 / 2563  
31 ปี.ค. 2563

ชื่อ.....  
ชื่อ.....  
ชื่อ.....  
ชื่อ.....  
ชื่อ.....

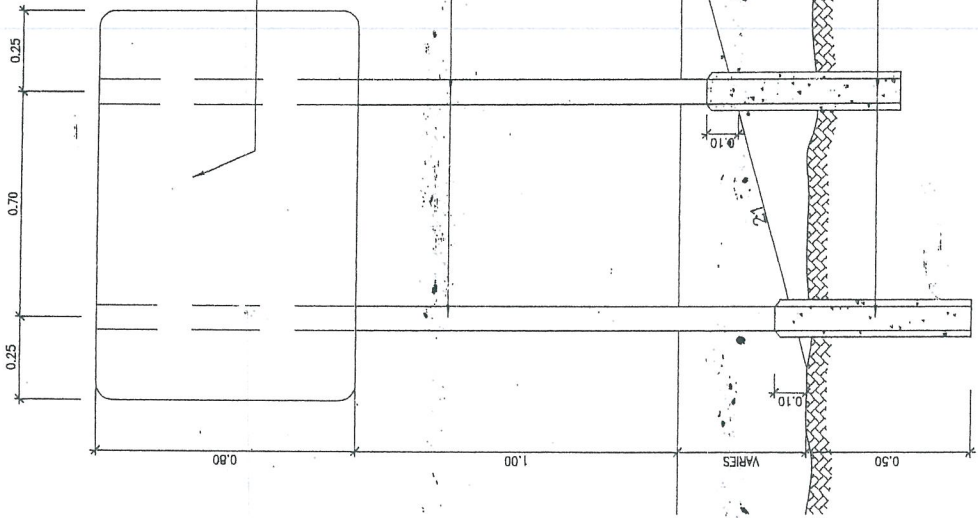

แบบป้าย ด้านหลังกระจกเคลือบ  
เสาเหล็กเส้นมีม 2 ครึ่ง แฉกหรือทึบสีจิ้ง  
2 ครึ่ง ใช้สี TOA หรือ เทียนทา (สีขาว)

ขนาดหน้าเสา 75 x 75 x 3.2 มม.

เสาคอนกรีต 0.15 x 0.15 x 0.60 ม.

แบบฉบับรวบรวมทั้งหมดบนหน้า

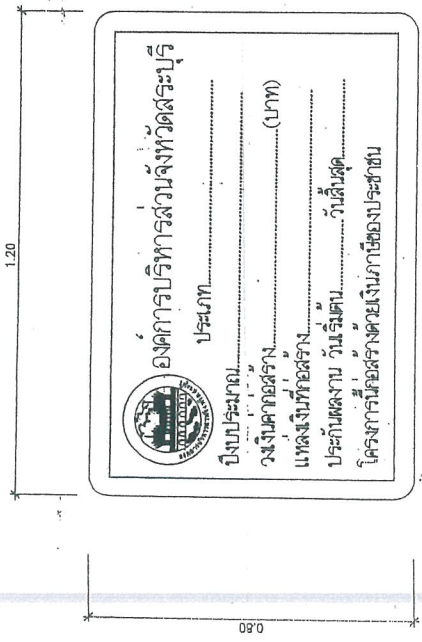

ด้านหน้า

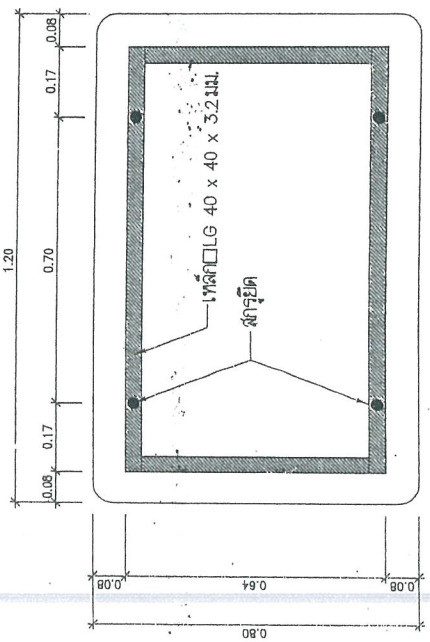

ด้านหลัง

ขนาดป้าย 80 x 120 เซนติเมตร  
วัสดุที่ใช้ ทำด้วยเหล็กเส้นเส้นผ่าศูนย์กลาง 1.2 มม. ตาม มอก. 389  
เสาเหล็ก 75 x 75 x 3.2 มิลลิเมตร  
การติดตั้ง ติดตั้ง จุดเริ่มต้นบนถนนโครงการหรือบริเวณใกล้เคียงกับโครงการ  
หมายเหตุ 1. ไม้ป้ายติดตั้งอยู่ใกล้เขตก่อสร้างหรือเขตก่อสร้าง  
2. ไม้ป้ายประกอบวัสดุหรือสีจะทยอยเปลี่ยนตามรอบ  
3. ไม้ป้ายสีและรูปจะทยอยเปลี่ยนตามรอบ  
ติดตั้งหรือสีจะทยอยเปลี่ยนตามรอบ

แสดงการปักเสाप้าย

ถ้ามาถูกต้อง

นางนงนุชยา ทองขาว

ประเภทป้ายจราจรทางบก (ปก)

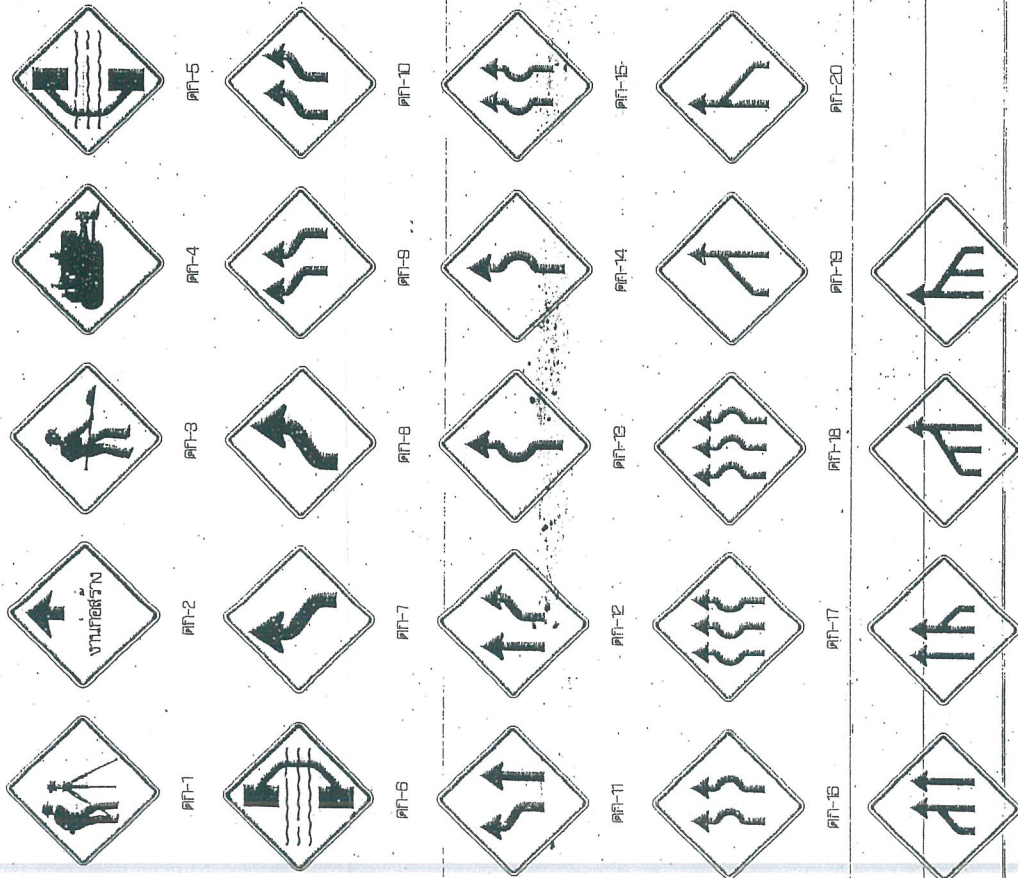

ประเภทป้ายเตือนในงานก่อสร้าง (ปก)

ลำดับที่	ชื่อเครื่องหมาย	รหัส
1	สำรวจงาน	PK-1
2	งานขุดวาง	PK-2
3	ยกวาง	PK-3
4	เครื่องจักรกำลังทำงาน	PK-4
5	ทางแคบ	PK-5
6	ขุดบ่อน้ำ	PK-6
7-24	เบี่ยงจราจร	PK-7 ถึง PK-24
25-28	เปิดแนวรถทาง	PK-25 ถึง PK-28

รายละเอียดป้ายเตือน

ตั้งก่อนขุดวาง  
เครื่องจักร  
ก่อนขุดวาง



PK-25



PK-26

31 ก.ค. 2563  
ขนาด 90 x 180 มม.  
วัสดุ: 20 มม.

นายอดิศักดิ์  
นายอดิศักดิ์  
นายอดิศักดิ์



ขนาด 90 x 180 มม.  
วัสดุ: 20 มม.  
ขนาด 45 x 180 มม.  
วัสดุ: 15 มม.

สีเหลือง  
ขนาด 75 x 180 มม.  
วัสดุ: 15 มม.

นางเบญจมาภรณ์  
นางเบญจมาภรณ์  
นางเบญจมาภรณ์

แสดงการติดตั้งป้ายจราจรระหว่างทางก่อสร้าง

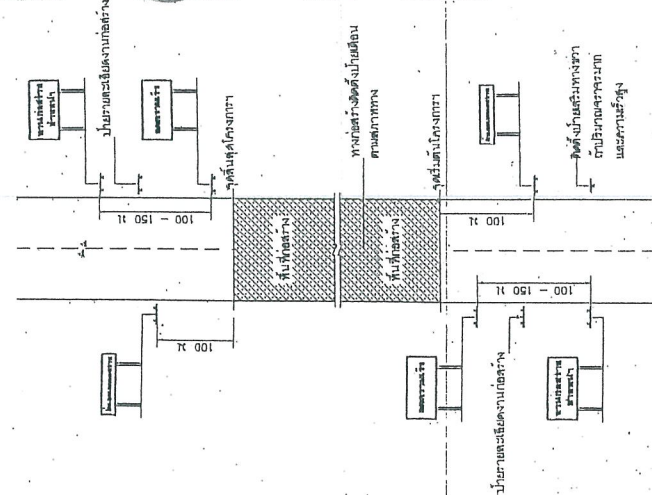

- หมายเหตุ
- ระยะห่างระหว่างป้ายตามความหนา: ค.ร. 1.1 ความเร็วต่ำกว่า 70 กม./ชม. ระยะห่าง 100 เมตร. 1.2 ความเร็วตั้งแต่ 70-90 กม./ชม. - 100 กม./ชม. ระยะห่าง 150 เมตร.
  - บริเวณที่ติดตั้งป้ายต้องสูง 300 เมตร ไม่ให้ติดตั้งป้ายบนเสาไฟฟ้า ระยะห่าง 100 เมตร
  - ป้ายที่ติดตั้งบนเสาไฟฟ้า ให้ติดตั้งสูงขึ้นไป 30 เมตร โดยไม่ต้องตั้งเสาป้าย
  - สภาพทางจราจรให้ติดตั้งตามทาง
  1. บริเวณทางโค้งและทางแคบ
  2. บริเวณที่มีรถบรรทุกเข้าออกบ่อยครั้ง
  3. บริเวณที่ติดตั้งป้ายจราจรให้ติดตั้งป้ายจราจรให้ชัดเจนไปทางที่รถบรรทุก หรือรถบรรทุกเข้า
  4. บริเวณอื่นๆ ให้ติดตั้งป้ายจราจรตามสมควร



สำนักงานพัฒนา  
นางญา ทองษา  
ผู้อำนวยการสำนักงาน



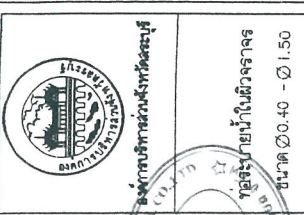

แบบแปลนที่ยื่นขอขออนุญาตก่อสร้าง เลขที่ 121/2563  
 ลงวันที่ 31 มี.ค. 2563 จำนวน 18 แผ่น  
 ตั้งอยู่ที่ ถนนสุขุมวิท แขวงคลองเตย เขตคลองเตย กรุงเทพมหานคร 10110  
 ผู้ยื่นขอ: บริษัท อีสท์ เอเชียติก จำกัด  
 ผู้รับอนุญาต: บริษัท อีสท์ เอเชียติก จำกัด  
 วัตถุประสงค์: ก่อสร้างอาคารพาณิชย์ ขนาด ๑๕๐ - ๑๕๐

ตารางระบุขนาดและแสงเงาที่มีติต่างๆ  
 ท่อระบายน้ำในผิวจราจร ขนาด Ø 40 - Ø 150

ขนาดระบุ	เส้นผ่าศูนย์กลางภายใน (D)	ความหนาท่อ (T)	ระยะ			ขนาดท่อเข้าพัก		หมายเหตุ
			(A)	(B)	(C)	ระยะ (E)	ระยะ (F)	
40	0.40	0.060	0.87	0.57	0.80	0.32	0.89	ท่อ คลอดตาม มอก. ชั้น 3
50	0.50	0.070	0.99	0.69	0.90	0.38	0.99	
60	0.60	0.075	1.10	0.80	1.00	0.44	1.09	
80	0.80	0.095	1.34	1.04	1.30	0.56	1.39	
100	1.00	0.110	1.57	1.27	1.50	0.67	1.59	
120	1.20	0.125	1.80	1.50	1.80	0.79	1.89	
150	1.50	0.150	2.15	1.85	2.10	0.96	2.19	

นายสุจิน บุญเกิด  
 (นายสุจิน บุญเกิด)  
 ผู้อำนวยการบริหารส่วนสิ่งแวดล้อม กรุงเทพมหานคร  
 ผู้รับอนุญาต

- หมายเหตุ
- 1) รายการประกอบแบบ ให้เป็นไปตามรายการประกอบแบบงานก่อสร้างท่อระบายน้ำและบ่อพัก
  - 2) กรณีตีฐานราก สามารถรับน้ำหนักแบบทาบลดได้มากกว่า 8 ตัน / ตารางเมตร ไม่ต้องใช้เสาเข็ม
  - 3) การก่อสร้างบ่อพัก สามารถหล่อเป็นบ่อพักสำเร็จรูปแล้วนำไปติดตั้งได้ (กรณีมีปัญหาน้ำซึมยังบริเวณที่ก่อสร้างบ่อพัก ให้ใช้บ่อพักสำเร็จรูปเช่นกัน)

มาตราส่วน  
 NO SCALE  
 (นางนงนุช ทองขาว)  
 เจ้าหน้าที่สุขอนามัยงาน



แบบร่างสถาปัตย์  
 ๑๒/๒๕๖๖  
 ๑๖ พฤษภาคม ๒๕๖๖  
 ๑๖.๐๐.๒๕๖๖  
 ๒๕๖๖

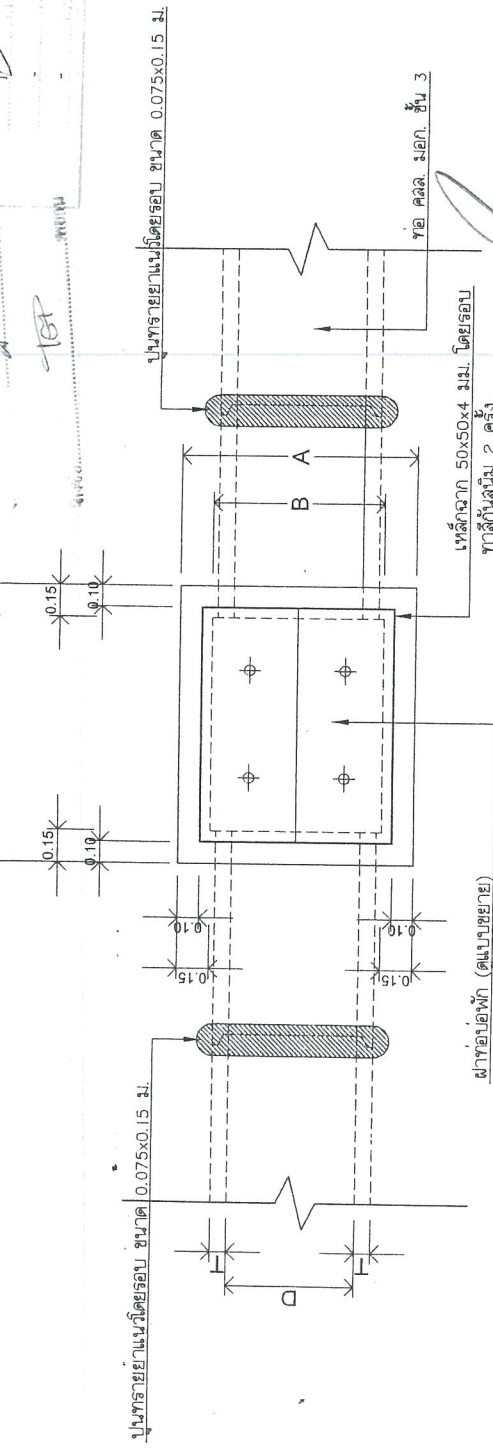
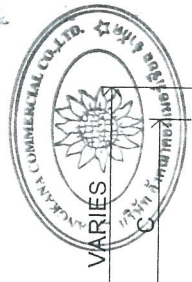

แปลนท่อระบายน้ำในผิวจราจร ขนาด Ø 0.40 - Ø 1.50  
 1:25

	องค์การการประปาส่วนท้องถิ่นกรุงเทพฯ
ท่อระบายน้ำในผิวจราจร ขนาด Ø 0.40 - Ø 1.50 กรณีไม่มีท่อระบายน้ำทิ้ง	
สำรวจและออกแบบ	นายสุวิทย์ บุญเลิศ นายช่างโยธาอาวุโส
เขียนแบบ	นายสุวิทย์ บุญเลิศ
วิศวกรโยธา	นายสุวิทย์ บุญเลิศ
วิศวกรโยธาชำนาญการ	นายสุวิทย์ บุญเลิศ
RF29	RF29
ผู้ควบคุมงานก่อสร้าง	นายสุวิทย์ บุญเลิศ
อนุมัติ	นายสุวิทย์ บุญเลิศ
มาตราส่วน	1 : 25

รายงานต้อง  
 (นางนงนุช ทองขาว)  
 (นางนงนุช ทองขาว)  
 เจ้าหน้าที่ควบคุมงานก่อสร้าง

	สำนักงานวิศวกรรมเครื่องกล
ท่อระบายน้ำในผิวจราจร ขนาด $\varnothing 0.40 - \varnothing 1.50$ กรณีไม่มีท่อระบายน้ำทั้ง	
จำนวนของแบบ	
นายวงมล บุญดี	
นายช่างโยธาอาวุโส	
เขียนแบบ	
(นายรัชภัทร คงสมรรถ)	
นายช่างเขียนแบบโยธาอาวุโส	
วันที่	
วิศวกรควบคุมงาน	
วิศวกรโยธาควบคุมงาน	
คร.ร.ง.	
ผู้ควบคุมงาน	
อนุมัติ	
(นายสุจินต์ บุญมาเลิศ)	
รองอธิบดีกรมโยธาธิการและผังเมือง	
หน้า 3	
มาตราส่วน	1 : 25

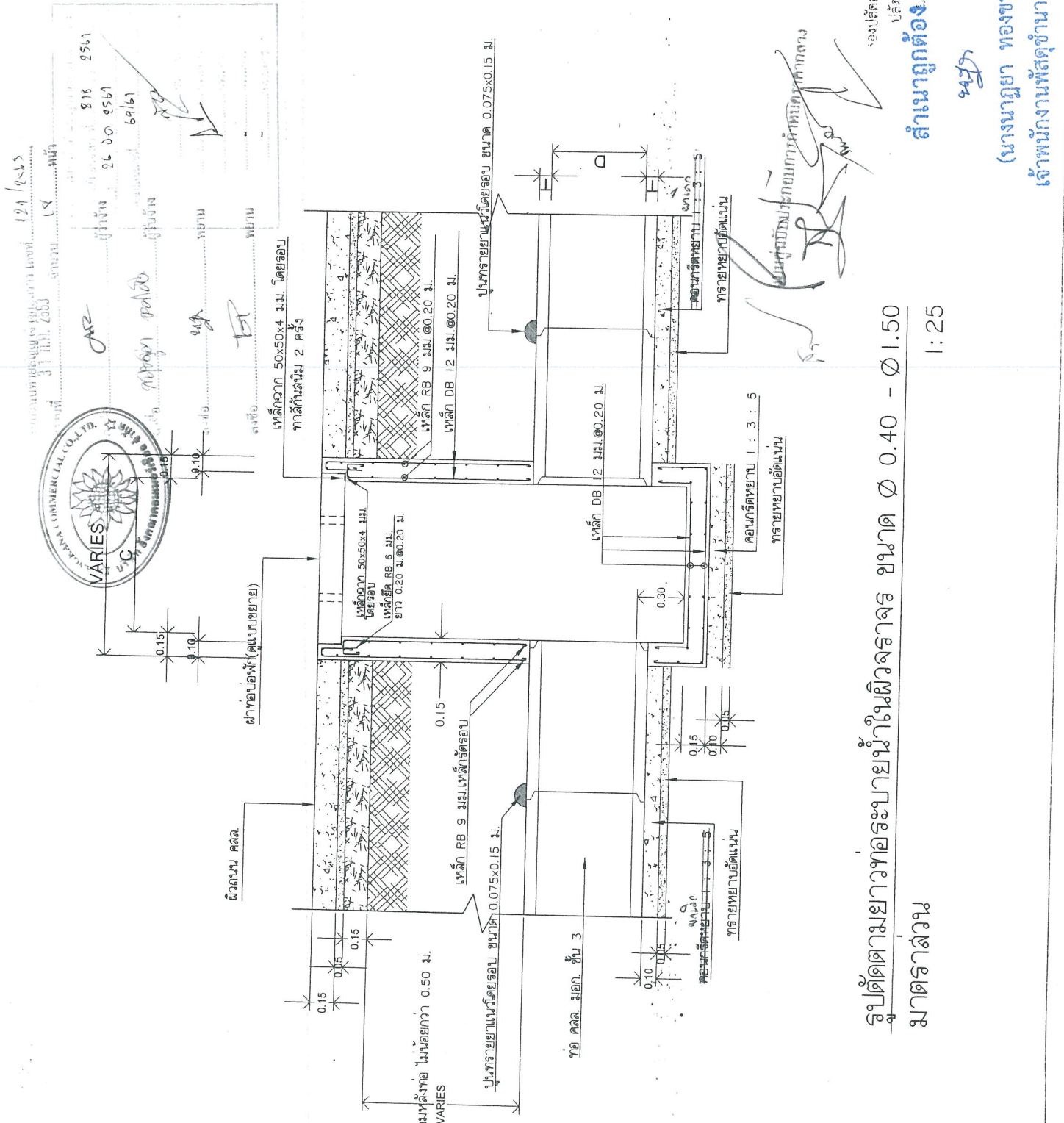

รูปตัดตามยาวท่อระบายน้ำในผิวจราจร ขนาด  $\varnothing 0.40 - \varnothing 1.50$   
 มาตรฐาน

สัญญาจ้าง  
 (นางนงนุช ทองขาว)  
 เจ้าหน้าที่สุขาภิบาล

งานนี้จัดทำขึ้นเพื่อใช้ในการ  
 ควบคุมและตรวจสอบงาน  
 วิศวกรรมโยธา

1:25

องค์การบริหารส่วนจังหวัดบุรีรัมย์	
ท่อระบายน้ำในผิวจราจร ขนาด $\varnothing 0.40 - \varnothing 1.50$ กรณีไม่มีท่อระบายน้ำทั้ง	
ภาพและขอบเขต	
นายชวพล บุญเลิศ นายช่างโยธาอาวุโส	
เขียนแบบ	
(นายชวพล บุญเลิศ) (นายช่างโยธาอาวุโส)	
วันที่	
วิศวกรผู้ออกแบบ	
คร.๑๑	
ผู้ควบคุมการก่อสร้าง	
อ.บุณดี	
(นายสุจินต์ บุญมาเลิศ)	
ขนาดกระดาษ 1 : 25	

แบบแปลนท้ายสัญญาฉบับที่ ๑๑๑/๒๕๖๕  
 ลงวันที่ 31 มี.ค. ๒๕๖๖ จำนวน ๑๔ หน้า

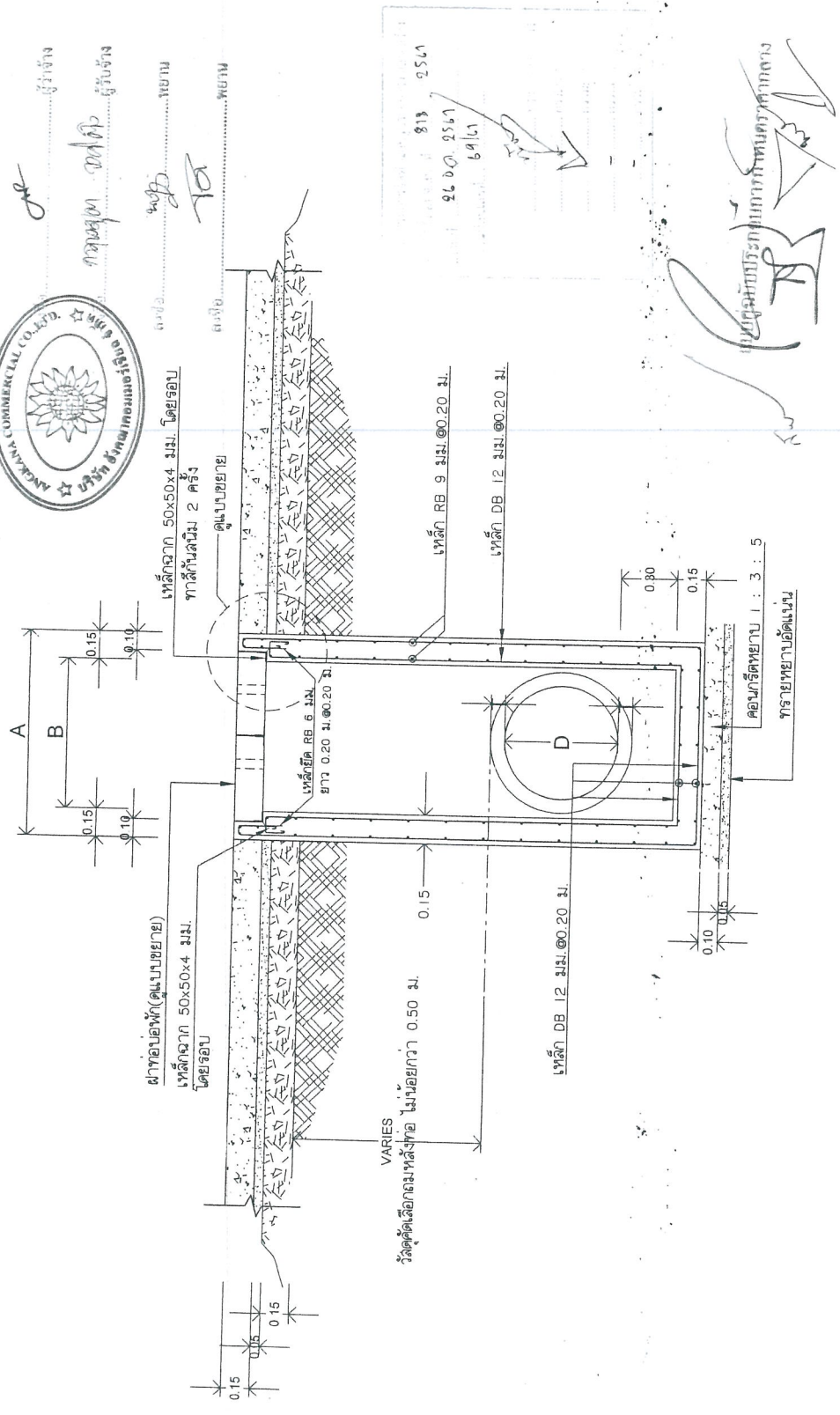
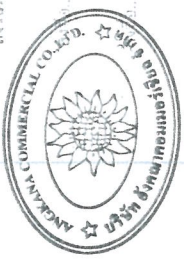

รูปตัดตามขวางท่อระบายน้ำในผิวจราจร ขนาด  $\varnothing 0.40 - \varnothing 1.50$   
 มาตรฐาน

ต้องยื่นแบบต่อเจ้าพนักงานวิศวกรรม  
 ภายใน ๓ วันทำการนับจากวันที่ได้รับอนุมัติ  
 และต้องปฏิบัติตามข้อกำหนดของเจ้าพนักงานวิศวกรรม  
 ๔๒๕  
**สำเนาถูกต้อง**  
 (นางนงนุช ทองขาว)  
 เจ้าพนักงานพัสดุชำนาญงาน

ต้องยื่นแบบต่อเจ้าพนักงานวิศวกรรม  
 ภายใน ๓ วันทำการนับจากวันที่ได้รับอนุมัติ  
 และต้องปฏิบัติตามข้อกำหนดของเจ้าพนักงานวิศวกรรม

	
องค์การการศึกษา วิทยาศาสตร์ และวัฒนธรรม แห่งสหประชาชาติ (UNESCO)	
โครงการอนุรักษ์มรดกทางวัฒนธรรม (IYI / IYCS)	
๙๗	
ทอระบายน้ำในสวนสาธารณะ	
งบประมาณ ๐.๔๐ - ๐.๑๕๐	
ศึกษานวชน	นายจพัฑล บุณศิริ นายช่างโยธาอาวุโส
วิศวกร	(นายชัยภัทร คงประไพ) (นายช่างเขียนแบบโยธาอาวุโส) (นายพรชัย ชื่นชู) (นายประจักษ์ ชื่นชู)
ศร๗๑	(นายสมชาย งามสง่า) (นายสมชาย งามสง่า)
ศร๗๑	(นายสุจินต์ บุญมาเลิศ) (นายสุจินต์ บุญมาเลิศ) (นายสุจินต์ บุญมาเลิศ) (นายสุจินต์ บุญมาเลิศ)
๕	๕
มาตราส่วน	1 : 25

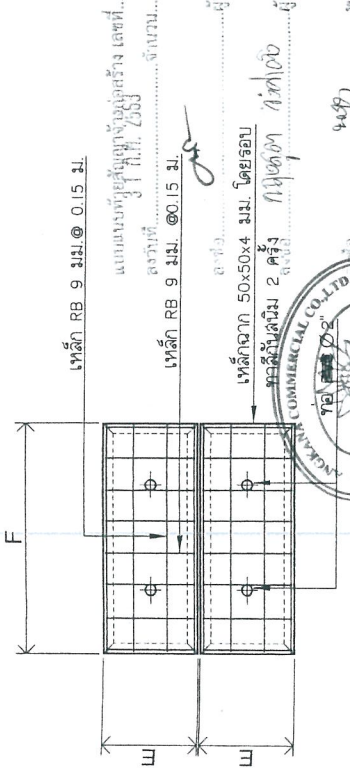

แบบลงฝายบ่อพักในสวนสาธารณะ

มาตราส่วน 1:25

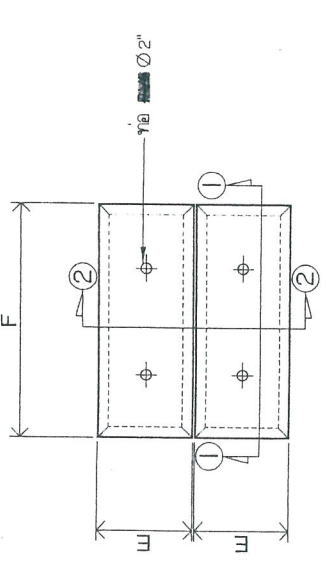

มาตราส่วน 1:25

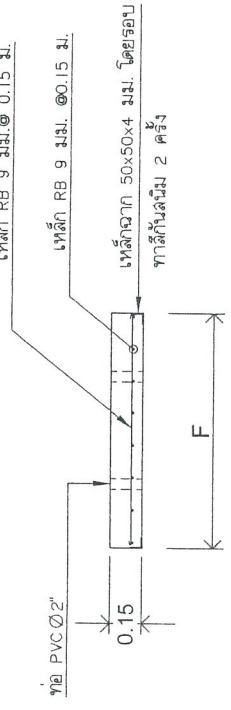

รูปตัด 1

มาตราส่วน 1:25

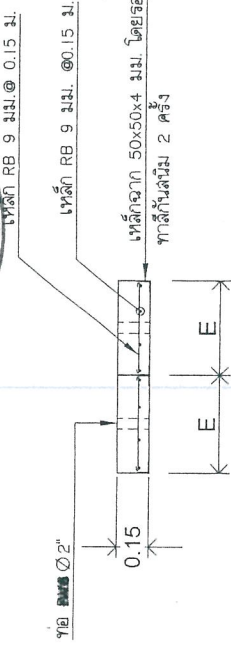

รูปตัด 2

มาตราส่วน 1:25

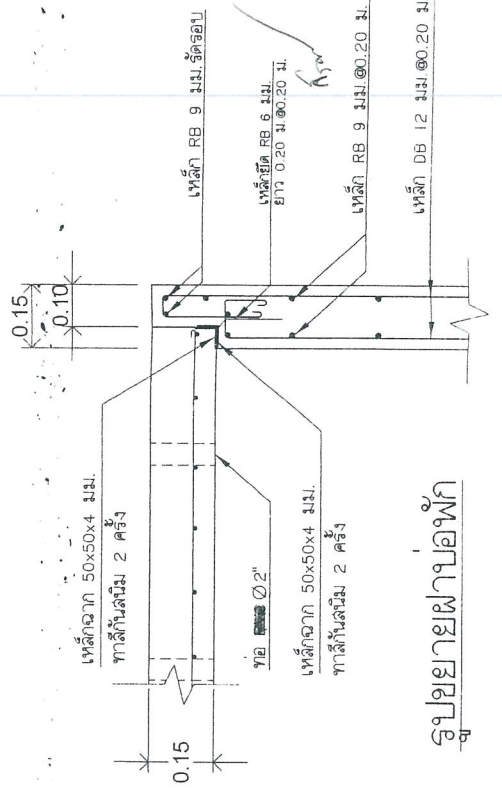

รูปขยายฝายบ่อพัก

แบบอนุมัติ  
 นายสมชาย งามสง่า  
 ๕๖๖๐ ๕๕๖๑  
 ๕๖๖๐ ๕๕๖๑

ตำแหน่งบ่อพัก  
 (นางสุจินต์ บุญมาเลิศ)  
 (นางสุจินต์ บุญมาเลิศ)  
 (นางสุจินต์ บุญมาเลิศ)  
 (นางสุจินต์ บุญมาเลิศ)

ตำแหน่งบ่อพัก  
 (นางสุจินต์ บุญมาเลิศ)  
 (นางสุจินต์ บุญมาเลิศ)  
 (นางสุจินต์ บุญมาเลิศ)  
 (นางสุจินต์ บุญมาเลิศ)

ตำแหน่งบ่อพัก  
 (นางสุจินต์ บุญมาเลิศ)  
 (นางสุจินต์ บุญมาเลิศ)  
 (นางสุจินต์ บุญมาเลิศ)  
 (นางสุจินต์ บุญมาเลิศ)

ตำแหน่งบ่อพัก  
 (นางสุจินต์ บุญมาเลิศ)  
 (นางสุจินต์ บุญมาเลิศ)  
 (นางสุจินต์ บุญมาเลิศ)  
 (นางสุจินต์ บุญมาเลิศ)



ธนาคารกสิกรไทย  
开泰银行 KASIKORNBANK



## หนังสือคำประกัน

(หลักประกันสัญญาจ้าง)

เลขที่ 100033317225

วันที่ 31 เดือน กรกฎาคม พ.ศ. 2563

ข้าพเจ้า บริษัท ธนาคารกสิกรไทย จำกัด (มหาชน) สาขาวังม่วง สำนักงานตั้งอยู่เลขที่ 184 หมู่ที่ 9 ตำบลคำพราน อำเภอวังม่วง จังหวัดสระบุรี โดย นางสาวสมฤดี คำรัก และ นางสาวปรีดาภรณ์ กรสุพรรณ ผู้มีอำนาจลงนามผูกพันธนาคาร ขอทำหนังสือคำประกันฉบับนี้ไว้ต่อ องค์การบริหารส่วนจังหวัดสระบุรี ซึ่งต่อไปนี้เรียกว่า "ผู้ว่าจ้าง" ดังมีข้อความต่อไปนี้

1. ตามที่ บริษัท อังคนาคอมเมอร์เชียล จำกัด ซึ่งต่อไปนี้เรียกว่า "ผู้รับจ้าง" ได้ทำสัญญาจ้าง วางท่อระบายน้ำพร้อม บ่อพักบริเวณริมถนนอดิเรกสาร หมู่ที่ 2,3,4,6 ต.บ้านแก่ง อ.เฉลิมพระเกียรติ จ.สระบุรี กับผู้ว่าจ้าง ตามสัญญาเลขที่ 121/2563 ลงวันที่ 31 กรกฎาคม 2563 ซึ่งผู้รับจ้างต้องวางหลักประกันการปฏิบัติตามสัญญาต่อผู้ว่าจ้าง เป็นจำนวนเงิน

700,000.00 บาท (เจ็ดแสนบาทถ้วน) ซึ่งเท่ากับร้อยละ ห้า (5%) ของมูลค่าทั้งหมดของสัญญา

ข้าพเจ้ายินยอมผูกพันตนโดยไม่มีเงื่อนไขที่จะคำประกันในการชำระเงินให้ตามสิทธิเรียกร้องของผู้ว่าจ้าง จำนวนไม่เกิน 700,000.00 บาท (เจ็ดแสนบาทถ้วน) ในฐานะเป็นลูกหนี้ร่วม ในกรณีที่ผู้รับจ้างก่อให้เกิดความเสียหายใดๆ หรือต้องชำระค่าปรับ หรือค่าใช้จ่ายใดๆ หรือผู้รับจ้างมิได้ปฏิบัติตามภาระหน้าที่ใดๆ ที่กำหนดในสัญญาดังกล่าวข้างต้น ทั้งนี้ โดยผู้ว่าจ้างไม่จำเป็นต้องเรียกร้องให้ผู้รับจ้างชำระหนี้ก่อน

2. หนังสือคำประกันนี้มีผลใช้บังคับตั้งแต่วันที่ทำสัญญาจ้างดังกล่าวข้างต้นจนถึงวันที่ 31 เดือน ธันวาคม พ.ศ. 2565 และข้าพเจ้าจะไม่เพิกถอนการคำประกันภายในระยะเวลาที่กำหนดไว้

3. หากผู้ว่าจ้างได้ขยายระยะเวลาให้แก่ผู้รับจ้าง ให้ถือว่าข้าพเจ้ายินยอมในกรณีนั้นๆ ด้วย โดยให้ขยายระยะเวลาการคำประกันนี้ ออกไปตลอดระยะเวลาที่ผู้ว่าจ้างได้ขยายระยะเวลาให้แก่ผู้รับจ้างดังกล่าวข้างต้น

ข้าพเจ้าได้ลงนามและประทับตราไว้ต่อหน้าพยานเป็นสำคัญ

บมจ.ธนาคารกสิกรไทย

ลงลายมือชื่อ

( นางสาวสมฤดี คำรัก )

( นางสาวปรีดาภรณ์ กรสุพรรณ )

ผู้คำประกัน

ลงลายมือชื่อ

( นางสาวสมฤดี คำรัก )

พยาน ลงลายมือชื่อ

( นางสาวสุพรัตน์ อินทรักษา )

พยาน

การขอคืนหนังสือคำประกัน ทาง EMAIL ได้ที่ : LG\_SERVICE@KASIKORNBANK.COM

เมื่อหนังสือคำประกันฉบับนี้หมดอายุบังคับ หรือหมดภาระผูกพันแล้ว โปรดส่งคืนธนาคาร

กรณีประสงค์ขอให้ธนาคารจ่ายเงินแทนตามภาระหนังสือคำประกันฉบับนี้ ขอให้จัดส่งผ่านช่องทาง (1) สาขาที่ออกหนังสือคำประกัน โดยการส่งมอบให้แก่เจ้าหน้าที่สาขา (by Hand) หรือ (2) ส่งไปรษณีย์และลงทะเบียนตอบรับไปยัง งานหนังสือคำประกัน สำนักงานใหญ่ อาคารแจ้งวัฒนะ ชั้น 5 เลขที่ 47/7 หมู่ 3 ตำบลบ้านใหม่ อำเภอปากเกร็ด จังหวัดนนทบุรี 11120

สำเนาถูกต้อง

SR-13644921-1-1 :-

C\_1\_NN\_PLUS

2088802

K-Contact Center 02-8888888  
www.kasikornbank.com

บริการทุกระดับประทับใจ

(นางนงญา ทองขาว)  
เจ้าพนักงานพัสดุชำนาญงาน



อ.ส. 5 ใบสลิปหลังตราสาร

เลขที่ 01886  
วันที่ 10 สิงหาคม 2563

เลขประจำตัว 0195546000201 เลขที่สาขา  
ชื่อผู้เสียภาษีอากร บริษัท อัญมณีสยามเทรดดิ้ง จำกัด

ใบฐานะ ผู้มีหน้าที่เสียภาษี

ที่อยู่ : เลขที่ 513/5  
ต.ระยอง/จ.ระยอง  
จังหวัด ระยอง

ชื่อสาขา -  
ที่ตั้ง -  
หมู่ที่ 5  
ถนน -  
เขต/อำเภอ ระยอง  
รหัสไปรษณีย์ 18220

ผู้สัญญา

เลขประจำตัวผู้เสียภาษีอากร 0994000232837 เลขที่สาขา  
ชื่อ องค์การบริษัทส่วนจังหวัดระยอง

ไว้เสียภาษีแถมฟรี เบื้องต้น เงินสี่หมื่นบาทสามพันยี่สิบห้าบาทสามสิบแปดสตางค์ หรือ 4  
สิบล้านแปดหมื่นบาทสามพันยี่สิบห้าบาทสามสิบแปดสตางค์

	บาท	สต.
มูลค่าตราสาร	13,034,112	15
ค่าภาษีแถมฟรี	13,085	00
เงินเพิ่ม	0	00
รวมเงิน	13,085	00

จำนวนเงิน เบื้องต้น (หนึ่งหมื่นสามพันแปดสิบห้าบาทสาม)

ตามใบเสร็จ เลขที่ 011783

เลขระบุเอกสาร อ.ส. 4 ชื่อ 04190010-25630810-1-01-000033

ลงวันที่ 10 สิงหาคม 2563

ลงชื่อ

(นางสาวภัทรลดา สุขุม)

ตำแหน่ง

เจ้าพนักงานสรรพากรชำนาญการ



ใบสลิปหลังตราสารนี้จะสมบูรณ์ก็ต่อเมื่อพนักงานเจ้าหน้าที่สาขาแถมฟรีของหน่วยงานเก็บภาษี  
ไว้แล้วชื่อและยอดภาษีแถมฟรีรับเงินเรียบร้อยแล้ว

สำเนาถูกต้อง

(นางนงนุช ทองขาว)  
เจ้าพนักงานพัสดุชำนาญงาน



อ.ส. 5 ใบปลิวหลักฐาน

เลขที่ 01887  
วันที่ 10 สิงหาคม 2563

เลขประจำตัว 0195546000201 เลขที่สาขา  
ผู้ยื่นใบปลิวหลักฐาน บริษัท อีคอมเมิร์ซไทยแลนด์ จำกัด

ใบปลิวฯ ผู้ยื่นใบปลิวหลักฐาน

ที่อยู่ : เลขที่ตึกพาณิชย์  
ตึก 513/5  
อาคาร/ตึก  
แขวง/ตำบล อ่างทอง  
จังหวัด สระบุรี

ชื่อสาขา -  
ที่ตั้ง -  
เลขที่ 5  
ถนน -  
เขต/อำเภอ อ่างทอง  
รหัสไปรษณีย์ 18220

ผู้ยื่นใบปลิว  
เลขประจำตัวผู้ยื่นใบปลิวหลักฐาน 0994000232837 เลขที่สาขา  
ชื่อ องค์การบริหารส่วนจังหวัดสระบุรี

ใบปลิวหลักฐานแนบมา เป็นตัวเงิน สืบค้นจากฐานข้อมูลบัญชีอิเล็กทรอนิกส์  
ลักษณะหลักฐาน ผู้ยื่น หลักที่ :

	บาท	สต.
มูลค่าหลักฐาน	13,084,112	15
ค่าสาขาแนบมา	5	00
เงินเพิ่ม	0	00
รวมเงิน	5	00

จำนวนเงิน เป็นตัวอักษร (ห้าบาทถ้วน)  
ตามใบเสร็จ เลขที่ 011784  
เลขระบุเอกสาร อ.ส. 4 คือ 04190010-25630810-1-01-000034

ลงวันที่ 10 สิงหาคม 2563  
ลงชื่อ (นางสาวภัทริศา สุขุมะ)  
ตำแหน่ง เจ้าหน้าที่งานสรรพากรชำนาญงาน



ใบปลิวหลักฐานแนบมา จะสมบูรณ์ก็ต่อเมื่อพนักงาน เจ้าหน้าที่สาขาแนบมา ส่งเอกสารแนบมา  
ใบปลิวนี้และเอกสารใบเสร็จรับเงิน จะสมบูรณ์แล้ว

สำเนาถูกต้อง

(นางนงนุช ทองขาว)  
เจ้าพนักงานพัสดุชำนาญงาน

กรมศุลกากร  
เมืองสงขลา  
ผู้รับเงิน: ...  
กรมศุลกากร  
เมืองสงขลา  
เลขที่รับเงิน: 011784 วันที่: 10/08/2563  
รหัสศุลกากร: 04190010 เครื่องที่: 01  
ผู้ว่าราชการจังหวัด: ...  
เลขประจำตัว: 0195546000201  
บัญชี: 01.4  
04190010-25630810-1-01-000034  
จำนวนเงิน: \*5.00  
(ห้าบาทถ้วน)  
รหัสศุลกากร: 53631299  
\*\*\*\*\* อนุมัติการรับเงินว่าเป็นการผูกพันแล้ว \*\*\*\*\*

กรมศุลกากร  
เมืองสงขลา  
ผู้รับเงิน: ...  
กรมศุลกากร  
เมืองสงขลา  
เลขที่รับเงิน: 011785 วันที่: 10/08/2563  
รหัสศุลกากร: 04190010 เครื่องที่: 01  
ผู้ว่าราชการจังหวัด: ...  
เลขประจำตัว: 0195546000201  
บัญชี: 01.4  
04190010-25630810-1-01-000033  
จำนวนเงิน: \*13,085.00  
(หนึ่งหมื่นสามพันแปดสิบบาทถ้วน)  
รหัสศุลกากร: 42123423  
\*\*\*\*\* อนุมัติการรับเงินว่าเป็นการผูกพันแล้ว \*\*\*\*\*

สำเนาถูกต้อง

(นางนงญา ทองขาว)  
เจ้าพนักงานพัสดุชำนาญงาน