



ประกาศองค์การบริหารส่วนจังหวัดสระบุรี

เรื่อง ประกวดราคาจ้างก่อสร้างปรับปรุงลู่วิ่งบริเวณสนามกีฬาองค์การบริหารส่วนจังหวัดสระบุรี ต.ดาวเรือง
อ.เมืองสระบุรี จ.สระบุรี ด้วยวิธีประกวดราคาอิเล็กทรอนิกส์ (e-bidding)

องค์การบริหารส่วนจังหวัดสระบุรี มีความประสงค์จะ ประกวดราคาจ้างก่อสร้างปรับปรุงลู่วิ่งบริเวณสนามกีฬาองค์การบริหารส่วนจังหวัดสระบุรี ต.ดาวเรือง อ.เมืองสระบุรี จ.สระบุรี ด้วยวิธีประกวดราคาอิเล็กทรอนิกส์ (e-bidding) ราคาของงานก่อสร้างในการประกวดราคาครั้งนี้เป็นเงินทั้งสิ้น ๒๔,๕๗๑,๐๐๐.- บาท (ยี่สิบสี่ล้านบาท ห้าแสนเจ็ดหมื่นหนึ่งพันบาทถ้วน)

ผู้ยื่นข้อเสนอจะต้องมีคุณสมบัติ ดังต่อไปนี้

๑. มีความสามารถตามกฎหมาย

๒. ไม่เป็นบุคคลล้มละลาย

๓. ไม่อยู่ระหว่างเลิกกิจการ

๔. ไม่เป็นบุคคลซึ่งอยู่ระหว่างถูกระงับการยื่นข้อเสนอหรือทำสัญญากับหน่วยงานของรัฐไว้ชั่วคราว เนื่องจากเป็นผู้ที่ไม่ผ่านเกณฑ์การประเมินผลการปฏิบัติงานของผู้ประกอบการตามระเบียบที่รัฐมนตรีว่าการกระทรวงการคลังกำหนดตามที่ประกาศเผยแพร่ในระบบเครือข่ายสารสนเทศของกรมบัญชีกลาง

๕. ไม่เป็นบุคคลซึ่งถูกระงับชื่อไว้ในบัญชีรายชื่อผู้ทำงานและได้แจ้งเวียนชื่อให้เป็นผู้ทำงานของหน่วยงานของรัฐในระบบเครือข่ายสารสนเทศของกรมบัญชีกลาง ซึ่งรวมถึงนิติบุคคลที่ผู้ทำงานเป็นหุ้นส่วนผู้จัดการ กรรมการผู้จัดการ ผู้บริหาร ผู้มีอำนาจในการดำเนินงานในกิจการของนิติบุคคลนั้นด้วย

๖. มีคุณสมบัติและไม่มีลักษณะต้องห้ามตามที่คณะกรรมการนโยบายการจัดซื้อจัดจ้างและการบริหารพัสดุภาครัฐกำหนดในราชกิจจานุเบกษา

๗. เป็นนิติบุคคลผู้มีอาชีพรับจ้างงานที่ประกวดราคาอิเล็กทรอนิกส์ดังกล่าว

๘. ไม่เป็นผู้มีผลประโยชน์ร่วมกันกับผู้ยื่นข้อเสนอราคารายอื่นที่เข้ายื่นข้อเสนอให้แก่องค์การบริหารส่วนจังหวัดสระบุรี ณ วันประกาศประกวดราคาอิเล็กทรอนิกส์ หรือไม่เป็นผู้กระทำการอันเป็นการขัดขวางการแข่งขันราคาอย่างเป็นธรรม ในการประกวดราคาอิเล็กทรอนิกส์ครั้งนี้

๙. ไม่เป็นผู้ได้รับเอกสิทธิ์หรือความคุ้มกัน ซึ่งอาจปฏิเสธไม่ยอมขึ้นศาลไทย เว้นแต่รัฐบาลของผู้ยื่นข้อเสนอได้มีคำสั่งให้สละเอกสิทธิ์และความคุ้มกันเช่นนั้น

๑๐. ผู้ยื่นข้อเสนอต้องมีผลงานก่อสร้างประเภทเดียวกันกับงานที่ประกวดราคาจ้างก่อสร้างในวงเงินไม่น้อยกว่า ๙,๘๒๙,๐๐๐.๐๐ บาท (เก้าล้านแปดแสนสองหมื่นเก้าพันบาทถ้วน) และเป็นผลงานที่เป็นคู่สัญญาโดยตรงกับหน่วยงานของรัฐ หรือหน่วยงานเอกชนที่องค์การบริหารส่วนจังหวัดสระบุรีเชื่อถือ

ผู้ยื่นข้อเสนอที่เสนอราคาในรูปแบบของ "กิจการร่วมค้า" ต้องมีคุณสมบัติดังนี้

(๑) กรณีที่กิจการร่วมค้าได้จดทะเบียนเป็นนิติบุคคลใหม่ กิจการร่วมค้าจะต้องมีคุณสมบัติครบถ้วนตามเงื่อนไขที่กำหนดไว้ในเอกสารประกวดราคา และการเสนอราคาให้เสนอราคาในนาม "กิจการร่วมค้า" ส่วน

สำเนาถูกต้อง

(นางสาวกฤติญา จิระกรวัฒน์นะ)
นักวิชาการพัสดุปฏิบัติการ

คุณสมบัติด้านผลงานก่อสร้าง กิจการร่วมค้าดังกล่าวสามารถนำผลงานก่อสร้างของผู้เข้าร่วมค้ำมาใช้แสดงเป็นผลงานก่อสร้างของกิจการร่วมค้าที่เข้าประกวดราคาได้

(๒) กรณีที่กิจการร่วมค้าไม่ได้จดทะเบียนเป็นนิติบุคคลใหม่ นิติบุคคลแต่ละนิติบุคคลที่เข้าร่วมค้ำทุกรายจะต้องมีคุณสมบัติครบถ้วนตามเงื่อนไขที่กำหนดไว้ในเอกสารประกวดราคา เว้นแต่ในกรณีที่กิจการร่วมค้าได้มีข้อตกลงระหว่างผู้เข้าร่วมค้ำเป็นลายลักษณ์อักษรกำหนดให้ผู้เข้าร่วมค้ำรายใดรายหนึ่งเป็นผู้รับผิดชอบหลักในการเข้าเสนอราคากับหน่วยงานของรัฐ และแสดงหลักฐานดังกล่าวมาพร้อมการยื่นข้อเสนอประกวดราคาทางระบบจัดซื้อจัดจ้างภาครัฐด้วยอิเล็กทรอนิกส์ กิจการร่วมค้ำนั้นสามารถใช้ผลงานก่อสร้างของผู้เข้าร่วมค้ำหลักรายเดียวเป็นผลงานก่อสร้างของกิจการร่วมค้าที่ยื่นข้อเสนอได้

ทั้งนี้ "กิจการร่วมค้าที่จดทะเบียนเป็นนิติบุคคลใหม่" หมายความว่า กิจการร่วมค้าที่จดทะเบียนเป็นนิติบุคคลต่อกรมพัฒนาธุรกิจการค้า กระทรวงพาณิชย์

๑๑. ผู้ยื่นข้อเสนอต้องลงทะเบียนในระบบจัดซื้อจัดจ้างภาครัฐด้วยอิเล็กทรอนิกส์ (Electronic Government Procurement : e - GP) ของกรมบัญชีกลาง

ผู้ยื่นข้อเสนอต้องยื่นข้อเสนอและเสนอราคาทางระบบจัดซื้อจัดจ้างภาครัฐด้วยอิเล็กทรอนิกส์ ในวันที่ ระหว่างเวลา น. ถึง น.

ผู้สนใจสามารถขอซื้อเอกสารประกวดราคาอิเล็กทรอนิกส์ ในราคาชุดละ ๖๐๐.๐๐ บาท ผ่านทางระบบจัดซื้อจัดจ้างภาครัฐด้วยอิเล็กทรอนิกส์และชำระเงินผ่านทางธนาคารในระหว่างวันที่ ถึงวันที่ โดยดาวน์โหลดเอกสารผ่านทางระบบจัดซื้อจัดจ้างภาครัฐด้วยอิเล็กทรอนิกส์ ได้ภายหลังจากชำระเงินเป็นที่เรียบร้อยแล้วจนถึงก่อนวันเสนอราคา

ผู้สนใจสามารถดูรายละเอียดได้ที่เว็บไซต์ www.saraburipao.go.th. หรือ www.gprocurement.go.th หรือสอบถามทางโทรศัพท์หมายเลข ๐-๓๖๖๗-๘๗๗๘ ในวันและเวลาราชการ

ประกาศ ณ วันที่ สิงหาคม พ.ศ. ๒๕๖๓

(นายเรืองศักดิ์ วรหาญ)

ปลัดองค์การบริหารส่วนจังหวัด ปฏิบัติหน้าที่

นายกองค์การบริหารส่วนจังหวัดสระบุรี

หมายเหตุ ผู้ประกอบการสามารถจัดเตรียมเอกสารประกอบการเสนอราคา (เอกสารส่วนที่ ๑ และเอกสารส่วนที่ ๒) ในระบบ e-GP ได้ตั้งแต่วันที่ซื้อเอกสารจนถึงวันเสนอราคา

สำเนาถูกต้อง

(นางสาวกฤติญา จิระกรวัฒน์นะ)
นักวิชาการพัสดุปฏิบัติการ

เอกสารประกวดราคาจ้างก่อสร้างด้วยการประกวดราคาอิเล็กทรอนิกส์ (e-bidding)

เลขที่

การจ้างก่อสร้างปรับปรุงลู่วิ่งบริเวณสนามกีฬาองค์การบริหารส่วนจังหวัดสระบุรี ต.ดาวเรือง อ.เมืองสระบุรี

จ.สระบุรี

ตามประกาศ องค์การบริหารส่วนจังหวัดสระบุรี

ลงวันที่ สิงหาคม ๒๕๖๓

องค์การบริหารส่วนจังหวัดสระบุรี ซึ่งต่อไปนี้เรียกว่า "องค์การบริหารส่วนจังหวัดสระบุรี" มีความประสงค์จะ ประกวดราคาจ้างก่อสร้าง ปรับปรุงลู่วิ่งบริเวณสนามกีฬาองค์การบริหารส่วนจังหวัดสระบุรี ต.ดาวเรือง อ.เมืองสระบุรี จ.สระบุรี ณ บริเวณสนามกีฬาองค์การบริหารส่วนจังหวัดสระบุรี ตำบลดาวเรือง อำเภอเมืองสระบุรี จังหวัดสระบุรี ด้วยวิธีประกวดราคาอิเล็กทรอนิกส์ (e-bidding) โดยมีข้อแนะนำและข้อกำหนดดังต่อไปนี้

๑. เอกสารแนบท้ายเอกสารประกวดราคาอิเล็กทรอนิกส์

- ๑.๑ แบบรูปและรายการละเอียด
- ๑.๒ แบบใบเสนอราคาที่กำหนดไว้ในระบบจัดซื้อจัดจ้างภาครัฐด้วยอิเล็กทรอนิกส์
- ๑.๓ สัญญาจ้างก่อสร้าง
- ๑.๔ แบบหนังสือค้ำประกัน
 - (๑) หลักประกันการเสนอราคา
 - (๒) หลักประกันสัญญา
- ๑.๕ สูตรการปรับราคา
- ๑.๖ บทนิยาม
 - (๑) ผู้ที่มีผลประโยชน์ร่วมกัน
 - (๒) การขัดขวางการแข่งขันอย่างเป็นธรรม
- ๑.๗ แบบบัญชีเอกสารที่กำหนดไว้ในระบบจัดซื้อจัดจ้างภาครัฐด้วยอิเล็กทรอนิกส์
 - (๑) บัญชีเอกสารส่วนที่ ๑
 - (๒) บัญชีเอกสารส่วนที่ ๒
- ๑.๘ รายละเอียดแบบรูปรายการงานก่อสร้าง

..... ฯลฯ.....

๒. คุณสมบัติของผู้ยื่นข้อเสนอ

- ๒.๑ มีความสามารถตามกฎหมาย
- ๒.๒ ไม่เป็นบุคคลล้มละลาย
- ๒.๓ ไม่อยู่ระหว่างเลิกกิจการ
- ๒.๔ ไม่เป็นบุคคลซึ่งอยู่ระหว่างถูกระงับการยื่นข้อเสนอหรือทำสัญญากับหน่วยงานของรัฐไว้

ชั่วคราว เนื่องจากเป็นผู้ที่ไม่ผ่านเกณฑ์การประเมินผลการปฏิบัติงานของผู้ประกอบการตามระเบียบที่รัฐมนตรีว่าการ

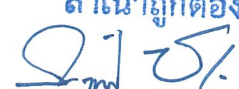
สำเนาถูกต้อง

(นางสาวกฤติญา จิระกรวัฒน์นะ)
นักวิชาการพัสดุปฏิบัติการ



กระทรวงการคลังกำหนดตามที่ประกาศเผยแพร่ในระบบเครือข่ายสารสนเทศของกรมบัญชีกลาง

๒.๕ ไม่เป็นบุคคลซึ่งถูกระบุชื่อไว้ในบัญชีรายชื่อผู้ทำงานและได้แจ้งเวียนชื่อให้เป็นผู้ทำงานของหน่วยงานของรัฐในระบบเครือข่ายสารสนเทศของกรมบัญชีกลาง ซึ่งรวมถึงนิติบุคคลที่ผู้ทำงานเป็นหุ้นส่วนผู้จัดการ กรรมการผู้จัดการ ผู้บริหาร ผู้มีอำนาจในการดำเนินงานในกิจการของนิติบุคคลนั้นด้วย

๒.๖ มีคุณสมบัติและไม่มีลักษณะต้องห้ามตามที่คณะกรรมการนโยบายการจัดซื้อจัดจ้างและการบริหารพัสดุภาครัฐกำหนดในราชกิจจานุเบกษา

๒.๗ เป็นนิติบุคคลผู้มีอาชีพรับจ้างงานที่ประกวดราคาอิเล็กทรอนิกส์ดังกล่าว

๒.๘ ไม่เป็นผู้มีผลประโยชน์ร่วมกันกับผู้ยื่นข้อเสนอรายอื่นที่เข้ายื่นข้อเสนอให้แก่ องค์การบริหารส่วนจังหวัดสระบุรี ณ วันประกาศประกวดราคาอิเล็กทรอนิกส์ หรือไม่เป็นผู้กระทำการอันเป็นการขัดขวางการแข่งขันอย่างเป็นธรรม ในการประกวดราคาอิเล็กทรอนิกส์ครั้งนี้

๒.๙ ไม่เป็นผู้ได้รับเอกสิทธิ์หรือความคุ้มกัน ซึ่งอาจปฏิเสธไม่ยอมขึ้นศาลไทย เว้นแต่รัฐบาลของผู้ยื่นข้อเสนอได้มีคำสั่งให้สละเอกสิทธิ์และความคุ้มกันเช่นนั้น

๒.๑๐ ผู้ยื่นข้อเสนอต้องมีผลงานก่อสร้างประเภทเดียวกันกับงานที่ประกวดราคาจ้างก่อสร้างในวงเงินไม่น้อยกว่า ๙,๘๒๙,๐๐๐.๐๐ บาท (เก้าล้านแปดแสนสองหมื่นเก้าพันบาทถ้วน) และเป็นผลงานที่เป็นคู่สัญญาโดยตรงกับหน่วยงานของรัฐ หรือหน่วยงานเอกชนที่องค์การบริหารส่วนจังหวัดสระบุรีเชื่อถือ

ผู้ยื่นข้อเสนอที่เสนอราคาในรูปแบบของ "กิจการร่วมค้า" ต้องมีคุณสมบัติ ดังนี้

(๑) กรณีที่กิจการร่วมค้าได้จดทะเบียนเป็นนิติบุคคลใหม่ กิจการร่วมค้าจะต้องมีคุณสมบัติครบถ้วนตามเงื่อนไขที่กำหนดไว้ในเอกสารประกวดราคา และการเสนอราคาให้เสนอราคาในนาม "กิจการร่วมค้า" ส่วนคุณสมบัติด้านผลงานก่อสร้าง กิจการร่วมค้าดังกล่าวสามารถนำผลงานก่อสร้างของผู้เข้าร่วมค้ามาใช้แสดงเป็นผลงานก่อสร้างของกิจการร่วมค้าที่เข้าประกวดราคาได้

(๒) กรณีที่กิจการร่วมค้าไม่ได้จดทะเบียนเป็นนิติบุคคลใหม่ นิติบุคคลแต่ละนิติบุคคลที่เข้าร่วมค้าทุกรายจะต้องมีคุณสมบัติครบถ้วนตามเงื่อนไขที่กำหนดไว้ในเอกสารประกวดราคา เว้นแต่ ในกรณีที่กิจการร่วมค้าได้มีข้อตกลงระหว่างผู้เข้าร่วมค้าเป็นลายลักษณ์อักษรกำหนดให้ผู้เข้าร่วมค้ายรายหนึ่งเป็นผู้รับผิดชอบหลักในการเข้าเสนอรากับหน่วยงานของรัฐ และแสดงหลักฐานดังกล่าวมาพร้อมการยื่นข้อเสนอประกวดราคาทางระบบจัดซื้อจัดจ้างภาครัฐด้วยอิเล็กทรอนิกส์ กิจการร่วมค่านั้นสามารถใช้ผลงานก่อสร้างของผู้เข้าร่วมค้าหลักรายเดียวเป็นผลงานก่อสร้างของกิจการร่วมค้าที่ยื่นเสนอราคาได้

ทั้งนี้ "กิจการร่วมค้าที่จดทะเบียนเป็นนิติบุคคลใหม่" หมายความว่า กิจการร่วมค้าที่จดทะเบียนเป็นนิติบุคคลต่อกรมพัฒนาธุรกิจการค้า กระทรวงพาณิชย์

๒.๑๑ ผู้ยื่นข้อเสนอต้องลงทะเบียนในระบบจัดซื้อจัดจ้างภาครัฐด้วยอิเล็กทรอนิกส์ (Electronic Government Procurement : e - GP) ของกรมบัญชีกลาง

๓. หลักฐานการยื่นข้อเสนอ

ผู้ยื่นข้อเสนอจะต้องเสนอเอกสารหลักฐานยื่นมาพร้อมกับการเสนอราคาทางระบบจัดซื้อจัดจ้างภาครัฐด้วยอิเล็กทรอนิกส์ โดยแยกเป็น ๒ ส่วน คือ

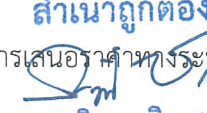
สำเนาถูกต้อง

(นางสาวกฤติญา จิระกรวัฒน์)
นักวิชาการพัสดุปฏิบัติการ



๓.๑ ส่วนที่ ๑ อย่างน้อยต้องมีเอกสารดังต่อไปนี้

(๑) ในกรณีผู้ยื่นข้อเสนอเป็นนิติบุคคล

(ก) ห้างหุ้นส่วนสามัญหรือห้างหุ้นส่วนจำกัด ให้ยื่นสำเนาหนังสือรับรองการจดทะเบียนนิติบุคคล บัญชีรายชื่อหุ้นส่วนผู้จัดการ ผู้มีอำนาจควบคุม (ถ้ามี) พร้อมทั้งรับรองสำเนาถูกต้อง

(ข) บริษัทจำกัดหรือบริษัทมหาชนจำกัด ให้ยื่นสำเนาหนังสือรับรองการจดทะเบียนนิติบุคคล หนังสือบริคณห์สนธิ บัญชีรายชื่อกรรมการผู้จัดการ ผู้มีอำนาจควบคุม (ถ้ามี) และบัญชีผู้ถือหุ้นรายใหญ่ (ถ้ามี) พร้อมทั้งรับรองสำเนาถูกต้อง

(๒) ในกรณีผู้ยื่นข้อเสนอเป็นบุคคลธรรมดาหรือคณะบุคคลที่มีใช้นิติบุคคล ให้ยื่นสำเนาบัตรประจำตัวประชาชนของผู้ยื่น ข้อเสนอข้อตกลงที่แสดงถึงการเข้าเป็นหุ้นส่วน (ถ้ามี) สำเนาบัตรประจำตัวประชาชนของผู้เป็นหุ้นส่วน หรือสำเนาหนังสือเดินทางของผู้เป็นหุ้นส่วนที่มีได้ถือสัญชาติไทย พร้อมทั้งรับรองสำเนาถูกต้อง

(๓) ในกรณีผู้ยื่นข้อเสนอเป็นผู้ยื่นข้อเสนอร่วมกันในฐานะเป็นผู้ร่วมค้า ให้ยื่นสำเนาสัญญาของการเข้าร่วมค้า และเอกสารตามที่ระบุไว้ใน (๑) หรือ (๒) ของผู้ร่วมค้า แล้วแต่กรณี

(๔) เอกสารเพิ่มเติมอื่นๆ

(๔.๑) สำเนาใบคำให้การจดทะเบียนห้างหุ้นส่วนบริษัท พร้อมรับรองสำเนาถูกต้อง (ถ้ามี)

(๔.๒) สำเนาใบทะเบียนภาษีมูลค่าเพิ่ม พร้อมรับรองสำเนาถูกต้อง (ถ้ามี)

(๕) บัญชีเอกสารส่วนที่ ๑ ทั้งหมดที่ได้ยื่นพร้อมกับการเสนอราคาทางระบบจัดซื้อจัดจ้างภาครัฐด้วยอิเล็กทรอนิกส์ ตามแบบในข้อ ๑.๗ (๑) โดยไม่ต้องแนบในรูปแบบ PDF File (Portable Document Format)

ทั้งนี้ เมื่อผู้ยื่นข้อเสนอดำเนินการแนบไฟล์เอกสารตามบัญชีเอกสารส่วนที่ ๑ ครบถ้วน ถูกต้องแล้ว ระบบจัดซื้อจัดจ้างภาครัฐด้วยอิเล็กทรอนิกส์จะสร้างบัญชีเอกสารส่วนที่ ๑ ตามแบบในข้อ ๑.๗ (๑) ให้โดยผู้ยื่นข้อเสนอไม่ต้องแนบบัญชีเอกสารส่วนที่ ๑ ดังกล่าวในรูปแบบ PDF File (Portable Document Format)

๓.๒ ส่วนที่ ๒ อย่างน้อยต้องมีเอกสารดังต่อไปนี้

(๑) ในกรณีที่ผู้ยื่นข้อเสนอมอบอำนาจให้บุคคลอื่นกระทำการแทนให้แนบหนังสือมอบอำนาจซึ่งติดอากรแสตมป์ตามกฎหมาย โดยมีหลักฐานแสดงตัวตนของผู้มอบอำนาจและผู้รับมอบอำนาจ ทั้งนี้หากผู้รับมอบอำนาจเป็นบุคคลธรรมดาต้องเป็นผู้ที่บรรลุนิติภาวะตามกฎหมายแล้วเท่านั้น

(๒) หลักประกันการเสนอราคา ตามข้อ ๕

(๓) สำเนาหนังสือรับรองผลงานก่อสร้างพร้อมทั้งรับรองสำเนาถูกต้อง

(๕) บัญชีเอกสารส่วนที่ ๒ ทั้งหมดที่ได้ยื่นพร้อมกับการเสนอราคาทางระบบจัดซื้อจัดจ้างภาครัฐด้วยอิเล็กทรอนิกส์ตามแบบในข้อ ๑.๗ (๒) โดยไม่ต้องแนบในรูปแบบ PDF File (Portable Document Format)

ทั้งนี้ เมื่อผู้ยื่นข้อเสนอดำเนินการแนบไฟล์เอกสารตามบัญชีเอกสารส่วนที่ ๒ ครบถ้วน

สำเนาถูกต้อง
นางสาวกัญติญา จีระกรวีตนะ
นักวิชาการพัสดุปฏิบัติการ

18

ถูกต้องแล้ว ระบบจัดซื้อจัดจ้างภาครัฐด้วยอิเล็กทรอนิกส์จะสร้างบัญชีเอกสารส่วนที่ ๒ ตามแบบในข้อ ๑.๗ (๒) ให้ โดยผู้ยื่นข้อเสนอไม่ต้องแนบบัญชีเอกสารส่วนที่ ๒ ดังกล่าวในรูปแบบ PDF File (Portable Document Format)

๔. การเสนอราคา

๔.๑ ผู้ยื่นข้อเสนอต้องยื่นข้อเสนอ และเสนอราคาทางระบบจัดซื้อจัดจ้างภาครัฐด้วย อิเล็กทรอนิกส์ตามที่กำหนดไว้ในเอกสารประกวดราคาอิเล็กทรอนิกส์นี้ โดยไม่มีเงื่อนไขใดๆ ทั้งสิ้น และจะต้องกรอก ข้อความให้ถูกต้องครบถ้วน พร้อมทั้งหลักฐานแสดงตัวตนและทำการยืนยันตัวตนของผู้ยื่นข้อเสนอโดยไม่ต้องแนบบใบ เสนอราคาในรูปแบบ PDF File (Portable Document Format)

๔.๒ ให้ผู้ยื่นข้อเสนอกรอกรายละเอียดการเสนอราคาในใบเสนอราคาตามแบบเอกสาร ประกวดราคาจ้างก่อสร้างด้วยวิธีประกวดราคาอิเล็กทรอนิกส์ (e-bidding) ข้อ ๑.๒ ให้ครบถ้วนโดยไม่ต้องยื่นใบแจ้ง ปริมาณงานและราคา และใบบัญชีรายการก่อสร้างในรูปแบบ PDF File (Portable Document Format)

ในการเสนอราคาให้เสนอราคาเป็นเงินบาทและเสนอราคาได้เพียงครั้งเดียวและราคา เดียว โดยเสนอราคารวม หรือราคาต่อหน่วย หรือราคาต่อรายการ ตามเงื่อนไขที่ระบุไว้ท้ายใบเสนอราคาให้ถูกต้อง ทั้งนี้ ราคารวมที่เสนอจะต้องตรงกันทั้งตัวเลขและตัวหนังสือ ถ้าตัวเลขและตัวหนังสือไม่ตรงกัน ให้ถือตัวหนังสือเป็น สำคัญ โดยคิดราคารวมทั้งสิ้นซึ่งรวมค่าภาษีมูลค่าเพิ่ม ภาษีอากรอื่น และค่าใช้จ่ายที่ขังปวงไว้แล้ว

ราคาที่เสนอจะต้องเสนอกำหนดยื่นราคาไม่น้อยกว่า ๒๔๐ วัน ตั้งแต่วันเสนอราคาโดย ภายในกำหนดยื่นราคา ผู้ยื่นข้อเสนอต้องรับผิดชอบราคาที่ตนได้เสนอไว้และจะถอนการเสนอราคามีได้

๔.๓ ผู้ยื่นข้อเสนอจะต้องเสนอกำหนดเวลาดำเนินการก่อสร้างแล้วเสร็จไม่เกิน ๑๘๐ วัน นับ ถัดจากวันลงนามในสัญญาจ้างหรือจากวันที่ได้รับหนังสือแจ้งจาก องค์การบริหารส่วนจังหวัดสระบุรี ให้เริ่มทำงาน

๔.๔ ก่อนเสนอราคา ผู้ยื่นข้อเสนอควรตรวจสอบร่างสัญญา แบบรูป และรายการละเอียด ฯลฯ ให้ถี่ถ้วนและเข้าใจเอกสารประกวดราคาจ้างอิเล็กทรอนิกส์ทั้งหมดเสียก่อนที่จะตกลงยื่นข้อเสนอตามเงื่อนไขใน เอกสารประกวดราคาจ้างอิเล็กทรอนิกส์

๔.๕ ผู้ยื่นข้อเสนอจะต้องยื่นข้อเสนอและเสนอราคาทางระบบจัดซื้อจัดจ้างภาครัฐด้วย อิเล็กทรอนิกส์ในวันที่ ระหว่างเวลา น. ถึง น. และเวลาในการเสนอ ราคาให้ถือตามเวลาของระบบจัดซื้อจัดจ้างภาครัฐด้วยอิเล็กทรอนิกส์เป็นเกณฑ์

เมื่อพ้นกำหนดเวลายื่นข้อเสนอและเสนอราคาแล้ว จะไม่รับเอกสารการยื่นข้อเสนอและ เสนอราคาใดๆ โดยเด็ดขาด

๔.๖ ผู้ยื่นข้อเสนอต้องจัดทำเอกสารสำหรับการเสนอราคาในรูปแบบไฟล์เอกสาร ประเภท PDF File (Portable Document Format) โดยผู้ยื่นข้อเสนอต้องเป็นผู้รับผิดชอบตรวจสอบความครบถ้วน ถูกต้อง และชัดเจนของเอกสาร PDF File ก่อนที่จะยืนยันการเสนอราคา แล้วจึงส่งข้อมูล (Upload) เพื่อเป็นการ เสนอราคาให้แก่องค์การบริหารส่วนจังหวัดสระบุรี ผ่านทางระบบจัดซื้อจัดจ้างภาครัฐด้วยอิเล็กทรอนิกส์

๔.๗ คณะกรรมการพิจารณาผลการประกวดราคาอิเล็กทรอนิกส์จะดำเนินการตรวจสอบ คุณสมบัติของผู้ยื่นข้อเสนอแต่ละรายว่า เป็นผู้ยื่นข้อเสนอที่มีผลประโยชน์ร่วมกันกับผู้ยื่นข้อเสนออื่นตามข้อ ๑.๖

(นางสาวกฤติญา จิระกรวัฒน์)

นักวิชาการพัสดุปฏิบัติการ

BT

(๑) หรือไม่ หากปรากฏว่าผู้ยื่นข้อเสนอรายใดเป็นผู้ยื่นข้อเสนอที่มีผลประโยชน์ร่วมกันกับผู้ยื่นข้อเสนอรายอื่น คณะกรรมการฯ จะตัดรายชื่อผู้ยื่นข้อเสนอราคาที่มีผลประโยชน์ร่วมกันนั้นออกจากการเป็นผู้ยื่นข้อเสนอ

หากปรากฏต่อคณะกรรมการพิจารณาผลการประกวดราคาอิเล็กทรอนิกส์ว่า ก่อนหรือในขณะที่มีการพิจารณาข้อเสนอ มีผู้ยื่นข้อเสนอรายใดกระทำการอันเป็นการขัดขวางการแข่งขันอย่างเป็นธรรมตามข้อ ๑.๖ (๒) และคณะกรรมการฯ เชื่อว่ามีการกระทำอันเป็นการขัดขวางการแข่งขันอย่างเป็นธรรม คณะกรรมการฯ จะตัดรายชื่อผู้ยื่นข้อเสนอรายนั้นออกจากการเป็นผู้ยื่นข้อเสนอ และองค์การบริหารส่วนจังหวัดสระบุรี จะพิจารณาลงโทษผู้ยื่นข้อเสนอดังกล่าวเป็นผู้ทำงาน เว้นแต่ องค์การบริหารส่วนจังหวัดสระบุรี จะพิจารณาเห็นว่าผู้ยื่นข้อเสนอรายนั้น มิใช่เป็นผู้ริเริ่มให้มีการกระทำดังกล่าวและได้ให้ความร่วมมือเป็นประโยชน์ต่อการพิจารณาขององค์การบริหารส่วนจังหวัดสระบุรี

๔.๘ ผู้ยื่นข้อเสนอจะต้องปฏิบัติ ดังนี้

- (๑) ปฏิบัติตามเงื่อนไขที่ระบุไว้ในเอกสารประกวดราคาอิเล็กทรอนิกส์
- (๒) ราคาที่เสนอจะต้องเป็นราคาที่รวมภาษีมูลค่าเพิ่ม และภาษีอื่นๆ (ถ้ามี) รวมค่าใช้

จ่ายทั้งปวงไว้ด้วยแล้ว

(๓) ผู้ยื่นข้อเสนอจะต้องลงทะเบียนเพื่อเข้าสู่กระบวนการเสนอราคา ตามวัน เวลา ที่กำหนด

(๔) ผู้ยื่นข้อเสนอจะถอนการเสนอราคาที่ยื่นแล้วไม่ได้

(๕) ผู้ยื่นข้อเสนอต้องศึกษาและทำความเข้าใจในระบบและวิธีการเสนอราคาด้วยวิธี

ประกวดราคาอิเล็กทรอนิกส์ ของกรมบัญชีกลางที่แสดงไว้ในเว็บไซต์ www.gprocurement.go.th

๕. หลักประกันการเสนอราคา

ผู้ยื่นข้อเสนอต้องวางหลักประกันการเสนอราคาพร้อมกับการเสนอราคาทางระบบการจัดซื้อจัดจ้างภาครัฐด้วยอิเล็กทรอนิกส์ โดยใช้หลักประกันอย่างหนึ่งอย่างใดดังต่อไปนี้ จำนวน ๑,๒๕๐,๐๐๐.๐๐ บาท (หนึ่งล้านสองแสนห้าหมื่นบาทถ้วน)

๕.๑ เช็คหรือตราพท์ที่ธนาคารเซ็นส่งจ่าย ซึ่งเป็นเช็คหรือตราพท์ลงวันที่ที่ใช้เช็คหรือตราพท์นั้นชำระต่อเจ้าหน้าที่ในวันที่ยื่นข้อเสนอ หรือก่อนวันนั้นไม่เกิน ๓ วันทำการ

๕.๒ หนังสือค้ำประกันอิเล็กทรอนิกส์ของธนาคารภายในประเทศตามแบบที่คณะกรรมการนโยบายกำหนด

๕.๓ พันธบัตรรัฐบาลไทย

๕.๔ หนังสือค้ำประกันของบริษัทเงินทุนหรือบริษัทเงินทุนหลักทรัพย์ที่ได้รับอนุญาตให้

ประกอบกิจการเงินทุนเพื่อการพาณิชย์และประกอบธุรกิจค้ำประกันตามประกาศของธนาคารแห่งประเทศไทย ตามรายชื่อบริษัทเงินทุนที่ธนาคารแห่งประเทศไทยแจ้งเวียนให้ทราบ โดยอนุโลมให้ใช้ตามตัวอย่างหนังสือค้ำประกันของธนาคารที่คณะกรรมการนโยบายกำหนด

กรณีที่ผู้ยื่นเสนอนำเช็คหรือตราพท์ที่ธนาคารส่งจ่ายหรือพันธบัตรรัฐบาลไทยหรือหนังสือค้ำประกันของบริษัทเงินทุนหรือบริษัทเงินทุนหลักทรัพย์ มาวางเป็นหลักประกันการเสนอราคาจะต้องส่งต้นฉบับเอกสาร

สำเนาถูกต้อง

ผู้รับสนองพระบรมราชโองการ
นายกรัฐมนตรี
กระทรวงการคลัง

ดังกล่าวมาให้องค์การบริหารส่วนจังหวัดสระบุรีตรวจสอบความถูกต้องในวันที่..... ระหว่าง
เวลา น. ถึง น.

กรณีที่ผู้ยื่นข้อเสนอที่ยื่นข้อเสนอในรูปแบบของ "กิจการร่วมค้า" ประสงค์จะใช้หนังสือคำประกัน
อิเล็กทรอนิกส์ของธนาคารในประเทศเป็นหลักประกันการเสนอราคา ให้ระบุชื่อผู้ยื่นข้อเสนอในหนังสือคำประกัน
อิเล็กทรอนิกส์ฯ ดังนี้

(๑) กรณีที่กิจการร่วมค้าได้จดทะเบียนเป็นนิติบุคคลใหม่ ให้ระบุชื่อกิจกรรมร่วมค้าดังกล่าว เป็น
ผู้ยื่นข้อเสนอ

(๒) กรณีที่กิจการร่วมค้าไม่ได้จดทะเบียนเป็นนิติบุคคลใหม่ ให้ระบุชื่อผู้เข้าร่วมค้ารายที่สัญญา
ร่วมค้ากำหนดให้เป็นผู้เข้ายื่นข้อเสนอกับหน่วยงานของรัฐเป็นผู้ยื่นข้อเสนอ

ทั้งนี้ "กิจการร่วมค้าที่จดทะเบียนเป็นนิติบุคคลใหม่" หมายความว่า กิจการร่วมค้าที่จดทะเบียน
เป็นนิติบุคคลต่อกรมพัฒนาธุรกิจการค้า กระทรวงพาณิชย์

หลักประกันการเสนอราคาตามข้อนี้ องค์กรบริหารส่วนจังหวัดสระบุรีจะคืนให้ผู้ยื่นข้อเสนอ
หรือผู้ค้าประกันภายใน ๑๕ วัน นับถัดจากวันที่องค์การบริหารส่วนจังหวัดสระบุรีได้พิจารณาเห็นชอบรายงานผลคัด
เลือกผู้ชนะการประกวดราคาเรียบร้อยแล้ว เว้นแต่ผู้ยื่นข้อเสนอรายที่คัดเลือกไว้ซึ่งเสนอราคาต่ำสุดหรือได้คะแนนรวม
สูงสุดไม่เกิน ๓ ราย ให้คืนได้ต่อเมื่อได้ทำสัญญาหรือข้อตกลง หรือผู้ยื่นข้อเสนอได้พ้นจากข้อผูกพันแล้ว

การคืนหลักประกันการเสนอราคา ไม่ว่าในกรณีใด ๆ จะคืนให้โดยไม่มีดอกเบี้ย

๖. หลักเกณฑ์และสิทธิในการพิจารณา

๖.๑ การพิจารณาผลการยื่นข้อเสนอประกวดราคาอิเล็กทรอนิกส์ครั้งนี้ องค์กรบริหารส่วน
จังหวัดสระบุรีจะพิจารณาตัดสินโดยใช้หลักเกณฑ์ ราคา

๖.๒ การพิจารณาผู้ชนะการยื่นข้อเสนอ

กรณีใช้หลักเกณฑ์ราคาในการพิจารณาผู้ชนะการยื่นข้อเสนอ องค์กรบริหารส่วนจังหวัด
สระบุรี จะพิจารณาจาก ราคารวม

๖.๓ หากผู้ยื่นข้อเสนอรายใดมีคุณสมบัติไม่ถูกต้องตามข้อ ๒ หรือยื่นหลักฐานการยื่นข้อ
เสนอไม่ถูกต้อง หรือไม่ครบถ้วนตามข้อ ๓ หรือยื่นข้อเสนอไม่ถูกต้องตามข้อ ๔ แล้ว คณะกรรมการพิจารณาผล การ
ประกวดราคาอิเล็กทรอนิกส์จะไม่รับพิจารณาข้อเสนอของผู้ยื่นข้อเสนอรายนั้น เว้นแต่ผู้ยื่นข้อเสนอรายใดเสนอ
เอกสารทางเทคนิคหรือรายละเอียดคุณลักษณะเฉพาะของพัสดุที่จะจ้างไม่ครบถ้วน หรือเสนอรายละเอียดแตกต่างไป
จากเงื่อนไขที่องค์การบริหารส่วนจังหวัดสระบุรีกำหนดไว้ในประกาศและเอกสารประกวดราคาอิเล็กทรอนิกส์ ในส่วน
ที่มีใช้สาระสำคัญและความแตกต่างนั้น ไม่มีผลทำให้เกิดการได้เปรียบเสียเปรียบต่อผู้ยื่นข้อเสนอรายอื่น หรือเป็นการ
ผิดพลาดเล็กน้อย คณะกรรมการฯ อาจพิจารณาผ่อนปรนการตัดสินผู้ยื่นข้อเสนอรายนั้น

๖.๔ องค์กรบริหารส่วนจังหวัดสระบุรีสงวนสิทธิ์ไม่พิจารณาข้อเสนอของผู้ยื่นข้อเสนอโดย
ไม่มีการผ่อนผัน ในกรณีดังต่อไปนี้

(๑) ไม่ปรากฏชื่อผู้ยื่นข้อเสนอรายนั้นในบัญชีรายชื่อผู้รับเอกสารประกวดราคา
อิเล็กทรอนิกส์ทางระบบจัดซื้อจัดจ้างด้วยอิเล็กทรอนิกส์ หรือบัญชีรายชื่อผู้ซื้อเอกสารประกวดราคาอิเล็กทรอนิกส์
(นางสาวสุกัญญา ชัยภักดิ์)

นักวิชาการพัสดุปฏิบัติการ



ทางระบบจัดซื้อจัดจ้างด้วยอิเล็กทรอนิกส์ ขององค์การบริหารส่วนจังหวัดสระบุรี

(๒) ไม่กรอกชื่อผู้ยื่นข้อเสนอในการเสนอราคาทางระบบจัดซื้อจัดจ้างด้วยอิเล็กทรอนิกส์

(๓) เสนอรายละเอียดแตกต่างไปจากเงื่อนไขที่กำหนดในเอกสารประกวดราคาอิเล็กทรอนิกส์ที่เป็นสาระสำคัญ หรือมีผลทำให้เกิดความได้เปรียบเสียเปรียบแก่ผู้ยื่นข้อเสนอรายอื่น

๖.๕ ในการตัดสินการประกวดราคาอิเล็กทรอนิกส์หรือในการทำสัญญา คณะกรรมการพิจารณาผลการประกวดราคาอิเล็กทรอนิกส์หรือองค์การบริหารส่วนจังหวัดสระบุรี มีสิทธิให้ผู้ยื่นข้อเสนอชี้แจงข้อเท็จจริงเพิ่มเติมได้ องค์การบริหารส่วนจังหวัดสระบุรีมีสิทธิที่จะไม่รับข้อเสนอ ไม่รับราคา หรือไม่ทำสัญญา หากข้อเท็จจริงดังกล่าวไม่เหมาะสมหรือไม่ถูกต้อง

๖.๖ องค์การบริหารส่วนจังหวัดสระบุรีทรงไว้ซึ่งสิทธิที่จะไม่รับราคาต่ำสุด หรือราคาหนึ่งราคาใด หรือราคาที่ยื่นข้อเสนอทั้งหมดก็ได้ และอาจพิจารณาเลือกจ้างในจำนวน หรือขนาด หรือเฉพาะรายการหนึ่งรายการใด หรืออาจจะยกเลิก การประกวดราคาอิเล็กทรอนิกส์โดยไม่พิจารณาจัดจ้างเลยก็ได้ สุดแต่จะพิจารณา ทั้งนี้เพื่อประโยชน์ของทางราชการเป็นสำคัญ และให้ถือว่าการตัดสินขององค์การบริหารส่วนจังหวัดสระบุรีเป็นเด็ดขาด ผู้ยื่นข้อเสนอจะเรียกร้องค่าใช้จ่าย หรือค่าเสียหายใดๆ มิได้ รวมทั้ง องค์การบริหารส่วนจังหวัดสระบุรีจะพิจารณายกเลิกการประกวดราคาอิเล็กทรอนิกส์และลงโทษผู้ยื่นข้อเสนอเป็นผู้ทำงาน ไม่ว่าจะเป็นผู้ยื่นข้อเสนอที่ได้รับการคัดเลือกหรือไม่ก็ตาม หากมีเหตุที่เชื่อถือได้ว่ายื่นข้อเสนอกระทำการโดยไม่สุจริต เช่น การเสนอเอกสารอันเป็นเท็จ หรือใช้ชื่อบุคคลธรรมดา หรือนิติบุคคลอื่นมาเสนอราคาแทน เป็นต้น

ในกรณีที่ผู้ยื่นข้อเสนอรายที่เสนอราคาต่ำสุด เสนอราคาต่ำจนคาดหมายได้ว่าไม่อาจดำเนินงานตามเอกสารประกวดราคาอิเล็กทรอนิกส์ได้ คณะกรรมการพิจารณาผลการประกวดราคาอิเล็กทรอนิกส์หรือองค์การบริหารส่วนจังหวัดสระบุรี จะให้ผู้ยื่นข้อเสนอชี้แจงและแสดงหลักฐานที่ทำให้เชื่อได้ว่าผู้ยื่นข้อเสนอสามารถดำเนินงานตามเอกสารประกวดราคาอิเล็กทรอนิกส์ให้เสร็จสมบูรณ์ หากคำชี้แจงไม่เป็นที่รับฟังได้ องค์การบริหารส่วนจังหวัดสระบุรี มีสิทธิที่จะไม่รับข้อเสนอหรือไม่รับราคาของผู้ยื่นข้อเสนอรายนั้น ทั้งนี้ผู้ยื่นข้อเสนอดังกล่าวไม่มีสิทธิเรียกร้องค่าใช้จ่ายหรือค่าเสียหายใดๆ จากองค์การบริหารส่วนจังหวัดสระบุรี

๖.๗ ก่อนลงนามในสัญญา องค์การบริหารส่วนจังหวัดสระบุรี อาจประกาศยกเลิกการประกวดราคาอิเล็กทรอนิกส์ หากปรากฏว่ามีการกระทำที่เข้าลักษณะผู้ยื่นข้อเสนอที่ชนะการประกวดราคาหรือที่ได้รับการคัดเลือกมีผลประโยชน์ร่วมกัน หรือมีส่วนได้เสียกับผู้ยื่นข้อเสนอรายอื่น หรือขัดขวางการแข่งขันอย่างเป็นธรรม หรือสมยอมกันกับผู้ยื่นข้อเสนอรายอื่น หรือเจ้าหน้าที่ในการเสนอราคา หรือสื่อว่ากระทำการทุจริตอื่นใดในการเสนอราคา

๗. การทำสัญญาจ้างก่อสร้าง

ผู้ชนะการประกวดราคาอิเล็กทรอนิกส์จะต้องทำสัญญาจ้างตามแบบสัญญา ดังระบุในข้อ

๑.๓ หรือทำข้อตกลงเป็นหนังสือกับองค์การบริหารส่วนจังหวัดสระบุรี ภายใน ๑๕ วัน นับถัดจากวันที่ได้รับแจ้ง และจะต้องวางหลักประกันสัญญาเป็นจำนวนเงินเท่ากับร้อยละ ๕ ของราคาค่าจ้างที่ประกวดราคาอิเล็กทรอนิกส์ ให้องค์การบริหารส่วนจังหวัดสระบุรียึดถือไว้ในขณะทำสัญญาโดยใช้หลักประกันอย่างหนึ่งอย่างใด ดังต่อไปนี้

สำเนาถูกต้อง

(นางสาวกฤติญา จิระกรวัฒน์)
นักวิชาการพัสดุปฏิบัติการ



๗.๑ เงินสด

๗.๒ เช็คหรือตราพท์ที่ธนาคารเซ็นสั่งจ่าย ซึ่งเป็นเช็คหรือตราพท์ลงวันที่ที่ใช้เช็คหรือตราพท์นั้น ชำระต่อเจ้าหน้าที่ในวันทำสัญญา หรือก่อนวันนั้นไม่เกิน ๓ วันทำการ

๗.๓ หนังสือค้ำประกันของธนาคารภายในประเทศ ตามตัวอย่างที่คณะกรรมการนโยบายกำหนด ดังระบุในข้อ ๑.๔ (๒) หรือจะเป็นหนังสือค้ำประกันอิเล็กทรอนิกส์ตามวิธีการที่กรมบัญชีกลางกำหนด

๗.๔ หนังสือค้ำประกันของบริษัทเงินทุน หรือบริษัทเงินทุนหลักทรัพย์ที่ได้รับอนุญาตให้ประกอบกิจการเงินทุนเพื่อการพาณิชย์และประกอบธุรกิจค้ำประกันตามประกาศของธนาคารแห่งประเทศไทย ตามรายชื่อบริษัทเงินทุนที่ธนาคารแห่งประเทศไทยแจ้งเวียนให้ทราบ โดยอนุโลมให้ใช้ตามตัวอย่างหนังสือค้ำประกันของธนาคารที่คณะกรรมการนโยบายกำหนด ดังระบุในข้อ ๑.๔ (๒)

๗.๕ พันธบัตรรัฐบาลไทย

หลักประกันนี้จะคืนให้ โดยไม่มีดอกเบี้ยภายใน ๑๕ วันนับถัดจากวันที่ผู้ชนะการประกวดราคาอิเล็กทรอนิกส์ (ผู้รับจ้าง) พ้นจากข้อผูกพันตามสัญญาจ้างแล้ว

๘. ค่าจ้างและการจ่ายเงิน

องค์การบริหารส่วนจังหวัดสระบุรีจะจ่ายค่าจ้างซึ่งได้รวมภาษีมูลค่าเพิ่ม ตลอดจนภาษีอื่น ๆ และค่าใช้จ่ายทั้งปวงแล้ว โดยถือราคาเหมารวมเป็นเกณฑ์ และกำหนดการจ่ายเงินเป็น จำนวน ๓ งวด ดังนี้

งวดที่ ๑ เป็นจำนวนเงินในอัตราร้อยละ ๒๐ ของค่าจ้าง เมื่อผู้รับจ้างได้ปฏิบัติงาน

-งานขุดหรือพื้นลู่วิ่งเดิมพร้อมขนทิ้ง

-งานขุดซ่อมชั้นรองพื้นลู่วิ่ง (Deep Patch)

-งานลอกขยะและเศษวัสดุภายในรางระบายน้ำ

-งานปรับปรุงซ่อมแซมรางระบายน้ำในลู่วิ่ง จำนวน ๔๐๐.๐๐ เมตร

-งานปรับปรุงซ่อมแซมรางระบายน้ำนอกลู่วิ่ง จำนวน ๔๐๐.๐๐ เมตร

-งานวางท่อระบายน้ำพร้อมเชื่อมต่อ จำนวน ๑ งาน

ให้แล้วเสร็จภายใน ๖๐ วัน

งวดที่ ๒ เป็นจำนวนเงินในอัตราร้อยละ ๔๐ ของค่าจ้าง เมื่อผู้รับจ้างได้ปฏิบัติงาน

-งาน Tack Coat จำนวน ๕,๘๒๐.๐๐ ตารางเมตร

-งานผิว Asphaltic Concrete หนา ๐.๐๓ เมตร จำนวน ๕,๘๕๐.๐๐ ตารางเมตร

-นำวัสดุที่ใช้ผลิตลู่วิ่งยางพาราสังเคราะห์และยางธรรมชาติมากองหน้างานปริมาณ

ไม่น้อยกว่า ๕๐ % ของปริมาณที่ใช้ทั้งหมด

ให้แล้วเสร็จภายใน ๑๒๐ วัน

งวดที่ ๓ (งวดสุดท้าย) เป็นจำนวนเงินในอัตราร้อยละ ๔๐ ของค่าจ้าง เมื่อผู้รับจ้างได้ปฏิบัติงานทั้งหมดให้แล้วเสร็จเรียบร้อยตามสัญญาหรือข้อตกลงจ้างเป็นหนังสือ

-งานผิวลู่วิ่งยางพาราสังเคราะห์และยางธรรมชาติ ประเภท B รุ่น Sandwich (NR)

พื้นลู่วิ่ง ผิวหนานิ่ม ตามบัญชีนวัตกรรมไทย ขนาด ๘ ลู่วิ่ง หนา ๑๓.๐๐ มิลลิเมตร

สำเนาถูกต้อง

(นางสาวกฤติญา จิระกรวัฒน์นะ)

นักวิชาการพัสดุปฏิบัติการ

จำนวน ๕,๓๐๐.๐๐ ตารางเมตร

-งานตีเส้นลู่วิ่ง จำนวน ๓,๖๕๐.๐๐ เมตร

-งานอื่น ๆ เก็บทำความสะอาดบริเวณสถานที่ก่อสร้างให้เป็นระเบียบเรียบร้อย

คณะกรรมการตรวจรับงานจ้าง ได้ตรวจรับไว้เป็นที่เรียบร้อยแล้ว

(กำหนดระยะเวลาแล้วเสร็จ ๑๘๐ วันนับถัดจากวันทำสัญญา)

๙. อัตราค่าปรับ

ค่าปรับตามสัญญาจ้างแนบท้ายเอกสารประกวดราคาอิเล็กทรอนิกส์นี้ หรือข้อตกลงจ้างเป็นหนังสือจะกำหนด ดังนี้

๙.๑ กรณีที่ผู้รับจ้างนำงานที่รับจ้างไปจ้างช่วงให้ผู้อื่นทำอีกทอดหนึ่งโดยไม่ได้รับอนุญาตจากองค์การบริหารส่วนจังหวัดสระบุรี จะกำหนดค่าปรับสำหรับการฝ่าฝืนดังกล่าวเป็นจำนวนร้อยละ ๑๐.๐๐ ของวงเงินของงานจ้างช่วงนั้น

๙.๒ กรณีที่ผู้รับจ้างปฏิบัติผิดสัญญาจ้างก่อสร้าง นอกเหนือจากข้อ ๙.๑ จะกำหนดค่าปรับเป็นรายวันเป็นจำนวนเงินตายตัวในอัตราร้อยละ ๐.๑๐ ของราคางานจ้าง

๑๐. การรับประกันความชำรุดบกพร่อง

ผู้ชนะการประกวดราคาอิเล็กทรอนิกส์ซึ่งได้ทำสัญญาจ้าง ตามแบบ ดังระบุในข้อ ๑.๓ หรือข้อตกลงจ้างเป็นหนังสือแล้วแต่กรณี จะต้องรับประกันความชำรุดบกพร่องของงานจ้างที่เกิดขึ้นภายในระยะเวลา ไม่น้อยกว่า ๒ ปี นับถัดจากวันที่องค์การบริหารส่วนจังหวัดสระบุรีได้รับมอบงาน โดยต้องบริหารจัดการซ่อมแซมแก้ไขให้ใช้การได้ดีดังเดิมภายใน ๑๕ วัน นับถัดจากวันที่ได้รับแจ้งความชำรุดบกพร่อง

๑๑. ข้อสงวนสิทธิในการยื่นข้อเสนอและอื่น ๆ

๑๑.๑ เงินค่าจ้างสำหรับงานจ้างครั้งนี้ ได้มาจากเงินงบประมาณรายจ่ายประจำปีงบประมาณ พ.ศ.๒๕๖๒

การลงนามในสัญญาจะกระทำต่อเมื่อ องค์การบริหารส่วนจังหวัดสระบุรีได้รับอนุมัติเงินค่าก่อสร้างจากเงินงบประมาณรายจ่ายประจำปีงบประมาณ พ.ศ.๒๕๖๒

๑๑.๒ เมื่อองค์การบริหารส่วนจังหวัดสระบุรีได้คัดเลือกผู้ยื่นข้อเสนอรายใดให้เป็นผู้รับจ้าง และได้ตกลงจ้าง ตามการประกวดราคาอิเล็กทรอนิกส์แล้ว ถ้าผู้รับจ้างจะต้องส่งหรือนำสิ่งของมาเพื่องานจ้างดังกล่าว เข้ามาจากต่างประเทศ และของนั้นต้องนำเข้ามาโดยทางเรือในเส้นทางที่มีเรือไทยเดินอยู่ และสามารถให้บริการรับขนได้ตามที่รัฐมนตรีว่าการกระทรวงคมนาคมประกาศกำหนด ผู้ยื่นข้อเสนอซึ่งเป็นผู้รับจ้างจะต้องปฏิบัติตามกฎหมายว่าด้วยการส่งเสริมการพาณิชย์ ดังนี้

(๑) แจ้างการส่งหรือนำสิ่งของดังกล่าวเข้ามาจากต่างประเทศต่อกรมเจ้าท่า ภายใน ๗ วัน นับตั้งแต่วันที่ผู้รับจ้างส่งหรือซื้อของจากต่างประเทศ เว้นแต่เป็นของที่รัฐมนตรีว่าการกระทรวงคมนาคมประกาศ ยกเว้นให้บรรทุกโดยเรืออื่นได้

(๒) จัดการให้สิ่งของดังกล่าวบรรทุกโดยเรือไทย หรือเรือที่มีสิทธิเช่นเดียวกับเรือไทย จากต่างประเทศมายังประเทศไทย เว้นแต่จะได้รับอนุญาตจากกรมเจ้าท่า ให้บรรทุกสิ่งของนั้น โดยเรืออื่นที่มีใบเรือ

BT

ไทย ซึ่งจะต้องได้รับอนุญาตเช่นนั้นก่อนบรรทุกของลงเรืออื่น หรือเป็นของที่รัฐมนตรีว่าการกระทรวงคมนาคม ประกาศยกเว้นให้บรรทุกโดยเรืออื่น

(๓) ในกรณีที่ไม่ปฏิบัติตาม (๑) หรือ (๒) ผู้รับจ้างจะต้องรับผิดชอบตามกฎหมายว่าด้วยการส่งเสริมการพาณิชย์

๑๑.๓ ผู้ยื่นข้อเสนอซึ่งองค์การบริหารส่วนจังหวัดสระบุรีได้คัดเลือกแล้ว ไม่ไปทำสัญญาหรือข้อตกลงจ้างเป็นหนังสือภายในเวลาที่กำหนดตั้งระบุไว้ในข้อ ๗ องค์การบริหารส่วนจังหวัดสระบุรีจะริบหลักประกันการยื่นข้อเสนอ หรือเรียกร้องจากผู้ออกหนังสือค้ำประกัน การยื่นข้อเสนอทันที และอาจพิจารณาเรียกร้องให้ชดใช้ความเสียหายอื่น (ถ้ามี) รวมทั้งจะพิจารณาให้เป็นผู้ทำงาน ตามระเบียบกระทรวงการคลังว่าด้วยการจัดซื้อจัดจ้างและการบริหารพัสดุภาครัฐ

๑๑.๔ องค์การบริหารส่วนจังหวัดสระบุรีสงวนสิทธิ์ที่จะแก้ไขเพิ่มเติมเงื่อนไข หรือข้อกำหนดในแบบสัญญาหรือข้อตกลงจ้างเป็นหนังสือให้เป็นไปตามความเห็นของสำนักงานอัยการสูงสุด (ถ้ามี)

๑๑.๕ ในกรณีที่เอกสารแนบท้ายเอกสารประกวดราคาอิเล็กทรอนิกส์ มีความขัดหรือแย้งกัน ผู้ยื่นข้อเสนอจะต้องปฏิบัติตามคำวินิจฉัยขององค์การบริหารส่วนจังหวัดสระบุรี คำวินิจฉัยดังกล่าวให้ถือเป็นที่สุด และผู้ยื่นข้อเสนอไม่มีสิทธิเรียกร้องค่าใช้จ่ายใดๆ เพิ่มเติม

๑๑.๖ องค์การบริหารส่วนจังหวัดสระบุรี อาจประกาศยกเลิกการจัดจ้างในกรณีต่อไปนี้ได้ โดยที่ผู้ยื่นข้อเสนอจะเรียกร้องค่าเสียหายใดๆ จากองค์การบริหารส่วนจังหวัดสระบุรีไม่ได้

(๑) องค์การบริหารส่วนจังหวัดสระบุรีไม่ได้รับการจัดสรรเงินที่จะใช้ในการจัดจ้างหรือได้รับจัดสรรแต่ไม่เพียงพอที่จะทำการจัดจ้างครั้งนี้ต่อไป

(๒) มีการกระทำที่เข้าลักษณะผู้ยื่นข้อเสนอที่ชนะการจัดจ้างหรือที่ได้รับการคัดเลือกมีผลประโยชน์ร่วมกัน หรือมีส่วนได้เสียกับผู้ยื่นเสนอรายอื่น หรือขัดขวางการแข่งขันอย่างเป็นธรรมหรือสมยอมกันกับผู้ยื่นเสนอรายอื่น หรือเจ้าหน้าที่ในการเสนอราคา หรือสื่อว่ากระทำการทุจริตอื่นใดในการเสนอราคา

(๓) การทำการจัดจ้างครั้งนี้ต่อไปอาจก่อให้เกิดความเสียหายแก่องค์การบริหารส่วนจังหวัดสระบุรี หรือกระทบต่อประโยชน์สาธารณะ

(๔) กรณีอื่นในทำนองเดียวกับ (๑) (๒) หรือ (๓) ตามที่กำหนดในกฎกระทรวงซึ่งออกตามความในกฎหมายว่าด้วยการจัดซื้อจัดจ้างและการบริหารพัสดุภาครัฐ

๑๒. การปรับราคาค่างานก่อสร้าง

การปรับราคาค่างานก่อสร้างตามสูตรการปรับราคาดังระบุในข้อ ๑๕ จะนำมาใช้ในกรณีที่ ค่างานก่อสร้างลดลงหรือเพิ่มขึ้น โดยวิธีการต่อไปนี้

ตามเงื่อนไข หลักเกณฑ์ สูตรและวิธีคำนวณที่ใช้กับสัญญาแบบปรับราคาได้ตามมติคณะรัฐมนตรี เมื่อวันที่ ๒๒ สิงหาคม ๒๕๓๒ เรื่อง การพิจารณาช่วยเหลือผู้ประกอบการอาชีพงานก่อสร้าง ตามหนังสือสำนักเลขาธิการคณะรัฐมนตรี ที่ นร ๐๒๐๓/ว ๑๐๙ ลงวันที่ ๒๔ สิงหาคม ๒๕๓๒

สูตรการปรับราคา (สูตรค่า K) จะต้องคงที่ที่ระดับที่กำหนดไว้ในวันแล้วเสร็จตามที่กำหนดไว้ในสัญญา หรือภายในระยะเวลาที่องค์การบริหารส่วนจังหวัดสระบุรีได้ขยายออกไป โดยจะใช้สูตรของทางราชการที่ได้

สำเนาถูกต้อง



(นางสาวกตติมา จิระวัฒน์นะ)
นักวิชาการพัสดุปฏิบัติการ



ระบุในข้อ ๑.๕ ดังนี้

$$K ๒.๑ = ๐.๓๐ + ๐.๑๐ * Lt/Lo + ๐.๔๐ * Et/Eo + ๐.๒๐ * Ft/Fo$$

$$K ๓.๑ = ๐.๓๐ + ๐.๔๐ * At/Ao + ๐.๒๐ * Et/Eo + ๐.๑๐ * Ft/Fo$$

$$K ๓.๓ = ๐.๓๐ + ๐.๑๐ * Mt/Mo + ๐.๔๐ * Et/Eo + ๐.๑๐ * Ft/Fo$$

$$K ๓.๕ = ๐.๓๕ + ๐.๒๐ * Lt/Lo + ๐.๑๕ * Ct/Co + ๐.๑๕ * Mt/Mo + ๐.๑๕ * St/So$$

๑๓. มาตรฐานฝีมือช่าง

เมื่อองค์การบริหารส่วนจังหวัดสระบุรีได้คัดเลือกผู้ยื่นข้อเสนอรายใดให้เป็นผู้รับจ้างและได้ตกลงจ้างก่อสร้างตามประกาศนี้แล้ว ผู้ยื่นข้อเสนอจะต้องตกลงว่าในการปฏิบัติงานก่อสร้างดังกล่าว วิศวกร สาขา วิศวกรรมโยธา หรือเทียบเท่าจากสถาบันการศึกษาที่ ก.พ. รับรองให้เข้ารับราชการได้ ในอัตราไม่ต่ำกว่าร้อยละ ๑๐ ของแต่ละ สาขาช่างจะต้องมีจำนวนช่างอย่างน้อย ๑ คน ในแต่ละสาขาช่าง ดังต่อไปนี้

๑๓.๑ ช่างก่อสร้าง หรือช่างโยธา

๑๔. การปฏิบัติตามกฎหมายและระเบียบ

ในระหว่างระยะเวลาการก่อสร้าง ผู้ยื่นข้อเสนอที่ได้รับการคัดเลือกให้เป็นผู้รับจ้างต้องปฏิบัติตามหลักเกณฑ์ที่กฎหมายและระเบียบได้กำหนดไว้โดยเคร่งครัด

๑๕. การประเมินผลการปฏิบัติงานของผู้ประกอบการ

องค์การบริหารส่วนจังหวัดสระบุรี สามารถนำผลการปฏิบัติงานแล้วเสร็จตามสัญญาของผู้ยื่นข้อเสนอที่ได้รับการคัดเลือกให้เป็นผู้รับจ้างเพื่อนำมาประเมินผลการปฏิบัติงานของผู้ประกอบการ

ทั้งนี้ หากผู้ยื่นข้อเสนอที่ได้รับการคัดเลือกไม่ผ่านเกณฑ์ที่กำหนดจะถูกระงับการยื่นข้อเสนอหรือทำสัญญากับองค์การบริหารส่วนจังหวัดสระบุรี ไว้ชั่วคราว

องค์การบริหารส่วนจังหวัดสระบุรี

สิงหาคม ๒๕๖๓

สำเนาถูกต้อง



(นางสาวกฤติญา จิระกรวัฒน์)

นักวิชาการพัสดุปฏิบัติการ



บันทึกข้อความ

ส่วนราชการ กองการศึกษา ศาสนาและวัฒนธรรม โทร 105

ที่ สบ 51008/

วันที่ ๗ สิงหาคม 2563

เรื่อง ขออนุมัติกำหนดราคากลางงานก่อสร้าง

เรียน นายองค์การบริหารส่วนจังหวัดสระบุรี

ตามคำสั่งองค์การบริหารส่วนจังหวัดสระบุรี ที่ 735/2563 ลงวันที่ 9 มิถุนายน 2563 ได้แต่งตั้งคณะกรรมการกำหนดราคากลาง สำหรับประกวดราคาจ้างโครงการปรับปรุงลู่วิ่งบริเวณสนามกีฬา องค์การบริหารส่วนจังหวัดสระบุรี ตำบลดาวเรือง อำเภอเมืองสระบุรี จังหวัดสระบุรี ด้วยวิธีประกวดราคา อิเล็กทรอนิกส์ (e-bidding) เพื่อดำเนินการตามระเบียบกระทรวงการคลัง ว่าด้วยการจัดซื้อ จัดจ้างและการ บริหารพัสดุภาครัฐ พ.ศ. 2560 และพระราชบัญญัติการจัดซื้อจัดจ้างและการบริหารพัสดุภาครัฐ พ.ศ. 2560 นั้น

คณะกรรมการกำหนดราคากลาง ได้พิจารณากำหนดราคากลางตามข้อบัญญัติองค์การบริหารส่วนจังหวัดสระบุรี ประจำปีงบประมาณ พ.ศ. 2562 แก้ไขเปลี่ยนแปลงครั้งที่ 10 อนุมัติเมื่อวันที่ 10 มีนาคม 2563 ฯลฯ ซึ่งตั้งจ่ายไว้ 25,000,000- บาท โดยอ้างอิงจากราคาวัสดุก่อสร้างของสำนักงาน พาณิชยจังหวัดสระบุรี และพาณิชยกรุงเทพฯ ราคาในท้องถิ่น และหลักเกณฑ์การคำนวณราคากลางงาน ก่อสร้างของกรมบัญชีกลาง จำนวน 24,571,000 - บาท (ยี่สิบสี่ล้านห้าแสนเจ็ดหมื่นหนึ่งพันบาทถ้วน) พร้อมนี้ คณะกรรมการกำหนดราคากลาง ขอเบิกจ่ายค่าตอบแทนคณะกรรมการ ฯ ตามหนังสือกระทรวงการคลังด่วนที่สุด ที่ กค 0402.5 /ว 85 เรื่องหลักเกณฑ์การเบิกจ่ายค่าตอบแทนบุคคลหรือคณะกรรมการ ลงวันที่ 6 กันยายน 2561 พร้อมแนบรายงานการประชุมคณะกรรมการกำหนดราคากลาง

จึงเรียนมาเพื่อโปรดพิจารณาอนุมัติ และจ่ายค่าตอบแทนคณะกรรมการฯ ตามระเบียบพัสดุต่อไป

(ลงชื่อ).....ประธานกรรมการ
(นายสุรศักดิ์ สมภักดี)
ผู้อำนวยการกองช่าง

(ลงชื่อ).....กรรมการ
(นายจิรพล บุญลือ)
หัวหน้าฝ่ายผังเมือง

(ลงชื่อ).....กรรมการ
(นายทศพล พรคนาวิน)
วิศวกรโยธาชำนาญการ

ความคิดเห็น.....
(ลงชื่อ).....

(นายเรืองศักดิ์ วรรณ)
ปลัดองค์การบริหารส่วนจังหวัดสระบุรี
ความเห็น.....
(นางสาวกฤติญา จิระกรวัฒน์)
นักวิชาการพัสดุปฏิบัติการ

(ลงชื่อ).....
(นายเรืองศักดิ์ วรรณ)

ปลัดองค์การบริหารส่วนจังหวัดสระบุรี
ความเห็น.....
(นางสาวกฤติญา จิระกรวัฒน์)
นักวิชาการพัสดุปฏิบัติการ

ปลัดองค์การบริหารส่วนจังหวัดสระบุรีปฏิบัติหน้าที่
นายองค์การบริหารส่วนจังหวัดสระบุรี
วันที่อนุมัติเห็นชอบ..... ๗ ส.ค. ๖๓

ตารางแสดงวงเงินงบประมาณที่ได้รับจัดสรรและราคากลางในงานจ้างก่อสร้าง

๑. ชื่อโครงการ โครงการปรับปรุงคู่วงบริเวณสนามกีฬาองค์การบริหารส่วนจังหวัดสระบุรี ตำบลดาวเรือง อำเภอเมืองสระบุรี จังหวัดสระบุรี
๒. หน่วยงานเจ้าของโครงการ กองการศึกษา ศาสนาและวัฒนธรรม องค์การบริหารส่วนจังหวัดสระบุรี
๓. วงเงินงบประมาณที่ได้รับจัดสรร ๒๕,๐๐๐,๐๐๐.- บาท (ยี่สิบห้าล้านบาทถ้วน)
๔. ลักษณะงาน (โดยสังเขป) โครงการปรับปรุงคู่วงบริเวณสนามกีฬาองค์การบริหารส่วนจังหวัดสระบุรี ตำบลดาวเรือง อำเภอเมืองสระบุรี จังหวัดสระบุรี
 - งานผิวคู่วงยางพาราสังเคราะห์และยางธรรมชาติ ประเภท B รุ่น Sandwich (NR) พื้นคู่วง ผิวหนาน้ำนม ตามบัญชีนวัตกรรมไทย ขนาด ๘ คู่วง รวมพื้นที่คู่วงไม่น้อยกว่า ๕,๓๐๐.๐๐ ตารางเมตร หนา ๑๓.๐๐ มิลลิเมตร
 - งานลอกขยะและเศษวัสดุภายในรางระบายน้ำ จำนวน ๑,๐๐๐.๐๐ เมตร
 - งานปรับปรุงซ่อมแซมรางระบายน้ำในคู่วง จำนวน ๔๐๐.๐๐ เมตร
 - งานปรับปรุงซ่อมแซมรางระบายน้ำนอกคู่วง จำนวน ๔๐๐.๐๐ เมตร
 - งานวางท่อระบายน้ำพร้อมเชื่อมต่อ จำนวน ๑ งาน
(ตามแบบแปลนขององค์การบริหารส่วนจังหวัดสระบุรี ที่ ๗๔/๒๕๖๑)
๕. ราคากลางคำนวณ ณ วันที่ ๗ สิงหาคม ๒๕๖๓ เป็นเงิน ๒๔,๕๗๑,๐๐๐.- บาท (-ยี่สิบสี่ล้านห้าแสนเจ็ดหมื่นหนึ่งพันบาทถ้วน)
๖. บัญชีประมาณราคากลาง
 - ๖.๑ แบบแสดงรายการปริมาณงานและราคา (ปร.๔)
 - ๖.๒ แบบสรุปค่าก่อสร้าง (ปร.๕)
๗. รายชื่อคณะกรรมการกำหนดราคากลาง

๗.๑ นายสุรศักดิ์ สมภักดี	ตำแหน่ง ผู้อำนวยการกองช่าง
๗.๒ นายทศพล พรรคนาวิน	ตำแหน่ง วิศวกรโยธาชำนาญการ
๗.๓ นายจิรพล บุญลือ	ตำแหน่ง นายช่างโยธาอาวุโส

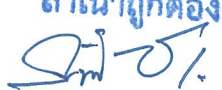
สำเนาถูกต้อง

 (นางสาวกฤติญา จิระกรวัฒน์นะ)
 นักวิชาการพัสดุปฏิบัติการ



บันทึกข้อความ

ส่วนราชการ กองการศึกษา ศาสนาและวัฒนธรรม โทร.105

ที่ สป 51005/

วันที่ 17 สิงหาคม 2563

เรื่อง รายงานขอความเห็นชอบการจัดทำแบบรูปายการงานก่อสร้าง

เรียน นายกองค้การบริหารส่วนจังหวัดสระบุรี

ตามคำสั่งองค์การบริหารส่วนจังหวัดสระบุรี ที่ 465/2563 ลงวันที่ 30 มีนาคม 2563 เรื่อง แต่งตั้งคณะกรรมการจัดทำแบบรูปายการงานก่อสร้างโครงการปรับปรุงคูวังบริเวณสนามกีฬาองค์การบริหารส่วนจังหวัดสระบุรี บริเวณสนามกีฬาองค์การบริหารส่วนจังหวัดสระบุรี ต.ดาวเรือง อ.เมืองสระบุรี จ.สระบุรี ตามข้อบัญญัติองค์การบริหารส่วนจังหวัดสระบุรี ประจำปีงบประมาณ พ.ศ. 2562 แก้ไขเปลี่ยนแปลงครั้งที่ 10 อนุมัติเมื่อวันที่ 10 มีนาคม 2563 นั้น

ขอเรียนว่า คณะกรรมการจัดทำแบบรูปายการงานก่อสร้างฯ ได้ดำเนินการจัดทำแบบรูปายการงานก่อสร้างดังกล่าวแล้วเสร็จ พร้อมนี้คณะกรรมการจัดทำแบบรูปายการงานก่อสร้าง ขอเบิกจ่ายค่าตอบแทนคณะกรรมการฯ ตามหนังสือกระทรวงการคลังด่วนที่สุด ที่ กค 0402.5/ว 85 เรื่องหลักเกณฑ์การเบิกจ่ายค่าตอบแทนบุคคลหรือคณะกรรมการ ลงวันที่ 6 กันยายน 2561 รายละเอียดตามเอกสารที่แนบมาพร้อมนี้

จึงเรียนมาเพื่อโปรดพิจารณา ให้ความเห็นชอบ แบบรูปายการงานก่อสร้างฯ ดังกล่าว และลงนามในบันทึกฉบับนี้ แจ้งกองพัสดุและทรัพย์สิน เพื่อพิจารณาดำเนินการ ต่อไป

ลงชื่อ.....ประธานกรรมการ
(นายสุรศักดิ์ สมภักดี)
ผู้อำนวยการกองช่าง

ลงชื่อ.....กรรมการ
(นายสมุท วุฒิศาสตร์)
ผู้อำนวยการกองแผนและงบประมาณ

ลงชื่อ.....กรรมการ
(นายจิรพล บุญลือ)
หัวหน้าฝ่ายผังเมือง

ความเห็นของนายกองค้การบริหารส่วนจังหวัดสระบุรี
.....
.....
.....

(นายเรืองศักดิ์ วรหาญ)
ปลัดองค์การบริหารส่วนจังหวัด ปฏิบัติหน้าที่
นายกองค้การบริหารส่วนจังหวัดสระบุรี

ความเห็นของผู้อำนวยการกองการศึกษา

ศาสนา และวัฒนธรรม
.....
(นายรัศมีศิลป์ มูลสาร)

ผู้อำนวยการกองการศึกษา ศาสนาและวัฒนธรรม

ความเห็นของปลัดองค์การบริหารส่วนจังหวัด

.....
.....

(นายเรืองศักดิ์ วรหาญ)
ปลัดองค์การบริหารส่วนจังหวัดสระบุรี

สำเนาถูกต้อง
.....
(นางสาวกฤติญา จิระกรวัฒน์)
นักวิชาการพัสดุปฏิบัติการ

รายละเอียดแบบรูปรายการงานก่อสร้าง
โครงการปรับปรุงลู่วิ่งบริเวณสนามกีฬาองค์การบริหารส่วนจังหวัดสระบุรี
ตำบลดาวเรือง อำเภอเมืองสระบุรี จังหวัดสระบุรี
โดยวิธีประกวดราคาอิเล็กทรอนิกส์ (e-bidding)

1. ชื่อโครงการ โครงการปรับปรุงลู่วิ่ง บริเวณสนามกีฬาองค์การบริหารส่วนจังหวัดสระบุรี ตำบลดาวเรือง อำเภอเมืองสระบุรี จังหวัดสระบุรี

2. วัตถุประสงค์

1. เพื่อแก้ไขปัญหาความเดือดร้อนของประชาชน ซึ่งอาจเกิดอันตรายจากการมาใช้บริการและลู่วิ่งเดิมที่ชำรุดและเสื่อมสภาพเนื่องจากก่อสร้างมาเป็นเวลานาน
2. เพื่อแก้ไขปัญหาหน้าท่วมขังภายในลู่วิ่งและสนามฟุตบอล
3. เพื่อเป็นการรองรับการขยายตัวของผู้ที่มาออกกำลังกายและปรับปรุงภูมิทัศน์ด้านข้างให้มีความสวยงามเป็นระเบียบเรียบร้อยไม่เป็นอันตรายต่อผู้มาใช้บริการ
4. เพื่อสนับสนุนนโยบายรัฐบาลในการสนับสนุนปรัชญาเศรษฐกิจพอเพียงของสำนักงบประมาณ
5. เพื่อส่งเสริมให้ประชาชนให้มีสถานที่วิ่งออกกำลังกายและมีสถานที่แข่งขันกรีฑาอย่างมีมาตรฐาน

3. รายละเอียดโครงการ

โครงการปรับปรุงลู่วิ่งบริเวณสนามกีฬาองค์การบริหารส่วนจังหวัดสระบุรี ตำบลดาวเรือง อำเภอเมืองสระบุรี จังหวัดสระบุรี

- งานผิวลู่วิ่งยางพาราสังเคราะห์และยางธรรมชาติประเภท B รุ่น Sandwich (NR) พื้นลู่วิ่ง ผิวหน้านิ่ม ตามปรัชญาเศรษฐกิจพอเพียงขนาด 8 ลู่วิ่ง รวมพื้นที่ลู่วิ่งไม่น้อยกว่า 5,300 ตารางเมตร หน้า 13 มิลลิเมตร
 - งานลอกขยะและเศษวัสดุภายในรางระบายน้ำ จำนวน 1,000 เมตร
 - งานปรับปรุงซ่อมแซมรางระบายน้ำในลู่วิ่งจำนวน 400 เมตร
 - งานปรับปรุงซ่อมแซมรางระบายน้ำนอกลู่วิ่งจำนวน 400 เมตร
 - งานวางท่อระบายน้ำพร้อมเชื่อมต่อ จำนวน 1 งาน
- (ตามแบบแปลนขององค์การบริหารส่วนจังหวัดสระบุรีที่ 79/61)

4. งบประมาณ

ตามข้อบัญญัติองค์การบริหารส่วนจังหวัดสระบุรี กองการศึกษา ศาสนาและวัฒนธรรม ประจำปีงบประมาณ พ.ศ. 2562 แก้ไขเปลี่ยนแปลงครั้งที่ 10 จำนวน 25,000,000.- บาท (ยี่สิบห้าล้านบาทถ้วน-)

5. คุณสมบัติผู้เสนอราคา

ผู้ยื่นข้อเสนอจะต้องมีคุณสมบัติ ดังต่อไปนี้

- 5.1 มีความสามารถตามกฎหมาย
- 5.2 ไม่เป็นบุคคลล้มละลาย
- 5.3 ไม่อยู่ระหว่างเลิกกิจการ
- 5.4 ไม่เป็นบุคคลซึ่งอยู่ระหว่างถูกระงับการยื่นข้อเสนอหรือทำสัญญากับหน่วยงานของรัฐไว้ชั่วคราว

เนื่องจากเป็นผู้ที่ไม่ผ่านเกณฑ์การประเมินผลการปฏิบัติงานของผู้ประกอบการตามระเบียบที่รัฐมนตรีว่าการกระทรวงการคลังกำหนดตามที่ประกาศเผยแพร่ในระบบเครือข่ายสารสนเทศของกรมบัญชีกลาง

สำเนาถูกต้อง



(นางสาวกฤติญา จิระกรวัฒน์)
นักวิชาการพัสดุปฏิบัติการ

5.5 ไม่เป็นบุคคลซึ่งถูกระบุชื่อไว้ในบัญชีรายชื่อผู้ทำงานและได้แจ้งเวียนชื่อให้เป็นผู้ทำงานของหน่วยงานของรัฐในระบบเครือข่ายสารสนเทศของกรมบัญชีกลาง ซึ่งรวมถึงนิติบุคคลที่ผู้ทำงานเป็นหุ้นส่วนผู้จัดการ กรรมการผู้จัดการ ผู้บริหาร ผู้มีอำนาจในการดำเนินงานในกิจการของนิติบุคคลนั้นด้วย

5.6 มีคุณสมบัติและไม่มีลักษณะต้องห้ามที่คณะกรรมการนโยบายการจัดซื้อจัดจ้างและการบริหารพัสดุภาครัฐกำหนดในราชกิจจานุเบกษา

5.7 เป็นนิติบุคคลผู้มีอาชีพรับจ้างที่ประกวดราคาจ้างด้วยวิธีการทางอิเล็กทรอนิกส์ดังกล่าว

5.8 ไม่เป็นผู้มีผลประโยชน์ร่วมกันกับผู้ยื่นข้อเสนอรายอื่น ที่เข้ายื่นข้อเสนอให้แก่องค์การบริหารส่วนจังหวัดสระบุรี ณ วันประกาศประกวดราคาจ้างก่อสร้างด้วยวิธีประกวดราคาอิเล็กทรอนิกส์ หรือไม่เป็นผู้กระทำการอันเป็นการขัดขวางการแข่งขันราคาอย่างเป็นธรรมในการประกวดราคาอิเล็กทรอนิกส์ครั้งนี้

5.9 ไม่เป็นผู้ได้รับเอกสิทธิ์หรือความคุ้มกัน ซึ่งอาจปฏิเสธไม่ยอมขึ้นศาลไทย เว้นแต่รัฐบาลของผู้ยื่นข้อเสนอได้มีคำสั่งให้สละเอกสิทธิ์และความคุ้มกันเช่นนั้น

5.10 ผู้ยื่นข้อเสนอต้องมีผลงานก่อสร้างประเภทเดียวกันกับงานที่ประกวดราคาจ้างก่อสร้างในครั้งนี้อย่างน้อยเงินไม่น้อยกว่า 40 % ของวงเงินที่จัดทา และเป็นผลงานที่เป็นคู่สัญญาโดยตรงกับหน่วยงานของรัฐ รัฐวิสาหกิจ หรือหน่วยงานเอกชนที่องค์การบริหารส่วนจังหวัดสระบุรีเชื่อถือ

ผู้ยื่นข้อเสนอที่เสนอราคาในรูปแบบของ "กิจการร่วมค้า" ต้องมีคุณสมบัติดังนี้

(1) กรณีที่กิจการร่วมค้าได้จดทะเบียนเป็นนิติบุคคลใหม่ กิจการร่วมค้าจะต้องมีคุณสมบัติครบถ้วนตามเงื่อนไขที่กำหนดไว้ในเอกสารประกวดราคา และการเสนอราคาให้เสนอราคาในนาม "กิจการร่วมค้า" ส่วนคุณสมบัติด้านผลงานก่อสร้าง กิจการร่วมค้าดังกล่าว สามารถนำผลงานก่อสร้างของผู้เข้าร่วมค้ามาใช้แสดงเป็นผลงานก่อสร้างของกิจการร่วมค้าที่เข้าประกวดราคาได้

(2) กรณีที่กิจการร่วมค้าไม่ได้จดทะเบียนเป็นนิติบุคคลใหม่ นิติบุคคลแต่ละนิติบุคคลที่เข้าร่วมค้าทุกราย จะต้อง มีคุณสมบัติครบถ้วนตามเงื่อนไขที่กำหนดไว้ในเอกสารประกวดราคา เว้นแต่ในกรณีที่กิจการร่วมค้าได้มีข้อตกลงระหว่างผู้เข้าร่วมค้าเป็นลายลักษณ์อักษรกำหนดให้ผู้เข้าร่วมค้ารายใดรายหนึ่ง เป็นผู้รับผิดชอบหลักในการเข้าเสนอราคากับหน่วยงานของรัฐ และแสดงหลักฐานดังกล่าวมาพร้อมการยื่นข้อเสนอประกวดราคาทางระบบจัดซื้อจัดจ้างภาครัฐด้วยอิเล็กทรอนิกส์ กิจการร่วมค่านั้นสามารถนำผลงานก่อสร้างของผู้เข้าร่วมค้าหลักรายเดียวเป็นผลงานก่อสร้างของกิจการร่วมค้าที่ยื่นข้อเสนอได้

ทั้งนี้ "กิจการร่วมค้าที่จดทะเบียนเป็นนิติบุคคลใหม่" หมายความว่า กิจการร่วมค้าที่จดทะเบียนเป็นนิติบุคคลต่อกรมพัฒนาธุรกิจการค้า กระทรวงพาณิชย์

5.11 ผู้ยื่นข้อเสนอต้องลงทะเบียนในระบบจัดซื้อจัดจ้างภาครัฐด้วยอิเล็กทรอนิกส์ (Electronic Government Procurement : e - GP) ของกรมบัญชีกลาง

5.12 ผู้ยื่นข้อเสนอ จะต้องยื่นเอกสารหลักฐานด้านบุคลากรเพื่อประกอบการพิจารณา พร้อมเสนาในใบอนุญาตเป็นผู้ประกอบวิชาชีพวิศวกรรมควบคุมตามพระราชบัญญัติวิศวกร พ.ศ.2542 หรือวิชาชีพอื่นที่มีการควบคุม, หนังสือรับรองวิศวกรควบคุมงาน ภายหลังจากได้รับคัดเลือกเป็นคู่สัญญา

5.13 ผู้ยื่นข้อเสนอต้องยื่นเอกสารผู้ผลิตหรือเอกสารตัวแทนจำหน่ายและติดตั้ง, แคตตาล็อกรายละเอียดผลิตภัณฑ์อย่างสังเคราะห์และยางธรรมชาติที่จะนำมาใช้ในการก่อสร้าง โดยผลิตภัณฑ์ที่ใช้จะต้องได้รับการขึ้นทะเบียนบัญชีนวัตกรรมไทย ของสำนักงานประมาณ และจะต้องได้รับมาตรฐาน มอก.2683-2558 ประเภท B โดยอยู่ในหมวดหมู่ด้านก่อสร้าง วัสดุอุปกรณ์ก่อสร้าง

สำเนาถูกต้อง
[Signature]
(นางสาวกฤติญา - จิระกรวัฒน์) 6. ระยะเวลา.....
นักวิชาการพัสดุปฏิบัติการ

6. ระยะเวลาดำเนินการ

กำหนดให้ ระยะเวลาดำเนินการก่อสร้าง 180 วัน

7. หน่วยงานที่รับผิดชอบ

กองการศึกษา ศาสนาและวัฒนธรรม องค์การบริหารส่วนจังหวัดสระบุรี ตำบลดาวเรือง อำเภอเมืองสระบุรี จังหวัดสระบุรี

8. การแบ่งงวดงาน

แบ่งจ่ายเป็น 3 งวด ของงานจ้างทั้งหมด เมื่อผู้รับจ้าง ได้ดำเนินการโครงการปรับปรุงลู่วิ่ง บริเวณสนามกีฬาองค์การบริหารส่วนจังหวัดสระบุรี ตำบลดาวเรือง อำเภอเมืองสระบุรี จังหวัดสระบุรี ตามรายละเอียดที่กำหนด / สัญญาจ้าง ดังนี้

งวดที่ 1 คิดเป็นเงินร้อยละ 20 เมื่อผู้รับจ้างดำเนินการ ดังต่อไปนี้ แล้วเสร็จ

- งานขุดรื้อพื้นลู่วิ่งเดิมพร้อมชนทั้ง
 - งานขุดซ่อมชั้นรองพื้นลู่วิ่ง(Deep Patch)
 - งานลอกขยะและเศษวัสดุภายในรางระบายน้ำ
 - งานปรับปรุงซ่อมแซมรางระบายน้ำในลู่วิ่ง จำนวน 400 เมตร
 - งานปรับปรุงซ่อมแซมรางระบายน้ำนอกลู่วิ่ง จำนวน 400 เมตร
 - งานวางท่อระบายน้ำพร้อมเชื่อมต่อ จำนวน 1 งาน
- (กำหนดเวลาแล้วเสร็จ 60 วัน)

งวดที่ 2 คิดเป็นเงินร้อยละ 40 เมื่อผู้รับจ้างดำเนินการ ดังต่อไปนี้แล้วเสร็จ

- งาน Tack Coat จำนวน 5,820 ตร.ม
 - งานผิว Asphaltic Concrete หนา 0.03 เมตร จำนวน 5,850 ตร.ม
 - นำวัสดุที่ใช้ผลิตลู่วิ่งยางพาราสังเคราะห์และยางธรรมชาติมากรองหน้างานปริมาณ ไม่น้อยกว่า 50 % ของปริมาณงานที่ใช้ทั้งหมด
- (กำหนดเวลาแล้วเสร็จ 60 วัน)

งวดที่ 3 (สุดท้าย) คิดเป็นเงินร้อยละ 40 เมื่อผู้รับจ้างดำเนินการ ดังต่อไปนี้แล้วเสร็จ

- งานผิวลู่วิ่งยางพาราสังเคราะห์และยางธรรมชาติ ประเภท B รุ่น Sandwich (NR) พื้นลู่วิ่ง ผิวหน้านิ่ม ตามบัญชีนวัตกรรมไทย ขนาด 8 ลู่วิ่ง หนา 13 มิลลิเมตร จำนวน 5,300 ตารางเมตร
- งานตีเส้นลู่วิ่ง จำนวน 3,650 เมตร
- งานอื่น ๆ เก็บทำความสะอาดบริเวณสถานที่ก่อสร้างให้เป็นระเบียบเรียบร้อย

และคณะกรรมการตรวจรับพัสดุ ได้ตรวจรับไว้เป็นที่เรียบร้อยแล้ว

(กำหนดเวลาแล้วเสร็จ 180 วันนับจากวันทำสัญญา)

9. คณะกรรมการจัดทำรูปแบบรายการงานก่อสร้าง

นายสุรศักดิ์ สมภักดี	ตำแหน่ง	ผู้อำนวยการกองช่าง	ประธาน
นายสมุท วุฒิศาสตร์	ตำแหน่ง	ผู้อำนวยการกองแผน ฯ	กรรมการ
นายจิรพล บุญลือ	ตำแหน่ง	หัวหน้าฝ่ายผังเมือง	กรรมการ

(นางสาวกรรณิการ์ กฤติญา จิระกรวัฒน์นะ)
ปลัดวิชาการพัสดุปฏิบัติการ

สำเนาถูกต้อง



10. การปรับราคางานก่อสร้าง (ค่า k)

สำหรับราคางานก่อสร้างตามสัญญาจะนำสูตร Escalation Factor (K) มาใช้คำนวณราคาค่างานที่เปลี่ยนแปลงไป โดยวิธีการต่อไปนี้ ตามเงื่อนไข หลักเกณฑ์ สูตรและวิธีคำนวณที่ใช้กับสัญญาแบบปรับราคาได้ตามมติคณะรัฐมนตรี เมื่อวันที่ ๒๒ สิงหาคม 2532 เรื่อง การพิจารณาช่วยเหลือผู้ประกอบการอาชีพงานก่อสร้าง ตามหนังสือสำนักเลขาธิการคณะรัฐมนตรี ที่ นร 0203/ว 109 ลงวันที่ 24 สิงหาคม 2532

สูตรการปรับราคา (สูตรค่า K) จะต้องคงที่ที่ระดับกำหนดไว้ในวันแล้วเสร็จ ตามที่กำหนดไว้ในสัญญาหรือภายในระยะเวลาที่ผู้ว่าจ้างได้ขยายออกไป โดยใช้สูตรค่า (K) ดังนี้

$$K 2.1 = 0.30 + 0.10 * It / Io + 0.40 * Et / Eo + 0.20 * Ft / Fo$$

$$K 3.1 = 0.30 + 0.40 * At / Ao + 0.20 * Et / Eo + 0.10 * Ft / Fo$$

$$K 3.3 = 0.30 + 0.10 * Mt / Mo + 0.40 * Et / Eo + 0.10 * Ft / Fo$$

$$K 3.5 = 0.35 + 0.20 * It / Io + 0.15 * Ct / Co + 0.15 * Mt / Mo + 0.15 * St / So$$

ลงชื่อ.....ประธานกรรมการ

(นายสุรศักดิ์ สมภักดี)

ผู้อำนวยการกองช่าง

ลงชื่อ.....กรรมการ

(นายสมุท วุฒิศาสตร์)

ผู้อำนวยการกองการกองแผนและงบประมาณ

ลงชื่อ.....กรรมการ

(นายจิรพล บุญลือ)

หัวหน้าฝ่ายผังเมือง

สำเนาถูกต้อง



(นางสาวกฤติญา จิระกรวัฒน์)

นักวิชาการพัสดุปฏิบัติการ

ระเบียบวาระการประชุมคณะกรรมการจัดทำแบบรูปรายการงานก่อสร้าง
โครงการปรับปรุงคู่วงบริเวณสนามกีฬาองค์การบริหารส่วนจังหวัดสระบุรี
ตำบลดาวเรือง อำเภอเมืองสระบุรี จังหวัดสระบุรี
ครั้งที่ 2/2563

ในวันที่ 17 สิงหาคม พ.ศ.2563 เวลา 10.30 น. เป็นต้นไป
ณ ห้องประชุมกองช่าง

- ระเบียบวาระที่ 1 เรื่องประธานแจ้งที่ประชุมทราบ
แนะนำคณะกรรมการตามคำสั่งองค์การบริหารส่วนจังหวัดสระบุรี ที่ 465/2563
ลงวันที่ 30 มีนาคม 2563 และหนังสือที่ สบ 51021/2563 ลงวันที่ 14
สิงหาคม 2563 เรื่องแจ้งพิจารณาประกาศและร่างเอกสารประกวดราคาจ้างด้วยวิธี
ประกวดราคาอิเล็กทรอนิกส์(e-bidding)
- ระเบียบวาระที่ 2 เรื่องรับรองรายงานการประชุมครั้งที่ผ่านมา
- ระเบียบวาระที่ 3 เรื่องเสนอที่ประชุมเพื่อทราบและพิจารณา
1. คำสั่งแต่งตั้งคณะกรรมการจัดทำแบบรูปรายการงานก่อสร้าง
(งบประมาณมากกว่าห้าล้านบาท) โครงการปรับปรุงคู่วง
บริเวณสนามกีฬาองค์การบริหารส่วนจังหวัดสระบุรี
ตำบลดาวเรือง อำเภอเมืองสระบุรี จังหวัดสระบุรี
ตามแบบแปลนขององค์การบริหารส่วนจังหวัดสระบุรี
 2. คณะกรรมการฯ พิจารณาหนังสือที่ สบ 51021/2563 ลงวันที่ 14
สิงหาคม 2563 เรื่องแจ้งพิจารณาประกาศและร่างเอกสารประกวด
ราคาจ้างด้วยวิธีประกวดราคาอิเล็กทรอนิกส์
 3. ให้คณะกรรมการฯ มีหน้าที่จัดทำแบบรูปรายการงานก่อสร้างให้เป็นไป
ตามระเบียบกฎหมายที่เกี่ยวข้องต่อไป รายละเอียดที่แสดงถึง
คุณลักษณะของวัสดุ ขนาด ขั้นตอน วิธีการ และคุณภาพ
 4. กำหนดข้อกำหนดทางเทคนิค ระบุรายละเอียดที่ไม่สามารถแสดงไว้
ในแบบก่อสร้าง อาทิ เช่น มาตรฐานต่าง ๆ คุณสมบัติของวัสดุ
วิธีการก่อสร้างหรือปฏิบัติ วิธีการทดสอบ ความคลาดเคลื่อนที่
ยอมรับได้ ตลอดจนถึงวิธีการวัดปริมาณงานและการจ่ายเงิน
- ระเบียบวาระที่ 4 เรื่องอื่น ๆ (ถ้ามี)

สำเนาถูกต้อง



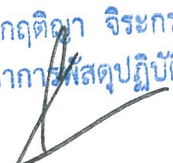

(นางสาวกฤติญา จิระกรวัฒน์)
นักวิชาการวัสดุปฏิบัติการ

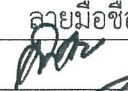

รายงานการประชุมคณะกรรมการจัดทำแบบรูปายการงานก่อสร้าง
วันที่ 17 สิงหาคม พ.ศ. 2563
ณ ฝ่ายก่อสร้างและซ่อมบำรุง กองช่าง องค์การบริหารส่วนจังหวัดสระบุรี

รายชื่อผู้มาประชุม 3 ท่าน

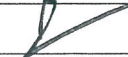
ลำดับ	ชื่อ - สกุล	ตำแหน่ง		ลายมือชื่อ	หมายเหตุ
1	นายสุรศักดิ์ สมภักดี	ผู้อำนวยการกองช่าง	ประธานฯ		
2	นายสมุท วุฒิศาสตร์	ผู้อำนวยการกองแผน ฯ	กรรมการ		
3	นายจิรพล บุญลือ	หัวหน้าฝ่ายผังเมือง	กรรมการ		

เริ่มประชุมเวลา 10.30 น.

เมื่อถึงเวลาประชุม นายสุรศักดิ์ สมภักดี ตำแหน่ง ผู้อำนวยการกองช่าง
สังกัดกองช่าง องค์การบริหารส่วนจังหวัดสระบุรี ทำหน้าที่ประธานในการประชุม ได้กล่าวเปิดประชุม
และดำเนินการประชุมตามระเบียบวาระ ดังนี้

ระเบียบวาระที่ 1 เรื่องประธานแจ้งที่ประชุมทราบ

นายสุรศักดิ์ สมภักดี - ด้วยองค์การบริหารส่วนจังหวัดสระบุรี มีความประสงค์ ดำเนินการจัดซื้อ/จัดจ้าง
โครงการปรับปรุงคูวังบริเวณสนามกีฬาองค์การบริหารส่วนจังหวัดสระบุรี
ตำบลดาวเรือง อำเภอเมืองสระบุรี จังหวัดสระบุรี จำนวน 1 โครงการ
ตามข้อบัญญัติองค์การบริหารส่วนจังหวัดสระบุรี ประจำปีงบประมาณ พ.ศ.2562
ข้อ 1 หน้า 102 (งบประมาณมากกว่าห้าล้านบาท) และตามคำสั่งองค์การบริหาร
ส่วนจังหวัดสระบุรี ที่ 465/2563 ลงวันที่ 30 มีนาคม 2563 เพื่อดำเนินการ
จัดทำแบบรูปายการงานก่อสร้าง (งบประมาณมากกว่าห้าล้านบาท)
จึงได้แต่งตั้งคณะกรรมการจัดทำแบบรูปายการงานก่อสร้าง ประกอบด้วย

1. นายสุรศักดิ์ สมภักดี ผู้อำนวยการกองช่าง ประธานกรรมการ
2. นายสมุท วุฒิศาสตร์ ผู้อำนวยการกองแผน ฯ กรรมการ
3. นายจิรพล บุญลือ หัวหน้าฝ่ายผังเมือง กรรมการ

มติที่ประชุม รับทราบ

ระเบียบวาระที่ 2 เรื่องรับรองรายงานการประชุม

ประธานฯ ขอให้ที่ประชุมฯ พิจารณารายงานการประชุมฯ ครั้งที่-..... วันที่ 

ที่ประชุมฯ รับทราบ และรับรองรายงานการประชุมฯ โดย.....-..... ข้อแก้ไข (ไม่มี)
สำเนาถูกต้อง
นางสาวกมลทิยา จิระกรวัฒน์
นักวิชาการพัสดุปฏิบัติการ

ระเบียบวาระที่ 3 เรื่องเสนอที่ประชุมเพื่อทราบและพิจารณา

ตามคำสั่งดังกล่าว คณะกรรมการฯ มีหน้าที่

1. กำหนดรายละเอียดที่แสดงถึงคุณลักษณะของวัสดุ ขนาด ขั้นตอน วิธีการ
คุณภาพแบบรูปายการงานปรับปรุงคูวัง บริเวณสนามกีฬาองค์การบริหาร
ส่วนจังหวัดสระบุรี ตำบลดาวเรือง อำเภอเมืองสระบุรี จังหวัดสระบุรี

-/ และพิจารณา.....

และพิจารณาให้เป็นไปตามระเบียบกระทรวงการคลัง ว่าด้วยการจัดซื้อจัดจ้าง และการบริหารพัสดุภาครัฐ พ.ศ.2560 โดยรายละเอียดรูปแบบ รายการงานก่อสร้างของโครงการดังกล่าวนั้น จะดำเนินการ ปรับปรุงลู่วิ่งบริเวณสนามกีฬาองค์การบริหารส่วนจังหวัดสระบุรี ตำบลดาวเรือง อำเภอเมืองสระบุรี จังหวัดสระบุรี ดังนี้

- งานผิวลู่วิ่งยางพาราสังเคราะห์และยางธรรมชาติประเภท B รุ่น Sandwich (NR) พื้นลู่วิ่ง ผิวหน้านิ่ม ตามบัญชีนวัตกรรมไทย ขนาด 8 ลู่วิ่ง รวมพื้นที่ลู่วิ่งไม่น้อยกว่า 5,300 ตารางเมตรหนา 13 มิลลิเมตร (เพิ่มรายการบัญชีนวัตกรรมไทยเนื่องจากมีผู้ผ่านการลงทะเบียนของสำนักงานงบประมาณลงในแบบแปลน)
 - งานลอกขยะและเศษวัสดุภายในรางระบายน้ำ จำนวน 1,000 เมตร
 - งานปรับปรุงซ่อมแซมรางระบายน้ำในลู่วิ่งจำนวน 400 เมตร
 - งานปรับปรุงซ่อมแซมรางระบายน้ำนอกลู่วิ่งจำนวน 400 เมตร
 - งานวางท่อระบายน้ำพร้อมเชื่อมต่อ จำนวน 1 งาน
- ตามแบบแปลนขององค์การบริหารส่วนจังหวัดสระบุรีที่ 79/61 รายละเอียดปรากฏตามเอกสาร ที่แนบมาพร้อมนี้

2. กำหนดข้อกำหนดทางเทคนิค ระบุรายละเอียดที่ไม่สามารถแสดงไว้ในแบบก่อสร้าง อาทิ เช่น มาตรฐานคุณสมบัติของวัสดุ วิธีการก่อสร้าง หรือปฏิบัติ วิธีการทดสอบ ความคลาดเคลื่อนที่ยอมรับได้ตลอดจนถึงวิธีการวัดปริมาณงาน และการจ่ายเงิน

มติที่ประชุม

คณะกรรมการจัดทำแบบรูปรายการงานก่อสร้าง ได้พิจารณาาร่วมกันเพิ่มรายการบัญชีนวัตกรรมไทย รหัสผลงาน 01010039 ชื่อสามัญ พื้นสังเคราะห์สำหรับลู่วิ่งกรีฑา จากวัสดุยางสังเคราะห์และยางธรรมชาติ ประเภท B ดังกล่าวลงในแบบแปลน เพื่อให้เป็นปัจจุบันตามประกาศของสำนักงานงบประมาณ พร้อมทั้งกำหนดระยะเวลาการก่อสร้าง ตลอดจนงวดงาน ดังรายละเอียดตามเอกสารที่แนบท้าย

ระเบียบวาระที่ 4 เรื่องอื่นๆ

ประธานกรรมการ

- ไม่ทราบว่ามีกรรมการท่านใดมีเรื่องอื่นเสนอแนะหรือไม่

มติที่ประชุม

- ไม่มีข้อเสนอแนะเพิ่มเติม

ประธานกรรมการ

- ขอขอบคุณคณะกรรมการทุกท่านที่ให้ความร่วมมือในการดำเนินการในครั้งนี้อย่างดี และขอปิดการประชุมครับ

สำเนาถูกต้อง



(นางสาวกฤติญา จิระกรวัฒน์)

นักวิชาการพัสดุปฏิบัติการ

-/ เลิกประชุมเวลา.....



เลิกประชุมเวลา 12.30 น.



(นายจิรพล บุญลือ)
หัวหน้าฝ่ายผังเมือง



(นายสุรศักดิ์ สมภักดี)
ผู้อำนวยการกองช่าง

ผู้จัดรายงานการประชุม

ผู้ตรวจรายงานการประชุม

สำเนาถูกต้อง



(นางสาวกฤติญา จิระกรวัฒน์)
นักวิชาการทัศนศึกษาปฏิบัติการ

ปีงบประมาณ 2562

แบบเลขที่ 79/61

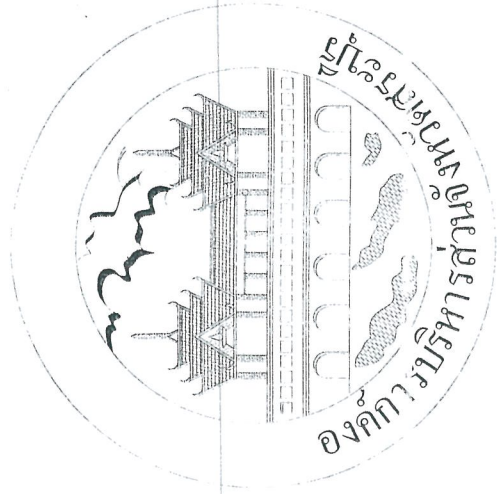

คณะกรรมการศึกษาและพิจารณาเรื่อง	ค.ค.บ.ที่ 455 / 2562
ค.ค.บ.ที่ 90 / 2562	ลงวันที่ 30 สิงหาคม 2562
แบบเลขที่ 79/61	
ประธานกรรมการ	กรรมการ
กรรมการ	กรรมการ
กรรมการ	กรรมการ
กรรมการ	กรรมการ

โครงการปรับปรุงคู่วง

สนามกีฬาองค์การบริหารส่วนจังหวัดสระบุรี ตำบลดาวเรือง
อำเภอเมืองสระบุรี จังหวัดสระบุรี

แบบคู่วงบประมาณค่าทำถนนลาดยาง

[Signature]

สำเนาถูกต้อง

[Signature]

(นางสาวกัญญา จิระกรวัฒน์)
นักวิชาการพัสดุปฏิบัติการ

ปรับปรุงคู่มือผังสถานที่ทางองค์การบริหารส่วนจังหวัดสระบุรี ตำบลาวเรือง อำเภอเมืองสระบุรี จังหวัดสระบุรี

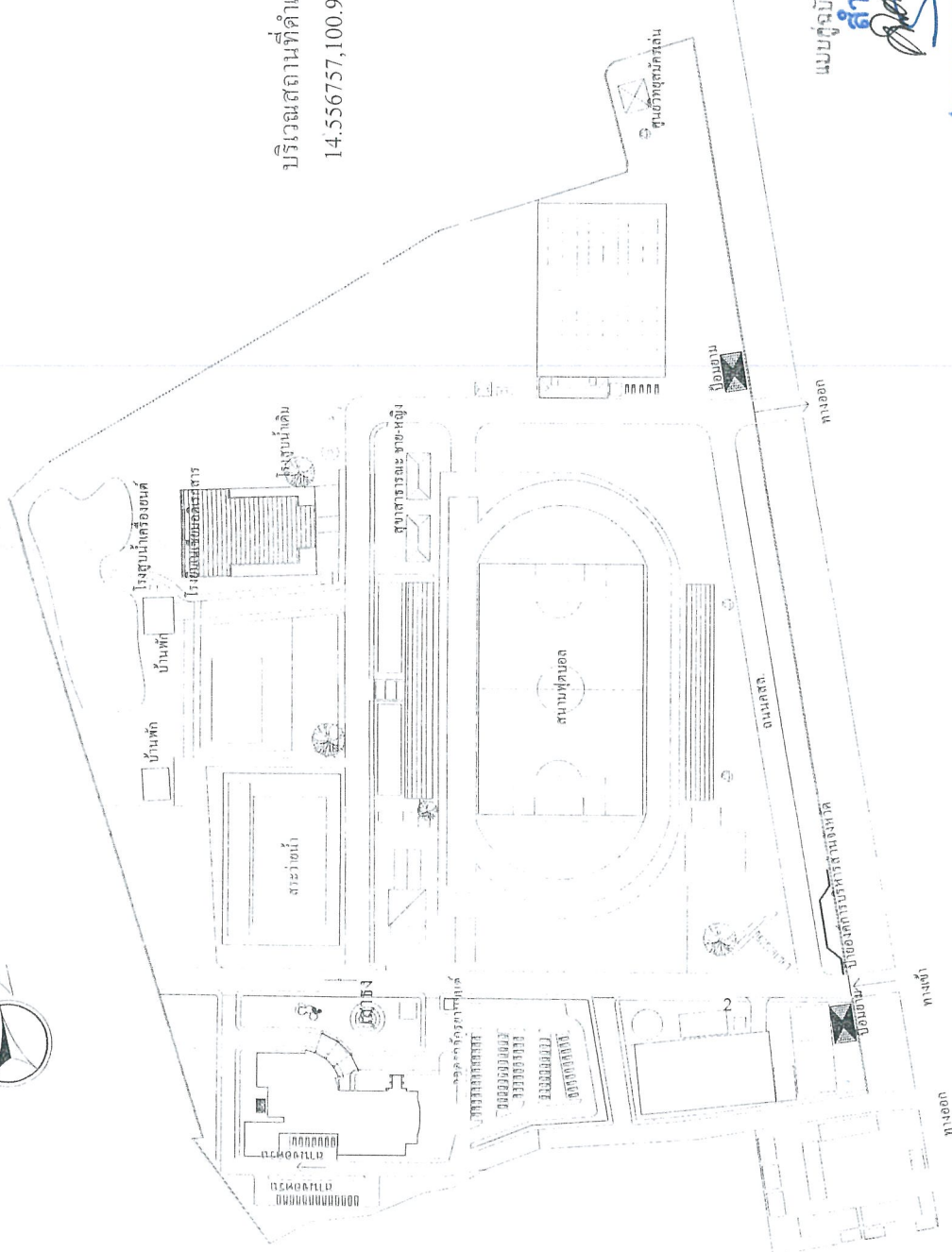

บริเวณสถานที่ดำเนินการ
14.556757,100.904489

แบบร่างผังสถานที่ทางองค์การบริหารส่วนจังหวัดสระบุรี
 ตามผังรังวัดเลขที่ 485 / 2565
 ส.ร.ร.ที่ 30 ส.ร.ร.ที่ 2565
 ๒๕๖๕-๒๕๖๖
 ๗๙/๖๑
 นาย..... นาย..... นาย..... นาย.....
 นาย..... นาย..... นาย..... นาย.....
 นาย..... นาย..... นาย..... นาย.....

แบบร่างผังสถานที่ทางองค์การบริหารส่วนจังหวัดสระบุรี
สำเนาถูกต้อง
(Signature)
 (นางสาวกฤติญา จิระกรวัฒน์)
 นักวิชาการพัสดุปฏิบัติการ

- โครงการ ปรับปรุงคู่มือ
 สถานที่ บริเวณพื้นที่องค์การบริหารส่วนจังหวัดสระบุรี ตำบลาวเรือง อำเภอเมืองสระบุรี จังหวัดสระบุรี
- วัตถุประสงค์
1. มาตรฐานคู่มือทางบริหารราชการส่วนจังหวัดสระบุรี ตำบลาวเรือง อำเภอเมืองสระบุรี จังหวัดสระบุรี
 2. มาตรฐานคู่มือทางบริหารราชการส่วนจังหวัดสระบุรี ตำบลาวเรือง อำเภอเมืองสระบุรี จังหวัดสระบุรี
 3. มาตรฐานคู่มือทางบริหารราชการส่วนจังหวัดสระบุรี ตำบลาวเรือง อำเภอเมืองสระบุรี จังหวัดสระบุรี
 4. มาตรฐานคู่มือทางบริหารราชการส่วนจังหวัดสระบุรี ตำบลาวเรือง อำเภอเมืองสระบุรี จังหวัดสระบุรี
 5. มาตรฐานคู่มือทางบริหารราชการส่วนจังหวัดสระบุรี ตำบลาวเรือง อำเภอเมืองสระบุรี จังหวัดสระบุรี

<p>องค์การบริหารส่วนจังหวัดสระบุรี</p>	<p>โครงการ</p> <p>ปรับปรุงคู่มือทางบริหารราชการส่วนจังหวัดสระบุรี</p>	<p>วันที่</p> <p>๗๙/๖๑</p>	<p>วันที่</p> <p>๗๙/๖๑</p>	<p>วันที่</p> <p>๗๙/๖๑</p>	<p>วันที่</p> <p>๗๙/๖๑</p>	<p>วันที่</p> <p>๗๙/๖๑</p>	<p>วันที่</p> <p>๗๙/๖๑</p>	<p>วันที่</p> <p>๗๙/๖๑</p>	<p>วันที่</p> <p>๗๙/๖๑</p>
	<p>ชื่อโครงการ</p> <p>ปรับปรุงคู่มือทางบริหารราชการส่วนจังหวัดสระบุรี</p>	<p>ชื่อผู้จัดทำ</p> <p>นางสาวกฤติญา จิระกรวัฒน์</p>	<p>ตำแหน่ง</p> <p>นักวิชาการพัสดุปฏิบัติการ</p>	<p>ชื่อหน่วยงาน</p> <p>สำนักงาน</p>	<p>ชื่อผู้ตรวจสอบ</p> <p>นางสาวกฤติญา จิระกรวัฒน์</p>	<p>ตำแหน่ง</p> <p>นักวิชาการพัสดุปฏิบัติการ</p>	<p>ชื่อหน่วยงาน</p> <p>สำนักงาน</p>	<p>ชื่อผู้ดำเนินการ</p> <p>นางสาวกฤติญา จิระกรวัฒน์</p>	<p>ตำแหน่ง</p> <p>นักวิชาการพัสดุปฏิบัติการ</p>

ตารางแสดงปริมาณงาน

บัญชีปริมาณงาน:

ลำดับที่	รายการ	หน่วย	ปริมาณงาน	หมายเหตุ
1	งานชั้นรองพื้นลู่วิ่ง			
1.1	ปูตรีโอฟลู่วิ่งเดิมพร้อมขมทั้งหมด	ตร.ม.	5,850	
1.2	งานปูซ่อมชั้นรองพื้นลู่วิ่ง (Deep patch)	ตร.ม.	2,950	
1.3	งาน PRIME COAT	ตร.ม.	5,850	
1.4	งานผิวแอสฟัลท์ติกคอนกรีต (Asphaltic Concrete)	ตร.ม.	5,850	หน้า 3 ขอบ.
2.	งานสีลู่วิ่ง			
2.1	งานสีลู่วิ่งยางพาราสังเคราะห์และยางธรรมชาติ	ตร.ม.	5,300	หน้า 13 มม.
2.2	ตามบัญชีนวัตกรรมไทย			
2.2	งานสีเส้นลู่วิ่ง 8 ลู่วิ่ง	ม.	3,650	
3.	งานปรัยปรับปรุงรางระบายน้ำ			
3.1	งาน ก่อลขะและเศษวัสดุภายในรางระบายน้ำ	ม.	1,000	
3.2	งานปรับปรุงช่องระบายน้ำในลู่วิ่ง	ม.	400	
3.3	งานปรับปรุงช่องระบายน้ำนอกลู่วิ่ง	ม.	400	
3.4	งานวาง อธิบายน้ำพร้อมเชื่อมตอ	จ.ร	1	

แบบคำนวณปริมาณงานจากแผนภาพกลาง

[Handwritten signature]

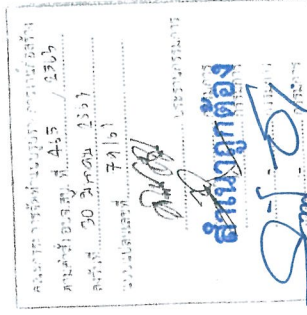

ศาสตราจารย์ ดร. สว่างฤกษ์
(นางสาวกฤตญา จิระกรพัฒน)
นักวิชาการพัศุบัญญัติการ

หมายเหตุ:

- งานสีลู่วิ่งยางพาราสังเคราะห์และยางธรรมชาติที่ไม่น้อยกว่า 5,300 ตาราง เมตร
- ระยะปีที่ ไม่ชัดเจนหรือ ว่างเว้น ให้อยู่ในดุลยพินิจของผู้ควบคุมงาน
- ที่บางสังเคราะห์เดี่ยว ธรรมดา หน้า 13 มม. หรือเม็ดเส้นลู่วิ่ง (ติดต่อกับบริษัทผู้ผลิต)
- ก่อนดำเนินการติดตั้งลู่วิ่งจะต้องเสนอรูปแบบ, รายละเอียดและวิธีการติดตั้ง ให้คณะกรรมการตรวจรับพัสดุ และช่างผู้ควบคุมงาน พิจารณาก่อนอนุมัติก่อนเข้าดำเนินการ
- CL ระยะจุดศูนย์กลางสนามฟุตบอล
- ขนาดวางกว้าง,ยาว, -ระดับต่างๆของลู่วิ่งอาจมีการเปลี่ยนแปลงได้ให้ผู้รับทำ Shop Drawing เสนอ ให้คณะกรรมการ และช่างควบคุมงานพิจารณาอนุมัติก่อนเข้าดำเนินการ
- คดี ให้สิ่งไว้ในปริมาณงานตามบัญชีปริมาณงาน

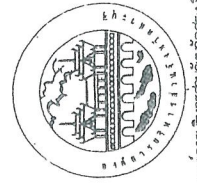

องค์การบริการส่วนจังหวัดสระบุรี

โครงการ

เป็น ส่วนหนึ่งของโครงการพัฒนาศูนย์กีฬา
ภาคตะวันออก อ.มอญไชยบุรี จังหวัดสระบุรี

ผู้ควบคุมงาน	ผู้ดำเนินการก่อสร้าง	ผู้ตรวจรับพัสดุ
<i>[Signature]</i>	<i>[Signature]</i>	<i>[Signature]</i>
ชื่อ/นามสกุล	ชื่อ/นามสกุล	ชื่อ/นามสกุล
นางสาวกฤตญา จิระกรพัฒน	นายสมชาย 79/81	นายสมชาย 79/81
หน้า 13	หน้า 13	หน้า 13

ผู้ควบคุมงาน
นางสาวกฤตญา จิระกรพัฒน

ผู้ดำเนินการก่อสร้าง
นายสมชาย 79/81

ผู้ตรวจรับพัสดุ
นายสมชาย 79/81

องค์การบริการส่วนจังหวัดสระบุรี

10.54 - 56.12

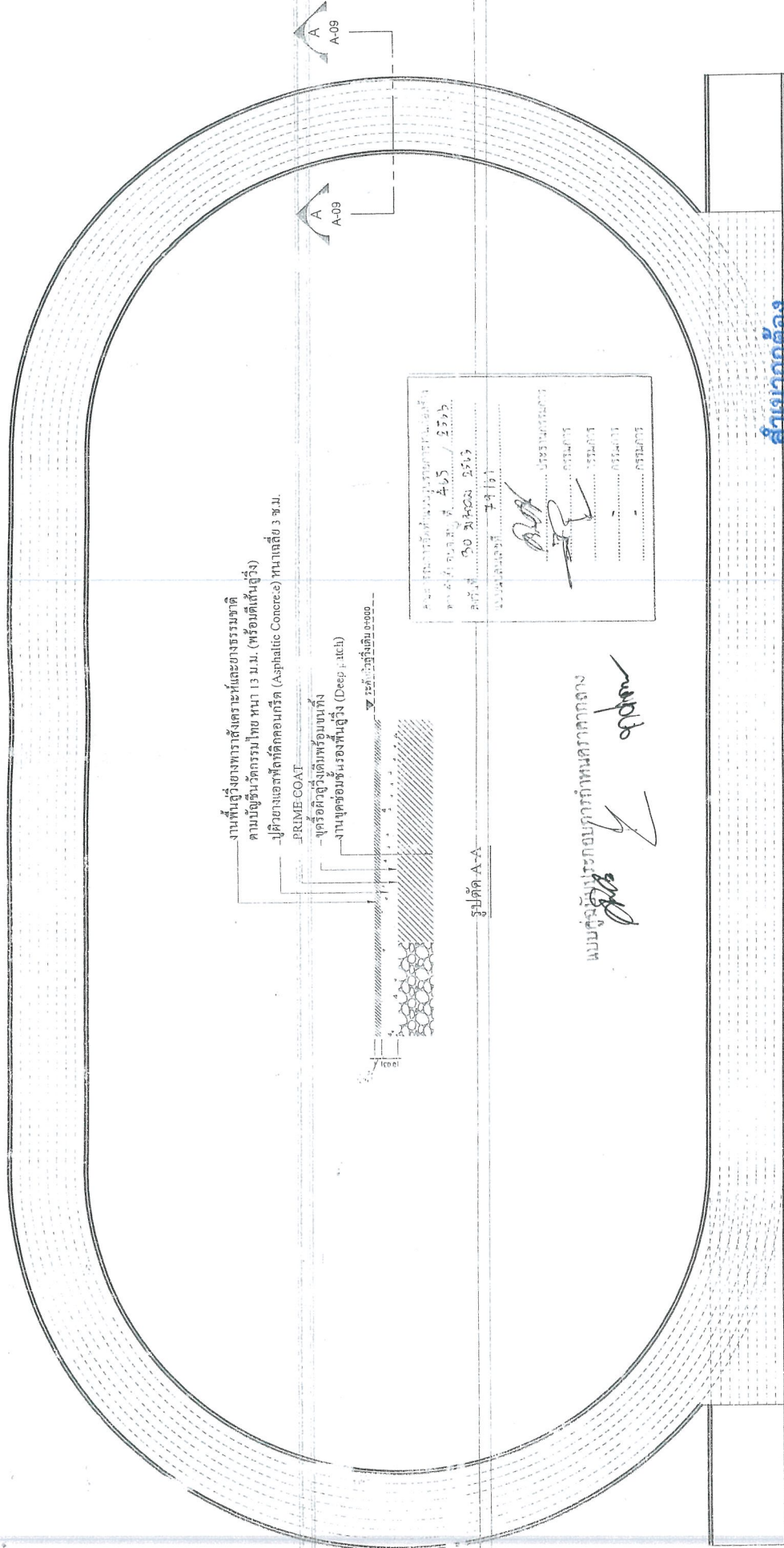

งานพื้นผิวทางจราจรและยกระดับ
ตามบัญชีราคากลาง (พร้อมตีเส้นผิว)
- ปูผิวยางแอสฟัลติกคอนกรีต (Asphaltic Concrete) หนาเฉลี่ย 3 ซม.
PRIME COAT
- ขุดหรือผิวผิวเดิมพร้อมทั้ง
งานปูต่อชั้นรองพื้นผิว (Deep Finish)

โครงการปรับปรุงทางจราจรและยกระดับ
ตามบัญชีราคากลาง (พร้อมตีเส้นผิว)
ฉบับที่ 45 / 2555
วันที่ 10 มีนาคม 2555
สถานที่ กรุงเทพมหานคร

แบบร่างประกอบรายการราคากลาง
[Signature]

สำเนาถูกต้อง
[Signature]

รูปตัดแสดงวัสดุผิวพื้นลูกริฐา

(นางสาวกัญญา จิระกรวัฒน์)

หมายเหต
- งานผิวลูกริฐาจราจรและยกระดับพื้นที่ไม่น้อยกว่า 5,300 ตารางเมตร
- ระยะโยธาไม่ตัดถนนหรือตัดเชิง ให้อยู่ใน ภายพื้นที่ของช่างผู้ควบคุมงาน
- พื้นที่งานจราจรและยกระดับพื้นที่ หนา 13 ซม. พร้อมตีเส้นผิว (ตีคั่นตามบริษัทผู้ตัด)
ก่อนดำเนินการตัดผิวรับจ้างจะต้องส่งแบบ, คุณลักษณะและวิธีการตัดให้คณะกรรมการตรวจรับพัสดุ
และช่างผู้ควบคุมงาน พิจารณาก่อนอนุมัติก่อนเข้าดำเนินการ
- CL ระยะจุดศูนย์ทางสนามฟุตบอล
เสนอให้คณะกรรมการและช่างควบคุมงานพิจารณาเพื่อประเมินค่าใช้จ่ายในการแต่
แต่ให้คงไว้โดยไม่เรียกเงินค่าปรับ

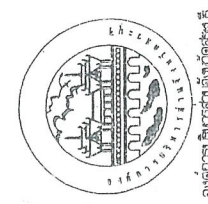

องค์การบริหารส่วนจังหวัดบุรีรัมย์	ผู้ควบคุมงาน	ผู้จัดทำ	ผู้ตรวจสอบ
ชื่อแบบ	ชื่อแบบ	ชื่อแบบ	ชื่อแบบ
ชื่อแบบ	ชื่อแบบ	ชื่อแบบ	ชื่อแบบ

ชื่อแบบ	ชื่อแบบ	ชื่อแบบ	ชื่อแบบ
ชื่อแบบ	ชื่อแบบ	ชื่อแบบ	ชื่อแบบ
ชื่อแบบ	ชื่อแบบ	ชื่อแบบ	ชื่อแบบ

รูปแบบวางระบายน้ำ 1

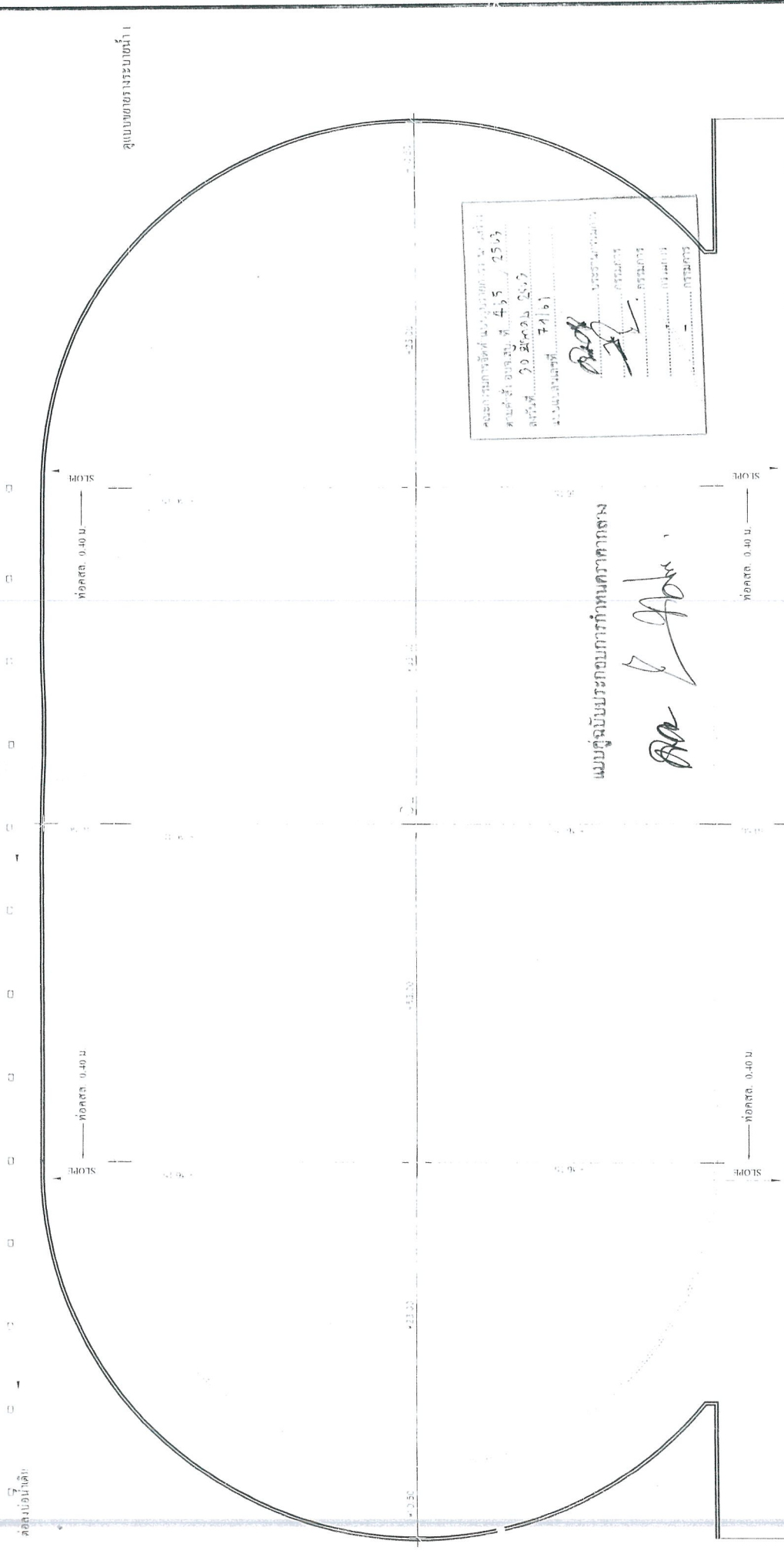

โครงการนี้จัดทำโดยบริษัท สยามวิจิตร จำกัด
 ๕๕ หมู่ ๕ ตำบล ๕๕๖
 อำเภอเมืองสุพรรณบุรี จังหวัดสุพรรณบุรี
 ๗๔๑๖๑

นาย *[Signature]* กรรมการผู้จัดการ
 นาย *[Signature]* กรรมการผู้จัดการ
 นาย *[Signature]* กรรมการผู้จัดการ

แบบฉบับรวบรวมการกำหนดราคากลาง
[Signature]

สัณฐานถูกต้อง

[Signature]

(นางสาวกัญญา จิระกรวัฒน์)

นักวิชาการพัสดุปฏิบัติการ

แปลนปรับปรุงรางระบายน้ำและท่อระบายน้ำ

รูปแบบขยายข้อที่ 2

หมายเหตุ

- งานผิวจราจรทางเท้าและระแนงระบายน้ำที่ไม่น้อยกว่า 5,000 ตารางเมตร
- ระยะเวลาที่ไม่ขี้นเงินหรือขัดแย้ง ให้อยู่ในดุลยพินิจของทางผู้ควบคุมงาน
- พื้นลาดเทและระแนงระบายน้ำหน้า 1 ม. หรือหลังเส้นศูนย์สูตร (หรือจุดตัด)
- ก่อนดำเนินการติดตั้งรั้วรับข้างจะต้องเสนอรูปแบบ, คุณลักษณะและวิธีการติดตั้งให้คณะกรรมการตรวจรับที่วัด และช่างผู้ควบคุมงาน ที่สามารถอนุมัติก่อนเข้าดำเนินการ
- CL ระยะจุดศูนย์กลางถนนผู้ควบคุมงาน
- ขนดินควมกลิ้ง, การเตรียมดินตามขอบของคูรับน้ำต้องปรับแต่งได้ให้เรียบร้อยที่ Shop Drawing
- เสนอให้คณะกรรมการและรับควบคุมงานที่โครงการอนุมัติก่อน ที่วัดเป็นกรณี
- ให้คิดปริมาณรวมตามบัญชีปริมาณงาน

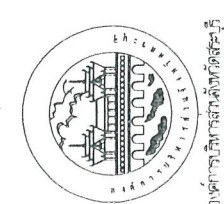

องค์การบริหารส่วนจังหวัดสุพรรณบุรี

ผู้อำนวยการส่วนจังหวัดสุพรรณบุรี
[Signature]
 หัวหน้าส่วนราชการ
 นาย *[Signature]*
 นาย *[Signature]*
 นาย *[Signature]*

ส่วนราชการ
 นาย *[Signature]*
 นาย *[Signature]*
 นาย *[Signature]*

หน้า
 หน้า
 หน้า

แบบขยายงานปรับปรุงช่องระบายน้ำในและนอก, บ่อพักและท่อระบายน้ำ คสล.

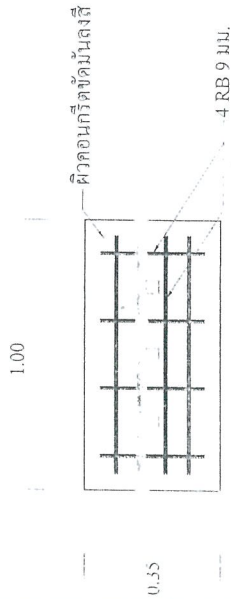
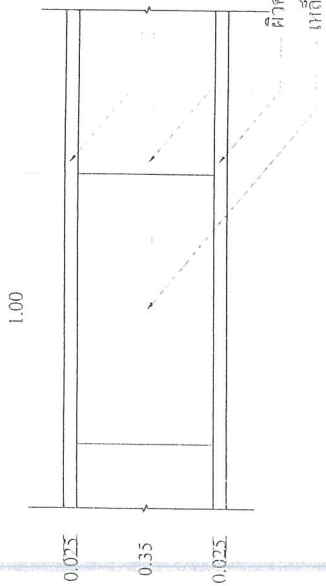

คณะกรรมการควบคุมการก่อสร้าง
 ด่วนแจ้งให้ ช่างได้ที่ 485 / 2565
 สภ.วันที่ 30 มิ.ย. 2565
 แบ่งเป็นครั้งที่ 74157

ประธานกรรมการ
 กรรมการ
 กรรมการ
 กรรมการ

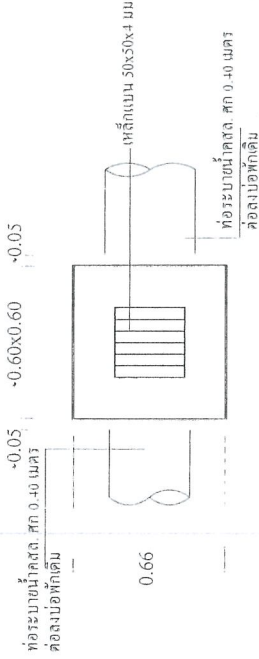
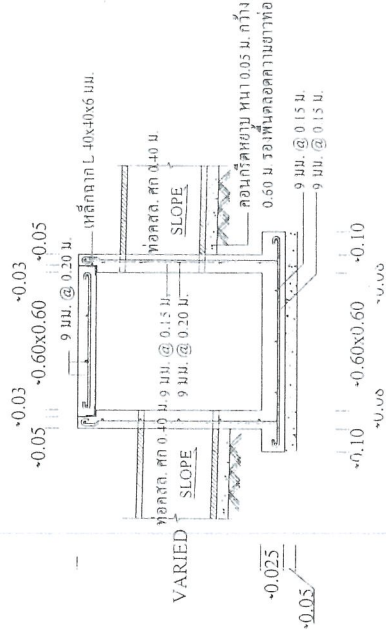

แบบคู่ฉบับประกอบรายการกำหนดราคาถาวร
 แบบขยายบ่อพัก 2

สำเนาถูกต้อง
 S.P.S.I.
 (นางสาวกัญญา จิระกรวัฒนะ)
 นักวิชาการพิเศษปฏิบัติการ

แบบขยายรางระบายน้ำ 1

หมายเหตุ

- ระยะบันได ไม้ขัดคอนกรีตหรือท่อเหล็ก ให้อยู่ในจุดสูงที่มือของช่างผู้ควบคุมงาน
- จุดปรับรูปร่างช่องและจุดก่อสร้างรูปร่างระบบระบายน้ำใช้วัสดุควบคุมขนาดที่เห็นคนเห็น
- จุดเชื่อมต่อกับระบบระบายน้ำที่เชื่อมกันให้หลีกเลี่ยงชั้นผู้ควบคุมงานระบบระบายน้ำ
- บ่อพักสามารถใช้บ่อที่ฝังสำเร็จรูปก็ได้ให้เตรียมขอบแบบแปลนบ่อพักไว้รับผู้ควบคุมงาน
- และขอกรรมการตรวจสอบที่จุดก่อนเริ่มงานที่ดำเนินการ

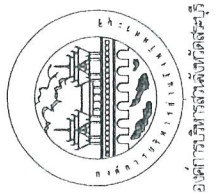

องค์การบริหารส่วนจังหวัดสระบุรี

Form

แบบร่างที่ส่งมอบให้ก่อสร้าง
 1. ส่วนอาคารเมือง อื่นเมืองสระบุรี จังหวัดสระบุรี

สำรวจและออกแบบ

วิศวกร

ผู้ควบคุมการก่อสร้าง

เขียนแบบ

สถาปนิก/วิศวกร

ผู้ควบคุมการก่อสร้าง

วันที่

หน้า

รวม

Net To Scale

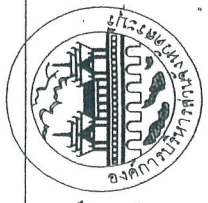

องค์การปกครองส่วนท้องถิ่น

แอสฟัลต์ติกคอนกรีต

PRIME COAT ด้วยยาง RC, MC, SS - K ตามตารางคุณสมบัติที่ใช้ราคา อัตรา 0.80 - 1.40 ลิตร/ม²

TACK COAT ด้วยยาง RC, RS, -2K ตามตารางคุณสมบัติที่ใช้ราคา

หินคลุกบดอัดแน่น 95 % MODIFIED PROCTOR DENSITY, CBR ≥ 80 %

ลูกรังบดอัดแน่น 95 % STANDARD PROCTOR DENSITY, CBR ≥ 25 %

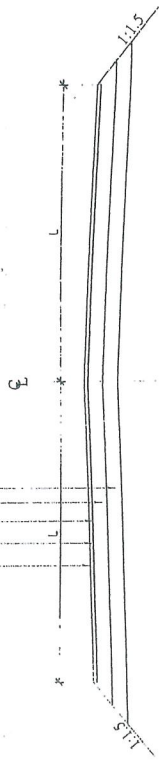

รูปตัดถนน แอสฟัลต์ติก คอนกรีต

แอสฟัลต์ติกคอนกรีต

PRIME COAT ด้วยยาง RC, MC, SS - K ตามตารางคุณสมบัติ
ของแอสฟัลต์ที่ใช้ราคา อัตรา 0.80 - 1.40 ลิตร/ม²

หินคลุกบดอัดแน่น 95 % MODIFIED PROCTOR DENSITY, CBR ≥ 80 %

ลูกรังบดอัดแน่น 95 % STANDARD PROCTOR DENSITY, CBR ≥ 25 %

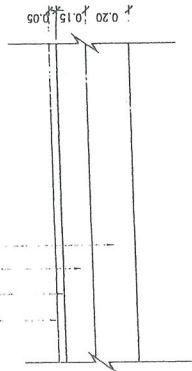

รายละเอียด ASPHALTIC CONCRETE

แอสฟัลต์ติกคอนกรีต

TACK COAT ด้วยยาง RC, RS, -2K ตามตารางคุณสมบัติ
ของแอสฟัลต์ที่ใช้ราคาอัตรา 0.20 - 0.60 ลิตร/ม²

ปรับปรุงระดับด้วย ASPHALTIC CONCRETE ให้ระดับ
ใกล้เคียงที่กำหนดให้

TACK COAT ด้วยยาง RC, RS, -2K ตามตารางคุณสมบัติ
ของแอสฟัลต์ที่ใช้ราคาอัตรา 0.20 - 0.60 ลิตร/ม²

ถนนเดิมผิวจราจรลาดยาง

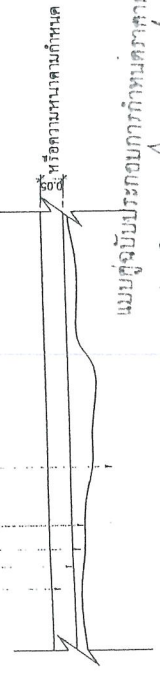

รายละเอียดงาน OVERLAY ASPHALTIC CONCRETE

คณะ : ...
ตำแหน่ง : ...
วันที่ : 30 สิงหาคม 2564
ฉบับที่ : 34/61

ประธานกรรมการ
กรรมการ
กรรมการ
กรรมการ

สำเนาถูกต้อง

81-10%

(นางสาวกตัญญา จิระกรวัฒน์)
นักวิชาการพัสดุปฏิบัติการ

หมายเหตุ

- ปริมาณแอสฟัลต์ที่กำหนดให้เป็นค่าโดยประมาณ
- ปริมาณแอสฟัลต์ที่ใช้ขึ้นแบบ ขึ้นอยู่กับความเหมาะสมของพื้นที่ทาง สภาพพื้นที่
ก่อสร้างและวิธีการดำเนินการเพื่อแก้ปัญหาจราจรระหว่างก่อสร้าง
- ปริมาณแอสฟัลต์ที่ใช้ขึ้นแบบ ขึ้นอยู่กับความเหมาะสมของพื้นที่ทาง สภาพพื้นที่
- L หมายถึง ระยะเวลาว่างจราจรที่กำหนดไว้ในงาน

แบบ	ถนนลาดยางแอสฟัลติก ASPHALTIC CONCRETE
เขียนแบบ	(นายอรรถกร นาคศิริ) ผู้ช่วยนายช่างเขียนแบบ
ตรวจแบบ	(นายอรรถกร นาคศิริ) ผู้ช่วยนายช่างเขียนแบบ
นายช่างเขียนแบบช่างเทคนิค	(นายอรรถกร นาคศิริ)
ตรวจแบบ	(นายอรรถกร นาคศิริ) วิศวกรวิชาชีพชำนาญการ
ตรวจ	(นายอรรถกร นาคศิริ) หัวหน้าฝ่ายช่างเขียนแบบ
เห็นชอบ	(นายอรรถกร นาคศิริ) ผู้อำนวยการกองช่าง
ผู้อนุมัติ	(นายอรรถกร นาคศิริ) รองผู้อำนวยการกองช่าง ผู้อำนวยการกองช่างเขียนแบบ
ผู้อนุมัติ	(นายอรรถกร นาคศิริ) นายช่างเขียนแบบช่างเทคนิค
วันที่	30/8/64

ตัวอย่างแผนป้ายแสดงรายละเอียดงานก่อสร้าง

โครงการก่อสร้างของอาคารบริการสวนจันทดสระบุรี
โทร 036-211852

ประเภทของงานสิ่งก่อสร้าง.....

ปริมาณงานก่อสร้าง.....

ชื่อ ที่อยู่ หมายเลขโทรศัพท์ ผู้รับจ้าง.....

ระยะเวลาเริ่มต้น และระยะเวลาสิ้นสุด รวมเป็นระยะเวลาทั้งสิ้น.....

วงเงินงบประมาณที่ติดตั้งไว้หรือที่ได้รับ.....

ราคากลางค่าก่อสร้าง.....

วงเงินค่าก่อสร้างตามที่ได้ลงนามในสัญญาจ้าง.....

ชื่อกรรมการตรวจการจ้างและผู้ควบคุมงาน พร้อมหมายเลขโทรศัพท์.....

ส่งมอบงานในวันที่.....

โครงการก่อสร้างด้วยเงินภาษีของประชาชน.....

หมายเหตุ
วัสดุที่ใช้ทำแผนป้ายให้ใช้แผ่นโพลีเอสเตอร์สีฟ้าหรือสีเหลืองขนาดกว้างไม่น้อยกว่า 1.20 เมตร
ยาวไม่น้อยกว่า 2.40 เมตร

คณะกรรมการจัดทำแบบรายละเอียดงานก่อสร้าง
 คณะที่ ๑๑ ส.จ. ส.บ. ที่ 465 / ๒๕1๗
 วันที่ ๑๐ สิงหาคม ๒๕๑๗
 แผนแสดงที่ ๗๑/๖๑

[Signature] ประธานกรรมการ
[Signature] กรรมการ
[Signature] กรรมการ
[Signature] กรรมการ

แบบผู้รับมอบหมายจัดทำแทนทางราชการ
[Signature]

สำเนาถูกต้อง
[Signature]
 (นางสาวกัญญา จิระกรวัฒน์)

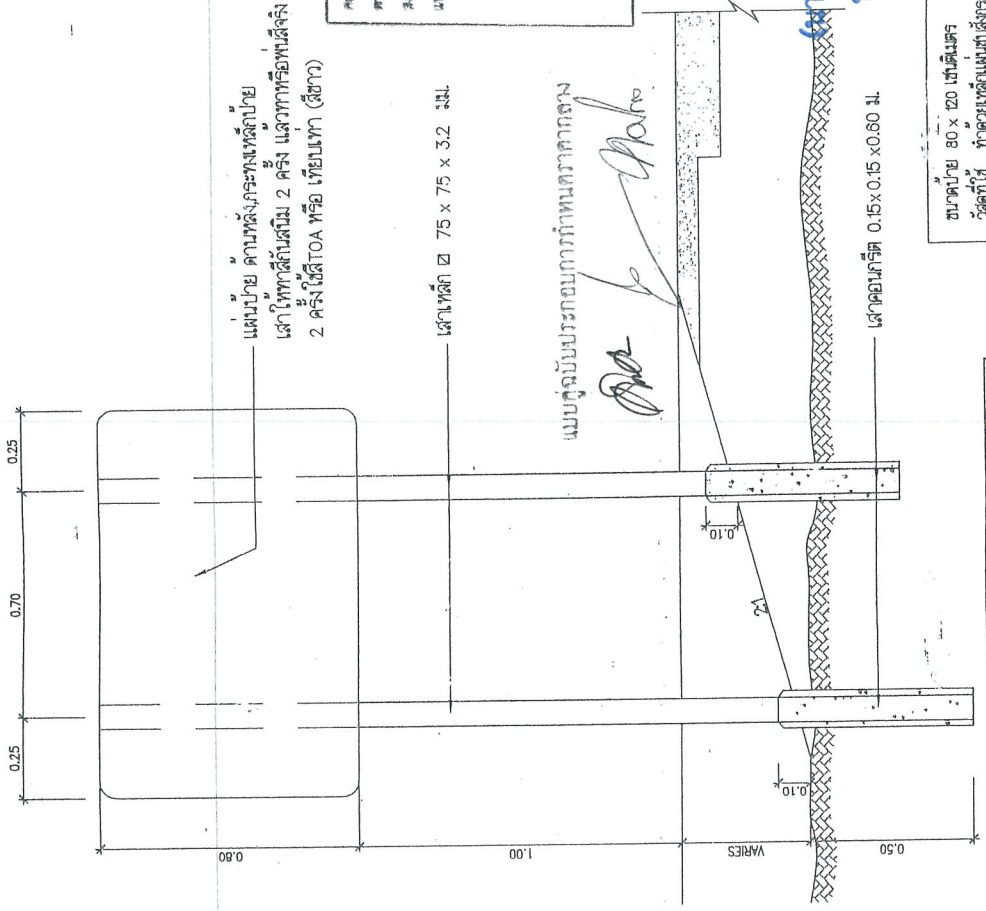
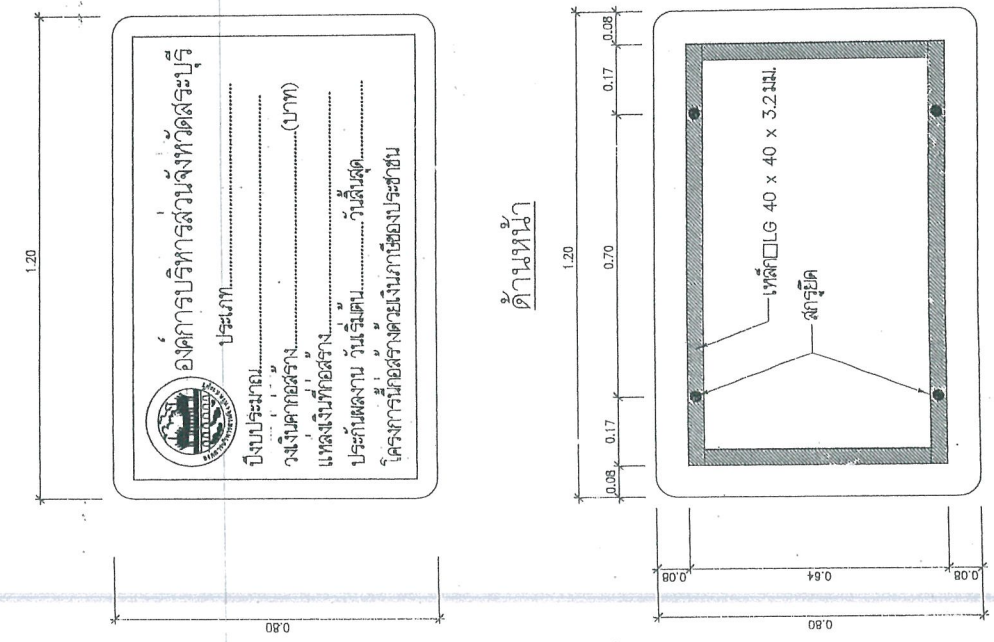
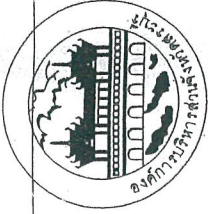

องค์การบริหารส่วนจังหวัดสระบุรี

ประเภท.....

ปีงบประมาณ.....

วงเงินค่าก่อสร้าง.....(บาท)

แหล่งเงินที่ก่อสร้าง.....

ประกันผลงาน วันเริ่มสุด.....วันสิ้นสุด.....

โครงการนี้ก่อสร้างด้วยเงินภาษีของประชาชน

แผ่นป้าย ด้านหลังตรงเหล็กน้ย
เสาไฟฟ้าสันสาม 2 ครึ่ง แลวกทหรือพื้นตั้ง
2 ครึ่งใช้ดีTOA หรือ เทียแท (สีเทา)

เสาเหล็ก ๗ 75 x 75 x 3.2 มม.

คณะกรรมการคัดเลือกแบบก่อสร้างโครงการก่อสร้าง
ตามคำสั่ง สจร.ส.บ.ที่ 465 / 2567
สจร.ที่ 30 สจร.๒ 2563
นามเดิมและตัวที่ 74111

[Signature]
ประธานกรรมการ
กรรมการ
กรรมการ
กรรมการ

สำเนาถูกต้อง
[Signature]
นางสาวกฤติญา จิระกรวัฒน์
นักวิชาการทัศนศิลป์ปฏิบัติการ

ขนาดป้าย 80 x 120 เซนติเมตร
วัสดุที่ใช้ ทำด้วยเหล็กแผ่นชุบสังกะสีหนา 1.2 มม. ตาม มอก. 389
เสาเหล็ก ๗ 75 x 75 x 3.2 มิลลิเมตร
การติดตั้ง จุดเริ่มต้นของโครงการหรือบริเวณใกล้เคียงกับโครงการ
หมายเหตุ 1. พื้นป้ายยึดกับฐานและเชื่อมเหล็กกับฐาน
2. เสาที่ประกอบป้ายยึดกับฐานและเชื่อมเหล็กกับฐาน
3. ตัวป้ายเขียนและตราองค์การบริหารส่วนจังหวัดสระบุรีเป็น
สัญลักษณ์ราชการของสำนักงาน

แสดงการปักเสาป้าย

ด้านหลัง

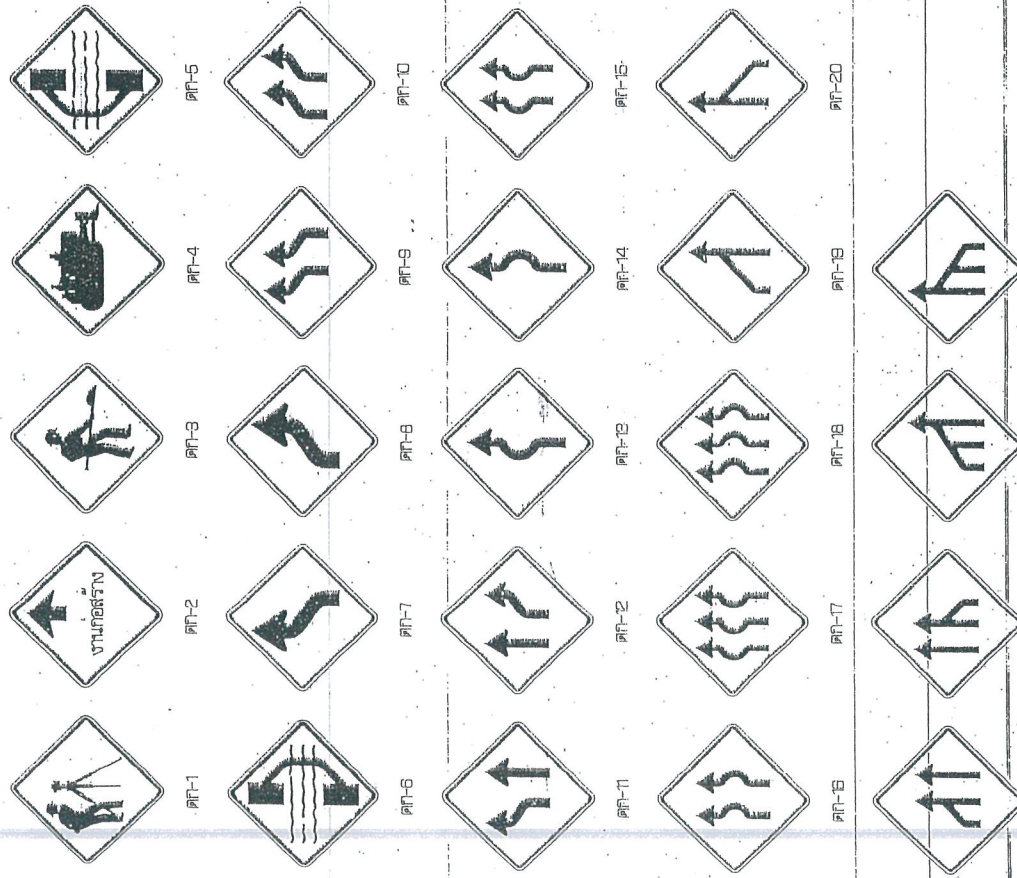

ขากก่อสร้างข้างหน้า
ป้ายเตือนขนาดมาตรฐาน
ขนาดป้าย 30 x 180 ซม.
ตัวอักษร 20 ซม.

ลดความเร็ว
ป้ายเตือนขนาดมาตรฐาน
ขนาดป้าย 30 x 180 ซม.
ตัวอักษร 20 ซม.

สิ้นสุดเขตก่อสร้าง
ป้ายเตือนขนาดมาตรฐาน
ขนาดป้าย 15 x 180 ซม.
ตัวอักษร 15 ซม.

เขตก่อสร้าง
ป้ายเตือนขนาดมาตรฐาน
ขนาดป้าย 75 x 180 ซม.
ตัวอักษร 15 ซม.

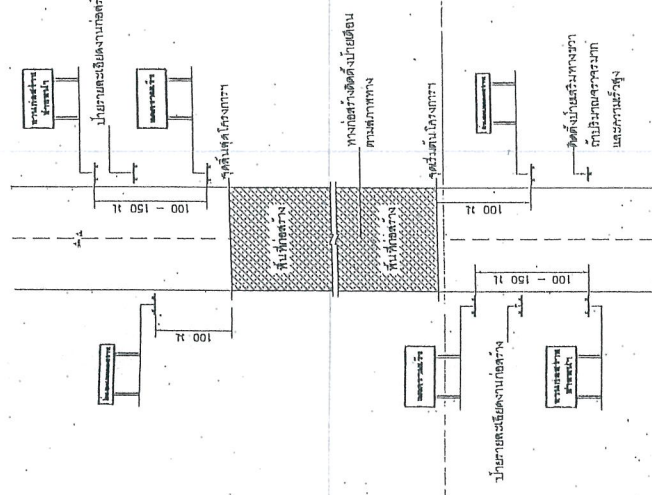

ป้ายเตือน
แผ่นพื้นปอร์ซีเมนต์ ตัวอักษรสีดำ สูงของไม้ดำ กว้าง 3.0 ซม.

แบบฉบับประกอบภาพกำหนดภาคกลาง

(Handwritten signature)

คณะกรรมการจัดทำแบบจราจรระวางงานก่อสร้าง
ตามคำสั่ง กองส.ป.ที่ 455 / 2563
ลงวันที่ 9.0 มี.ค. 2563
แบบแปลนเลขที่ 241.1

ประธานกรรมการ
กรรมการ
กรรมการ
กรรมการ

- หมายเหตุ**
- ระยะระหว่างป้ายตามขนาดมาตรฐาน ดังนี้
 - 1.1 ความยาวป้าย 70 ซม./31 ซม. ระยะห่าง 100 เมตร
 - 1.2 ความยาวป้าย 70 ซม./31 ซม. ระยะห่าง 100 เมตร
 - บริเวณที่มีรถวิ่งช้ากว่า 300 เมตร จึงไม่ต้องใส่ระยะห่างในแผนผัง ที่ระยะ 100 เมตร
 - แต่ถ้ามีสิ่งกีดขวางกั้น เช่น ต้นไม้ ระยะห่างป้ายไม่น้อยกว่า 30 เมตร โดยไม่ต้องใส่ที่ขอบทางขวา ที่ระยะ 50 - 80 เมตร
 - สภาพที่ติดตั้งป้ายให้ติดตั้งลักษณะ ดังนี้
 - 4.1 บริเวณทางโค้งและทางตรง
 - 4.2 บริเวณที่มีการเปลี่ยนแปลงการจราจร
 - 4.3 บริเวณที่ติดตั้งป้ายจราจรต้องให้สัญญาณและติดตั้งป้ายก่อนถึง หรือมีเครื่องหมายที่บอก
 - 4.4 บริเวณอื่นๆ ให้ติดตั้งป้ายให้เหมาะสมกับงาน

ประเภทป้ายเตือนในงานก่อสร้าง (คป.)

ลำดับที่	ชื่อเครื่องหมาย	รหัส
1	ผู้ทำงาน	คป-1
2	งานก่อสร้าง	คป-2
3	คนทำงาน	คป-3
4	เครื่องจักรก่อสร้าง	คป-4
5	ทางโค้งซ้าย	คป-5
6	ทางโค้งขวา	คป-6
7-24	เบี่ยงเบี่ยงทาง	คป-7 ถึง คป-24
25-26	เบี่ยงเบี่ยงทางซ้าย	คป-25 ถึง คป-26

รายละเอียดสีป้ายเตือน
พื้นหลังสีขาว
ตัวอักษรและสัญลักษณ์
สีน้ำเงินหรือสีเหลือง

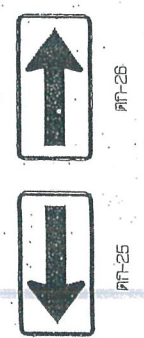

สำเนาถูกต้อง
(Handwritten signature)
(นางสาวกฤติญา จิระกรวิวัฒน์)
นักวิชาการพัสดุ-ปฏิบัติการ
ฝ่ายบริหารงานช่างก่อสร้าง



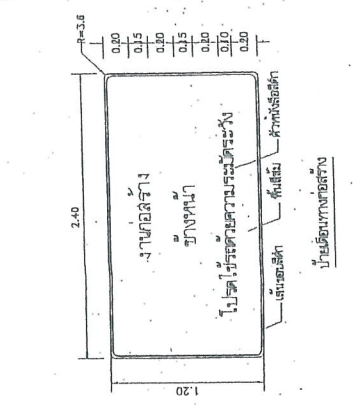

แบบพิมพ์แบบประกอบภาพทัศนคติทางกายภาพ

[Handwritten signature]

รายการประกอบแบบ

1. ไม้ทาบไม้ฉากยึดกันผนัง ช่องผนังเก็บเศษงาน
2. ไม้ขึงยึดกันฉากฯ ทำความถี่ 1 เมตรขึ้นไป
3. ช่องผนัง และ/หรือ ใยแก้วกันน้ำ (EMERALD) ใช้ในช่องผนัง
4. ฝ้าภายในผนังและบานประตูบานหน้าต่าง ฝ้าภายในช่องผนัง
5. ฝ้าภายนอกผนังและบานประตูบานหน้าต่าง ฝ้าภายนอกช่องผนัง
6. ฝ้าภายในช่องผนังและบานประตูบานหน้าต่าง ฝ้าภายในช่องผนัง
7. ฝ้าภายนอกช่องผนังและบานประตูบานหน้าต่าง ฝ้าภายนอกช่องผนัง
8. ฝ้าภายในช่องผนังและบานประตูบานหน้าต่าง ฝ้าภายในช่องผนัง
9. ฝ้าภายนอกช่องผนังและบานประตูบานหน้าต่าง ฝ้าภายนอกช่องผนัง

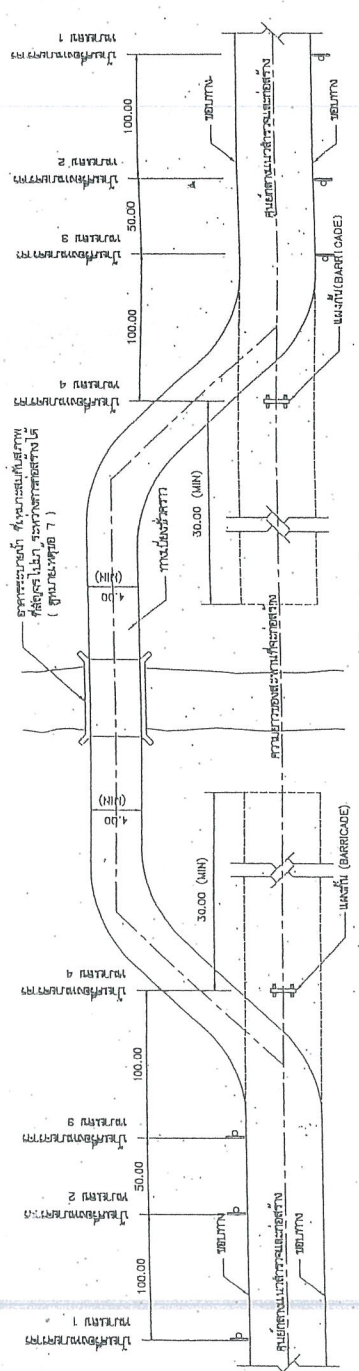

แปลนแสดงตำแหน่งของทางวิ่ง และตำแหน่งตั้งค้ำไม้เครื่องหน่วงจราจร

คณะกรรมการจัดทำแบบบูรณาการทางก่อสร้าง
 ตามคำสั่ง อ.บ.ส. 155 / 2563
 ลงวันที่ 90 ธันวาคม 2563
 ณ กรุงเทพมหานคร

ชื่อ วิชาญ นามสกุล นามสกุล
 ตำแหน่ง วิศวกรโยธา
 วิชาญ นามสกุล นามสกุล
 ตำแหน่ง วิศวกรโยธา
 วิชาญ นามสกุล นามสกุล
 ตำแหน่ง วิศวกรโยธา
 วิชาญ นามสกุล นามสกุล
 ตำแหน่ง วิศวกรโยธา

โครงการก่อสร้างค้ำไม้เครื่องหน่วงจราจร
 วิชาญ นามสกุล นามสกุล
 ตำแหน่ง วิศวกรโยธา

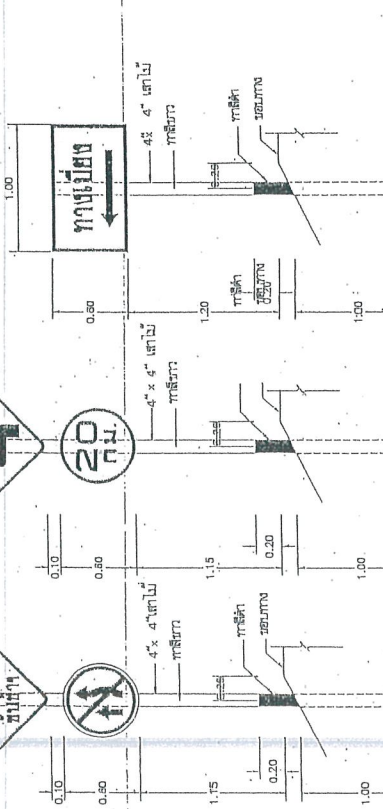

หน้ากระดาษแสดงวิธีดำเนินการก่อสร้าง

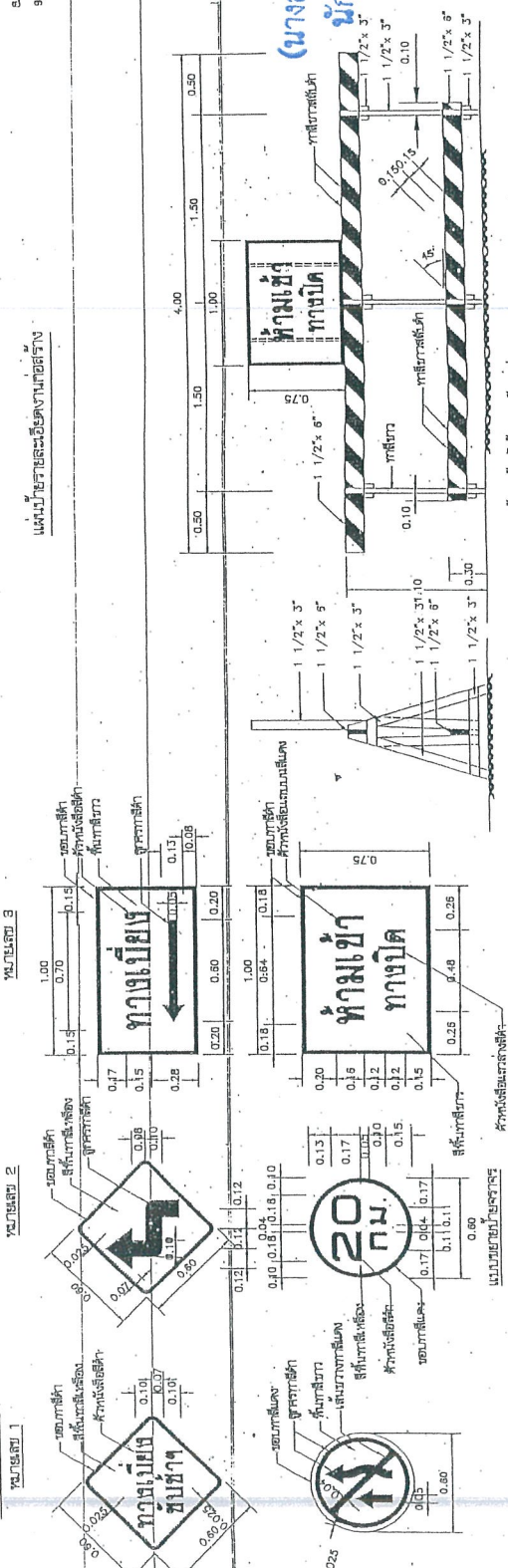

แนบท้ายแบบพิมพ์แบบประกอบภาพทัศนคติทางกายภาพ



นางสาวกัญญา วิชาญ นามสกุล
 นักวิชาการพัสดุ

ป้ายโครงการทางกายภาพ

ประเภทป้ายเตือน (ก)	ประเภทป้ายเตือน (ข)	ประเภทป้ายเตือน (ค)	ประเภทป้ายเตือน (ง)	ประเภทป้ายเตือน (จ)	ประเภทป้ายเตือน (ฉ)	ประเภทป้ายเตือน (ช)	ประเภทป้ายเตือน (ซ)	ประเภทป้ายเตือน (ญ)
U-1	U-2	U-3	U-4	U-5	U-6	U-7	U-8	U-9
U-10	U-11	U-12	U-13	U-14	U-15	U-16	U-17	U-18
U-19	U-20	U-21	U-22	U-23	U-24	U-25	U-26	U-27
U-28	U-29	U-30	U-31	U-32	U-33	U-34	U-35	U-36
U-37	U-38	U-39	U-40	U-41	U-42	U-43	U-44	U-45
U-46	U-47	U-48	U-49	U-50	U-51	U-52	U-53	U-54
U-55	U-56	U-57	U-58	U-59	U-60	U-61	U-62	U-63
U-64	U-65	U-66	U-67	U-68	U-69	U-70	U-71	U-72
U-73	U-74	U-75	U-76	U-77	U-78	U-79	U-80	U-81
U-82	U-83	U-84	U-85	U-86	U-87	U-88	U-89	U-90

แบบพิมพ์ที่ 101
 วันที่พิมพ์
 สำนักงานตำรวจจราจร
 กรุงเทพมหานคร
 หมายเลขที่ 101-9-101
 หน้าที่ 40

ประเภท	จำนวน
1	45
2	60
3	75
4	90

หมายเหตุ - การเลือกใช้ขนาดของป้ายจราจร
 1. สำหรับทางหลวงชนบท ขนาดเล็ก ซ้าย หรือ บนไหล่ทาง
 2. สำหรับทางหลวงชนบท และ ทางหลวงชนบท
 3. สำหรับทางหลวงชนบท ขนาดใหญ่ และ ทางหลวง
 4. สำหรับทางหลวงชนบท ขนาดใหญ่ และ ทางหลวง

นางสาวกัญญาจิราภรณ์
 ผู้อำนวยการกองวิศวกรรมจราจร
 กรมการขนส่งทางบก

คู่มือการคำนวณมุมเงยและมุมราบ (Handbook for Calculating Dip and Azimuth Angles)

ฉบับนี้จัดทำขึ้นเพื่อเป็นคู่มือสำหรับช่างสำรวจและวิศวกรโยธาในการคำนวณมุมเงยและมุมราบจากข้อมูลเบื้องต้น

ผู้เรียบเรียง: วิศวกรรมศาสตราจารย์ ดร. วิจิตร วัฒนศิริ

พิมพ์ที่: กรุงเทพฯ

ปีที่พิมพ์: ๒๕๒๕

เลขที่: ๕๒

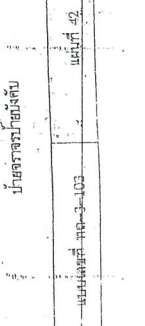
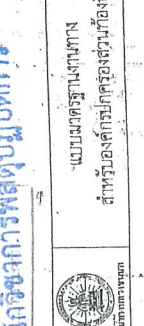
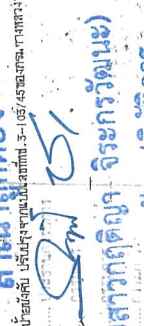
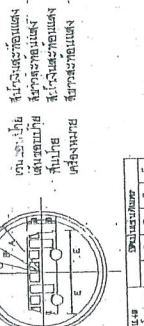
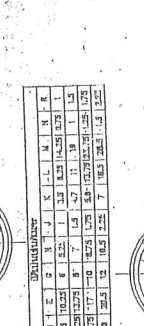
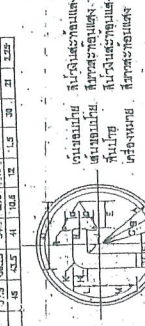
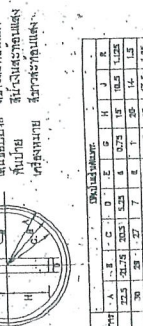
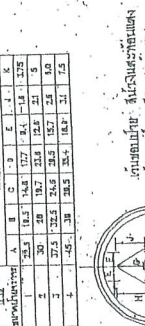
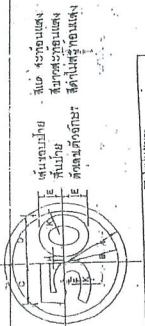

สำนักงานวิศวกรรมโยธา
กรมโยธาธิการ
กระทรวงมหาดไทย

กรุงเทพฯ



หน้าปก
หน้าใน
หน้าหลัง

หน้าปก
หน้าใน
หน้าหลัง

