



ประกาศองค์การบริหารส่วนจังหวัดสระบุรี

เรื่อง ประกวดราคาจ้างก่อสร้างก่อสร้างถนนลาดยาง สาย สป.๑๑-๐๐๒๕ บ้านตลาดน้อย-บ้านครัว ต.ตลาดน้อย
อ.บ้านหมอ-ต.หนองโดน อ.หนองโดน จ.สระบุรี ด้วยวิธีประกวดราคาอิเล็กทรอนิกส์ (e-bidding)

องค์การบริหารส่วนจังหวัดสระบุรี มีความประสงค์จะ ประกวดราคาจ้างก่อสร้างก่อสร้างถนนลาดยาง
สาย สป.๑๑-๐๐๒๕ บ้านตลาดน้อย-บ้านครัว ต.ตลาดน้อย อ.บ้านหมอ-ต.หนองโดน อ.หนองโดน จ.สระบุรี ด้วยวิธี
ประกวดราคาอิเล็กทรอนิกส์ (e-bidding) ราคาของงานก่อสร้างในการประกวดราคาครั้งนี้เป็นเงินทั้งสิ้น
๒๗,๗๖๒,๐๐๒.๗๖ บาท (ยี่สิบเจ็ดล้านเจ็ดแสนหกหมื่นสองพันสองบาทเจ็ดสิบบาทหกสตางค์) โดยองค์การบริหารส่วน
จังหวัดสระบุรี จะจัดจ้างตามราคาไม่เกินงบประมาณที่ตั้งไว้ เป็นเงิน ๒๗,๒๓๐,๐๐๐.-บาท (ยี่สิบเจ็ดล้านสองแสน
สามหมื่นบาทถ้วน)

ผู้ยื่นข้อเสนอจะต้องมีคุณสมบัติ ดังต่อไปนี้

๑. มีความสามารถตามกฎหมาย
๒. ไม่เป็นบุคคลล้มละลาย
๓. ไม่อยู่ระหว่างเลิกกิจการ
๔. ไม่เป็นบุคคลซึ่งอยู่ระหว่างถูกระงับการยื่นข้อเสนอหรือทำสัญญากับหน่วยงานของรัฐไว้ชั่วคราว

เนื่องจากเป็นผู้ที่ไม่ผ่านเกณฑ์การประเมินผลการปฏิบัติงานของผู้ประกอบการตามระเบียบที่รัฐมนตรีว่าการกระทรวง
การคลังกำหนดตามที่ประกาศเผยแพร่ในระบบเครือข่ายสารสนเทศของกรมบัญชีกลาง

๕. ไม่เป็นบุคคลซึ่งถูกระงับชื่อไว้ในบัญชีรายชื่อผู้ทำงานและได้แจ้งเวียนชื่อให้เป็นผู้ทำงานของหน่วยงาน
ของรัฐในระบบเครือข่ายสารสนเทศของกรมบัญชีกลาง ซึ่งรวมถึงนิติบุคคลที่ผู้ทำงานเป็นหุ้นส่วนผู้จัดการ กรรมการผู้
จัดการ ผู้บริหาร ผู้มีอำนาจในการดำเนินงานในกิจการของนิติบุคคลนั้นด้วย

๖. มีคุณสมบัติและไม่มีลักษณะต้องห้ามตามที่คณะกรรมการนโยบายการจัดซื้อจัดจ้างและการบริหาร
พัสดุภาครัฐกำหนดในราชกิจจานุเบกษา

๗. เป็นนิติบุคคลผู้มีอาชีพรับจ้างงานที่ประกวดราคาอิเล็กทรอนิกส์ดังกล่าว

๘. ไม่เป็นผู้มีผลประโยชน์ร่วมกันกับผู้ยื่นเสนอราคารายอื่นที่เข้ายื่นข้อเสนอให้แก่องค์การบริหาร
ส่วนจังหวัดสระบุรี ณ วันประกาศประกวดราคาอิเล็กทรอนิกส์ หรือไม่เป็นผู้กระทำการอันเป็นการขัดขวางการแข่งขัน
ราคาอย่างเป็นธรรม ในการประกวดราคาอิเล็กทรอนิกส์ครั้งนี้

๙. ไม่เป็นผู้ได้รับเอกสิทธิ์หรือความคุ้มกัน ซึ่งอาจปฏิเสธไม่ยอมขึ้นศาลไทย เว้นแต่รัฐบาลของผู้ยื่นข้อ
เสนอได้มีคำสั่งให้สละเอกสิทธิ์และความคุ้มกันเช่นนั้น

๑๐. เป็นผู้ประกอบการที่ขึ้นทะเบียนงานก่อสร้าง สาขางานก่อสร้างทาง ไม่น้อยกว่าชั้น ๔ ประเภท
หลักเกณฑ์คุณสมบัติทั่วไปและคุณสมบัติเฉพาะ ไว้กับกรมบัญชีกลาง

๑๑. ผู้ยื่นข้อเสนอต้องมีผลงานก่อสร้างประเภทเดียวกันกับงานที่ประกวดราคาจ้างก่อสร้างในวงเงินไม่
น้อยกว่า ๑๐,๘๕๒,๐๐๐.๐๐ บาท (สิบล้านแปดแสนเก้าหมื่นสองพันบาทถ้วน) และ **ยื่นหลักฐานที่ข้อ ๑๑** สัญญาโดยตรง
กับหน่วยงานของรัฐ หรือหน่วยงานเอกชนที่องค์การบริหารส่วนจังหวัดสระบุรีเชื่อถือ

(นางสาวยุวรรณดา ภาชี)
นักวิชาการพัสดุชำนาญการ

money

๑๒. ผู้ยื่นข้อเสนอที่ยื่นข้อเสนอในรูปแบบของ "กิจการร่วมค้า" ต้องมีคุณสมบัติ ดังนี้

กรณีที่ข้อตกลงฯ กำหนดให้ผู้เข้าร่วมค้ารายใดรายหนึ่งเป็นผู้เข้าร่วมค้าหลัก ข้อตกลงฯ จะต้องมีการกำหนดสัดส่วนหน้าที่ และความรับผิดชอบในปริมาณงาน สิ่งของ หรือมูลค่าตามสัญญาของผู้เข้าร่วมค้าหลัก มากกว่าผู้เข้าร่วมค้ารายอื่นทุกราย

กรณีที่ข้อตกลงฯ กำหนดให้ผู้เข้าร่วมค้ารายใดรายหนึ่งเป็นผู้เข้าร่วมค้าหลัก กิจการร่วมค่านั้นต้องใช้ผลงานของผู้เข้าร่วมค้าหลักรายเดียวเป็นผลงานของกิจการร่วมค้าที่ยื่นข้อเสนอ

กรณีที่ข้อตกลงฯ กำหนดให้ผู้เข้าร่วมค้ารายใดรายหนึ่งเป็นผู้เข้าร่วมค้าหลัก ผู้เข้าร่วมค้าหลักจะต้องเป็นผู้ประกอบการที่ขึ้นทะเบียนไว้กับกรมบัญชีกลาง ในส่วนของผู้เข้าร่วมค้าที่ไม่ใช่ผู้เข้าร่วมค้าหลักจะเป็นผู้ประกอบการที่ขึ้นทะเบียนในสาขางานก่อสร้างไว้กับกรมบัญชีกลางหรือไม่ก็ได้

สำหรับข้อตกลงฯ ที่ไม่ได้กำหนดให้ผู้เข้าร่วมค้ารายใดเป็นผู้เข้าร่วมค้าหลัก ผู้เข้าร่วมค้าทุกรายจะต้องมีคุณสมบัติครบถ้วนตามเงื่อนไขที่กำหนดไว้ในเอกสารเชิญชวน

๑๓. ผู้ยื่นข้อเสนอต้องลงทะเบียนในระบบจัดซื้อจัดจ้างภาครัฐด้วยอิเล็กทรอนิกส์ (Electronic Government Procurement : e - GP) ของกรมบัญชีกลาง

ผู้ยื่นข้อเสนอต้องยื่นข้อเสนอและเสนอราคาทางระบบจัดซื้อจัดจ้างภาครัฐด้วยอิเล็กทรอนิกส์ ในวันที่ ๑๑ มีนาคม ๒๕๖๕ ระหว่างเวลา ๐๘.๓๐ น. ถึง ๑๖.๓๐ น.

ผู้สนใจสามารถขอซื้อเอกสารประกวดราคาด้วยอิเล็กทรอนิกส์ ในราคาชุดละ ๔๐๐.๐๐ บาท ผ่านทางระบบจัดซื้อจัดจ้างภาครัฐด้วยอิเล็กทรอนิกส์และชำระเงินผ่านทางธนาคาร ตั้งแต่วันที่ ๒๒ กุมภาพันธ์ ๒๕๖๕ ถึงวันที่ ๑๐ มีนาคม ๒๕๖๕ โดยดาวน์โหลดเอกสารผ่านทางระบบจัดซื้อจัดจ้างภาครัฐด้วยอิเล็กทรอนิกส์ ได้ภายหลังจากชำระเงินเป็นที่เรียบร้อยแล้วจนถึงก่อนวันเสนอราคา

ผู้สนใจสามารถดูรายละเอียดได้ที่เว็บไซต์ www.saraburipao.go.th. หรือ www.gprocurement.go.th หรือสอบถามทางโทรศัพท์หมายเลข ๐-๓๖๖๗-๔๗๗๘ ในวันและเวลาราชการ

ประกาศ ณ วันที่ ๒๒ กุมภาพันธ์ ๒๕๖๕

(นายอรรถพล วงประยูร)

รองนายกองค์การบริหารส่วนจังหวัด ปฏิบัติราชการแทน

นายกองค์การบริหารส่วนจังหวัดสระบุรี

หมายเหตุ ผู้ประกอบการสามารถจัดเตรียมเอกสารประกอบการเสนอราคา (เอกสารส่วนที่ ๑ และเอกสารส่วนที่ ๒) ในระบบ e-GP ได้ตั้งแต่วันที่ซื้อเอกสารจนถึงวันเสนอราคา

สำเนาถูกต้อง

(นางสาวอุษารัตนา ปานิช)

นักวิชาการพัสดุชำนาญการ

เอกสารประกวดราคาจ้างก่อสร้างด้วยการประกวดราคาอิเล็กทรอนิกส์ (e-bidding)

เลขที่ ๑๓/๒๕๖๕

การจ้างก่อสร้างก่อสร้างถนนลาดยาง สาย สป.๑๑-๐๐๒๕ บ้านตลาดน้อย-บ้านครัว ต.ตลาดน้อย อ.บ้านหมอ-

ต.หนองโดน อ.หนองโดน จ.สระบุรี

ตามประกาศ องค์การบริหารส่วนจังหวัดสระบุรี

ลงวันที่ ๒๒ กุมภาพันธ์ ๒๕๖๕

องค์การบริหารส่วนจังหวัดสระบุรี ซึ่งต่อไปเรียกว่า "องค์การบริหารส่วนจังหวัดสระบุรี" มีความประสงค์จะประกวดราคาจ้างก่อสร้างถนนลาดยาง สาย สป.๑๑-๐๐๒๕ บ้านตลาดน้อย-บ้านครัว ต.ตลาดน้อย อ.บ้านหมอ-ต.หนองโดน อ.หนองโดน จ.สระบุรี ณ บริเวณถนนสาย สป.๑๑-๐๐๒๕ บ้านตลาดน้อย-บ้านครัว ต.ตลาดน้อย อ.บ้านหมอ-ต.หนองโดน อ.หนองโดน จ.สระบุรี ด้วยวิธีประกวดราคาอิเล็กทรอนิกส์ (e-bidding) โดยมีข้อแนะนำและข้อกำหนดดังต่อไปนี้

๑. เอกสารแนบท้ายเอกสารประกวดราคาอิเล็กทรอนิกส์

- ๑.๑ แบบรูปและรายการละเอียด
- ๑.๒ แบบใบเสนอราคาที่กำหนดไว้ในระบบจัดซื้อจัดจ้างภาครัฐด้วยอิเล็กทรอนิกส์
- ๑.๓ สัญญาจ้างก่อสร้าง
- ๑.๔ แบบหนังสือค้ำประกัน
 - (๑) หลักประกันการเสนอราคา
 - (๒) หลักประกันสัญญา
- ๑.๕ สูตรการปรับราคา
- ๑.๖ บทนิยาม
 - (๑) ผู้ที่มีผลประโยชน์ร่วมกัน
 - (๒) การขัดขวางการแข่งขันอย่างเป็นธรรม
- ๑.๗ แบบบัญชีเอกสารที่กำหนดไว้ในระบบจัดซื้อจัดจ้างภาครัฐด้วยอิเล็กทรอนิกส์
 - (๑) บัญชีเอกสารส่วนที่ ๑
 - (๒) บัญชีเอกสารส่วนที่ ๒
- ๑.๘ รายละเอียดแบบรูปรายการงานก่อสร้าง
- ๑.๙ แผนการใช้วัสดุที่ผลิตภายในประเทศและแผนการใช้เหล็กที่ผลิตภายในประเทศ
..... ฯลฯ.....

๒. คุณสมบัติของผู้ยื่นข้อเสนอ

- ๒.๑ มีความสามารถตามกฎหมาย
- ๒.๒ ไม่เป็นบุคคลล้มละลาย
- ๒.๓ ไม่อยู่ระหว่างเลิกกิจการ

สำเนาถูกต้อง

(นางสาวบุรณดา ภาษี)
ผู้อำนวยการพัสดุชำนาญการ

นางสาวบุรณดา ภาษี

๒.๔ ไม่เป็นบุคคลซึ่งอยู่ระหว่างถูกระงับการยื่นข้อเสนอหรือทำสัญญากับหน่วยงานของรัฐไว้ชั่วคราว เนื่องจากเป็นผู้ที่ไม่ผ่านเกณฑ์การประเมินผลการปฏิบัติงานของผู้ประกอบการตามระเบียบที่รัฐมนตรีว่าการกระทรวงการคลังกำหนดตามที่ประกาศเผยแพร่ในระบบเครือข่ายสารสนเทศของกรมบัญชีกลาง

๒.๕ ไม่เป็นบุคคลซึ่งถูกระบุชื่อไว้ในบัญชีรายชื่อผู้ทำงานและได้แจ้งเวียนชื่อให้เป็นผู้ทำงานของหน่วยงานของรัฐในระบบเครือข่ายสารสนเทศของกรมบัญชีกลาง ซึ่งรวมถึงนิติบุคคลที่ผู้ทำงานเป็นหุ้นส่วนผู้จัดการ กรรมการผู้จัดการ ผู้บริหาร ผู้มีอำนาจในการดำเนินงานในกิจการของนิติบุคคลนั้นด้วย

๒.๖ มีคุณสมบัติและไม่มีลักษณะต้องห้ามตามที่คณะกรรมการนโยบายการจัดซื้อจัดจ้างและการบริหารพัสดุภาครัฐกำหนดในราชกิจจานุเบกษา

๒.๗ เป็นนิติบุคคลผู้มีอาชีพรับจ้างงานที่ประกวดราคาอิเล็กทรอนิกส์ดังกล่าว

๒.๘ ไม่เป็นผู้มีผลประโยชน์ร่วมกันกับผู้ยื่นข้อเสนอรายอื่นที่เข้ายื่นข้อเสนอให้แก่ องค์การบริหารส่วนจังหวัดสระบุรี ณ วันประกาศประกวดราคาอิเล็กทรอนิกส์ หรือไม่เป็นผู้กระทำการอันเป็นการขัดขวางการแข่งขันอย่างเป็นธรรม ในการประกวดราคาอิเล็กทรอนิกส์ครั้งนี้

๒.๙ ไม่เป็นผู้ได้รับเอกสิทธิ์หรือความคุ้มกัน ซึ่งอาจปฏิเสธไม่ยอมขึ้นศาลไทย เว้นแต่รัฐบาลของผู้ยื่นข้อเสนอได้มีคำสั่งให้สละเอกสิทธิ์และความคุ้มกันเช่นนั้น

๒.๑๐ เป็นผู้ประกอบการที่ขึ้นทะเบียนงานก่อสร้างสาขางานก่อสร้างทาง ไม่น้อยกว่าชั้น ๔ ประเภทหลักเกณฑ์คุณสมบัติทั่วไปและคุณสมบัติเฉพาะ ไว้กับกรมบัญชีกลาง

๒.๑๑ ผู้ยื่นข้อเสนอต้องมีผลงานก่อสร้างประเภทเดียวกันกับงานที่ประกวดราคาจ้างก่อสร้างในวงเงินไม่น้อยกว่า ๑๐,๘๙๒,๐๐๐.๐๐ บาท (สิบล้านแปดแสนเก้าหมื่นสองพันบาทถ้วน) และเป็นผลงานที่เป็นคู่สัญญาโดยตรงกับหน่วยงานของรัฐ หรือหน่วยงานเอกชนที่องค์การบริหารส่วนจังหวัดสระบุรีเชื่อถือ

๒.๑๒ ผู้ยื่นข้อเสนอที่ยื่นข้อเสนอในรูปแบบของ "กิจการร่วมค้า" ต้องมีคุณสมบัติ ดังนี้
กรณีที่ข้อตกลงฯ กำหนดให้ผู้เข้าร่วมค้ารายใดรายหนึ่งเป็นผู้เข้าร่วมค้าหลัก ข้อตกลงฯ จะต้องมีการกำหนดสัดส่วนหน้าที่ และความรับผิดชอบในปริมาณงาน สิ่งของ หรือมูลค่าตามสัญญาของผู้เข้าร่วมค้าหลักมากกว่าผู้เข้าร่วมค้ารายอื่นทุกราย

กรณีที่ข้อตกลงฯ กำหนดให้ผู้เข้าร่วมค้ารายใดรายหนึ่งเป็นผู้เข้าร่วมค้าหลัก กิจการร่วมค่านั้นต้องใช้ผลงานของผู้เข้าร่วมค้าหลักรายเดียวเป็นผลงานของกิจการร่วมค้าที่ยื่นข้อเสนอ

กรณีที่ข้อตกลงฯ กำหนดให้ผู้เข้าร่วมค้ารายใดรายหนึ่งเป็นผู้เข้าร่วมค้าหลัก ผู้เข้าร่วมค้าหลักจะต้องเป็นผู้ประกอบการที่ขึ้นทะเบียนไว้กับกรมบัญชีกลาง ในส่วนของผู้เข้าร่วมค้าที่ไม่ใช่ผู้เข้าร่วมค้าหลักจะเป็นผู้ประกอบการที่ขึ้นทะเบียนในสาขางานก่อสร้างไว้กับกรมบัญชีกลางหรือไม่ก็ได้

สำหรับข้อตกลงฯ ที่ไม่ได้กำหนดให้ผู้เข้าร่วมค้ารายใดเป็นผู้เข้าร่วมค้าหลัก ผู้เข้าร่วมค้าทุกรายจะต้องมีคุณสมบัติครบถ้วนตามเงื่อนไขที่กำหนดไว้ในเอกสารเชิญชวน

๒.๑๓ ผู้ยื่นข้อเสนอต้องลงทะเบียนในระบบจัดซื้อจัดจ้างภาครัฐด้วยอิเล็กทรอนิกส์ (Electronic Government Procurement : e - GP) ของกรมบัญชีกลาง

๓. หลักฐานการยื่นข้อเสนอ

สำเนาถูกต้อง

(นางสาวยุรธนา ภาชี)

ผู้อำนวยการพัสดุฯ/นายกฯ

ผู้ยื่นข้อเสนอจะต้องเสนอเอกสารหลักฐานยื่นมาพร้อมกับการเสนอราคาทางระบบจัดซื้อจัดจ้าง
ภาครัฐด้วยอิเล็กทรอนิกส์ โดยแยกเป็น ๒ ส่วน คือ

๓.๑ ส่วนที่ ๑ อย่างน้อยต้องมีเอกสารดังต่อไปนี้

- (๑) ในกรณีผู้ยื่นข้อเสนอเป็นนิติบุคคล
 - (ก) ห้างหุ้นส่วนสามัญหรือห้างหุ้นส่วนจำกัด ให้ยื่นสำเนาหนังสือรับรองการจดทะเบียนนิติบุคคล บัญชีรายชื่อหุ้นส่วนผู้จัดการ ผู้มีอำนาจควบคุม (ถ้ามี) พร้อมทั้งรับรองสำเนาถูกต้อง
 - (ข) บริษัทจำกัดหรือบริษัทมหาชนจำกัด ให้ยื่นสำเนาหนังสือรับรองการจดทะเบียนนิติบุคคล หนังสือบริคณห์สนธิ บัญชีรายชื่อกรรมการผู้จัดการ ผู้มีอำนาจควบคุม (ถ้ามี) และบัญชีผู้ถือหุ้นรายใหญ่ (ถ้ามี) พร้อมทั้งรับรองสำเนาถูกต้อง
 - (๒) ในกรณีผู้ยื่นข้อเสนอเป็นบุคคลธรรมดาหรือคณะบุคคลที่มีใช้นิติบุคคล ให้ยื่นสำเนาบัตรประจำตัวประชาชนของผู้ยื่น สำเนาข้อตกลงที่แสดงถึงการเข้าเป็นหุ้นส่วน (ถ้ามี) สำเนาบัตรประจำตัวประชาชนของผู้เป็นหุ้นส่วน หรือสำเนาหนังสือเดินทางของผู้เป็นหุ้นส่วนที่มีได้ถือสัญชาติไทย พร้อมทั้งรับรองสำเนาถูกต้อง
 - (๓) ในกรณีผู้ยื่นข้อเสนอเป็นผู้ยื่นข้อเสนอร่วมกันในฐานะเป็นผู้ร่วมค้า ให้ยื่นสำเนาสัญญาของการเข้าร่วมค้า และเอกสารตามที่ระบุไว้ใน (๑) หรือ (๒) ของผู้ร่วมค้า แล้วแต่กรณี
 - (๔) เอกสารเพิ่มเติมอื่นๆ
 - (๔.๑) สำเนาใบจดทะเบียนห้างหุ้นส่วนบริษัท พร้อมรับรองสำเนาถูกต้อง (ถ้ามี)
 - (๔.๒) สำเนาใบจดทะเบียนภาษีมูลค่าเพิ่ม พร้อมรับรองสำเนาถูกต้อง (ถ้ามี)
 - (๕) บัญชีเอกสารส่วนที่ ๑ ทั้งหมดที่ได้ยื่นพร้อมกับการเสนอราคาทางระบบจัดซื้อจัดจ้างภาครัฐด้วยอิเล็กทรอนิกส์ ตามแบบในข้อ ๑.๗ (๑) โดยไม่ต้องแนบในรูปแบบ PDF File (Portable Document Format)

ทั้งนี้ เมื่อผู้ยื่นข้อเสนอดำเนินการแนบไฟล์เอกสารตามบัญชีเอกสารส่วนที่ ๑ ครบถ้วน ถูกต้องแล้ว ระบบจัดซื้อจัดจ้างภาครัฐด้วยอิเล็กทรอนิกส์จะสร้างบัญชีเอกสารส่วนที่ ๑ ตามแบบในข้อ ๑.๗ (๑) ให้โดยผู้ยื่นข้อเสนอไม่ต้องแนบบัญชีเอกสารส่วนที่ ๑ ดังกล่าวในรูปแบบ PDF File (Portable Document Format)

๓.๒ ส่วนที่ ๒ อย่างน้อยต้องมีเอกสารดังต่อไปนี้

- (๑) ในกรณีที่ผู้ยื่นข้อเสนอมอบอำนาจให้บุคคลอื่นกระทำการแทนให้แนบหนังสือมอบอำนาจซึ่งติดอากรแสตมป์ตามกฎหมาย โดยมีหลักฐานแสดงตัวตนของผู้มอบอำนาจและผู้รับมอบอำนาจ ทั้งนี้หากผู้รับมอบอำนาจเป็นบุคคลธรรมดาต้องเป็นผู้ที่บรรลุนิติภาวะตามกฎหมายแล้วเท่านั้น
- (๒) หลักประกันการเสนอราคา ตามข้อ ๕
- (๓) สำเนาหนังสือรับรองผลงานก่อสร้างพร้อมทั้งรับรองสำเนาถูกต้อง
- (๔) สำเนาหลักฐานการขึ้นทะเบียนงานก่อสร้าง สาขางานก่อสร้างทาง ไม่น้อยกว่าชั้น ๔ ประเภทหลักเกณฑ์คุณสมบัติทั่วไปและคุณสมบัติเฉพาะ ไว้กับกรมบัญชีกลาง
- (๕) สำเนาใบขึ้นทะเบียนผู้ประกอบการวิสาหกิจขนาดกลางและขนาดย่อม (SMEs)

(ถ้ามี)

(๖) บัญชีเอกสารส่วนที่ ๒ ทั้งหมดที่ได้ยื่นพร้อมกับการเสนอราคาทางระบบจัดซื้อจัดจ้างภาครัฐด้วยอิเล็กทรอนิกส์ตามแบบในข้อ ๑.๗ (๒) โดยไม่ต้องแนบในรูปแบบ PDF File (Portable Document Format)

ทั้งนี้ เมื่อผู้ยื่นข้อเสนอดำเนินการแนบไฟล์เอกสารตามบัญชีเอกสารส่วนที่ ๒ ครบถ้วนถูกต้องแล้ว ระบบจัดซื้อจัดจ้างภาครัฐด้วยอิเล็กทรอนิกส์จะสร้างบัญชีเอกสารส่วนที่ ๒ ตามแบบในข้อ ๑.๗ (๒) ให้โดยผู้ยื่นข้อเสนอไม่ต้องแนบบัญชีเอกสารส่วนที่ ๒ ดังกล่าวในรูปแบบ PDF File (Portable Document Format)

๔. การเสนอราคา

๔.๑ ผู้ยื่นข้อเสนอต้องยื่นข้อเสนอ และเสนอราคาทางระบบจัดซื้อจัดจ้างภาครัฐด้วยอิเล็กทรอนิกส์ตามที่กำหนดไว้ในเอกสารประกวดราคาอิเล็กทรอนิกส์นี้ โดยไม่มีเงื่อนไขใดๆ ทั้งสิ้น และจะต้องกรอกข้อความให้ถูกต้องครบถ้วน พร้อมทั้งหลักฐานแสดงตัวตนและทำการยืนยันตัวตนของผู้ยื่นข้อเสนอโดยไม่ต้องแนบบใบเสนอราคาในรูปแบบ PDF File (Portable Document Format)

๔.๒ ให้ผู้ยื่นข้อเสนอกรอกรายละเอียดการเสนอราคาในใบเสนอราคาตามแบบเอกสารประกวดราคาจ้างก่อสร้างด้วยวิธีประกวดราคาอิเล็กทรอนิกส์ (e-bidding) ข้อ ๑.๒ ให้ครบถ้วนโดยไม่ต้องยื่นใบแจ้งปริมาณงานและราคา และใบบัญชีรายการก่อสร้างในรูปแบบ PDF File (Portable Document Format)

ในการเสนอราคาให้เสนอราคาเป็นเงินบาทและเสนอราคาได้เพียงครั้งเดียวและราคาเดียว โดยเสนอราคารวม หรือราคาต่อหน่วย หรือราคาต่อรายการ ตามเงื่อนไขที่ระบุไว้ท้ายใบเสนอราคาให้ถูกต้อง ทั้งนี้ ราคารวมที่เสนอจะต้องตรงกันทั้งตัวเลขและตัวหนังสือ ถ้าตัวเลขและตัวหนังสือไม่ตรงกัน ให้ถือตัวหนังสือเป็นสำคัญ โดยคิดราคารวมทั้งสิ้นซึ่งรวมค่าภาษีมูลค่าเพิ่ม ภาษีอากรอื่น และค่าใช้จ่ายที่พึงปวงไว้แล้ว

ราคาที่เสนอจะต้องเสนอกำหนดยื่นราคาไม่น้อยกว่า ๒๔๐ วัน ตั้งแต่วันเสนอราคาโดยภายในกำหนดยื่นราคา ผู้ยื่นข้อเสนอต้องรับผิดชอบราคาที่ตนได้เสนอไว้และจะถอนการเสนอราคามีได้

๔.๓ ผู้ยื่นข้อเสนอจะต้องเสนอกำหนดเวลาดำเนินการก่อสร้างแล้วเสร็จไม่เกิน ๑๘๐ วัน นับถัดจากวันลงนามในสัญญาจ้างหรือจากวันที่ได้รับหนังสือแจ้งจาก องค์การบริหารส่วนจังหวัดสระบุรี ให้เริ่มทำงาน

๔.๔ ก่อนเสนอราคา ผู้ยื่นข้อเสนอควรตรวจดูร่างสัญญา แบบรูป และรายการละเอียด ฯลฯ ให้ถี่ถ้วนและเข้าใจเอกสารประกวดราคาจ้างอิเล็กทรอนิกส์ทั้งหมดเสียก่อนที่จะตกลงยื่นข้อเสนอตามเงื่อนไขในเอกสารประกวดราคาจ้างอิเล็กทรอนิกส์

๔.๕ ผู้ยื่นข้อเสนอต้องยื่นข้อเสนอและเสนอราคาทางระบบจัดซื้อจัดจ้างภาครัฐด้วยอิเล็กทรอนิกส์ในวันที่ ๑๑ มีนาคม ๒๕๖๕ ระหว่างเวลา ๐๘.๓๐ น. ถึง ๑๖.๓๐ น. และเวลาในการเสนอราคาให้ถือตามเวลาของระบบจัดซื้อจัดจ้างภาครัฐด้วยอิเล็กทรอนิกส์เป็นเกณฑ์

เมื่อพ้นกำหนดเวลายื่นข้อเสนอและเสนอราคาแล้ว จะไม่รับเอกสารการยื่นข้อเสนอและเสนอราคาใดๆ โดยเด็ดขาด

๔.๖ ผู้ยื่นข้อเสนอต้องจัดทำเอกสารสำหรับการเสนอราคาในรูปแบบไฟล์เอกสารประเภท PDF File (Portable Document Format) โดยผู้ยื่นข้อเสนอต้องเป็นผู้รับผิดชอบตรวจสอบความครบถ้วน

สำเนาถูกต้อง

(นางสาวยุววรรณภา ภาษี)

ถูกต้อง และชัดเจนของเอกสาร PDF File ก่อนที่จะยืนยันการเสนอราคา แล้วจึงส่งข้อมูล (Upload) เพื่อเป็นการเสนอราคาให้แก่องค์การบริหารส่วนจังหวัดสระบุรี ผ่านทางระบบจัดซื้อจัดจ้างภาครัฐด้วยอิเล็กทรอนิกส์

๔.๗ คณะกรรมการพิจารณาผลการประกวดราคาอิเล็กทรอนิกส์จะดำเนินการตรวจสอบคุณสมบัติของผู้ยื่นข้อเสนอแต่ละรายว่า เป็นผู้ยื่นข้อเสนอที่มีผลประโยชน์ร่วมกันกับผู้ยื่นข้อเสนอรายอื่นตามข้อ ๑.๖ (๑) หรือไม่ หากปรากฏว่าผู้ยื่นข้อเสนอรายใดเป็นผู้ยื่นข้อเสนอที่มีผลประโยชน์ร่วมกันกับผู้ยื่นข้อเสนอรายอื่น คณะกรรมการฯ จะตัดรายชื่อผู้ยื่นข้อเสนอราคาที่มีผลประโยชน์ร่วมกันนั้นออกจากการเป็นผู้ยื่นข้อเสนอ

หากปรากฏต่อคณะกรรมการพิจารณาผลการประกวดราคาอิเล็กทรอนิกส์ว่า ก่อนหรือในขณะที่มีการพิจารณาข้อเสนอ มีผู้ยื่นข้อเสนอรายใดกระทำการอันเป็นการขัดขวางการแข่งขันอย่างเป็นธรรมตามข้อ ๑.๖ (๒) และคณะกรรมการฯ เชื่อว่ามีการกระทำอันเป็นการขัดขวางการแข่งขันอย่างเป็นธรรม คณะกรรมการฯ จะตัดรายชื่อผู้ยื่นข้อเสนอรายนั้นออกจากการเป็นผู้ยื่นข้อเสนอ และองค์การบริหารส่วนจังหวัดสระบุรี จะพิจารณาลงโทษผู้ยื่นข้อเสนอดังกล่าวเป็นผู้ที่งาน เว้นแต่ องค์การบริหารส่วนจังหวัดสระบุรี จะพิจารณาเห็นว่าผู้ยื่นข้อเสนอรายนั้น มิใช่เป็นผู้ริเริ่มให้มีการกระทำดังกล่าวและได้ให้ความร่วมมือเป็นประโยชน์ต่อการพิจารณาขององค์การบริหารส่วนจังหวัดสระบุรี

๔.๘ ผู้ยื่นข้อเสนอจะต้องปฏิบัติ ดังนี้

(๑) ปฏิบัติตามเงื่อนไขที่ระบุไว้ในเอกสารประกวดราคาอิเล็กทรอนิกส์
(๒) ราคาที่เสนอจะต้องเป็นราคาที่รวมภาษีมูลค่าเพิ่ม และภาษีอื่นๆ (ถ้ามี) รวมค่าใช้จ่ายทั้งปวงไว้ด้วยแล้ว

(๓) ผู้ยื่นข้อเสนอจะต้องลงทะเบียนเพื่อเข้าสู่กระบวนการเสนอราคา ตามวัน เวลา ที่กำหนด

(๔) ผู้ยื่นข้อเสนอจะถอนการเสนอราคาที่เสนอแล้วไม่ได้

(๕) ผู้ยื่นข้อเสนอต้องศึกษาและทำความเข้าใจในระบบและวิธีการเสนอราคาด้วยวิธีประกวดราคาอิเล็กทรอนิกส์ ของกรมบัญชีกลางที่แสดงไว้ในเว็บไซต์ www.gprocurement.go.th

๔.๙ ผู้ยื่นข้อเสนอที่เป็นผู้ชนะการเสนอราคาต้องจัดทำแผนการใช้พัสดุที่ผลิตภายในประเทศ และแผนการใช้เหล็กที่ผลิตภายในประเทศ โดยยื่นให้หน่วยงานของรัฐภายใน ๖๐ วัน นับถัดจากวันลงนามในสัญญา

๕. หลักประกันการเสนอราคา

ผู้ยื่นข้อเสนอต้องวางหลักประกันการเสนอราคาพร้อมกับการเสนอราคาทางระบบการจัดซื้อจัดจ้างภาครัฐด้วยอิเล็กทรอนิกส์ โดยใช้หลักประกันอย่างหนึ่งอย่างใดดังต่อไปนี้ จำนวน ๑,๓๖๑,๕๐๐.๐๐ บาท (หนึ่งล้านสามแสนหกหมื่นหนึ่งพันห้าร้อยบาทถ้วน)

๕.๑ เช็คหรือตราพท์ที่ธนาคารเซ็นส่งจ่าย ซึ่งเป็นเช็คหรือตราพท์ลงวันที่ที่ใช้เช็คหรือตราพท์นั้นชำระต่อเจ้าหน้าที่ในวันที่ยื่นข้อเสนอ หรือก่อนวันนั้นไม่เกิน ๓ วันทำการ

๕.๒ หนังสือค้ำประกันอิเล็กทรอนิกส์ของธนาคารภายในประเทศตามแบบที่คณะกรรมการนโยบายกำหนด

๕.๓ พันธบัตรรัฐบาลไทย

สำเนาถูกต้อง

(นางสาวยุวรรณดา ภาชี)
นักวิชาการพัสดุชำนาญการ

๕.๔ หนังสือคำประกันของบริษัทเงินทุนหรือบริษัทเงินทุนหลักทรัพย์ที่ได้รับอนุญาตให้ประกอบกิจการเงินทุนเพื่อการพาณิชย์และประกอบธุรกิจค้าประกันตามประกาศของธนาคารแห่งประเทศไทย ตามรายชื่อบริษัทเงินทุนที่ธนาคารแห่งประเทศไทยแจ้งเวียนให้ทราบ โดยอนุโลมให้ใช้ตามตัวอย่างหนังสือคำประกันของธนาคารที่คณะกรรมการนโยบายกำหนด

กรณีที่ผู้ยื่นข้อเสนอ นำเช็คหรือตราพท์ที่ธนาคารสั่งจ่ายหรือพันธบัตรรัฐบาลไทยหรือหนังสือคำประกันของบริษัทเงินทุนหรือบริษัทเงินทุนหลักทรัพย์ มาวางเป็นหลักประกันการเสนอราคาจะต้องส่งต้นฉบับเอกสารดังกล่าวมาให้องค์การบริหารส่วนจังหวัดสระบุรีตรวจสอบความถูกต้องในวันที่ ๑๖ มีนาคม ๒๕๖๕ ระหว่างเวลา ๐๘.๓๐ น. ถึง ๑๖.๓๐ น.

กรณีที่ผู้ยื่นข้อเสนอที่ยื่นข้อเสนอในรูปแบบของ "กิจการร่วมค้า" ประสงค์จะใช้หนังสือคำประกันอิเล็กทรอนิกส์ของธนาคารในประเทศเป็นหลักประกันการเสนอราคาให้ระบุชื่อผู้เข้าร่วมค้ารายที่สัญญาาร่วมค้ากำหนด ให้เป็นผู้เข้ายื่นข้อเสนอกับหน่วยงานของรัฐเป็นผู้ยื่นข้อเสนอ

หลักประกันการเสนอราคาตามข้อนี้ องค์การบริหารส่วนจังหวัดสระบุรีจะคืนให้ผู้ยื่นข้อเสนอหรือผู้ค้าประกันภายใน ๑๕ วัน นับถัดจากวันที่องค์การบริหารส่วนจังหวัดสระบุรีได้พิจารณาเห็นชอบรายงานผลคัดเลือกผู้ชนะการประกวดราคาเรียบร้อยแล้ว เว้นแต่ผู้ยื่นข้อเสนอรายที่คัดเลือกไว้ซึ่งเสนอราคาต่ำสุดหรือได้คะแนนรวมสูงสุดไม่เกิน ๓ ราย ให้คืนได้ต่อเมื่อได้ทำสัญญาหรือข้อตกลง หรือผู้ยื่นข้อเสนอได้พ้นจากข้อผูกพันแล้ว

การคืนหลักประกันการเสนอราคา ไม่ว่าในกรณีใด ๆ จะคืนให้โดยไม่มีดอกเบี้ย

๖. หลักเกณฑ์และสิทธิในการพิจารณา

๖.๑ การพิจารณาผลการยื่นข้อเสนอประกวดราคาอิเล็กทรอนิกส์ครั้งนี้ องค์การบริหารส่วนจังหวัดสระบุรีจะพิจารณาตัดสินโดยใช้หลักเกณฑ์ ราคา

๖.๒ การพิจารณาผู้ชนะการยื่นข้อเสนอ

กรณีใช้หลักเกณฑ์ราคาในการพิจารณาผู้ชนะการยื่นข้อเสนอ องค์การบริหารส่วนจังหวัดสระบุรี จะพิจารณาจาก ราคา รวม

๖.๓ หากผู้ยื่นข้อเสนอรายใดมีคุณสมบัติไม่ถูกต้องตามข้อ ๒ หรือยื่นหลักฐานการยื่นข้อเสนอไม่ถูกต้อง หรือไม่ครบถ้วนตามข้อ ๓ หรือยื่นข้อเสนอไม่ถูกต้องตามข้อ ๔ แล้ว คณะกรรมการพิจารณาผล การประกวดราคาอิเล็กทรอนิกส์จะไม่รับพิจารณาข้อเสนอของผู้ยื่นข้อเสนอรายนั้น เว้นแต่ผู้ยื่นข้อเสนอรายใดเสนอเอกสารทางเทคนิคหรือรายละเอียดคุณลักษณะเฉพาะของพัสดุที่จะจ้างไม่ครบถ้วน หรือเสนอรายละเอียดแตกต่างไปจากเงื่อนไขที่องค์การบริหารส่วนจังหวัดสระบุรีกำหนดไว้ในประกาศและเอกสารประกวดราคาอิเล็กทรอนิกส์ ในส่วนที่มีใช้สาระสำคัญและความแตกต่างนั้น ไม่มีผลทำให้เกิดการได้เปรียบเสียเปรียบต่อผู้ยื่นข้อเสนอรายอื่น หรือเป็นการผิดพลาดเล็กน้อย คณะกรรมการฯ อาจพิจารณาผ่อนปรนการตัดสินสิทธิผู้ยื่นข้อเสนอรายนั้น

๖.๔ องค์การบริหารส่วนจังหวัดสระบุรีสงวนสิทธิไม่พิจารณาข้อเสนอของผู้ยื่นข้อเสนอโดยไม่มี การผ่อนผัน ในกรณีดังต่อไปนี้

(๑) ไม่ปรากฏชื่อผู้ยื่นข้อเสนอรายนั้นในบัญชีรายชื่อผู้รับเอกสารประกวดราคาอิเล็กทรอนิกส์ทางระบบจัดซื้อจัดจ้างด้วยอิเล็กทรอนิกส์ หรือบัญชีรายชื่อผู้ซื้อเอกสารประกวดราคาอิเล็กทรอนิกส์

(นางสาวยุววรรณ ภาษ)
นักวิชาการพัสดุชำนาญการ

ทางระบบจัดซื้อจัดจ้างด้วยอิเล็กทรอนิกส์ ขององค์การบริหารส่วนจังหวัดสระบุรี

(๒) ไม่กรอกชื่อผู้ยื่นข้อเสนอในการเสนอราคาทางระบบจัดซื้อจัดจ้างด้วยอิเล็กทรอนิกส์

(๓) เสนอรายละเอียดแตกต่างไปจากเงื่อนไขที่กำหนดในเอกสารประกวดราคาอิเล็กทรอนิกส์ที่เป็นสาระสำคัญ หรือมีผลทำให้เกิดความได้เปรียบเสียเปรียบแก่ผู้ยื่นข้อเสนอรายอื่น

๖.๕ ในการตัดสินการประกวดราคาอิเล็กทรอนิกส์หรือในการทำสัญญา คณะกรรมการพิจารณาผลการประกวดราคาอิเล็กทรอนิกส์หรือองค์การบริหารส่วนจังหวัดสระบุรี มีสิทธิให้ผู้ยื่นข้อเสนอชี้แจงข้อเท็จจริงเพิ่มเติมได้ องค์การบริหารส่วนจังหวัดสระบุรีมีสิทธิที่จะไม่รับข้อเสนอ ไม่รับราคา หรือไม่ทำสัญญา หากข้อเท็จจริงดังกล่าวไม่เหมาะสมหรือไม่ถูกต้อง

๖.๖ องค์การบริหารส่วนจังหวัดสระบุรีทรงไว้ซึ่งสิทธิที่จะไม่รับราคาต่ำสุด หรือราคาหนึ่งราคาใด หรือราคาที่เสนอทั้งหมดก็ได้ และอาจพิจารณาเลือกจ้างในจำนวน หรือขนาด หรือเฉพาะรายการหนึ่งรายการใด หรืออาจจะยกเลิก การประกวดราคาอิเล็กทรอนิกส์โดยไม่พิจารณาจัดจ้างเลยก็ได้ สุดแต่จะพิจารณา ทั้งนี้เพื่อประโยชน์ของทางราชการเป็นสำคัญ และให้ถือว่าการตัดสินขององค์การบริหารส่วนจังหวัดสระบุรีเป็นเด็ดขาด ผู้ยื่นข้อเสนอจะเรียกร้องค่าใช้จ่าย หรือค่าเสียหายใดๆ มิได้ รวมทั้ง องค์การบริหารส่วนจังหวัดสระบุรีจะพิจารณายกเลิกการประกวดราคาอิเล็กทรอนิกส์และลงโทษผู้ยื่นข้อเสนอเป็นผู้ทำงาน ไม่ว่าจะเป็นผู้ยื่นข้อเสนอที่ได้รับการคัดเลือกหรือไม่ก็ตาม หากมีเหตุที่เชื่อถือได้ว่ายื่นข้อเสนอกระทำการโดยไม่สุจริต เช่น การเสนอเอกสารอันเป็นเท็จ หรือใช้ชื่อบุคคลธรรมดา หรือนิติบุคคลอื่นมาเสนอราคาแทน เป็นต้น

ในกรณีที่ผู้ยื่นข้อเสนอรายที่เสนอราคาต่ำสุด เสนอราคาต่ำจนคาดหมายได้ว่าไม่อาจดำเนินงานตามเอกสารประกวดราคาอิเล็กทรอนิกส์ได้ คณะกรรมการพิจารณาผลการประกวดราคาอิเล็กทรอนิกส์หรือองค์การบริหารส่วนจังหวัดสระบุรี จะให้ผู้ยื่นข้อเสนอชี้แจงและแสดงหลักฐานที่ทำให้เชื่อได้ว่าผู้ยื่นข้อเสนอสามารถดำเนินงานตามเอกสารประกวดราคาอิเล็กทรอนิกส์ให้เสร็จสมบูรณ์ หากคำชี้แจงไม่เป็นที่รับฟังได้ องค์การบริหารส่วนจังหวัดสระบุรี มีสิทธิที่จะไม่รับข้อเสนอหรือไม่รับราคาของผู้ยื่นข้อเสนอรายนั้น ทั้งนี้ผู้ยื่นเสนอดังกล่าวไม่มีสิทธิเรียกร้องค่าใช้จ่ายหรือค่าเสียหายใดๆ จากองค์การบริหารส่วนจังหวัดสระบุรี

๖.๗ ก่อนลงนามในสัญญา องค์การบริหารส่วนจังหวัดสระบุรี อาจประกาศยกเลิกการประกวดราคาอิเล็กทรอนิกส์ หากปรากฏว่ามีการกระทำที่เข้าลักษณะผู้ยื่นข้อเสนอที่ชนะการประกวดราคาหรือที่ได้รับการคัดเลือกมีผลประโยชน์ร่วมกัน หรือมีส่วนได้เสียกับผู้ยื่นข้อเสนอรายอื่น หรือขัดขวางการแข่งขันอย่างเป็นธรรม หรือสมยอมกันกับผู้ยื่นข้อเสนอรายอื่น หรือเจ้าหน้าที่ในการเสนอราคา หรือสื่อว่ากระทำการทุจริตอื่นใดในการเสนอราคา

๖.๘ หากผู้ยื่นข้อเสนอซึ่งเป็นผู้ประกอบการ SMEs เสนอราคาสูงกว่าราคาต่ำสุดของผู้ยื่นข้อเสนอรายอื่นที่ไม่เกินร้อยละ ๑๐ ให้หน่วยงานของรัฐจัดซื้อจัดจ้างจากผู้ประกอบการ SMEs ดังกล่าว โดยจัดเรียงลำดับผู้ยื่นข้อเสนอซึ่งเป็นผู้ประกอบการ SMEs ซึ่งเสนอราคาสูงกว่าราคาต่ำสุดของผู้ยื่นข้อเสนอรายอื่นไม่เกินร้อยละ ๑๐ ที่จะเรียกมาทำสัญญาไม่เกิน ๓ ราย

ผู้ยื่นข้อเสนอที่เป็นกิจการร่วมค้าที่จะได้สิทธิตามวรรคหนึ่งผู้ยื่นข้อเสนอทุกรายจะต้อง

(นางสาววรรณดา ภาชี)
นักวิชาการพัสดุชำนาญการ

เป็นผู้ประกอบการ SMEs

๖.๙ หากผู้ยื่นข้อเสนอซึ่งมิใช่ผู้ประกอบการ SMEs แต่เป็นบุคคลธรรมดาที่ถือสัญชาติไทย หรือนิติบุคคลที่จัดตั้งขึ้นตามกฎหมายไทยเสนอราคาสูงกว่าราคาต่ำสุดของผู้ยื่นข้อเสนอซึ่งเป็นบุคคลธรรมดาที่ไม่ได้ถือสัญชาติไทยหรือนิติบุคคลที่จัดตั้งขึ้นตามกฎหมายของต่างประเทศไม่เกินร้อยละ ๓ ให้หน่วยงานของรัฐจัดซื้อหรือจัดจ้างจากผู้ยื่นข้อเสนอซึ่งเป็นบุคคลธรรมดาที่ถือสัญชาติไทยหรือนิติบุคคลที่จัดตั้งขึ้นตามกฎหมายไทยดังกล่าว ผู้ยื่นข้อเสนอที่เป็นกิจการร่วมค้าที่จะได้สิทธิตามวรรคหนึ่ง ผู้เข้าร่วมค้าทุกรายจะต้องเป็นผู้ประกอบการที่เป็นบุคคลธรรมดาที่ถือสัญชาติไทยหรือนิติบุคคลที่จัดตั้งขึ้นตามกฎหมายไทย

๗. การทำสัญญาจ้างก่อสร้าง

ผู้ชนะการประกวดราคาอิเล็กทรอนิกส์จะต้องทำสัญญาจ้างตามแบบสัญญา ดังระบุในข้อ ๑.๓ หรือทำข้อตกลงเป็นหนังสือกับองค์การบริหารส่วนจังหวัดสระบุรี ภายใน ๑๕ วัน นับถัดจากวันที่ได้รับแจ้ง และจะต้องวางหลักประกันสัญญาเป็นจำนวนเงินเท่ากับร้อยละ ๕ ของราคาค่าจ้างที่ประกวดราคาอิเล็กทรอนิกส์ ให้องค์การบริหารส่วนจังหวัดสระบุรียึดถือไว้ในขณะทำสัญญาโดยใช้หลักประกันอย่างหนึ่งอย่างใด ดังต่อไปนี้

๗.๑ เงินสด

๗.๒ เช็คหรือตราพท์ที่ธนาคารเซ็นสั่งจ่าย ซึ่งเป็นเช็คหรือตราพท์ลงวันที่ที่ใช้เช็คหรือตราพท์นั้น ชำระต่อเจ้าหน้าที่ในวันทำสัญญา หรือก่อนวันนั้นไม่เกิน ๓ วันทำการ

๗.๓ หนังสือค้ำประกันของธนาคารภายในประเทศ ตามตัวอย่างที่คณะกรรมการนโยบายกำหนด ดังระบุในข้อ ๑.๔ (๒) หรือจะเป็นหนังสือค้ำประกันอิเล็กทรอนิกส์ตามวิธีการที่กรมบัญชีกลางกำหนด

๗.๔ หนังสือค้ำประกันของบริษัทเงินทุน หรือบริษัทเงินทุนหลักทรัพย์ที่ได้รับอนุญาตให้ประกอบกิจการเงินทุนเพื่อการพาณิชย์และประกอบธุรกิจค้ำประกันตามประกาศของธนาคารแห่งประเทศไทย ตามรายชื่อบริษัทเงินทุนที่ธนาคารแห่งประเทศไทยแจ้งเวียนให้ทราบ โดยอนุโลมให้ใช้ตามตัวอย่างหนังสือค้ำประกันของธนาคารที่คณะกรรมการนโยบายกำหนด ดังระบุในข้อ ๑.๔ (๒)

๗.๕ พันธบัตรรัฐบาลไทย

หลักประกันนี้จะคืนให้ โดยไม่มีดอกเบี้ยภายใน ๑๕ วันนับถัดจากวันที่ผู้ชนะการประกวดราคาอิเล็กทรอนิกส์ (ผู้รับจ้าง) พ้นจากข้อผูกพันตามสัญญาจ้างแล้ว

๘. ค่าจ้างและการจ่ายเงิน

องค์การบริหารส่วนจังหวัดสระบุรีจะจ่ายค่าจ้างซึ่งได้รวมภาษีมูลค่าเพิ่ม ตลอดจนภาษีอื่น ๆ และค่าใช้จ่ายทั้งปวงแล้ว โดยถือราคาเหมารวมเป็นเกณฑ์ และกำหนดการจ่ายเงินเป็น จำนวน ๔ งวด ดังนี้

งวดที่ ๑ เป็นจำนวนเงินในอัตราร้อยละ ๑๕ ของค่าจ้าง เมื่อผู้รับจ้างได้ปฏิบัติงาน งานรื้อถอนพร้อมขนเก็บ ประกอบด้วย-งานรื้อถอนพร้อมขนเก็บงานป้ายจราจรและเครื่องหมายความปลอดภัย ทั้งหมดแล้วเสร็จ-งานรื้อถอนเสาไฟฟ้าเดิมขนกอง ทั้งหมดแล้วเสร็จงานโครงสร้างทาง ประกอบด้วย-งานชุดไสผิวทางแอสฟัลท์คอนกรีต ชุดรื้อชั้นพื้นทางเดิม, ชั้นรองพื้นทางเดิมและชั้นดินเดิม ทั้งหมดแล้วเสร็จ-งานปรับเกลี่ยแต่งและบดอัดชั้นดินเดิม (พร้อมแนบเอกสารทดสอบ Field Density Test) ทั้งหมดแล้วเสร็จ ให้แล้วเสร็จภายใน ๕๐ วัน

งวดที่ ๒ เป็นจำนวนเงินในอัตราร้อยละ ๔๐ ของค่าจ้าง เมื่อผู้รับจ้างได้ปฏิบัติงาน

(นางสาววรรณดา ภาชี)

โครงสร้างทาง ประกอบด้วย-งานชั้นวัสดุทางแอสฟัลท์คอนกรีตเดิม บดอัดแน่น, งานชั้นวัสดุคัดเลือก (วัสดุเดิม) ปรับ
เกลี่ยแต่งและบดอัด, งานชั้นรองพื้นทางลูกรังใหม่ ปรับเกลี่ยแต่งและบดอัด, ชั้นพื้นทางหินคลุกใหม่บดอัดแน่น (พร้อม
แนบเอกสารทดสอบ Field Density Test ทุกชั้นทาง) ทั้งหมดแล้วเสร็จ-งานเรียงหินยาแนว ทั้งหมดแล้วเสร็จ-งาน
Prime Coat ทั้งหมดแล้วเสร็จ ให้แล้วเสร็จภายใน ๕๐ วัน

งวดที่ ๓ เป็นจำนวนเงินในอัตราร้อยละ ๓๐ ของค่าจ้าง เมื่อผู้รับจ้างได้ปฏิบัติงาน งานผิวทาง
และงานไหล่ทาง ประกอบด้วย-งานปูผิวทางแอสฟัลท์คอนกรีต, งานปูผิวไหล่ทางแอสฟัลท์คอนกรีต (พร้อมแนบ
เอกสารทดสอบงานเจาะควบคุมคุณภาพผิวทาง) ทั้งหมดแล้วเสร็จ ให้แล้วเสร็จภายใน ๓๐ วัน

งวดสุดท้าย เป็นจำนวนเงินในอัตราร้อยละ ๑๕ ของค่าจ้าง เมื่อผู้รับจ้างได้ปฏิบัติงาน -งาน
เครื่องหมายจราจรบนผิวทาง งานติดตั้งป้าย งานติดตั้งไฟฟ้า งานติดตั้งระบบประปา งานอื่น ๆ ตามแบบรูปและ
รายการ ทั้งหมดแล้วเสร็จ -เก็บทำความสะอาด บริเวณสถานที่ก่อสร้างให้เป็นระเบียบเรียบร้อย หรือให้คณะกรรมการ
ตรวจรับพัสดุได้ตรวจรับไว้เป็นที่เรียบร้อยแล้ว ทั้งหมด ให้แล้วเสร็จเรียบร้อยตามสัญญาหรือข้อตกลงจ้างเป็นหนังสือ
รวมทั้งทำสถานที่ก่อสร้างให้สะอาดเรียบร้อย

๙. อัตราค่าปรับ

ค่าปรับตามสัญญาจ้างแนบท้ายเอกสารประกวดราคาอิเล็กทรอนิกส์นี้ หรือข้อตกลงจ้างเป็น
หนังสือจะกำหนด ดังนี้

๙.๑ กรณีที่ผู้รับจ้างนำงานที่รับจ้างไปจ้างช่วงให้ผู้อื่นทำอีกทอดหนึ่งโดยไม่ได้รับอนุญาต
จากองค์การบริหารส่วนจังหวัดสระบุรี จะกำหนดค่าปรับสำหรับการฝ่าฝืนดังกล่าวเป็นจำนวนร้อยละ ๑๐.๐๐ ของ
วงเงินของงานจ้างช่วงนั้น

๙.๒ กรณีที่ผู้รับจ้างปฏิบัติผิดสัญญาจ้างก่อสร้าง นอกเหนือจากข้อ ๙.๑ จะกำหนดค่าปรับ
เป็นรายวันเป็นจำนวนเงินตายตัวในอัตราร้อยละ ๐.๒๕ ของราคางานจ้าง

๑๐. การรับประกันความชำรุดบกพร่อง

ผู้ชนะการประกวดราคาอิเล็กทรอนิกส์ซึ่งได้ทำสัญญาจ้าง ตามแบบ ดังระบุในข้อ ๑.๓ หรือข้อ
ตกลงจ้างเป็นหนังสือแล้วแต่กรณี จะต้องรับประกันความชำรุดบกพร่องของงานจ้างที่เกิดขึ้นภายในระยะเวลา ไม่น้อย
กว่า ๒ ปี นับถัดจากวันที่องค์การบริหารส่วนจังหวัดสระบุรีได้รับมอบงาน โดยต้องรีบจัดการซ่อมแซมแก้ไขให้ใช้
การได้ติดตั้งเดิมภายใน ๑๕ วัน นับถัดจากวันที่ได้รับแจ้งความชำรุดบกพร่อง

๑๑. ข้อสงวนสิทธิในการยื่นข้อเสนอและอื่น ๆ

๑๑.๑ เงินค่าจ้างสำหรับงานจ้างครั้งนี้ ได้มาจากเงินงบประมาณประจำปี พ.ศ. ๒๕๖๕ และ
เงินอุดหนุนเฉพาะกิจฯ ปี ๒๕๖๕

การลงนามในสัญญาจะกระทำต่อเมื่อ องค์การบริหารส่วนจังหวัดสระบุรีได้รับอนุมัติ
เงินค่าก่อสร้างจากเงินงบประมาณประจำปี พ.ศ. ๒๕๖๕ และเงินอุดหนุนเฉพาะกิจฯ ปี ๒๕๖๕

๑๑.๒ เมื่อองค์การบริหารส่วนจังหวัดสระบุรีได้คัดเลือกผู้ยื่นข้อเสนอรายใดให้เป็นผู้รับจ้าง
และได้ตกลงจ้าง ตามการประกวดราคาอิเล็กทรอนิกส์แล้ว ถ้าผู้รับจ้างจะต้องส่งหรือนำสิ่งของมาเพื่องานจ้างดังกล่าว
เข้ามาจากต่างประเทศ และของนั้นต้องนำเข้ามาโดยทางเรือในเส้นทางที่มีเรือไทยเดินอยู่ และสามารถให้บริการรับขน

สำเนาถูกต้อง

ได้ตามที่รัฐมนตรีว่าการกระทรวงคมนาคมประกาศกำหนด ผู้ยื่นข้อเสนอซึ่งเป็นผู้รับจ้างจะต้องปฏิบัติตามกฎหมายว่าด้วยการส่งเสริมการพาณิชย์นาวี ดังนี้

(๑) แฉ่งการสั่งหรือนำสิ่งของดังกล่าวเข้ามาจากต่างประเทศต่อกรมเจ้าท่า ภายใน ๗ วัน นับตั้งแต่วันที่ผู้รับจ้างสั่งหรือซื้อของจากต่างประเทศ เว้นแต่เป็นของที่รัฐมนตรีว่าการกระทรวงคมนาคมประกาศยกเว้นให้บรรทุกโดยเรืออื่นได้

(๒) จัดการให้สิ่งของดังกล่าวบรรทุกโดยเรือไทย หรือเรือที่มีสิทธิเช่นเดียวกับเรือไทย จากต่างประเทศมายังประเทศไทย เว้นแต่จะได้รับอนุญาตจากกรมเจ้าท่า ให้บรรทุกสิ่งของนั้น โดยเรืออื่นที่มีใช้เรือไทย ซึ่งจะต้องได้รับอนุญาตเช่นนั้นก่อนบรรทุกของลงเรืออื่น หรือเป็นของที่รัฐมนตรีว่าการกระทรวงคมนาคมประกาศยกเว้นให้บรรทุกโดยเรืออื่น

(๓) ในกรณีที่ไม่ปฏิบัติตาม (๑) หรือ (๒) ผู้รับจ้างจะต้องรับผิดชอบตามกฎหมายว่าด้วยการส่งเสริมการพาณิชย์นาวี

๑๑.๓ ผู้ยื่นข้อเสนอซึ่งองค์การบริหารส่วนจังหวัดสระบุรีได้คัดเลือกแล้ว ไม่ไปทำสัญญาหรือข้อตกลงจ้างเป็นหนังสือภายในเวลาที่กำหนดดังระบุไว้ในข้อ ๗ องค์การบริหารส่วนจังหวัดสระบุรีจะริบหลักประกันการยื่นข้อเสนอ หรือเรียกธำจจากผู้ออกหนังสือค้ำประกัน การยื่นข้อเสนอทันที และอาจพิจารณาเรียกธำจให้ชดใช้ความเสียหายอื่น (ถ้ามี) รวมทั้งจะพิจารณาให้เป็นผู้ทำงาน ตามระเบียบกระทรวงการคลังว่าด้วยการจัดซื้อจัดจ้างและการบริหารพัสดุภาครัฐ

๑๑.๔ องค์การบริหารส่วนจังหวัดสระบุรีสงวนสิทธิ์ที่จะแก้ไขเพิ่มเติมเงื่อนไข หรือข้อกำหนดในแบบสัญญาหรือข้อตกลงจ้างเป็นหนังสือให้เป็นไปตามความเห็นของสำนักงานอัยการสูงสุด (ถ้ามี)

๑๑.๕ ในกรณีที่เอกสารแนบท้ายเอกสารประกวดราคาอิเล็กทรอนิกส์นี้ มีความขัดหรือแย้งกัน ผู้ยื่นข้อเสนอจะต้องปฏิบัติตามคำวินิจฉัยขององค์การบริหารส่วนจังหวัดสระบุรี คำวินิจฉัยดังกล่าวให้ถือเป็นที่สุด และผู้ยื่นข้อเสนอไม่มีสิทธิเรียกร้องค่าใช้จ่ำยใดๆ เพิ่มเติม

๑๑.๖ องค์การบริหารส่วนจังหวัดสระบุรี อาจประกาศยกเลิกการจัดจ้างในกรณีต่อไปนี้ได้ โดยที่ผู้ยื่นข้อเสนอจะเรียกร้องค่าเสียหายใดๆ จากองค์การบริหารส่วนจังหวัดสระบุรีไม่ได้

(๑) องค์การบริหารส่วนจังหวัดสระบุรีไม่ได้รับการจัดสรรเงินที่จะใช้ในการจัดจ้างหรือได้รับจัดสรรแต่ไม่เพียงพอที่จะทำการจัดจ้างครั้งนี้ต่อไป

(๒) มีการกระทำที่เข้าลักษณะผู้ยื่นข้อเสนอที่ชนะการจัดจ้างหรือที่ได้รับการคัดเลือกมีผลประโยชน์ร่วมกัน หรือมีส่วนได้เสียกับผู้ยื่นเสนอรายอื่น หรือขัดขวางการแข่งขันอย่างเป็นธรรมหรือสมยอมกันกับผู้ยื่นเสนอรายอื่น หรือเจ้าหน้าที่ในการเสนอราคา หรือสื่อว่ากระทำการทุจริตอื่นใดในการเสนอราคา

(๓) การทำการจัดจ้างครั้งนี้ต่อไปอาจก่อให้เกิดความเสียหายแก่องค์การบริหารส่วนจังหวัดสระบุรี หรือกระทบต่อประโยชน์สาธารณะ

(๔) กรณีอื่นในทำนองเดียวกับ (๑) (๒) หรือ (๓) ตามที่กำหนดในกฎกระทรวงซึ่งออกตามความในกฎหมายว่าด้วยการจัดซื้อจัดจ้างและการบริหารพัสดุภาครัฐ

๑๒. การปรับราคาค่างานก่อสร้าง

สำเนาถูกต้อง

(นางสาวยุววรรณดา ภาษี)

การปรับราคาค่างานก่อสร้างตามสูตรการปรับราคาดังระบุในข้อ ๑.๕ จะนำมาใช้ในกรณีที่ ค่า
งานก่อสร้างลดลงหรือเพิ่มขึ้น โดยวิธีการต่อไปนี้

ตามเงื่อนไข หลักเกณฑ์ สูตรและวิธีคำนวณที่ใช้กับสัญญาแบบปรับราคาได้ตามมติคณะรัฐมนตรี
เมื่อวันที่ ๒๒ สิงหาคม ๒๕๓๒ เรื่อง การพิจารณาช่วยเหลือผู้ประกอบการอาชีพงานก่อสร้าง ตามหนังสือสำนักเลขาธิการ
คณะรัฐมนตรี ที่ นร ๐๒๐๓/ว ๑๐๙ ลงวันที่ ๒๔ สิงหาคม ๒๕๓๒

สูตรการปรับราคา (สูตรค่า K) จะต้องคงที่ที่ระดับที่กำหนดไว้ในวันแล้วเสร็จตามที่กำหนดไว้ใน
สัญญา หรือภายในระยะเวลาที่องค์การบริหารส่วนจังหวัดสระบุรีได้ขยายออกไป โดยจะใช้สูตรของทางราชการที่ได้
ระบุในข้อ ๑.๕ ดังนี้

$$K ๒.๑ = ๐.๓๐ + ๐.๑๐ * It / Io + ๐.๔๐ * Et / Eo + ๐.๒๐ * Ft / Fo$$

$$K ๒.๒ = ๐.๔๐ + ๐.๒๐ * It / Io + ๐.๒๐ * Mt / Mo + ๐.๒๐ * Ft / Fo$$

$$K ๓.๑ = ๐.๓๐ + ๐.๔๐ * At / Ao + ๐.๒๐ * Et / Eo + ๐.๑๐ * Ft / Fo$$

$$K ๓.๓ = ๐.๓๐ + ๐.๑๐ * Mt / Mo + ๐.๔๐ * At / Ao + ๐.๑๐ * Et / Eo + ๐.๑๐ * Ft / Fo$$

๑๓. มาตรฐานฝีมือช่าง

เมื่อองค์การบริหารส่วนจังหวัดสระบุรีได้คัดเลือกผู้ยื่นข้อเสนอรายใดให้เป็นผู้รับจ้างและได้ตกลง
จ้างก่อสร้างตามประกาศนี้แล้ว ผู้ยื่นข้อเสนอจะต้องตกลงว่าในการปฏิบัติงานก่อสร้างดังกล่าว ผู้เสนอราคาจะต้องมี
และใช้ผู้มีวุฒิบัตรระดับ ปวช. ปวส. และปวท. หรือเทียบเท่าจากสถาบันการศึกษาที่ ก.พ. รับรองให้เข้ารับราชการได้
ในอัตราไม่ต่ำกว่าร้อยละ ๑๐ ของแต่ละ สาขาช่างแต่ละจะต้องมีจำนวนช่างอย่างน้อย ๑ คน ในแต่ละสาขาช่าง ดังต่อไปนี้

๑๓.๑ ช่างโยธาหรือช่างก่อสร้าง

๑๔. การปฏิบัติตามกฎหมายและระเบียบ

ในระหว่างระยะเวลาการก่อสร้าง ผู้ยื่นข้อเสนอที่ได้รับการคัดเลือกให้เป็นผู้รับจ้างต้องปฏิบัติตาม
ตามหลักเกณฑ์ที่กฎหมายและระเบียบได้กำหนดไว้โดยเคร่งครัด

๑๕. การประเมินผลการปฏิบัติงานของผู้ประกอบการ

องค์การบริหารส่วนจังหวัดสระบุรี สามารถนำผลการปฏิบัติงานแล้วเสร็จตามสัญญาของผู้ยื่นข้อ
เสนอที่ได้รับการคัดเลือกให้เป็นผู้รับจ้างเพื่อนำมาประเมินผลการปฏิบัติงานของผู้ประกอบการ

ทั้งนี้ หากผู้ยื่นข้อเสนอที่ได้รับการคัดเลือกไม่ผ่านเกณฑ์ที่กำหนดจะถูกระงับการยื่นข้อเสนอหรือ
ทำสัญญากับองค์การบริหารส่วนจังหวัดสระบุรี ไว้ชั่วคราว

องค์การบริหารส่วนจังหวัดสระบุรี

๒๒ กุมภาพันธ์ ๒๕๖๕



สำเนาถูกต้อง

(นางสาวสุวรรณา ภาชี
นักวิชาการพัสดุชำนาญการ

ตารางแสดงวงเงินงบประมาณที่ได้รับจัดสรรและราคากลางในงานจ้างก่อสร้าง

๑. ชื่อโครงการก่อสร้างถนนลาดยางแบบแอสฟัลท์ติกคอนกรีต (Asphaltic Concrete) สาย สป.ถ๑-๐๐๒๕			
บ้านตลาดน้อย - บ้านครัว ต.ตลาดน้อย อ.บ้านหม้อ - ต.หนองโดน อ.หนองโดน จ.สระบุรี			
๒. หน่วยงานเจ้าของโครงการ องค์การบริหารส่วนจังหวัดสระบุรี			
๓. วงเงินงบประมาณที่ได้รับจัดสรร ๒๗,๒๓๐,๐๐๐.- บาท			
๔. ลักษณะงาน (โดยสังเขป) ก่อสร้างถนนลาดยางแบบแอสฟัลท์ติกคอนกรีต (Asphaltic Concrete) สาย สป.ถ๑-๐๐๒๕ บ้านตลาดน้อย - บ้านครัว ต.ตลาดน้อย อ.บ้านหม้อ - ต.หนองโดน อ.หนองโดน จ.สระบุรี ขนาดผิวจราจรกว้าง ๖.๐๐ เมตร ยาว ๕,๘๐๐ เมตร ไหล่ทางกว้างข้างละ ๐.๕๐ เมตร ทน ๐.๐๕ เมตร หรือคิดเป็นพื้นที่ลาดยางไม่น้อยกว่า ๔๐,๖๐๐ ตารางเมตร (ตามแบบแปลนของ องค์การบริหารส่วนจังหวัดสระบุรี)			
๕. ราคากลางคำนวณ ณ วันที่ ๒๐ มกราคม ๒๕๖๕ เป็นเงิน ๒๗,๗๖๒,๐๐๒.๗๖ บาท			
๖. บัญชีประมาณการราคากลาง			
๖.๑ แบบสรุปราคากลางงานก่อสร้างทาง สะพานและท่อเหลี่ยม			
๗. รายชื่อคณะกรรมการกำหนดราคากลาง			
๗.๑ นายพรชัย แก้วบังวัน	ตำแหน่ง	วิศวกรโยธาชำนาญการ	ประธานกรรมการกำหนดราคากลาง
๗.๒ นายกิตติ ทองขาว	ตำแหน่ง	นายช่างโยธาชำนาญงาน	กรรมการกำหนดราคากลาง
๗.๓ นายภูริทัต กิจเกตุ	ตำแหน่ง	นายช่างโยธาชำนาญงาน	กรรมการกำหนดราคากลาง

สำเนาถูกต้อง

(นางสาวยุววรรณดา ภาชี
นักวิชาการพัสดุชำนาญการ



บันทึกข้อความ

ส่วนราชการ กองช่าง ฝ่ายสำรวจและออกแบบ โทร 0-3621-2543

ที่ สป 51005/2563

วันที่ 20 มกราคม 2565

เรื่อง ขออนุมัติกำหนดราคากลางงานก่อสร้าง

เรียน นายกองค้การบริหารส่วนจังหวัดสระบุรี

ตามคำสั่งองค์การบริหารส่วนจังหวัดสระบุรี ที่ 44/2565 ลงวันที่ 13 มกราคม 2565 เรื่อง แต่งตั้งคณะกรรมการกำหนดราคากลาง สำหรับการประกวดราคาจ้างโครงการก่อสร้างถนนลาดยางสาย สป.ถ1-0025 บ้านตลาดน้อย-บ้านครัว ต.ตลาดน้อย อ.บ้านหมอ - ต.หนองโดน อ.หนองโดน จ.สระบุรี ด้วยวิธีประกวดราคาอิเล็กทรอนิกส์ (e-bidding) เพื่อดำเนินการตามระเบียบกระทรวงการคลัง ว่าด้วยการจัดซื้อจัดจ้างและการบริหารพัสดุภาครัฐ พ.ศ. 2560 และพระราชบัญญัติการจัดซื้อจัดจ้างและการบริหารพัสดุภาครัฐ พ.ศ. 2560 นั้น

คณะกรรมการกำหนดราคากลาง ได้พิจารณา กำหนดราคาโครงการดังกล่าว ตามข้อบัญญัติ องค์การบริหารส่วนจังหวัดสระบุรี งบประมาณรายจ่ายประจำปีงบประมาณ พ.ศ. 2565 หน้า 485 ซึ่งตั้งจ่ายไว้ 27,230,000.- บาท โดยอ้างอิงราคาตามราคาวัสดุก่อสร้าง ของสำนักงานพาณิชย์จังหวัดสระบุรี และพาณิชย์กรุงเทพฯ ราคาในท้องถิ่น และหลักเกณฑ์การคำนวณราคากลางงานก่อสร้าง ของกรมบัญชีกลาง จำนวน 27,762,002.76 (ยี่สิบเจ็ดล้านเจ็ดแสนหกหมื่นสองพันสองบาทเจ็ดสิบกบาทสองสตางค์)

จึงเรียนมาเพื่อโปรดอนุมัติราคากลาง และจ่ายค่าตอบแทนคณะกรรมการฯ ตามระเบียบพัสดุฯ ต่อไป

(ลงชื่อ)

ประธานกรรมการ

ความคิดเห็น.....

(นายพรชัย แก้วบังวัน)

วิศวกรโยธาชำนาญการ

(ลงชื่อ)

(นายสุรศักดิ์ สมภักดี)

ผู้อำนวยการกองช่าง

(ลงชื่อ)

กรรมการ

(นายกิตติ ทองขาว)

นายช่างโยธาชำนาญงาน

ความคิดเห็น.....

(ลงชื่อ)

กรรมการ

(นายภูริทัต กิจเกตุ)

นายช่างโยธาชำนาญงาน

(ลงชื่อ)

(นายสุกัน นุญนาเสิศ)

รองปลัดองค์การบริหารส่วนจังหวัด รักษาการแทน

ปลัดองค์การบริหารส่วนจังหวัดสระบุรี

ความคิดเห็น.....

(ลงชื่อ)

(นายธนภุต อัครสัมปณณะ)

รองนายกองค์การบริหารส่วนจังหวัด ปฏิบัติราชการแทน

นายกองค์การบริหารส่วนจังหวัดสระบุรี

วันที่อนุมัติเห็นชอบ.....

สำเนาถูกถือ

(นางสาวยุววรรณดา กาย)
นักวิชาการพัสดุชำนาญการ

แบบสรุปราคากลางงานก่อสร้างทาง สะพานและท่อเหลี่ยม

คณะกรรมการกำหนดราคากลาง ตามคำสั่งองค์การบริหารส่วนจังหวัดสระบุรี ที่ 44/2565 ลงวันที่ 13 มกราคม 2565

ส่วนราชการ กองช่าง องค์การบริหารส่วนจังหวัดสระบุรี

โครงการ ก่อสร้างถนนลาดยางแบบแอสฟัลท์ติกคอนกรีต (Asphaltic Concrete) สาย สป.ถ1-0025 สายบ้านตลาดน้อย-บ้านครัว ตำบลตลาดน้อย อำเภอบ้านหมอ - ตำบลหนองโดน อำเภอหนองโดน จังหวัดสระบุรี

ลักษณะสายทางผิวจราจรกว้าง 6.00 เมตร ยาว 5800 เมตร หนา 0.05 เมตร ไหล่ทางกว้างข้างละ 0.50 เมตร

หรือคิดเป็นพื้นที่ลาดยางไม่น้อยกว่า 40,600.00 ตร.ม.

ใช้ราคาวัสดุอ้างอิง สระบุรี เดือน ธันวาคม 2564

ประมาณราคาเมื่อเดือน มกราคม 2565

ใช้ราคาวัสดุอ้างอิง กทม. เดือน ธันวาคม 2564

ลำดับที่	รายการ	Factor F	รวม ค่าก่อสร้าง (บาท)	หมายเหตุ
1	ประเภทงานทาง	1.2439	27,762,002.76	Factor F
				- ดอกเบี้ยเงินกู้ 5%
				- ภาษี 7%
				- เงินล่วงหน้าจ่าย 0%
				- เงินประกันผลงานหัก 0%
				- พื้นที่ปกติ
สรุป			27,762,002.76	
	(ตัวอักษร)	(ยี่สิบเจ็ดล้านเจ็ดแสนหกหมื่นสองพันสองบาทเจ็ดสิบบทบาท)		

คณะกรรมการกำหนดราคากลาง

ลงชื่อ



ประธานกรรมการฯ

(นายพรชัย แก้วบังวัน)

วิศวกรโยธาชำนาญการ

ลงชื่อ

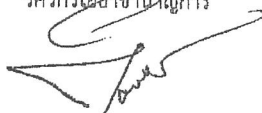

กรรมการ

(นายกิติ ทองขาว)

นายช่างโยธาชำนาญงาน

ลงชื่อ



กรรมการ

(นายภูริทัต กิจเขต)

นายช่างโยธาชำนาญงาน

สำเนาถูกต้อง

(นางสาวยุวธรรมา ภาชี)
นักวิชาการพัสดุชำนาญการ

แบบสรุปราคากลางงานก่อสร้างทาง สะพานและท่อเหลี่ยม

คณะกรรมการกำหนดราคากลาง ตามคำสั่งองค์การบริหารส่วนจังหวัดสระบุรี ที่ 44/2565 ลงวันที่ 13 มกราคม 2565

ส่วนราชการ กองช่าง องค์การบริหารส่วนจังหวัดสระบุรี

โครงการ ก่อสร้างถนนลาดยางแบบแอสฟัลติกคอนกรีต (Asphaltic Concrete) สาย สป.ภ.1-0025 สายบ้านตลาดน้อย-บ้านครัว ตำบลตลาดน้อย อำเภอบ้านหมอ - ตำบลหนองโสน อำเภอหนองไผ่ จังหวัดสระบุรี

ลักษณะสายทางผิวจราจรกว้าง 6.00 เมตร ยาว 5800 เมตร หนา 0.05 เมตร ไฟส่องทางข้างละ 0.50 เมตร
 ปริมาณราคาเมื่อเดือน มกราคม 2565 ตามแบบขององค์การบริหารส่วนจังหวัดสระบุรี
 ราคาในมิตินี้ 30.50

ลำดับที่	รายการ	หน่วย	จำนวน	ราคา/หน่วย	ราคาขณ	Factor F	ราคา/หน่วย x Factor F	ราคากลาง (บาท)	
			(1)	(2)	(3)=(1)X(2)	(4)	(5)	(6)=(3)X(4)	
หมวดงานถนน									
1	งานดินคันทาง								
1.1	งานขุดผิวทางแอสฟัลต์และชั้นพื้นทางเดิมลึก 0.30 ม.	ตร.ม.	40,600.00	44.13	1,791,678.00	1.2439	54.89	2,228,668.26	
1.2	งานตัด-ชั้นรูปคันทาง (ดิน-ขุดลึก) วัสดุคัดเลือก	ตร.ม.	52,780.00	4.29	226,426.20	1.2439	5.33	281,651.55	
1.3	งานตัด-ชั้นรูปคันทาง (ดิน-ขุดลึก) ดิน	ตร.ม.	53,650.00	5.37	288,100.50	1.2439	6.67	358,368.21	
2	งานโครงสร้างทาง								
2.1	งานดินถม ปรับบดอัดและบดอัด	ตร.ม.	53,650.00	10.94	586,931.00	1.2439	13.60	730,083.47	
2.3	งานวัสดุทางแอสฟัลต์คอนกรีตเสริม บดอัดแน่น	ตร.ม.	52,780.00	11.36	599,580.80	1.2439	14.13	745,818.55	
2.4	งานวัสดุคัดเลือก ปรับบดอัดและบดอัด	ตร.ม.	49,300.00	15.48	763,164.00	1.2439	19.25	949,299.69	
2.5	งานรองพื้นทางลูกรัง หนา 0.20 ม.	ลบ.ม.	9,164.00	219.09	2,007,740.76	1.2439	272.52	2,497,428.73	
2.6	งานพื้นที่ทางหินคลุก หนา 0.20 ม.	ลบ.ม.	8,468.00	334.38	2,831,529.84	1.2439	415.93	3,522,139.96	
3	งานเรียงหินขนาแนว								
3.1	งานเรียงหินขนาแนว (หนา 0.30 ม.)	ลบ.ม.	8.08	774.90	6,261.19	1.2439	963.89	7,788.29	

จำนวนถูกต้อง

.....ประธานกรรมการ

.....กรรมการ

(นางสาววรรณตา ภาณี)กรรมการ
 วิศวกรรมการพัสดุชำนาญการ

แบบสรุปราคากลางงานก่อสร้างทาง สะพานและท่อเหลี่ยม

คณะกรรมการกำกับราคากลาง ตามคำสั่งองค์การบริหารส่วนจังหวัดสระบุรี ที่ 44/2565 ลงวันที่ 13 มกราคม 2565

ส่วนราชการ กองช่าง องค์การบริหารส่วนจังหวัดสระบุรี

โครงการ ก่อสร้างถนนลาดยางแบบแอสฟัลติกคอนกรีต (Asphaltic Concrete) สาย สป.ถ1-0025 สายบ้านตลาดน้อย-บ้านครัว ตำบลตลาดน้อย อำเภอบ้านหมอ - ตำบลหนองโดน อำเภอนองโง่น จังหวัดสระบุรี

ลักษณะสายทางผิวจราจรกว้าง 6.00 เมตร ยาว 5800 เมตร หนา 0.05 เมตร ไหล่ทางกว้างข้างละ 0.50 เมตร

ตมแบบขององค์การบริหารส่วนจังหวัดสระบุรี

ประมาณราคาเมื่อเดือน มกราคม 2565

ราคาน้ำมันดีเซล

30.50

ลำดับที่	รายการ	หน่วย	จำนวน	ราคา/หน่วย	ราคาทุน	Factor F	ราคา/หน่วย X Factor F	ราคากลาง (บาท)
			(1)	(2)	(3)=(1)x(2)	(4)	(5)	(6)=(3)x(4)
4	งานผิวจราจร							
4.1	งาน Prime Coat		40,600.00	31.70	1,287,020.00	1.2439	39.43	1,600,924.17
4.2	งานผิวจราจร Asphalt Concrete		34,800.00	241.37	8,399,676.00	1.2439	300.24	10,448,356.97
4.3	งานไหล่ทาง Asphalt Concrete		5,800.00	241.37	1,399,946.00	1.2439	300.24	1,741,392.82
5	เครื่องหมายบนผิวทาง							
5.1	สีเทอร์โมมิ สีเหลือง + สีขาว		1,305.00	290.00	378,450.00	1.2439	360.73	470,753.95
5.2	งาน Rumble Strips		31.20	450.00	14,040.00	1.2439	559.75	17,464.35
5.3	งานเส้นหยุด		2.70	290.00	783.00	1.2439	360.73	973.97
6	งานป้ายโครงการ							
6.1	ป้ายโครงการ(ป้ายเหล็ก)	ชุด	1.00	4,840.00	4,840.00	1.2439	6,020.47	6,020.47
7	งานไฟฟ้า							
7.1	งานร้อยอนเสาไฟฟ้าเดิมบนกองและติดตั้งกลับพร้อมอุปกรณ์							

สำเนาถูกต้อง

ประธานกรรมการ

กรรมการ

(นางสาวสุวรรณา กาศิ)
นักวิชาการพัสดุชำนาญการ

กรรมการ

แบบสรุปราคากลางงานก่อสร้างทาง สะพานและท่อเหลี่ยม

คณะกรรมการกำกับตลาดกลาง ตามคำสั่งองค์การบริหารส่วนจังหวัดสระบุรี ที่ 44/2565 ลงวันที่ 13 มกราคม 2565

ส่วนราชการ กองช่าง องค์การบริหารส่วนจังหวัดสระบุรี

โครงการ ก่อสร้างถนนลาดยางแบบแอสฟัลท์ติกคอนกรีต (Asphaltic Concrete) สาย สป.ถ1-0025 สายบ้านลาดน้อย-บ้านครัว ตำบลลาดน้อย อำเภอบ้านหมอ - ตำบลหนองไผ่ อำเภอหนองไผ่ จังหวัดสระบุรี

ลักษณะสายทางผิวจราจรกว้าง 6.00 เมตร ยาว 5800 เมตร ทนภา 0.05 เมตร ไหล่ทางกว้างข้างละ 0.50 เมตร ตามแบบขององค์การบริหารส่วนจังหวัดสระบุรี

ประมาณราคาเมื่อเดือน มกราคม 2565

ราคาน้ำมันดีเซล 30.50

ลำดับที่	รายการ	หน่วย	จำนวน	ราคา/หน่วย	ราคาทุน	Factor F	ราคา/หน่วย x Factor F	ราคากลาง (บาท)
			(1)	(2)	(3)=(1)x(2)	(4)	(5)	(6)=(3)x(4)
	-เสาไฟฟ้าสูง 9.00 ม. พร้อมกิ่งและอุปกรณ์ไฟฟ้าครบชุด	ชุด	130.00	9,474.12	1,231,635.60	1.2439	11,784.85	1,532,031.52
	-เสาไฟฟ้าชั่วคราว	ชุด	39.00	1,550.00	60,450.00	1.2439	1,928.04	75,193.75
8	งานระบบประปา							
8.1	งานติดตั้งท่อ PVC ม径 4 นิ้ว ท่อประปา ชนิดลายบ้าน ชั้น 13.5 ศก.3"	ท่อ	312.00	607.48	189,533.76	1.2439	755.64	235,761.04
8.3	ค่าแรงงานเดินท่อ PVC ระบบประปา	ม.	1,246.00	75.00	93,450.00	1.2439	93.29	116,242.45
9	งานปรับปรุง-ติดตั้ง อุปกรณ์อำนวยความสะดวกภัย,ป้ายจราจรและเครื่องหมายความปลอดภัย บริเวณหน้าโรงเรียน และทางแยกฯ (ปร.4 จราชจ)	งาน	1.00	-	157,280.00	1.2439	-	195,640.59
รวมทั้งสิ้นเป็นเงิน					22,318,516.65			27,762,002.76

ผลรวมค่างานต้นท่งงานก่อสร้างทาง

22,318,516.65 บาท

ค่า Factor F งานก่อสร้างทาง

สำเนาถูกต้อง



ประธานกรรมการ



กรรมการ

(นางสาวยุววรรณ ภาอภิ)
นักวิชาการพิเศษชำนาญการ

กรรมการ

แบบสรุปราคากลางงานก่อสร้างทาง สะพานและท่อเหลี่ยม

คณะกรรมการกำหนดราคากลาง ตามคำสั่งองค์การบริหารส่วนจังหวัดสระบุรี ที่ 44/2565 ลงวันที่ 13 มกราคม 2565

ส่วนราชการ กองช่าง องค์การบริหารส่วนจังหวัดสระบุรี

โครงการ ก่อสร้างถนนลาดยางแบบแอสฟัลติกคอนกรีต (Asphaltic Concrete) สาย สบ.ถ1-0025 สายบ้านตลาดน้อย-บ้านครัว ตำบลตลาดน้อย อำเภอ บ้านหม้อ - ตำบลหนองโดน อำเภอหนองโดน จังหวัดสระบุรี

ลักษณะสายทางผิวจราจรกว้าง 6.00 เมตร ยาว 5800 เมตร หนา 0.05 เมตร ไหล่ทางกว้างข้างละ 0.50 เมตร

ประมาณราคาเมื่อเดือน

มกราคม 2565

ราคาน้ำมันดีเซล

30.50

ที่	รายการ	จำนวนวัสดุ/ราคาวัสดุ				ค่าวัสดุ และค่าแรง งาน
		จำนวน	หน่วย	ราคา/ หน่วย	รวมค่าวัสดุ	
1	ค่าติดตั้งเสาไฟฟ้าพร้อมอุปกรณ์ (ต่อ 1 ต้น)					
1.1	เสาไฟฟ้าพร้อมกิ่งโคม และอุปกรณ์ประจำเสาไฟฟ้า					
	- เสาไฟฟ้าสูง 9.00 ม. พร้อมกิ่งและอุปกรณ์ฟิวส์ครบชุด	-	ต้น	10,750.00	-	
	- โคมไฟฟ้า 250 W.HPS. พร้อมอุปกรณ์	-	โคม	5,900.00	-	
	- ค่าทาสีและติดตั้งแผ่นสะท้อนแสง	-	ชุด	120.00	-	
	- ฐานเสาไฟคอนกรีต ขนาด 0.40x0.80x1.20	-	แท่ง	3,220.00	-	
	- สายไฟฟ้า NYY 3 x 10 ตร.มม. (สายไฟฟ้าเดินระหว่างเสา ขึ้นอยู่กับ รูปแบบการติดตั้ง)	43.00	เมตร	145.11	6,239.73	
	- สายไฟฟ้า THW 1 x 2.5 ตร.มม. (สายไฟฟ้าเดินในเสาถึงดวงโคม)	24.00	เมตร	9.7664	234.39	
	- ชุดวางสายไฟฟ้า พร้อม PRECAST ปิดทับ (ความยาวเท่ากับช่วงเสา)	40.00	เมตร	60.00	2,400.00	
	- Ground Rod	1.00	ชุด	300.00	300.00	
	รวม (1.1) ค่าเสาไฟฟ้า และอุปกรณ์ประจำเสาไฟฟ้า				9,174.12	
1.2	ค่าอุปกรณ์ที่ใช้ร่วมกัน					
	- รีเลย์พร้อมโพโตเซลล์ 60 A 220 V (1 ชุด ควบคุมได้ 28 ดวง)	-	ชุด	4,900.00	-	
	- เซพต์สวิตช์ 60 A รวมฟิวส์ 220 V พร้อมท่อ สก. 1 1/4" (1 ชุด ควบคุมได้ 28 ดวงโคม)	-	ชุด	6,500.00	-	
	รวม (1.2) ค่าอุปกรณ์ที่ใช้ร่วมกันสำหรับเสาไฟฟ้าทั้งหมด			/	-	
	เฉลี่ย (1.2) ค่าอุปกรณ์ควบคุมระบบไฟฟ้าทั้งหมด				-	
1.3	ค่าติดตั้ง (ดวงโคมพร้อมอุปกรณ์ประจำเสาไฟฟ้า เพื่อส่งมอบงานแล้วเสร็จ)	-	ต้น	2,000.00	-	
1.4	ค่าขนส่งจาก กทม. ถึงหน้างาน ต่อต้น	-	ต้น	300.00	-	
1.5	ค่าชุดรื้อถอนเสาไฟฟ้าเดิม	1.00	ต้น	300.00	300.00	

ประธานกรรมการ

กรรมการ

กรรมการ

สำเนาถูกต้อง

(นางสาวยุววรรณดา ภาษี)
นักวิชาการพัสดุชำนาญการ

ที่	รายการ	จำนวนวัสดุ/ราคาวัสดุ				ค่าวัสดุ และค่าแรง งาน
		จำนวน	หน่วย	ราคา/ หน่วย	รวมค่าวัสดุ	
	รวมค่าติดตั้งทั้งหมดเฉลี่ยต่อต้น (1.1 + 1.2 + 1.3 + 1.4)				9,474.12	
	ค่าติดตั้งไฟฟ้าแสงสว่างพร้อมอุปกรณ์เสาสูง 9 ม. (250 W)	1	ต้น	9,474.12	-	1,231,635.60
	รวมค่าติดตั้งไฟฟ้า					1,231,635.60
2	ค่าธรรมเนียมการไฟฟ้า ฯ					
	- ค่าธรรมเนียมขยายเขตไฟฟ้า (และติดตั้งหม้อแปลงไฟฟ้า ขนาด เฟส 30 KVA พร้อมอุปกรณ์	1	ชุด	170,000.00	-	
	- ค่าธรรมเนียมต่อไฟ	-	แห่ง	2,000.00	-	
	- ค่าตรวจสอบการติดตั้ง	-	แห่ง	300.00	-	
	- ค่ามิเตอร์	-	ชุด	1,500.00	-	
	รวมค่าธรรมเนียมการไฟฟ้า				-	



ประธานกรรมการ

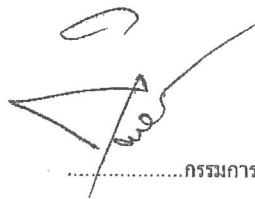

กรรมการ

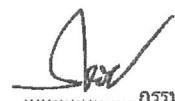

กรรมการ

สำเนาถูกต้อง



(นางสาวยุวรรณดา ภาษี)
นักวิชาการพัสดุชำนาญการ

แบบสรุปราคากลางงานก่อสร้างทาง สะพานและท่อเหลี่ยม
คณะกรรมการกำหนดราคากลาง ตามคำสั่งองค์การบริหารส่วนจังหวัดสระบุรี ที่ 44/2565 ลงวันที่ 13 มกราคม 2565

ส่วนราชการ กองช่าง องค์การบริหารส่วนจังหวัดสระบุรี

รหัสสายทาง สบ.ถ1-0025 ชื่อสายทาง บ้านตลาดน้อย-บ้านครัว
สถานที่ตั้ง ตำบลตลาดน้อย อำเภอบ้านหมอย - ตำบลหนองโดน อำเภอหนองโดน จังหวัดสระบุรี ระยะทางตลอดสาย 5800.00 ม.
ลักษณะงาน งานก่อสร้างถนนลาดยางคอนกรีตเสริมเหล็ก กว้าง 5 เมตร ยาว 5,800 เมตร

ที่	รายการ	จำนวน	หน่วย	ราคาวัสดุ-ค่าแรง-ต่อหน่วย			จำนวนเงิน (บาท)
				วัสดุ	ค่าแรง	รวม	
1	งานปรับปรุง-ติดตั้ง อุปกรณ์อำนวยความปลอดภัย,ป้ายจราจร และเครื่องหมายความปลอดภัย บริเวณหน้าโรงเรียน และทางแยกฯ						
	-ค่างานรื้อถอนพร้อมขนเก็บงานป้ายจราจรและเครื่องหมายความปลอดภัย จำนวน 5 ชุด	1,000	ชุด	-	-	1,500.00	1,500.00
	-ค่างานรื้อถอนและติดตั้งกลับงานป้ายจราจรและเครื่องหมายความปลอดภัย จำนวน 10 ชุด	2,000	ชุด	-	-	6,000.00	6,000.00
	1.1 ป้ายจราจร ประเภท บ-33	1,000	ชุด	-	-	2,110.00	2,110.00
	1.2 ป้ายจราจร ประเภท ต-10	1,000	ชุด	-	-	2,300.00	2,300.00
	1.3 ป้ายจราจร ประเภท ต-13	1,000	ชุด	-	-	2,300.00	9,200.00
	1.4 ป้ายจราจร ประเภท ต-14	1,000	ชุด	-	-	2,300.00	9,200.00
	1.5 ป้ายจราจร ประเภท ต-25	2,000	ชุด	-	-	2,300.00	4,600.00
	1.6 ป้ายจราจร ประเภท ต-77	1,000	ชุด	-	-	2,300.00	2,300.00
	1.7 Guard Rail						
	-ติดตั้งทั่วไป	28,000	เมตร	-	-	1,800.00	72,000.00
	-ติดตั้งคอสะพาน	16,000	เมตร	-	-	1,950.00	31,200.00
	1.8 วัสดุเคลือบผิวจราจรเพื่อดำเนินงานการสืบไลล์+สัญญาณไฟจราจรบนผิวทาง (สีแดง, สีขาว, สีเหลือง, สีดำ)						
	1.9 เส้นหยด (สีเทอร์โมพลาสติก)						
	1.10 ทางข้ามม้าลาย (สีเทอร์โมพลาสติก)						
	1.11 Optical Speed Bar (สีเทอร์โมพลาสติก)						
	1.12 หมุดจราจร (แผ่นพื้น) สะท้อนแสง แบบสองหน้า						
	1.13 ชุดเสาสัญญาณไฟกระพริบ สีเหลือง						
	1.14 ป้ายจำกัดความเร็ว หลังงานแสงอาทิตย์						
	1.15 ป้ายเตือนเขตโรงเรียนหลังงานแสงอาทิตย์						
	1.16 ป้ายเตือนทางข้าม						
	1.17 ป้ายเตือนทางแยกแบบ MAST ARM พร้อมไฟกระพริบ สีแดง 2 ดวง						
	1.18 สัญญาณไฟกระพริบ + ป้ายเตือน ต-13	1,000	ชุด	-	-	16,870.00	16,870.00
2	งานป้ายโครงการ						
	2.1 ป้ายโครงการ(ป้ายเหล็ก)						
รวม							257,289.00

.....ประธานกรรมการ



.....กรรมการ

.....กรรมการ

สำเนาถูกต้อง

(นางสาวยุวรรณตา ภาณี)
นักวิชาการพัสดุชำนาญการ

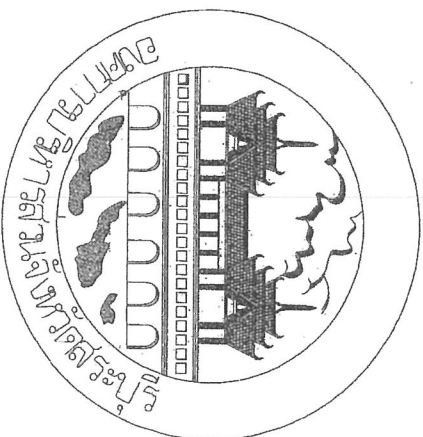
ปีงบประมาณ 2565 (เงินอุดหนุนเฉพาะกิจฯ)

แบบเลขที่ 72/64



คณะกรรมการจัดทำแบบงบประมาณรายจ่าย
ตามคำสั่ง อดจ.น. ร. 1532 / 2564
ครั้งที่ ๑๖.๓๓. 2564
แบบเลขที่ ๓๕ / 64
ประธานกรรมการ
กรรมการ
กรรมการ
กรรมการ

โครงการก่อสร้างถนนลาดยาง สาย สป.ถ1-0025 ปานตลาดน้อย-ปานตรู

๓. ตลาดน้อย อ.ปานหมอ-๓. หมอปิ่น อ. หมอปิ่น อ. สระบุรี

สำเนาถูกต้อง

นายสุวิทย์ วัฒนศิริ
ผู้อำนวยการสำนักงานเขตพื้นที่การศึกษา
จ.สระบุรี

(นางสาวยุธรรมภา กาธิ)
ผู้อำนวยการเขตพื้นที่การศึกษา

โครงการก่อสร้างถนนลาดยาง สาย สป.๓1-0025 บ้านตลาดน้อย-บ้านควี
 ต.ตลาดน้อย อ.บางพลีเขต-๑ ท.อบจ.๓ อ.ท.อบจ.๓ จ.สระบุรี

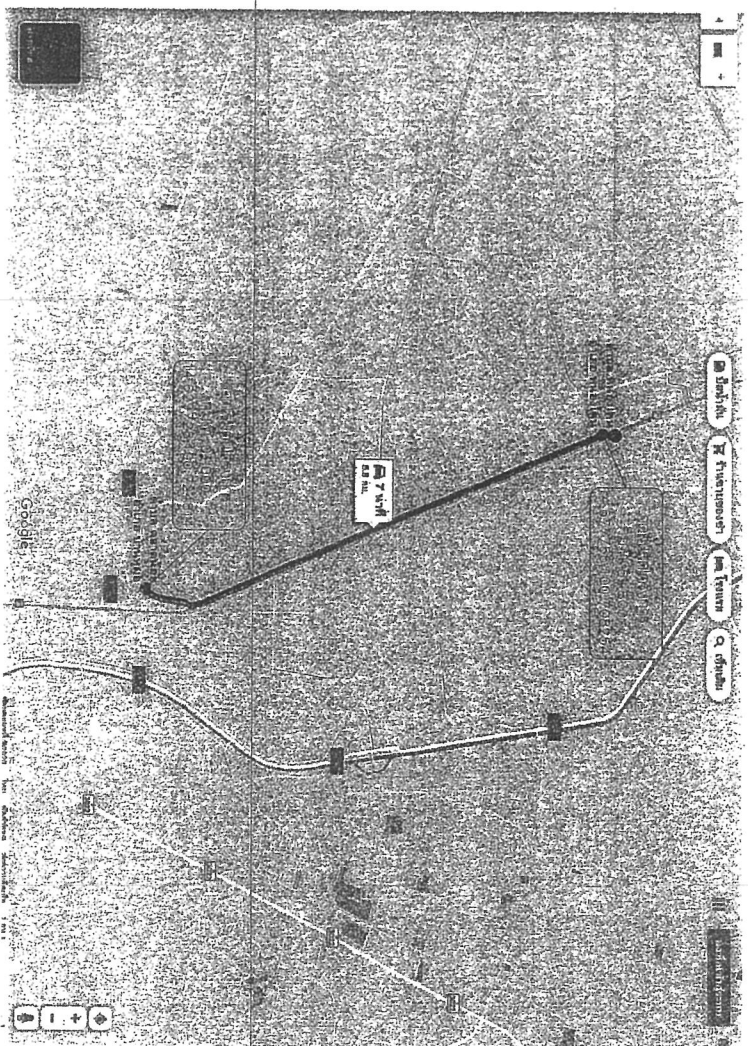

รายละเอียดการประกอบรายการสร้างถนนลาดยางแบบสองฟุต คือพื้นที่
 รวมระยะทาง 5.8 กิโลเมตร
 - กม.ที่ 0+000 ถึง กม.ที่ 5+800 ระยะทาง 5.8 กิโลเมตร
 ผิวจราจรกว้าง 6.00 เมตร ยาว 5,800 เมตร ไหล่ทางด้านขวากว้าง 0.50 ม. ทน 0.05 ม.
 หรือคิดเป็นพื้นที่ลาดยางทั้งหมดกว่า 40,500 ตารางเมตร (รวมแบบ อบจ.สป.)

กรณีที่สามารถดำเนินการได้ทันทีตามแบบ และรายละเอียดที่กำหนด ให้แจ้งดำเนินการตามรายการจาก
 หน่วยงานผลงานที่รับผิดชอบ และหาข้อสรุป แต่ต้องแจ้งภายใน 15 วันนับจากวันที่ได้รับแจ้ง

สารบัญ

อันดับ	รายการ	หน้า
1.	รายการประกอบแบบ	หน้า 1
2.	แบบตั้งแบบ รายละเอียด	หน้า 2
3.	รูปตัดขวาง Asphaltic concrete	หน้า 3
4.	รายละเอียด	หน้า 4
5-10.	ฐานและเสาเข็ม	หน้า 5-10

คณะกรรมการจัดทำแบบร่างรายการก่อสร้าง
 ถนนลาดยาง ระยะ กม.ที่ 0+000 ถึง 5+800
 ฉบับที่ ๑๖ พ.ศ. ๒๕๖๔
 วันที่ ๑๖/๑๑/๒๕๖๔

สำเนาถูกต้อง

(นางสาวสุวรรณา กอสี)
 วิศวกรรมการผลิตช่างเทคนิค

	
โครงการ	โครงการสร้างถนนลาดยาง สาย สป.๓1-0025 บ้านตลาดน้อย-บ้านควี ต.ตลาดน้อย อ.บางพลีเขต-๑ ท.อบจ.๓ อ.ท.อบจ.๓ จ.สระบุรี
ผู้ควบคุมงาน	นายสุชาติ พิลาสุ วิศวกรควบคุมงาน
ผู้ตรวจสอบ	นายสุชาติ พิลาสุ วิศวกรควบคุมงาน
ผู้ร่างแบบ	นางสาวสุวรรณา กอสี วิศวกรรมการผลิตช่างเทคนิค
ผู้ตรวจสอบแบบ	นายสุชาติ พิลาสุ วิศวกรควบคุมงาน
วันที่	๑๖/๑๑/๒๕๖๔
สถานที่	สำนักงานโครงการ
หน้า	๒

**โครงการก่อสร้างถนนลาดยาง สาย สป.๓-๐๐25 บ้านตลาดน้อย-บางศรีวัง
ต.ตลาดน้อย อ.บางพลี-ต.หนองเตน อ.หนองเตน จ.สระบุรี
ระยะทาง 5.8 กิโลเมตร**

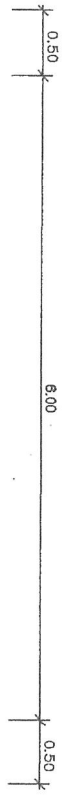

คณะกรรมการจัดทำแบบแปลนโครงการ
 ๐๒๒๖
 ๒๖ ต.ค. ๒๕๖๓
 ๒๖ / ๖๔
 กรมการ
 กรมการ
 กรมการ

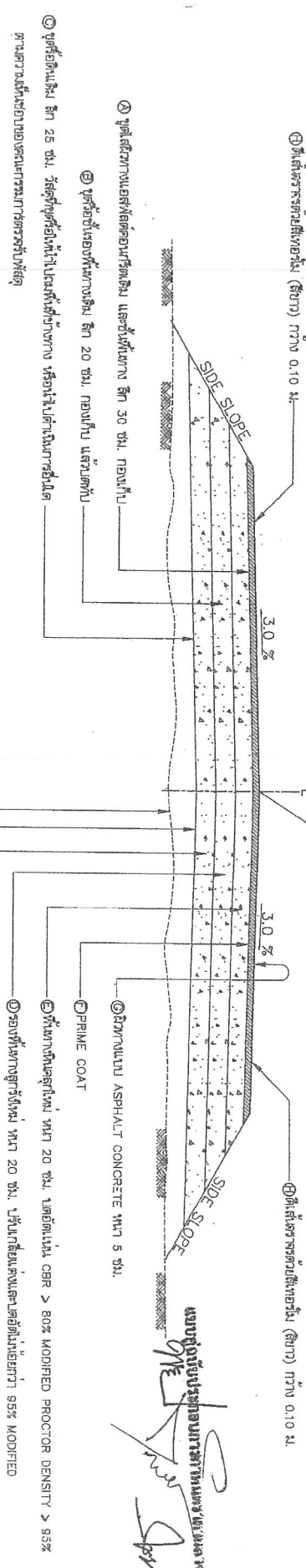

รายละเอียดของงาน

1. งาน ฝังท่อ ฝังเส้วางนอกท่อด้วยวัสดุเดิม และชั้นที่วาง วัสดุชั้นละ 10 ซม. จำนวนตามชั้น
2. วัสดุรองพื้นทางเดิม ลึก 20 ซม. (ใช้ออกแรงยึดเกาะความแข็งแรงชั้นรองพื้นทางเดิมตามแบบแปลน)
3. วัสดุรองพื้นทางเดิม ลึก 25 ซม. วัสดุรองพื้นใหม่บริเวณที่ชำรุดหรือชั้นรองพื้นทางเดิมตามแบบแปลน
4. วัสดุรองพื้นทางเดิม ลึก 25 ซม. วัสดุรองพื้นใหม่บริเวณที่ชำรุดหรือชั้นรองพื้นทางเดิมตามแบบแปลน
5. วัสดุรองพื้นทางเดิม ลึก 25 ซม. วัสดุรองพื้นใหม่บริเวณที่ชำรุดหรือชั้นรองพื้นทางเดิมตามแบบแปลน
6. วัสดุรองพื้นทางเดิม ลึก 25 ซม. วัสดุรองพื้นใหม่บริเวณที่ชำรุดหรือชั้นรองพื้นทางเดิมตามแบบแปลน
7. วัสดุรองพื้นทางเดิม ลึก 25 ซม. วัสดุรองพื้นใหม่บริเวณที่ชำรุดหรือชั้นรองพื้นทางเดิมตามแบบแปลน
8. วัสดุรองพื้นทางเดิม ลึก 25 ซม. วัสดุรองพื้นใหม่บริเวณที่ชำรุดหรือชั้นรองพื้นทางเดิมตามแบบแปลน
9. วัสดุรองพื้นทางเดิม ลึก 25 ซม. วัสดุรองพื้นใหม่บริเวณที่ชำรุดหรือชั้นรองพื้นทางเดิมตามแบบแปลน
10. งานฝังท่อแบบ ASPHALT CONCRETE ลึก 5 ซม. (ตามมาตรฐานความหนาตามแบบแปลน)
11. งานฝังท่อแบบ ASPHALT CONCRETE ลึก 5 ซม. (ตามมาตรฐานความหนาตามแบบแปลน)

รูปตัดตามขวาง ASPHALT CONCRETE

วัสดุรองพื้น (วัสดุรองพื้น) วัสดุรองพื้นและชั้นรองพื้นใหม่ตามแบบแปลน
 PROCTOR DENSITY
 วัสดุรองพื้น (วัสดุรองพื้น) วัสดุรองพื้นและชั้นรองพื้นใหม่ตามแบบแปลน
 PROCTOR DENSITY
 วัสดุรองพื้น (วัสดุรองพื้น) วัสดุรองพื้นและชั้นรองพื้นใหม่ตามแบบแปลน
 PROCTOR DENSITY

นางสาวสุวราภรณ์ กษย์

นางสาวสุวราภรณ์ กษย์

		โครงการก่อสร้างถนนลาดยาง สาย สป.๓-๐๐๒5 บ้านตลาดน้อย-บางศรีวัง ต.ตลาดน้อย อ.บางพลี-ต.หนองเตน อ.หนองเตน จ.สระบุรี	
ชื่อช่าง ช่างสถาปนิก ช่างเขียนแบบ ช่างควบคุม ช่างสำรวจ	วิศวกร วิศวกร วิศวกร วิศวกร วิศวกร	วิศวกร วิศวกร วิศวกร วิศวกร วิศวกร	วิศวกร วิศวกร วิศวกร วิศวกร วิศวกร
วิศวกรควบคุมโครงการ วิศวกร วิศวกร		วิศวกร วิศวกร วิศวกร	

ตาราง

บัญชีปริมาณงาน

ลำดับที่	รายการ	หน่วย	ปริมาณงาน	ค่าเบงกวด
1.	งานติดตั้งราง			
1.1	งานติดตั้งรางบนถนนคอนกรีตเสริมเหล็กขนาด 0.30 ม.	ตร.ม.	40,600	
1.2	งานติดตั้งรางบนพื้นผิวลาด (หิน-ปูน) วัสดุติดตั้ง	ตร.ม.	52,780	
1.3	งานติดตั้งรางบนพื้นผิวลาด (หิน-ปูน) วัสดุติดตั้ง	ตร.ม.	53,650	
2	งานติดตั้งรางบนถนน			
2.1	งานติดตั้งรางบนถนนคอนกรีตเสริมเหล็ก	ตร.ม.	53,650	
2.2	งานติดตั้งรางบนถนนคอนกรีตเสริมเหล็ก	ตร.ม.	52,780	
2.3	งานติดตั้งรางบนถนนคอนกรีตเสริมเหล็ก	ตร.ม.	49,300	
2.4	งานติดตั้งรางบนถนนคอนกรีตเสริมเหล็ก	ตร.ม.	9,164	
2.5	งานติดตั้งรางบนถนนคอนกรีตเสริมเหล็ก	ตร.ม.	8,468	
3	งานติดตั้งรางบนถนน			
3.1	งานติดตั้งรางบนถนน (ขนาด 0.30 ม.)	ตร.ม.	8,08	
4	งานติดตั้งรางบนถนน			
4.1	งานติดตั้งรางบนถนน (ขนาด 0.30 ม.)	ตร.ม.	40,600	
4.2	งานติดตั้งรางบนถนนคอนกรีตเสริมเหล็ก	ตร.ม.	34,800	ราคา 0.05 ม.
4.3	งานติดตั้งรางบนถนนคอนกรีตเสริมเหล็ก	ตร.ม.	5,800	ราคา 0.05 ม.
5	งานติดตั้งรางบนถนน			
5.1	งานติดตั้งรางบนถนน (ขนาด 0.30 ม.)	ตร.ม.	1,305	
5.2	งานติดตั้งรางบนถนน (ขนาด 0.30 ม.)	ตร.ม.	31,20	
5.3	งานติดตั้งรางบนถนน	ตร.ม.	2,70	
6	งานติดตั้งรางบนถนน			
6.1	งานติดตั้งรางบนถนน (ขนาด 0.30 ม.)	ตร.ม.	1	
7	งานติดตั้งรางบนถนน (ขนาด 0.30 ม.)	ตร.ม.	130	
	- เลี้ยวเข้าตัวอาคาร	จุด	39	

บัญชีปริมาณงาน

ลำดับที่	รายการ	หน่วย	ปริมาณงาน	ค่าเบงกวด
8	งานติดตั้งรางบนถนน			
8.1	งานติดตั้งรางบนถนน PVC หนึ่ง ช่องจราจร ขนาดถนน 3.5 เมตร	ช่อง	312	
9	งานติดตั้งรางบนถนนคอนกรีตเสริมเหล็ก			
9.1	งานติดตั้งรางบนถนนคอนกรีตเสริมเหล็ก	ตร.ม.	1	
9.2	งานติดตั้งรางบนถนนคอนกรีตเสริมเหล็ก	ตร.ม.	1	
9.3	งานติดตั้งรางบนถนนคอนกรีตเสริมเหล็ก	ตร.ม.	1	
9.4	งานติดตั้งรางบนถนนคอนกรีตเสริมเหล็ก	ตร.ม.	1	
9.5	งานติดตั้งรางบนถนนคอนกรีตเสริมเหล็ก	ตร.ม.	4	
9.6	งานติดตั้งรางบนถนนคอนกรีตเสริมเหล็ก	ตร.ม.	4	
9.7	งานติดตั้งรางบนถนนคอนกรีตเสริมเหล็ก	ตร.ม.	2	
9.8	งานติดตั้งรางบนถนนคอนกรีตเสริมเหล็ก	ตร.ม.	1	
9.9	งานติดตั้งรางบนถนนคอนกรีตเสริมเหล็ก	ตร.ม.	40	
9.10	งานติดตั้งรางบนถนนคอนกรีตเสริมเหล็ก	ตร.ม.	16	

(นางสาววรรณภา กาญ)
นักวิชาการพัสดุชำนาญการ

คณะกรรมการจัดทำบัญชีปริมาณงาน
 ตามที่แจ้ง อ.จ.ส.น. 1582 / 2564
 ลงวันที่ 24 ธ.ค. 2564
 นาย น.น.น.น.น.น. 72 / 64



เอกสารที่จัดทำขึ้นโดยกรมโยธาธิการและผังเมือง

นาย/นาง/นางสาว	นาย/นาง/นางสาว	นาย/นาง/นางสาว	นาย/นาง/นางสาว	นาย/นาง/นางสาว
ตำแหน่ง	ตำแหน่ง	ตำแหน่ง	ตำแหน่ง	ตำแหน่ง
ชื่อ	ชื่อ	ชื่อ	ชื่อ	ชื่อ
ตำแหน่ง	ตำแหน่ง	ตำแหน่ง	ตำแหน่ง	ตำแหน่ง
ชื่อ	ชื่อ	ชื่อ	ชื่อ	ชื่อ
ตำแหน่ง	ตำแหน่ง	ตำแหน่ง	ตำแหน่ง	ตำแหน่ง
ชื่อ	ชื่อ	ชื่อ	ชื่อ	ชื่อ



จุดตลยเนื่อง กม.ที่ 1+500
MATCH LINE

จุดตลยเนื่อง กม.ที่ 1+000
MATCH LINE

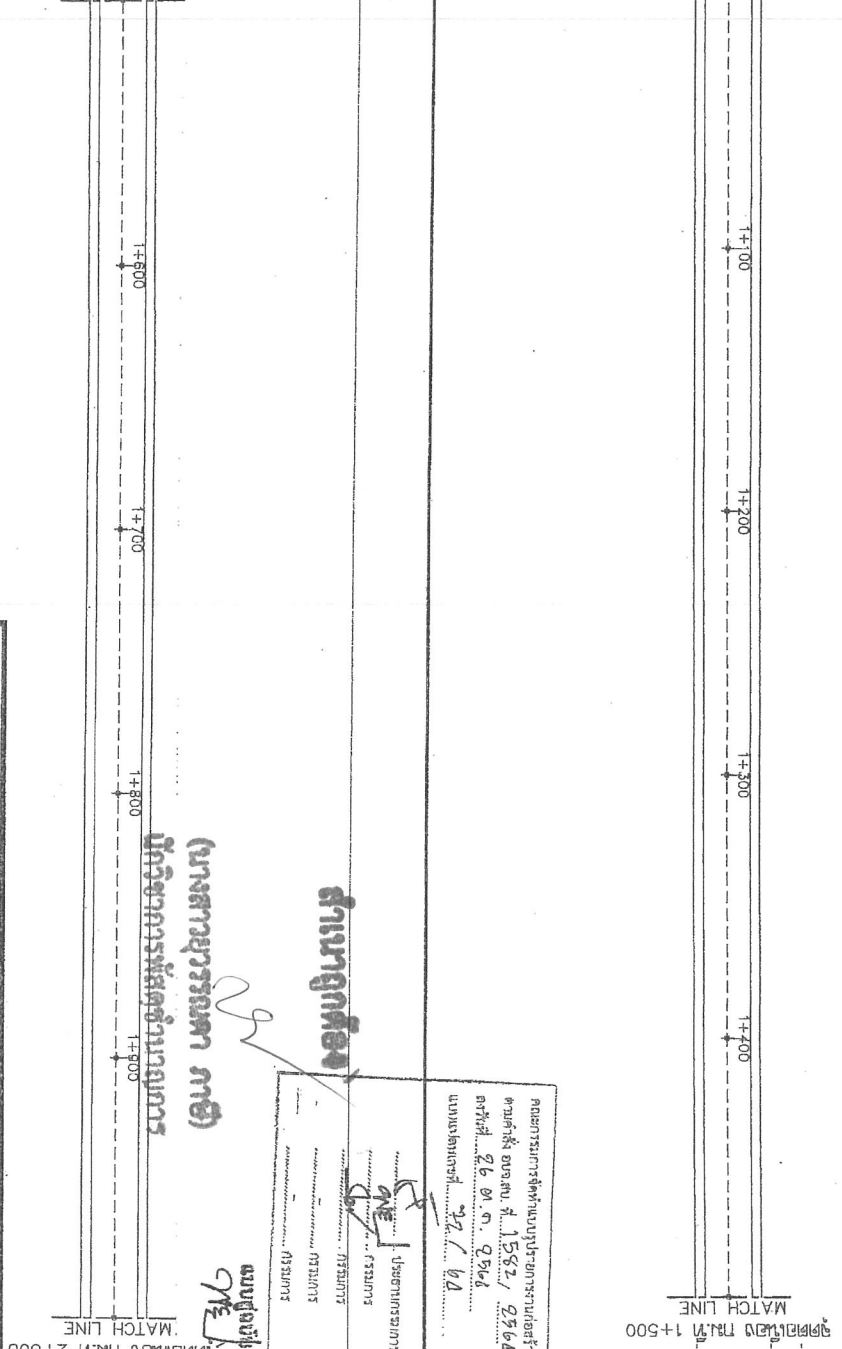

(นางสาวยุรรรพทา กช)
นักวิชาการพิเศษชำนาญการ

ตำแหน่ง
.....
.....
.....

นายสุโขทัย ประมวญามานนท์ วิชาการศึกษา
.....
.....
.....

คณะกรรมการจัดทำแบบบูรณาการระหว่าง
กรมส่งเสริมการเกษตร ส. 1582, 2564
ครั้งที่ 26 ส.ศ. 2564
นายงบประมาณที่ 2 / 41

.....
.....
.....
.....
.....
.....

 อยุทธยาภินิหารสังฆราชสังฆราชบุรี		วิชาการ นางสาวยุรรรพทา กช นักวิชาการพิเศษชำนาญการ	โครงการ โครงสร้างพื้นฐานของโรงเรียน สย ส.ศ. - 0025 บ้านลาดน้อย-บ้านคำ ศึกษาระดับ ม.ป.ท.มัธยม-4.1 เขตเมือง อยุทธยาภินิหารสังฆราชบุรี			วิทยานิพนธ์ นายสุโขทัย ประมวญามานนท์ วิชาการศึกษา	อนุมัติ นายสุโขทัย ประมวญามานนท์ วิชาการศึกษา	อนุมัติ นายสุโขทัย ประมวญามานนท์ วิชาการศึกษา	อนุมัติ นายสุโขทัย ประมวญามานนท์ วิชาการศึกษา
วิทยานิพนธ์ นายสุโขทัย ประมวญามานนท์	อนุมัติ นายสุโขทัย ประมวญามานนท์	อนุมัติ นายสุโขทัย ประมวญามานนท์	อนุมัติ นายสุโขทัย ประมวญามานนท์	อนุมัติ นายสุโขทัย ประมวญามานนท์	อนุมัติ นายสุโขทัย ประมวญามานนท์	อนุมัติ นายสุโขทัย ประมวญามานนท์	อนุมัติ นายสุโขทัย ประมวญามานนท์	อนุมัติ นายสุโขทัย ประมวญามานนท์	

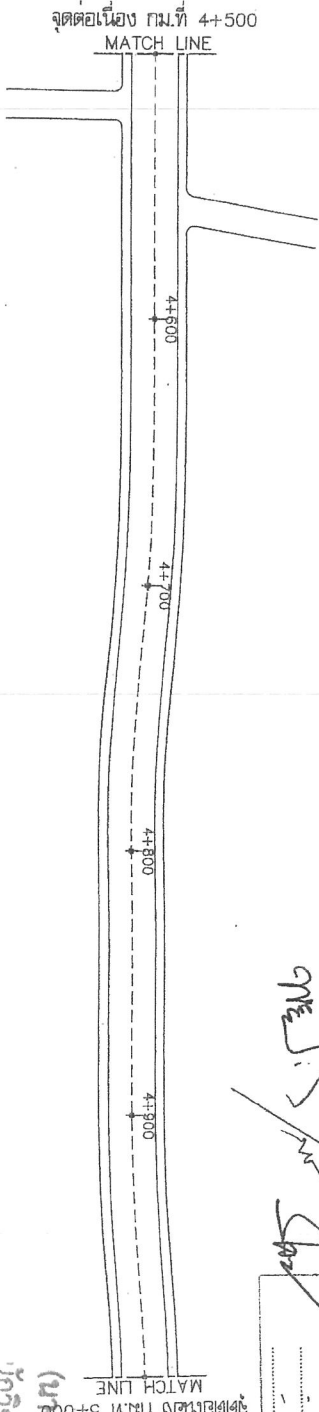
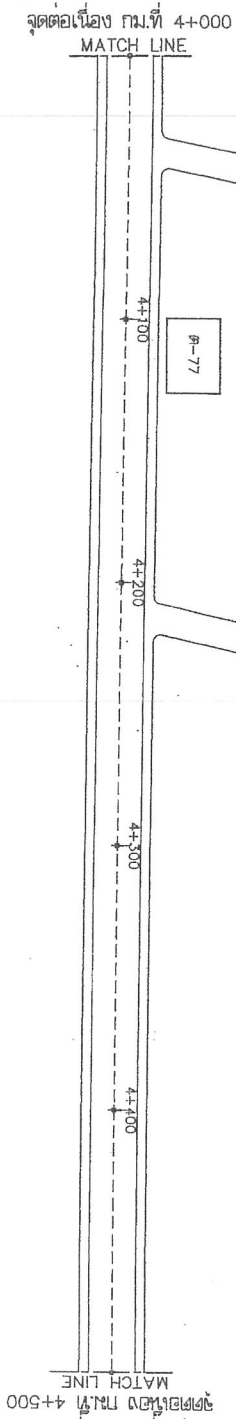

นางสาวประจวบพรหมสารพิริยกุล ภาณุพงศ์
 วิศวกร
 ๓๒/๓๓ ๑๒๖/๖๔
 ๒๒/๖๔

นางสาวประจวบพรหมสารพิริยกุล ภาณุพงศ์
 วิศวกร
 ๓๒/๓๓ ๑๒๖/๖๔
 ๒๒/๖๔

จุดต่อในอง กม.ที่ 5+00
สำนักงานกทลของ
 วิศวกร
 (นางสาวประจวบพรหมสาร ภาณุพงศ์)
 วิศวกร

		๑๑๕ ๑๑๕	
โครงการ	โครงการก่อสร้างถนนลาดยาง สาย กม.ที่ ๑-๐๒๕ จากเขตหลักสี่-บ้านจั่น	วิศวกร	นางสาวประจวบพรหมสารพิริยกุล ภาณุพงศ์
ผังถนน	แนบท้ายโครงการ	ผู้ควบคุมงาน	นางสาวประจวบพรหมสารพิริยกุล ภาณุพงศ์
รายการ	แนบท้ายโครงการ	ผู้ควบคุมงาน	นางสาวประจวบพรหมสารพิริยกุล ภาณุพงศ์
วันที่	๒๒/๖๔	ผู้ควบคุมงาน	นางสาวประจวบพรหมสารพิริยกุล ภาณุพงศ์
วันที่	๒๒/๖๔	ผู้ควบคุมงาน	นางสาวประจวบพรหมสารพิริยกุล ภาณุพงศ์

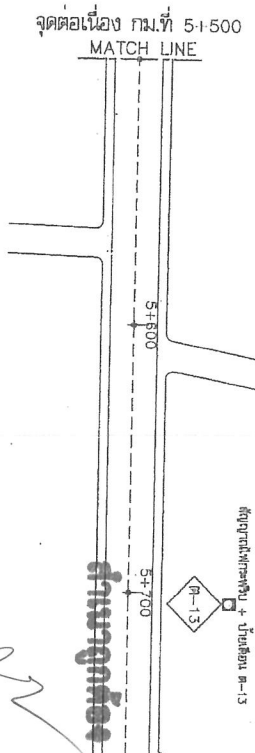
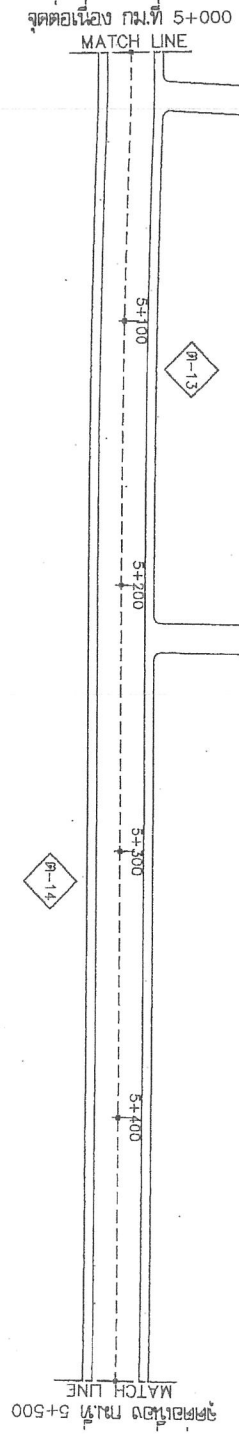

แบบร่างแบบระวางการจราจรทางหลวง

จุดตั้งสถานีวิทยุ
กม.ที่ 5+800
4,677,766,100,708254

คณะกรรมการจัดทำแบบร่างการจราจรทางหลวง
กรมการจราจร ถนนพหลโยธิน กม.ที่ 1392 / 2464
ครั้งที่ 16 ม.อ. 2564
รวมเขียนแบบที่ 38/64
..... วิศวกร
..... วิศวกร
..... วิศวกร
..... วิศวกร

(นางสาวสุวรรณา กษิ)
นักวิชาการพัสดุชำนาญการ



องค์การบริหารส่วนจังหวัดสุพรรณบุรี

โครงการจัดทำแบบร่างการจราจรทางหลวง		โครงการจราจรทางหลวง สาย กม.ที่ 1392-2464 บริเวณสถานีวิทยุ-บ้านท่า	
เลขที่		เอกสารประกอบ 1.แบบร่าง-2.แบบเขียน 3.แบบเขียน 4.แบบเขียน 5.แบบเขียน	
ฝ่ายออกแบบ	นายสุวิทย์ วัฒนศิริ	ผู้ควบคุมงาน	นายสุวิทย์ วัฒนศิริ
ฝ่ายตรวจสอบ	นายสุวิทย์ วัฒนศิริ	ผู้ควบคุมงาน	นายสุวิทย์ วัฒนศิริ
ฝ่ายพิมพ์	นายสุวิทย์ วัฒนศิริ	ผู้ควบคุมงาน	นายสุวิทย์ วัฒนศิริ
วันที่	1/1/11	วันที่	1/1/11
มาตราส่วน	NO SCALE	มาตราส่วน	NO SCALE
ขนาดกระดาษ	A3	ขนาดกระดาษ	A3
จำนวนชุด	10	จำนวนชุด	10

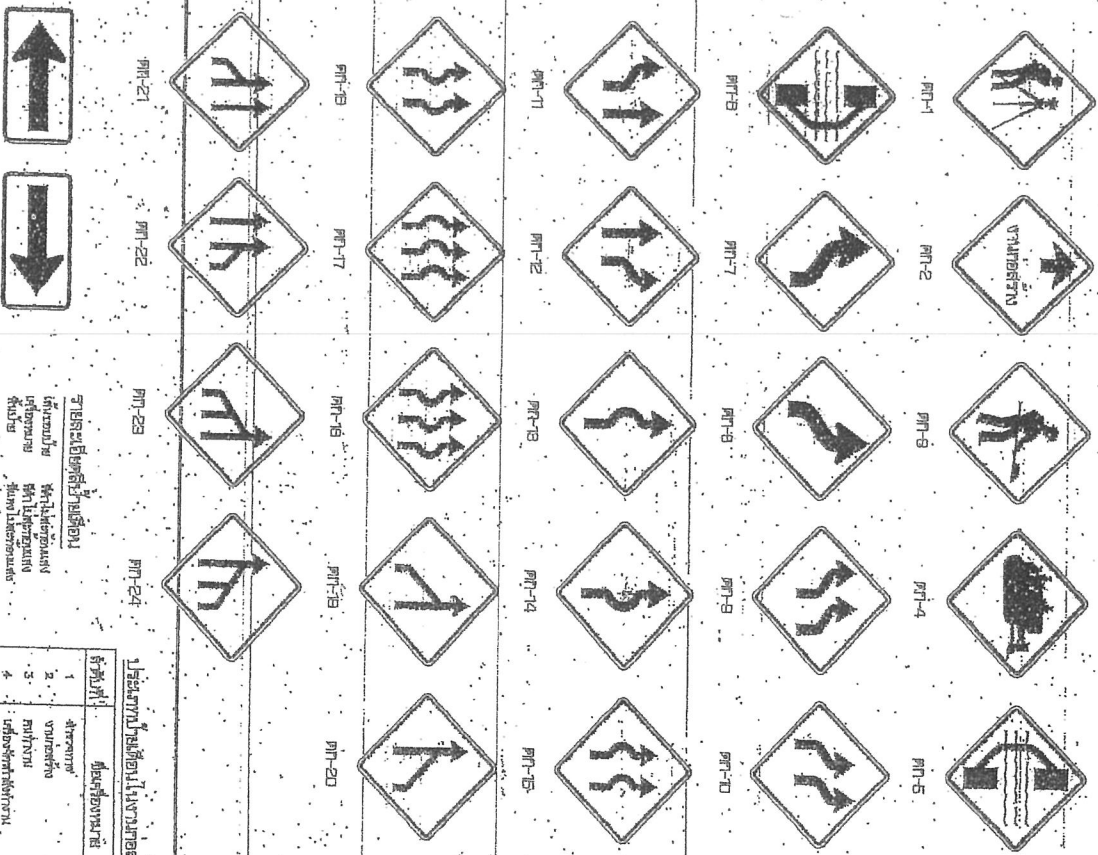

วัสดุจราจรที่เสนอราคา
 1. เครื่องหมายจราจร
 2. เครื่องหมายจราจร
 3. เครื่องหมายจราจร
 4. เครื่องหมายจราจร
 5. เครื่องหมายจราจร
 6. เครื่องหมายจราจร

ลำดับที่	ชื่อสัญญา	ราคา
1	4. เครื่องหมายจราจร	PT-1
2	5. เครื่องหมายจราจร	PT-2
3	6. เครื่องหมายจราจร	PT-3
4	7. เครื่องหมายจราจร	PT-4
5	8. เครื่องหมายจราจร	PT-5
6	9. เครื่องหมายจราจร	PT-6
7-24	10. เครื่องหมายจราจร	PT-7 ถึง PT-24
25-26	11. เครื่องหมายจราจร	PT-25 ถึง PT-26

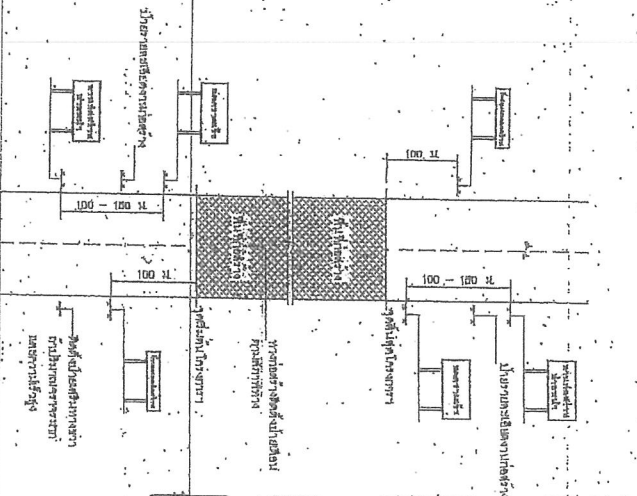

แสดงการติดตั้งป้ายจราจรบริเวณทางแยกต่าง ๆ

รวมรวมการติดตั้งป้ายจราจรทางบกต่าง ๆ
 รวมรวม: 26 ต. 01, 29 ต. 4
 รวมรวม: 32 / 64
 รวมรวม: 1588 / 8564
 รวมรวม: 26 ต. 01, 29 ต. 4
 รวมรวม: 32 / 64

รวมรวม
 1. รวมรวม: 26 ต. 01, 29 ต. 4
 2. รวมรวม: 32 / 64
 3. รวมรวม: 1588 / 8564
 4. รวมรวม: 26 ต. 01, 29 ต. 4
 5. รวมรวม: 32 / 64
 6. รวมรวม: 1588 / 8564

- สัญญาณจราจร**
 ขนาด: 60 x 180 ซม.
 จำนวน: 20 ชุด
- ป้ายจราจร**
 ขนาด: 45 x 180 ซม.
 จำนวน: 15 ชุด
- เครื่องหมายจราจร**
 ขนาด: 45 x 180 ซม.
 จำนวน: 15 ชุด
- สัญญาณจราจร**
 ขนาด: 75 x 180 ซม.
 จำนวน: 15 ชุด

นางสาวยุวธนา กาธิ
 นักวิชาการพัสดุชำนาญการ
 สำนักงานพัสดุ
 กรมการขนส่งทางบก

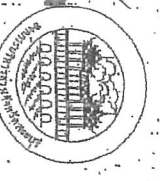

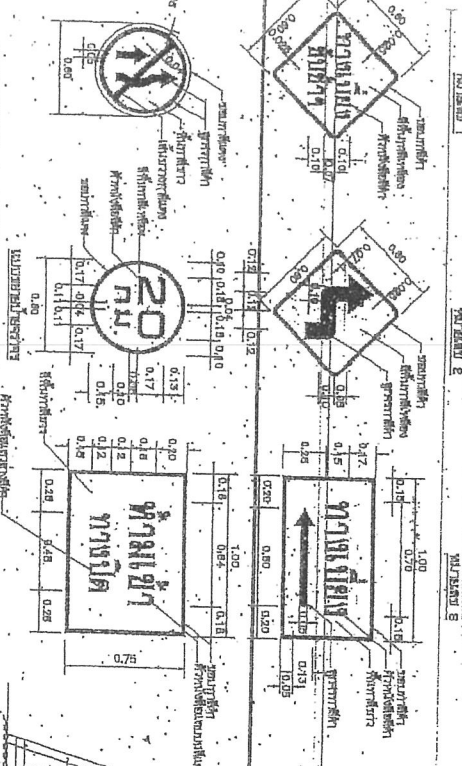
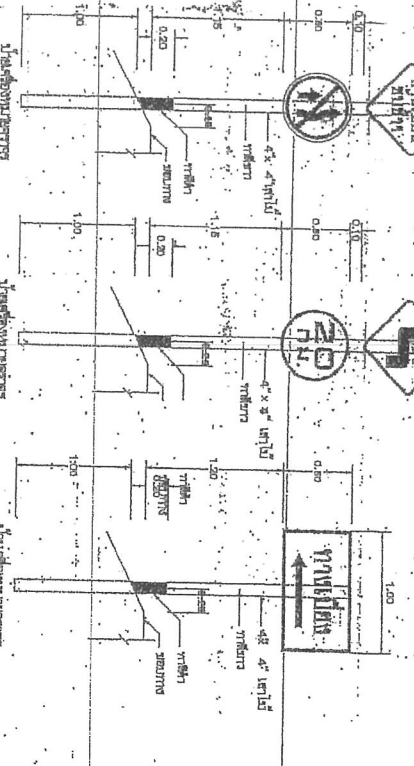
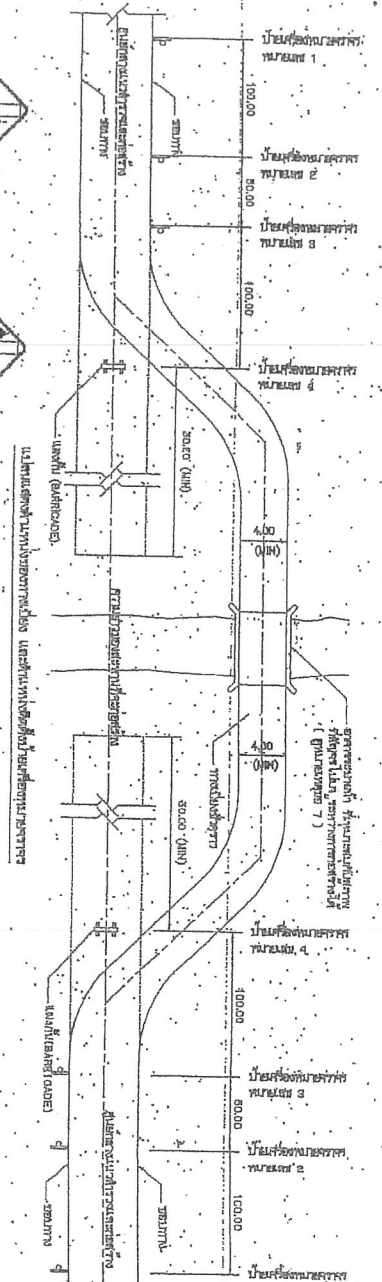

วัตถุประสงค์ในการแก้ไขการจราจรบริเวณทางม้าลาย

การจราจรบริเวณทางม้าลาย

วัตถุประสงค์ในการแก้ไขการจราจรบริเวณทางม้าลาย

การจราจรบริเวณทางม้าลาย

แบบผังปรับปรุงการจราจรบริเวณทางม้าลาย

นาย *[Signature]*

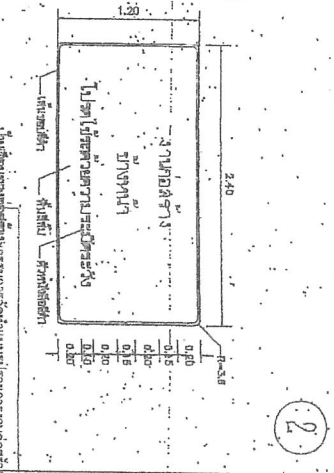
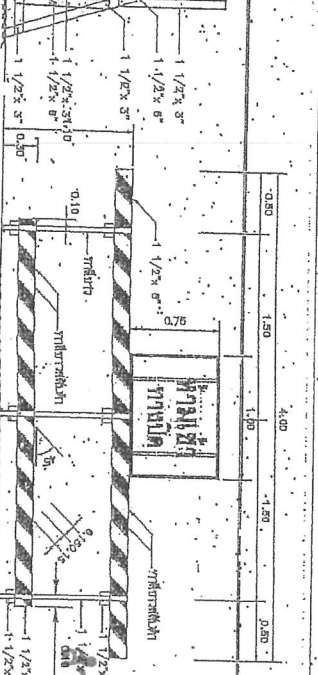

วัตถุประสงค์ในการแก้ไขการจราจรบริเวณทางม้าลาย

การจราจรบริเวณทางม้าลาย

วัตถุประสงค์ในการแก้ไขการจราจรบริเวณทางม้าลาย

การจราจรบริเวณทางม้าลาย

1. วัตถุประสงค์ในการแก้ไขการจราจรบริเวณทางม้าลาย

2. วัตถุประสงค์ในการแก้ไขการจราจรบริเวณทางม้าลาย

3. วัตถุประสงค์ในการแก้ไขการจราจรบริเวณทางม้าลาย

4. วัตถุประสงค์ในการแก้ไขการจราจรบริเวณทางม้าลาย

5. วัตถุประสงค์ในการแก้ไขการจราจรบริเวณทางม้าลาย

6. วัตถุประสงค์ในการแก้ไขการจราจรบริเวณทางม้าลาย

7. วัตถุประสงค์ในการแก้ไขการจราจรบริเวณทางม้าลาย

8. วัตถุประสงค์ในการแก้ไขการจราจรบริเวณทางม้าลาย

9. วัตถุประสงค์ในการแก้ไขการจราจรบริเวณทางม้าลาย

10. วัตถุประสงค์ในการแก้ไขการจราจรบริเวณทางม้าลาย

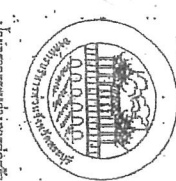

(นางสาวสุวรรณา กษิ)

วิศวกรรมการผลิตช่างาณูการ

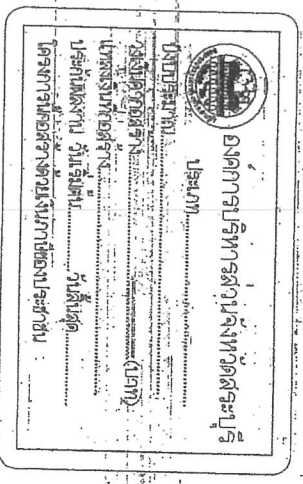
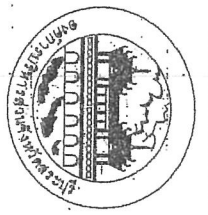

ด้านหน้า

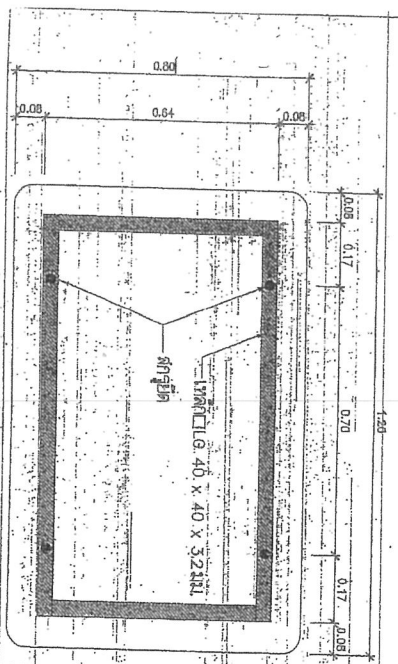

ด้านหลัง

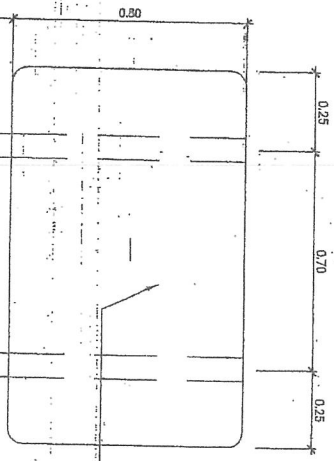

แบบบาน ความสูงและช่องเหล็กบาน
เหล็กบานที่บาน 2 ครึ่ง และยาวหรือเหล็กบาน
2 ครึ่ง ใช้สีสีเทาหรือสีเทา (สีขาว)

เส้นเหล็ก 75 x 75 x 3.2 มม.

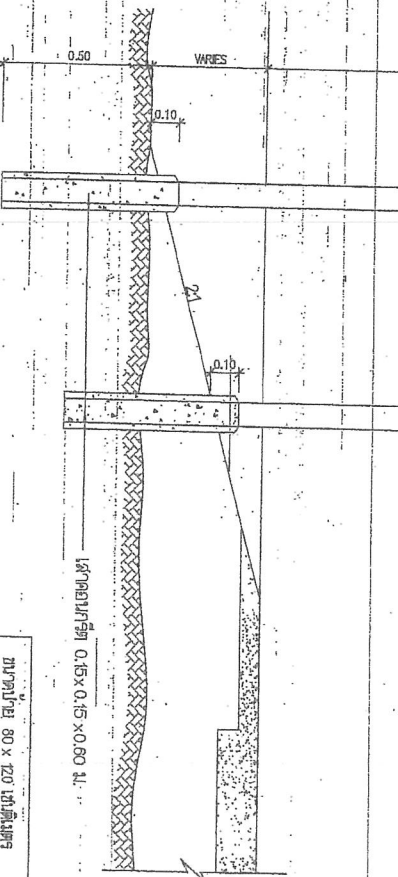

แสดงการผูกเสาป้าย

โครงการปริทรรศน์แบบบูรณาการจังหวัดสระบุรี
คณะศิลปกรรมศาสตร์ จ. 1582 / 2561
กรรณิณี 21.00.00.0761
แบบเลขที่ 22/6A
..... วิชาสถาปัตยกรรม
..... 333113
..... 333113
..... 333113

แบบฉบับของมหาวิทยาลัยศิลปากร

.....
.....
.....

ขนาดป้าย 80 x 120 เซนติเมตร
วัสดุที่ใช้ วัสดุเหล็กแผ่นชุบสังกะสีหนา 1.2 มม. คาน 150x 398
การติดตั้ง ใช้น็อต 2x75 x 75 x 3.2 มิลลิเมตร
โครงสร้าง วัสดุ เหล็กบานนอกโครงการหรือสีเงินในโครงการ
หมายเหตุ 1. เป็นใบที่ติดกับโครงเหล็กและโครงป้าย
2. เติมน็อตกับเหล็กบานนอกโครงการที่บานลงมีความอ่อน
3. วัสดุที่ใช้ในการติดตั้งควรใช้วัสดุที่ทนต่อการกัดกร่อน
สีที่เลือกใช้ควรเป็นสีที่ทนต่อการกัดกร่อน

ทำเนาถูกห้อย



C

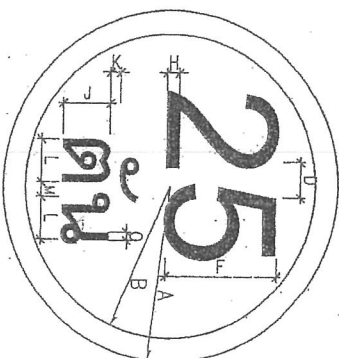

คณะกรรมการจัดทำแบบมาตรฐานจากองค์การ
 มาตรฐานสากล ส.ท. 1582 / 95.64
 ฉบับที่ 28 01.01.95.64
 ฉบับแก้ไขที่ 32 / 64
 หน่วยงานราชการ
 กรมการขนส่งทางบก
 กรมการขนส่งทางบก
 กรมการขนส่งทางบก

ป้ายของรายการประเภทที่	ชนิดปืนชนิดมิลลิเมตร														
	A	B	C	D	E	F	G	H	J	K	L	M	N	O	
I	30	26	X	X	X	20	X	3	10	2	X	X	X	X	

เส้นขอบป้าย สี่แฉง
 ตัวอักษรตัวเลข สี่ตัว
 พื้นป้าย สีขาว
 จัดให้อยู่กึ่งกลาง

ป้ายบังคับ

วัสดุที่ใช้

- เตาเหล็ก 75x75x3.2 มม.

- แผ่นป้ายเหล็กทำด้วยเหล็กอบสังกะสี ขนาด 1.2 มม.

- พื้นป้าย เส้นขอบป้าย และตัวอักษรตัวเลขเป็นสีทึบดำหรือสีเทาเข้ม

- ให้ความร้อน รายละเอียดของสีตามแบบที่กำหนดไว้

การติดตั้ง ติดตั้ง จุดเริ่มต้นตำแหน่งของโครงการหรือบริเวณใกล้ติดกับโครงการ

สำนักงานกึ่งกลาง

นางสาวสุวรรณา ภาณี
 นักวิชาการพิเศษชำนาญการ

(นางสาวยุวรัตน์ นภส)
ผู้อำนวยการหลักสูตรศึกษานำเรียน

สำนักงานศึกษาธิการจังหวัดสุราษฎร์ธานี

แบบรายงานผลการดำเนินงาน
 1. ชื่อหลักสูตร/ชื่อโครงการ/ชื่อสถาบัน
 2. ปีงบประมาณ/ปีการศึกษา
 3. ชื่อผู้รับผิดชอบโครงการ/ชื่อหน่วยงาน
 4. ชื่อผู้ประเมินผล/ชื่อหน่วยงาน

วันที่ประเมินผล: 22/64
 89
 90
 91
 92
 93
 94
 95
 96
 97
 98
 99
 100

Diagram showing 10 diamond-shaped structures, each with a table of data and descriptive text. The text is in Thai and appears to be a checklist or evaluation form for each structure.

Diagram 1 (Top Left):
 ตารางข้อมูล: 1. 48, 2. 1.5, 3. 1.5, 4. 1.5, 5. 1.5, 6. 1.5, 7. 1.5, 8. 1.5, 9. 1.5, 10. 1.5, 11. 1.5, 12. 1.5, 13. 1.5, 14. 1.5, 15. 1.5, 16. 1.5, 17. 1.5, 18. 1.5, 19. 1.5, 20. 1.5, 21. 1.5, 22. 1.5, 23. 1.5, 24. 1.5, 25. 1.5, 26. 1.5, 27. 1.5, 28. 1.5, 29. 1.5, 30. 1.5, 31. 1.5, 32. 1.5, 33. 1.5, 34. 1.5, 35. 1.5, 36. 1.5, 37. 1.5, 38. 1.5, 39. 1.5, 40. 1.5, 41. 1.5, 42. 1.5, 43. 1.5, 44. 1.5, 45. 1.5, 46. 1.5, 47. 1.5, 48. 1.5, 49. 1.5, 50. 1.5, 51. 1.5, 52. 1.5, 53. 1.5, 54. 1.5, 55. 1.5, 56. 1.5, 57. 1.5, 58. 1.5, 59. 1.5, 60. 1.5, 61. 1.5, 62. 1.5, 63. 1.5, 64. 1.5, 65. 1.5, 66. 1.5, 67. 1.5, 68. 1.5, 69. 1.5, 70. 1.5, 71. 1.5, 72. 1.5, 73. 1.5, 74. 1.5, 75. 1.5, 76. 1.5, 77. 1.5, 78. 1.5, 79. 1.5, 80. 1.5, 81. 1.5, 82. 1.5, 83. 1.5, 84. 1.5, 85. 1.5, 86. 1.5, 87. 1.5, 88. 1.5, 89. 1.5, 90. 1.5, 91. 1.5, 92. 1.5, 93. 1.5, 94. 1.5, 95. 1.5, 96. 1.5, 97. 1.5, 98. 1.5, 99. 1.5, 100. 1.5

Diagram 2 (Top Right):
 ตารางข้อมูล: 1. 48, 2. 1.5, 3. 1.5, 4. 1.5, 5. 1.5, 6. 1.5, 7. 1.5, 8. 1.5, 9. 1.5, 10. 1.5, 11. 1.5, 12. 1.5, 13. 1.5, 14. 1.5, 15. 1.5, 16. 1.5, 17. 1.5, 18. 1.5, 19. 1.5, 20. 1.5, 21. 1.5, 22. 1.5, 23. 1.5, 24. 1.5, 25. 1.5, 26. 1.5, 27. 1.5, 28. 1.5, 29. 1.5, 30. 1.5, 31. 1.5, 32. 1.5, 33. 1.5, 34. 1.5, 35. 1.5, 36. 1.5, 37. 1.5, 38. 1.5, 39. 1.5, 40. 1.5, 41. 1.5, 42. 1.5, 43. 1.5, 44. 1.5, 45. 1.5, 46. 1.5, 47. 1.5, 48. 1.5, 49. 1.5, 50. 1.5, 51. 1.5, 52. 1.5, 53. 1.5, 54. 1.5, 55. 1.5, 56. 1.5, 57. 1.5, 58. 1.5, 59. 1.5, 60. 1.5, 61. 1.5, 62. 1.5, 63. 1.5, 64. 1.5, 65. 1.5, 66. 1.5, 67. 1.5, 68. 1.5, 69. 1.5, 70. 1.5, 71. 1.5, 72. 1.5, 73. 1.5, 74. 1.5, 75. 1.5, 76. 1.5, 77. 1.5, 78. 1.5, 79. 1.5, 80. 1.5, 81. 1.5, 82. 1.5, 83. 1.5, 84. 1.5, 85. 1.5, 86. 1.5, 87. 1.5, 88. 1.5, 89. 1.5, 90. 1.5, 91. 1.5, 92. 1.5, 93. 1.5, 94. 1.5, 95. 1.5, 96. 1.5, 97. 1.5, 98. 1.5, 99. 1.5, 100. 1.5

Diagram 3 (Middle Left):
 ตารางข้อมูล: 1. 48, 2. 1.5, 3. 1.5, 4. 1.5, 5. 1.5, 6. 1.5, 7. 1.5, 8. 1.5, 9. 1.5, 10. 1.5, 11. 1.5, 12. 1.5, 13. 1.5, 14. 1.5, 15. 1.5, 16. 1.5, 17. 1.5, 18. 1.5, 19. 1.5, 20. 1.5, 21. 1.5, 22. 1.5, 23. 1.5, 24. 1.5, 25. 1.5, 26. 1.5, 27. 1.5, 28. 1.5, 29. 1.5, 30. 1.5, 31. 1.5, 32. 1.5, 33. 1.5, 34. 1.5, 35. 1.5, 36. 1.5, 37. 1.5, 38. 1.5, 39. 1.5, 40. 1.5, 41. 1.5, 42. 1.5, 43. 1.5, 44. 1.5, 45. 1.5, 46. 1.5, 47. 1.5, 48. 1.5, 49. 1.5, 50. 1.5, 51. 1.5, 52. 1.5, 53. 1.5, 54. 1.5, 55. 1.5, 56. 1.5, 57. 1.5, 58. 1.5, 59. 1.5, 60. 1.5, 61. 1.5, 62. 1.5, 63. 1.5, 64. 1.5, 65. 1.5, 66. 1.5, 67. 1.5, 68. 1.5, 69. 1.5, 70. 1.5, 71. 1.5, 72. 1.5, 73. 1.5, 74. 1.5, 75. 1.5, 76. 1.5, 77. 1.5, 78. 1.5, 79. 1.5, 80. 1.5, 81. 1.5, 82. 1.5, 83. 1.5, 84. 1.5, 85. 1.5, 86. 1.5, 87. 1.5, 88. 1.5, 89. 1.5, 90. 1.5, 91. 1.5, 92. 1.5, 93. 1.5, 94. 1.5, 95. 1.5, 96. 1.5, 97. 1.5, 98. 1.5, 99. 1.5, 100. 1.5

Diagram 4 (Middle Right):
 ตารางข้อมูล: 1. 48, 2. 1.5, 3. 1.5, 4. 1.5, 5. 1.5, 6. 1.5, 7. 1.5, 8. 1.5, 9. 1.5, 10. 1.5, 11. 1.5, 12. 1.5, 13. 1.5, 14. 1.5, 15. 1.5, 16. 1.5, 17. 1.5, 18. 1.5, 19. 1.5, 20. 1.5, 21. 1.5, 22. 1.5, 23. 1.5, 24. 1.5, 25. 1.5, 26. 1.5, 27. 1.5, 28. 1.5, 29. 1.5, 30. 1.5, 31. 1.5, 32. 1.5, 33. 1.5, 34. 1.5, 35. 1.5, 36. 1.5, 37. 1.5, 38. 1.5, 39. 1.5, 40. 1.5, 41. 1.5, 42. 1.5, 43. 1.5, 44. 1.5, 45. 1.5, 46. 1.5, 47. 1.5, 48. 1.5, 49. 1.5, 50. 1.5, 51. 1.5, 52. 1.5, 53. 1.5, 54. 1.5, 55. 1.5, 56. 1.5, 57. 1.5, 58. 1.5, 59. 1.5, 60. 1.5, 61. 1.5, 62. 1.5, 63. 1.5, 64. 1.5, 65. 1.5, 66. 1.5, 67. 1.5, 68. 1.5, 69. 1.5, 70. 1.5, 71. 1.5, 72. 1.5, 73. 1.5, 74. 1.5, 75. 1.5, 76. 1.5, 77. 1.5, 78. 1.5, 79. 1.5, 80. 1.5, 81. 1.5, 82. 1.5, 83. 1.5, 84. 1.5, 85. 1.5, 86. 1.5, 87. 1.5, 88. 1.5, 89. 1.5, 90. 1.5, 91. 1.5, 92. 1.5, 93. 1.5, 94. 1.5, 95. 1.5, 96. 1.5, 97. 1.5, 98. 1.5, 99. 1.5, 100. 1.5

Diagram 5 (Bottom Left):
 ตารางข้อมูล: 1. 48, 2. 1.5, 3. 1.5, 4. 1.5, 5. 1.5, 6. 1.5, 7. 1.5, 8. 1.5, 9. 1.5, 10. 1.5, 11. 1.5, 12. 1.5, 13. 1.5, 14. 1.5, 15. 1.5, 16. 1.5, 17. 1.5, 18. 1.5, 19. 1.5, 20. 1.5, 21. 1.5, 22. 1.5, 23. 1.5, 24. 1.5, 25. 1.5, 26. 1.5, 27. 1.5, 28. 1.5, 29. 1.5, 30. 1.5, 31. 1.5, 32. 1.5, 33. 1.5, 34. 1.5, 35. 1.5, 36. 1.5, 37. 1.5, 38. 1.5, 39. 1.5, 40. 1.5, 41. 1.5, 42. 1.5, 43. 1.5, 44. 1.5, 45. 1.5, 46. 1.5, 47. 1.5, 48. 1.5, 49. 1.5, 50. 1.5, 51. 1.5, 52. 1.5, 53. 1.5, 54. 1.5, 55. 1.5, 56. 1.5, 57. 1.5, 58. 1.5, 59. 1.5, 60. 1.5, 61. 1.5, 62. 1.5, 63. 1.5, 64. 1.5, 65. 1.5, 66. 1.5, 67. 1.5, 68. 1.5, 69. 1.5, 70. 1.5, 71. 1.5, 72. 1.5, 73. 1.5, 74. 1.5, 75. 1.5, 76. 1.5, 77. 1.5, 78. 1.5, 79. 1.5, 80. 1.5, 81. 1.5, 82. 1.5, 83. 1.5, 84. 1.5, 85. 1.5, 86. 1.5, 87. 1.5, 88. 1.5, 89. 1.5, 90. 1.5, 91. 1.5, 92. 1.5, 93. 1.5, 94. 1.5, 95. 1.5, 96. 1.5, 97. 1.5, 98. 1.5, 99. 1.5, 100. 1.5

Diagram 6 (Bottom Right):
 ตารางข้อมูล: 1. 48, 2. 1.5, 3. 1.5, 4. 1.5, 5. 1.5, 6. 1.5, 7. 1.5, 8. 1.5, 9. 1.5, 10. 1.5, 11. 1.5, 12. 1.5, 13. 1.5, 14. 1.5, 15. 1.5, 16. 1.5, 17. 1.5, 18. 1.5, 19. 1.5, 20. 1.5, 21. 1.5, 22. 1.5, 23. 1.5, 24. 1.5, 25. 1.5, 26. 1.5, 27. 1.5, 28. 1.5, 29. 1.5, 30. 1.5, 31. 1.5, 32. 1.5, 33. 1.5, 34. 1.5, 35. 1.5, 36. 1.5, 37. 1.5, 38. 1.5, 39. 1.5, 40. 1.5, 41. 1.5, 42. 1.5, 43. 1.5, 44. 1.5, 45. 1.5, 46. 1.5, 47. 1.5, 48. 1.5, 49. 1.5, 50. 1.5, 51. 1.5, 52. 1.5, 53. 1.5, 54. 1.5, 55. 1.5, 56. 1.5, 57. 1.5, 58. 1.5, 59. 1.5, 60. 1.5, 61. 1.5, 62. 1.5, 63. 1.5, 64. 1.5, 65. 1.5, 66. 1.5, 67. 1.5, 68. 1.5, 69. 1.5, 70. 1.5, 71. 1.5, 72. 1.5, 73. 1.5, 74. 1.5, 75. 1.5, 76. 1.5, 77. 1.5, 78. 1.5, 79. 1.5, 80. 1.5, 81. 1.5, 82. 1.5, 83. 1.5, 84. 1.5, 85. 1.5, 86. 1.5, 87. 1.5, 88. 1.5, 89. 1.5, 90. 1.5, 91. 1.5, 92. 1.5, 93. 1.5, 94. 1.5, 95. 1.5, 96. 1.5, 97. 1.5, 98. 1.5, 99. 1.5, 100. 1.5

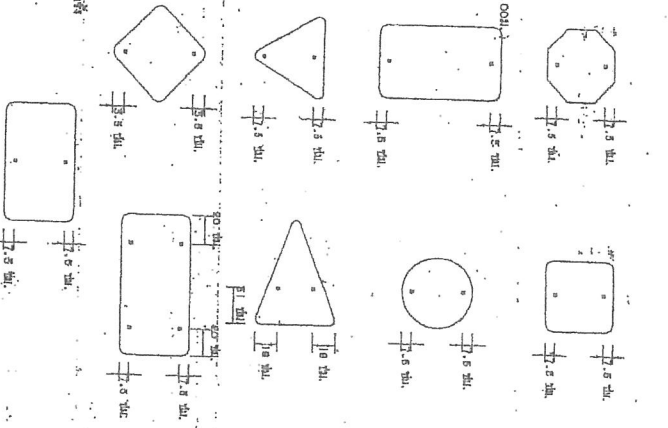
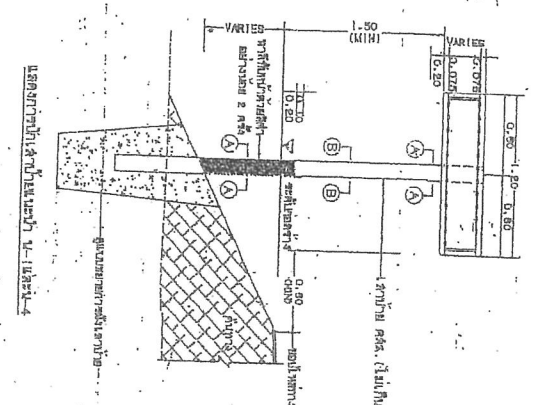
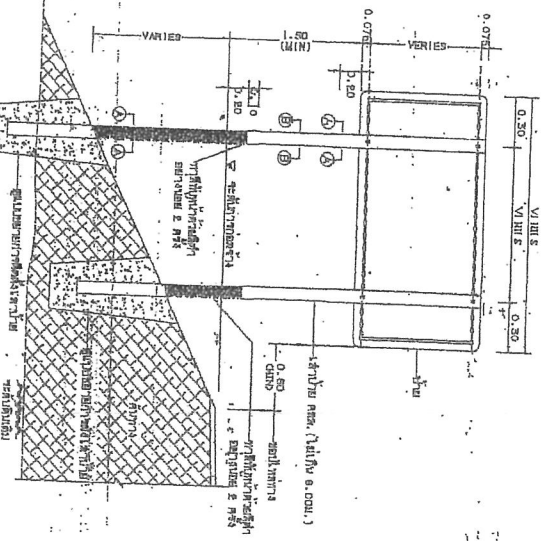
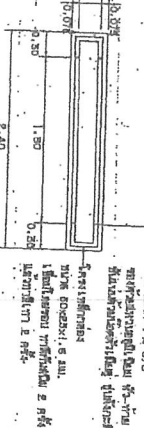
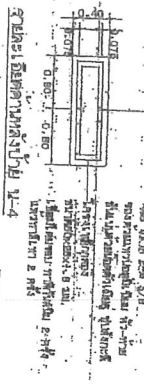
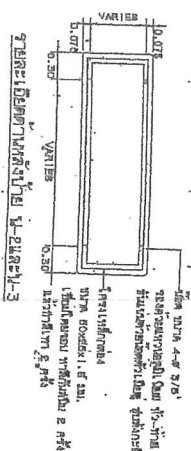
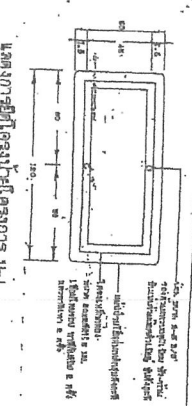

ขนาดของตู้เก็บของ
ตู้เก็บของ
ขนาดของตู้เก็บของ

ขนาดของตู้เก็บของ
ตู้เก็บของ
ขนาดของตู้เก็บของ

ขนาดของตู้เก็บของ
ตู้เก็บของ
ขนาดของตู้เก็บของ

ขนาดของตู้เก็บของ
ตู้เก็บของ
ขนาดของตู้เก็บของ

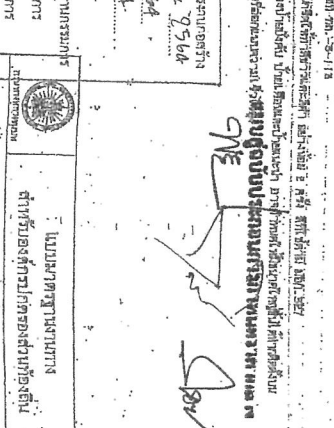
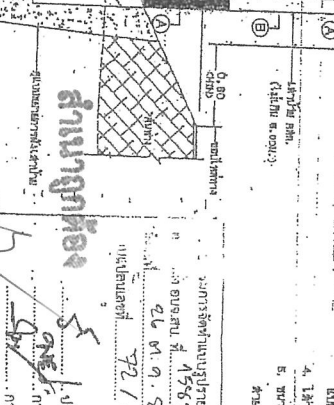
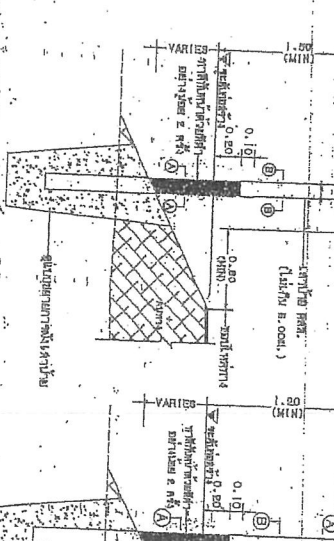
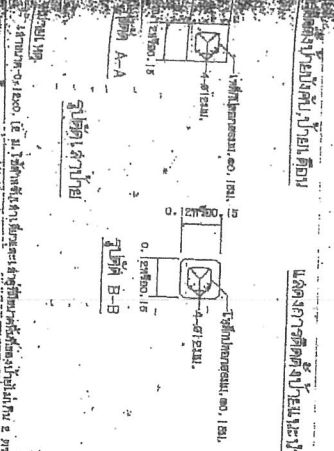

นางสาวสุวรรณา กานต์
นักวิชาการพิเศษชำนาญการ

นางสาวสุวรรณา กานต์
นักวิชาการพิเศษชำนาญการ

นางสาวสุวรรณา กานต์
นักวิชาการพิเศษชำนาญการ

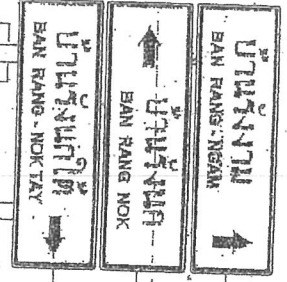

แผนผังการติดตั้งป้ายหยุดรถ
 มาตรฐาน ก. 1582 / 2564
 รหัสสี 21 M.G. 2564
 หมายเลขป้าย 32 / 64
 กรมการขนส่งทางบก
 กรุงเทพมหานคร

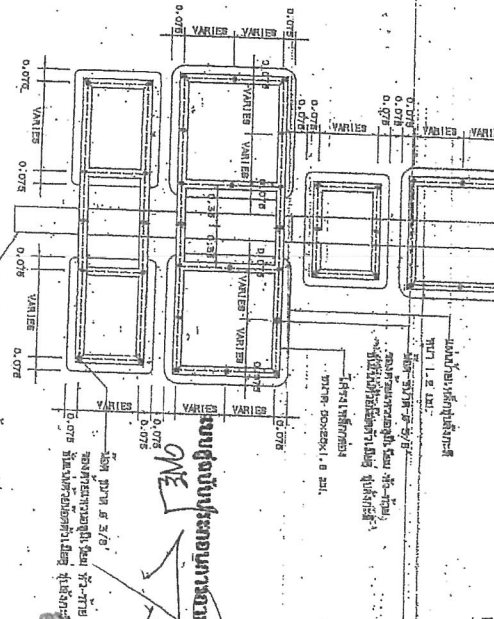
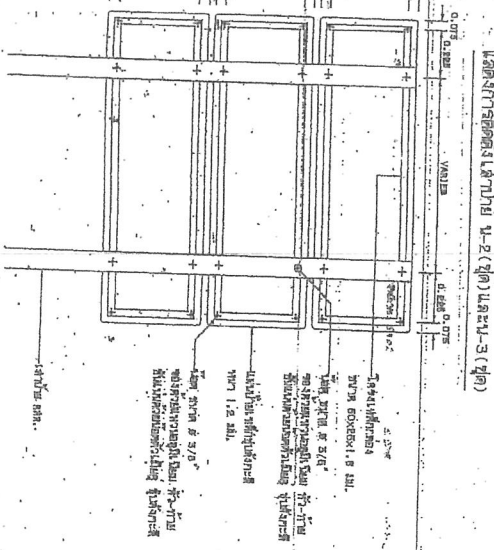
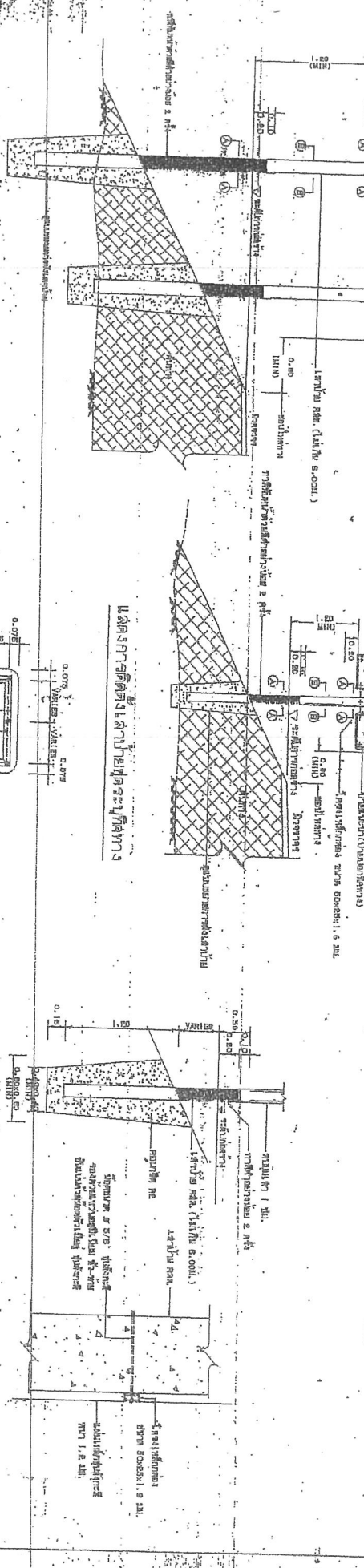
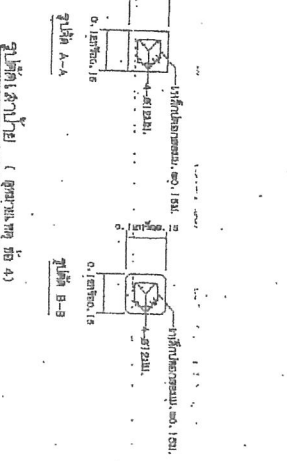

ข้อกำหนดการติดตั้งป้ายหยุดรถ
 1. การติดตั้งป้ายหยุดรถให้ตรงตามตำแหน่งที่กำหนดในแบบแปลน
 2. การติดตั้งป้ายหยุดรถให้ตรงตามตำแหน่งที่กำหนดในแบบแปลน
 3. การติดตั้งป้ายหยุดรถให้ตรงตามตำแหน่งที่กำหนดในแบบแปลน
 4. การติดตั้งป้ายหยุดรถให้ตรงตามตำแหน่งที่กำหนดในแบบแปลน
 5. การติดตั้งป้ายหยุดรถให้ตรงตามตำแหน่งที่กำหนดในแบบแปลน

แผนผังการวางสายสัญญาณจราจร (1 ช่องทางจราจรในทิศทางเดิน)

แบบขยาย RUMBLE STRIPS

ความถี่สัญญาณ 500 Hz
ความกว้างช่องสัญญาณ 50 มม.

แบบขยายสัญญาณจราจร

ส่งเอกสาร

กรมการขนส่งทางบก
กรมการจราจร

กรมการจราจร
กรมการขนส่งทางบก

1. วัตถุประสงค์ในการศึกษา
2. วัตถุประสงค์ในการศึกษา
3. วัตถุประสงค์ในการศึกษา
4. วัตถุประสงค์ในการศึกษา
5. วัตถุประสงค์ในการศึกษา
6. วัตถุประสงค์ในการศึกษา
7. วัตถุประสงค์ในการศึกษา
8. วัตถุประสงค์ในการศึกษา
9. วัตถุประสงค์ในการศึกษา
10. วัตถุประสงค์ในการศึกษา

แผนผังการวางสายสัญญาณจราจร

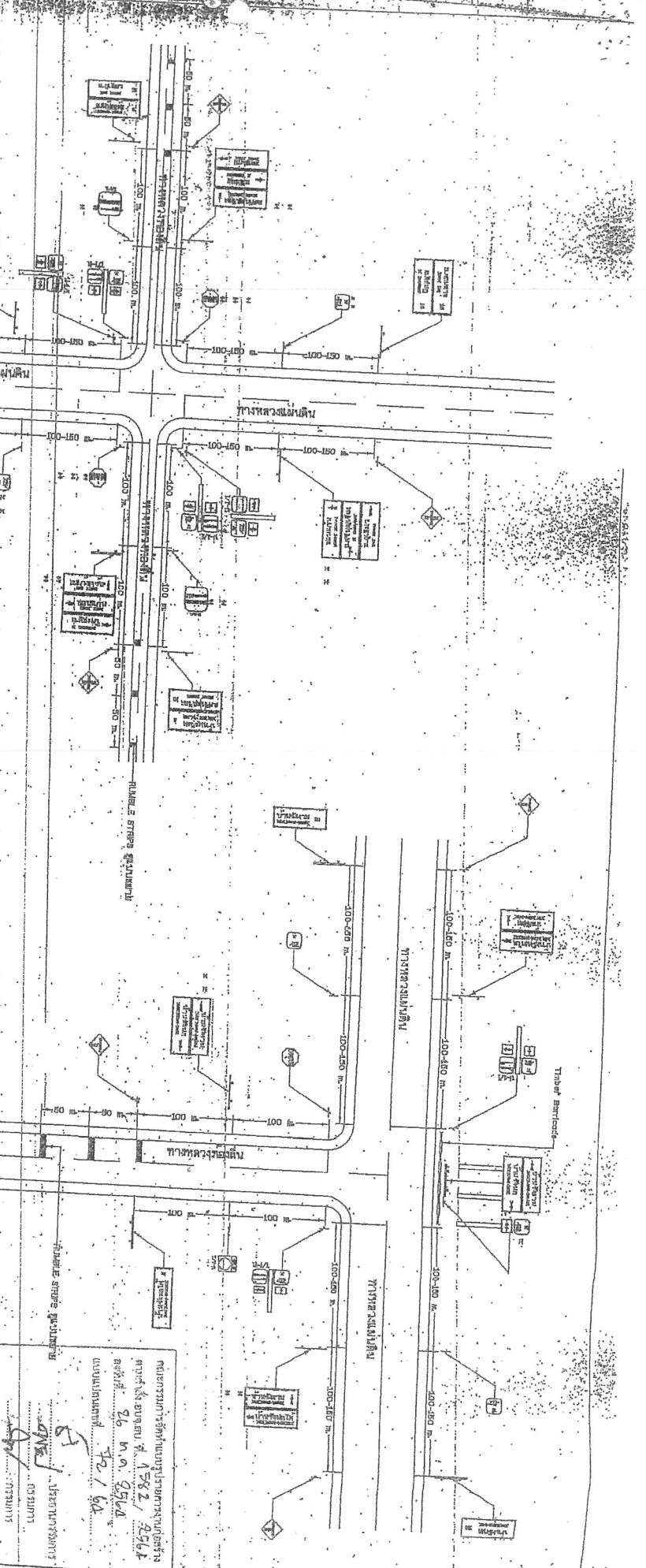

กรมการจราจร
กรมการขนส่งทางบก

วันที่ 26 มี.ค. 2564
หน้า 1 จาก 1

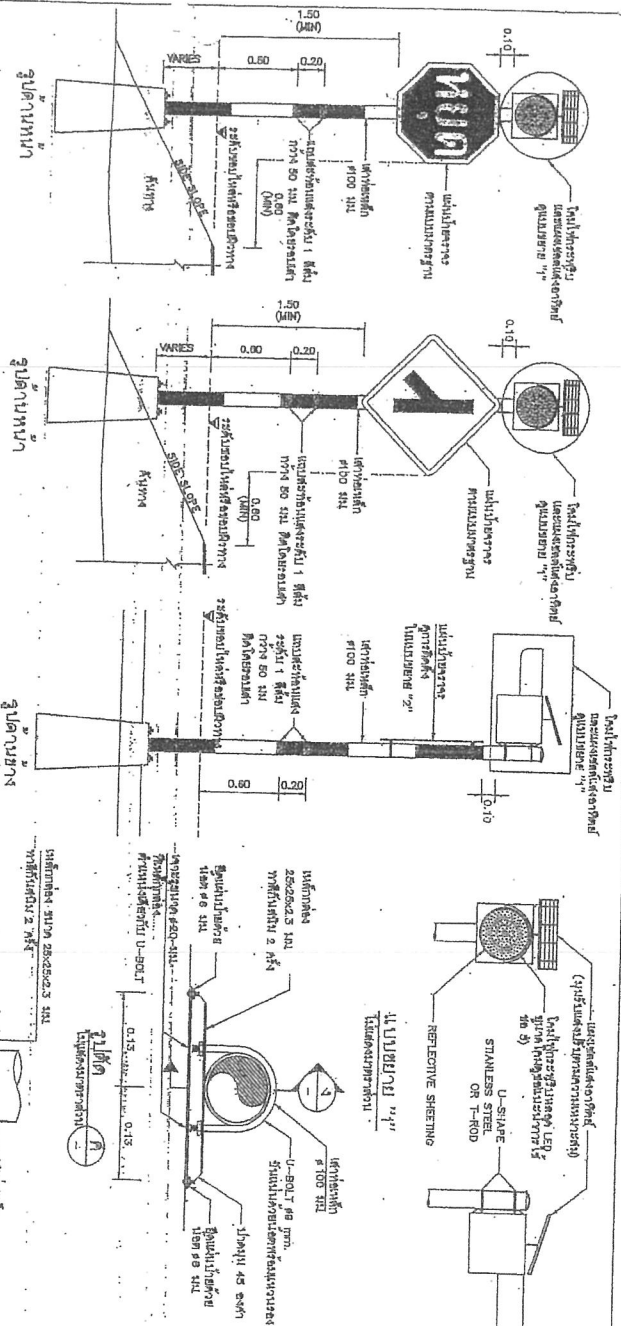

แสดงการติดตั้งอุปกรณ์ไฟจราจรชนิดที่เป็นที่ยึดกับเสาโดยตรง (เสาเหล็ก)
 1. เสาเหล็ก
 2. อุปกรณ์ยึด
 3. อุปกรณ์ไฟจราจร

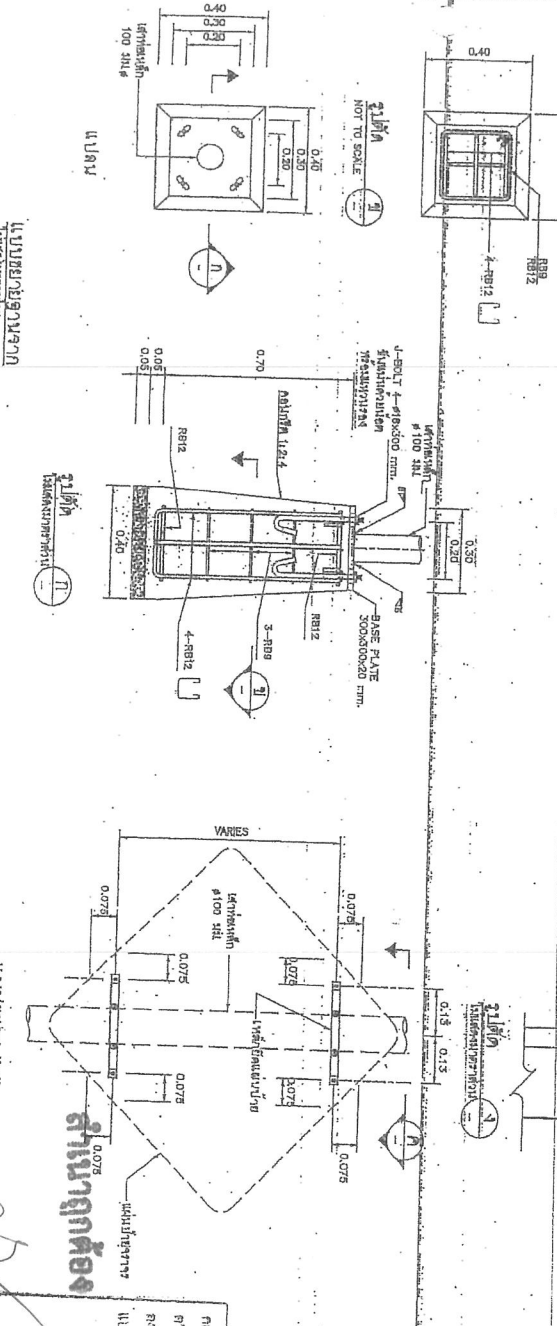

แบบแปลน "2"
ฐานยึด
อุปกรณ์ยึด

แบบแปลน "3"
ฐานยึด
อุปกรณ์ยึด

แบบแปลน "4"
ฐานยึด
อุปกรณ์ยึด

1. ไม้ท่อนกลมขนาด 100 มม. ใช้สำหรับยึดกับเสาเหล็ก
2. อุปกรณ์ยึดที่ใช้ยึดกับเสาเหล็ก
3. อุปกรณ์ยึดที่ใช้ยึดกับเสาเหล็ก
4. อุปกรณ์ยึดที่ใช้ยึดกับเสาเหล็ก
5. อุปกรณ์ยึดที่ใช้ยึดกับเสาเหล็ก
6. อุปกรณ์ยึดที่ใช้ยึดกับเสาเหล็ก
7. อุปกรณ์ยึดที่ใช้ยึดกับเสาเหล็ก
8. อุปกรณ์ยึดที่ใช้ยึดกับเสาเหล็ก
9. อุปกรณ์ยึดที่ใช้ยึดกับเสาเหล็ก
10. อุปกรณ์ยึดที่ใช้ยึดกับเสาเหล็ก
11. อุปกรณ์ยึดที่ใช้ยึดกับเสาเหล็ก
12. อุปกรณ์ยึดที่ใช้ยึดกับเสาเหล็ก

ข้อกำหนดทั่วไปของอุปกรณ์จราจร

1. วัสดุที่ใช้ทำอุปกรณ์จราจรต้องเป็นวัสดุที่ทนทานและทนต่อสภาพอากาศ
2. อุปกรณ์จราจรต้องมีขนาดตามที่กำหนดไว้ในแบบแปลน
3. อุปกรณ์จราจรต้องมีสีตามที่กำหนดไว้ในแบบแปลน
4. อุปกรณ์จราจรต้องมีเครื่องหมายจราจรตามที่กำหนดไว้ในแบบแปลน
5. อุปกรณ์จราจรต้องมีเครื่องหมายจราจรตามที่กำหนดไว้ในแบบแปลน
6. อุปกรณ์จราจรต้องมีเครื่องหมายจราจรตามที่กำหนดไว้ในแบบแปลน
7. อุปกรณ์จราจรต้องมีเครื่องหมายจราจรตามที่กำหนดไว้ในแบบแปลน
8. อุปกรณ์จราจรต้องมีเครื่องหมายจราจรตามที่กำหนดไว้ในแบบแปลน
9. อุปกรณ์จราจรต้องมีเครื่องหมายจราจรตามที่กำหนดไว้ในแบบแปลน
10. อุปกรณ์จราจรต้องมีเครื่องหมายจราจรตามที่กำหนดไว้ในแบบแปลน
11. อุปกรณ์จราจรต้องมีเครื่องหมายจราจรตามที่กำหนดไว้ในแบบแปลน
12. อุปกรณ์จราจรต้องมีเครื่องหมายจราจรตามที่กำหนดไว้ในแบบแปลน

แบบแปลน "1" ฐานยึด อุปกรณ์ยึด

แบบแปลน "2" ฐานยึด อุปกรณ์ยึด

แบบแปลน "3" ฐานยึด อุปกรณ์ยึด

แบบแปลน "4" ฐานยึด อุปกรณ์ยึด

แบบแปลน "5" ฐานยึด อุปกรณ์ยึด

แบบแปลน "6" ฐานยึด อุปกรณ์ยึด

แบบแปลน "7" ฐานยึด อุปกรณ์ยึด

แบบแปลน "8" ฐานยึด อุปกรณ์ยึด

แบบแปลน "9" ฐานยึด อุปกรณ์ยึด

แบบแปลน "10" ฐานยึด อุปกรณ์ยึด

แบบแปลน "11" ฐานยึด อุปกรณ์ยึด

แบบแปลน "12" ฐานยึด อุปกรณ์ยึด

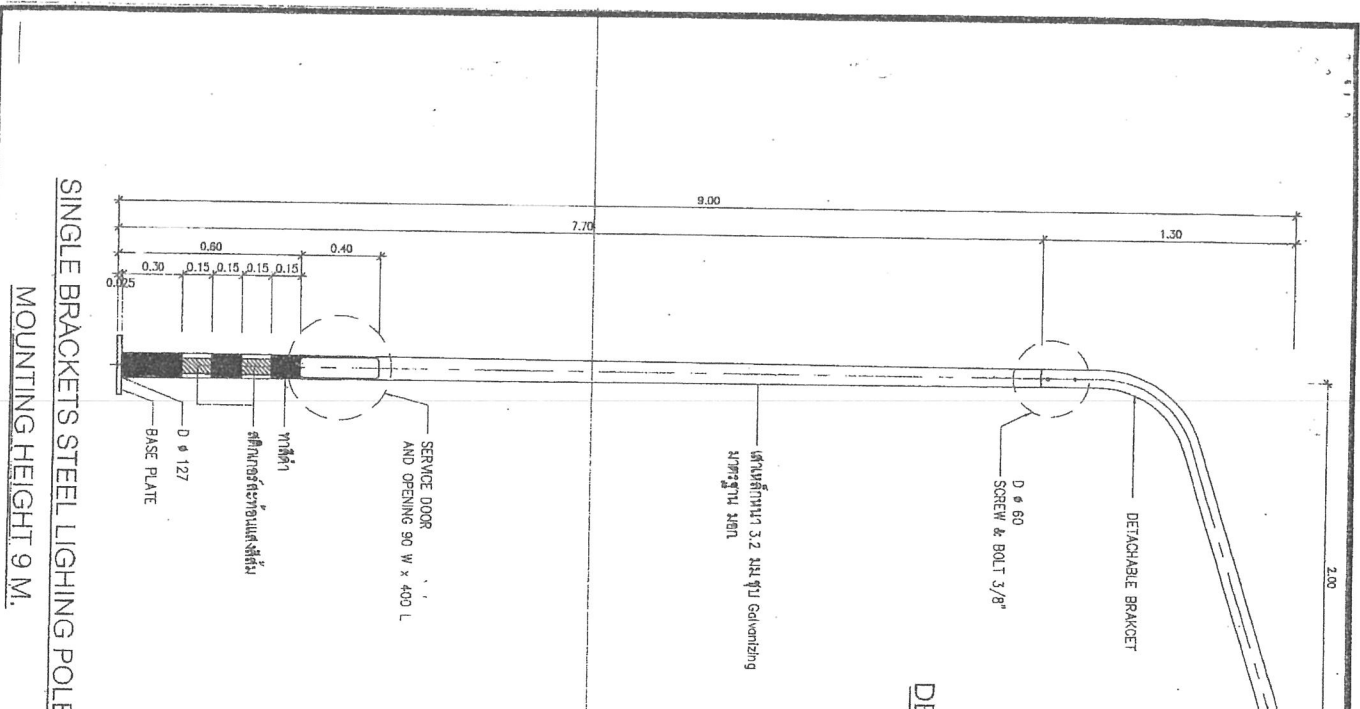

SINGLE BRACKETS STEEL LIGHTING POLE

MOUNTING HEIGHT 9 M.

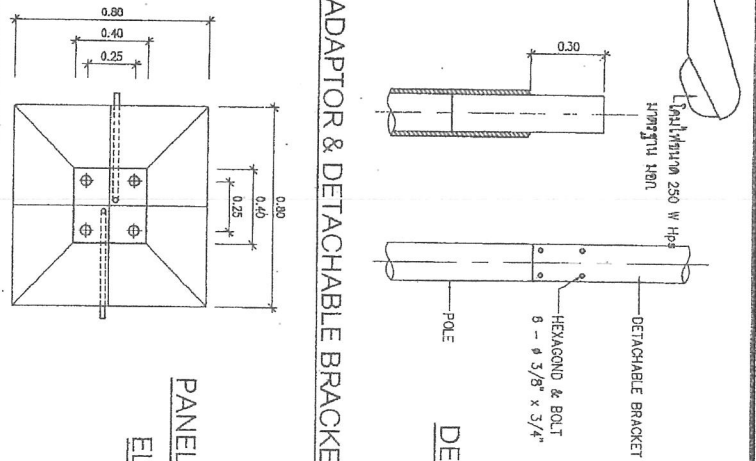

DETAIL ADAPTOR & DETACHABLE BRACKET

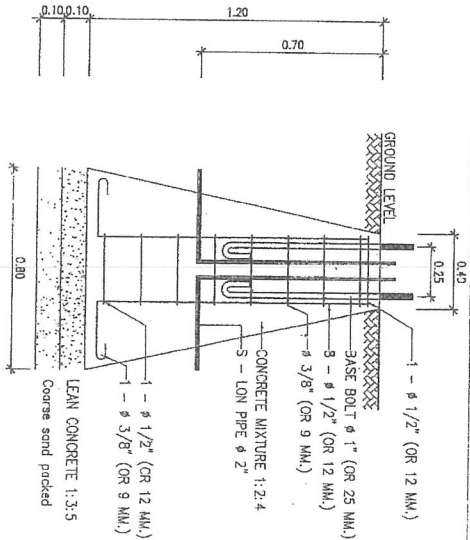

LIGHTING POLE FOUNDATION DETAILS

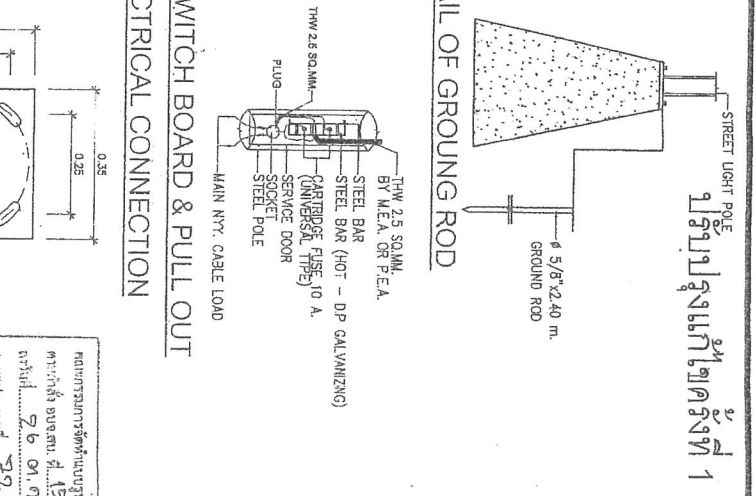

PANEL SWITCH BOARD & PULL OUT ELECTRICAL CONNECTION

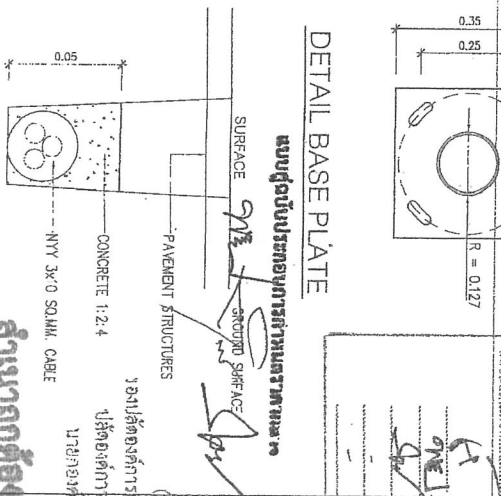

DETAIL BASE PLATE

DETAIL OF BURIAL CABLE UNDER GROUND

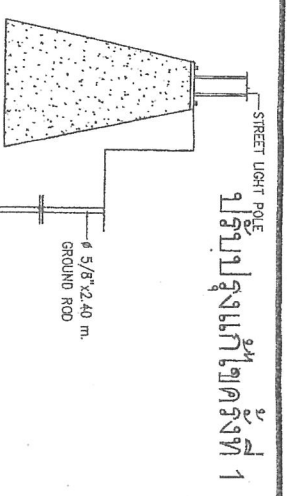

DETAIL OF GROUNDING ROD

<p>โครงการนี้ได้รับอนุมัติจากกรมโยธาธิการและผังเมือง กรุงเทพมหานคร</p> <p>วันที่ 15 สิงหาคม 2562</p> <p>โดย นายสมชาย ใจดี</p> <p>ตำแหน่ง: วิศวกรโยธา</p> <p>ชื่อ: สมชาย ใจดี</p> <p>ตำแหน่ง: วิศวกรโยธา</p> <p>ชื่อ: สมชาย ใจดี</p>	<p>โครงการนี้ได้รับอนุมัติจากกรมโยธาธิการและผังเมือง กรุงเทพมหานคร</p> <p>วันที่ 15 สิงหาคม 2562</p> <p>โดย นายสมชาย ใจดี</p> <p>ตำแหน่ง: วิศวกรโยธา</p> <p>ชื่อ: สมชาย ใจดี</p> <p>ตำแหน่ง: วิศวกรโยธา</p> <p>ชื่อ: สมชาย ใจดี</p>	<p>โครงการนี้ได้รับอนุมัติจากกรมโยธาธิการและผังเมือง กรุงเทพมหานคร</p> <p>วันที่ 15 สิงหาคม 2562</p> <p>โดย นายสมชาย ใจดี</p> <p>ตำแหน่ง: วิศวกรโยธา</p> <p>ชื่อ: สมชาย ใจดี</p> <p>ตำแหน่ง: วิศวกรโยธา</p> <p>ชื่อ: สมชาย ใจดี</p>	<p>โครงการนี้ได้รับอนุมัติจากกรมโยธาธิการและผังเมือง กรุงเทพมหานคร</p> <p>วันที่ 15 สิงหาคม 2562</p> <p>โดย นายสมชาย ใจดี</p> <p>ตำแหน่ง: วิศวกรโยธา</p> <p>ชื่อ: สมชาย ใจดี</p> <p>ตำแหน่ง: วิศวกรโยธา</p> <p>ชื่อ: สมชาย ใจดี</p>
---	---	---	---

(นางสาวสุวรรณา ภาส)
 วิศวกรโยธา
 วิศวกรโยธา

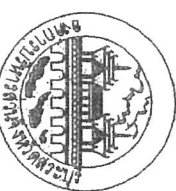

รูปแบบโครงแบบไฟฟ้าครั้งที่ 1



องค์การบริหารส่วนจังหวัดสระบุรี

แบบ

แต่ให้ทำหน้ากระดาษ 9.00 11

ผู้ตรวจ

นายสุวิมล สัจจะวัฒนา
นายอดิศักดิ์ วัฒนกุล

(นายอดิศักดิ์ วัฒนกุล)
นายอดิศักดิ์ วัฒนกุล

(นายอดิศักดิ์ วัฒนกุล)
นายอดิศักดิ์ วัฒนกุล

(นายอดิศักดิ์ วัฒนกุล)
นายอดิศักดิ์ วัฒนกุล

(นายอดิศักดิ์ วัฒนกุล)
นายอดิศักดิ์ วัฒนกุล

(นายอดิศักดิ์ วัฒนกุล)
นายอดิศักดิ์ วัฒนกุล

(นายอดิศักดิ์ วัฒนกุล)
นายอดิศักดิ์ วัฒนกุล

(นายอดิศักดิ์ วัฒนกุล)
นายอดิศักดิ์ วัฒนกุล

(นายอดิศักดิ์ วัฒนกุล)
นายอดิศักดิ์ วัฒนกุล

หน้า 2

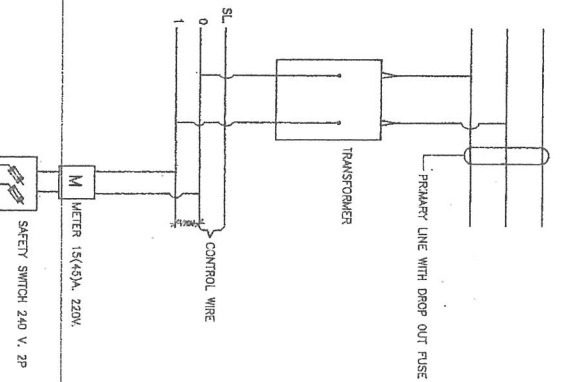
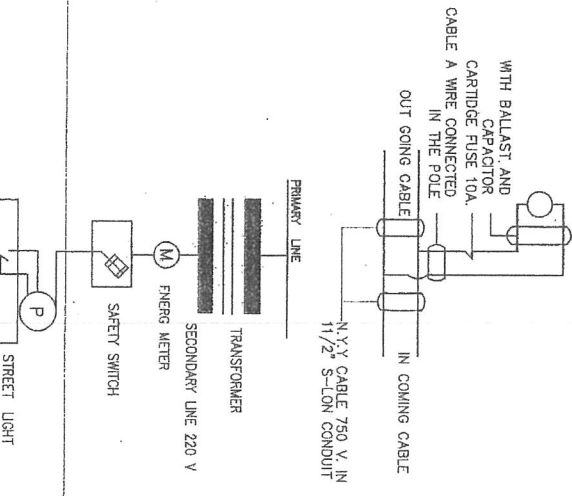
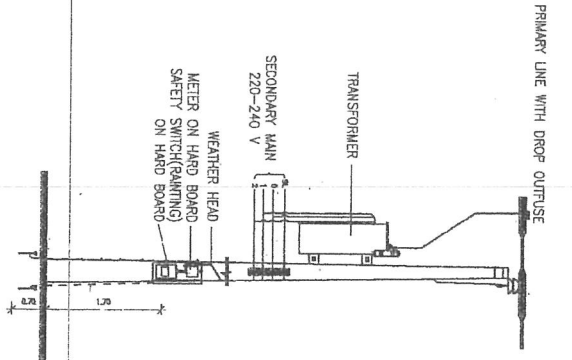

CIRCUIT DIAGRAM

BLOCK DIAGRAM

สำเนาถูกต้อง

นายอดิศักดิ์ วัฒนกุล
 1588 / 2564
 26 ต.ก. 2564
 22 / 64
 0330012

(นางสาวสุวรรณา กาย)
 วิศวกรไฟฟ้าชำนาญการ

รองปลัดองค์การบริหารส่วนจังหวัด สระบุรี
 นายอดิศักดิ์ วัฒนกุล



บันทึกข้อความ

ส่วนราชการ กองช่าง ฝ่ายก่อสร้างและซ่อมบำรุง โทร. 0-3621-4090

ที่ สบ 51005/430

วันที่ 1 กุมภาพันธ์ 2565

เรื่อง รายงานขอความเห็นชอบการจัดทำแบบรูปรายการงานก่อสร้าง (ทบทวนครั้งที่ 1)

เรียน นายกองค้การบริหารส่วนจังหวัดสระบุรี

ตามคำสั่งองค์การบริหารส่วนจังหวัดสระบุรี ที่ 1582/2563 ลงวันที่ 26 ตุลาคม 2564

เรื่อง แต่งตั้งคณะกรรมการจัดทำแบบรูปรายการงานก่อสร้างถนนลาดยาง สาย สบ.ถ1-0025 บ้านตลาดน้อย-บ้านครัว ตำบลตลาดน้อย อำเภอบ้านหมอ-ตำบลหนองโดน อำเภอหนองโดน จังหวัดสระบุรี ตามข้อบัญญัติองค์การบริหารส่วนจังหวัดสระบุรี ประจำปีงบประมาณ พ.ศ.2565 หน้า 485 นั้น

ขอเรียนว่า คณะกรรมการจัดทำแบบรูปรายการงานก่อสร้างฯ ได้ดำเนินการจัดทำแบบรูปรายการงานก่อสร้างโครงการดังกล่าวแล้วเสร็จ รายละเอียดตามเอกสารที่แนบมาพร้อมนี้

จึงเรียนมาเพื่อโปรดพิจารณา ให้ความเห็นชอบ แบบรูปรายการงานก่อสร้างฯ ดังกล่าว และลงนามในบันทึกฉบับนี้ แจงกองพัสดุและทรัพย์สิน เพื่อพิจารณาดำเนินการต่อไป

ลงชื่อ.....ประธานกรรมการ

(นายจิรยุทธ์ ศรีเจิม)

นายช่างโยธาอาวุโส

ความเห็นของผู้อำนวยการกองช่าง
นายสุรศักดิ์ สมภักดี

ลงชื่อ.....กรรมการ

(นายพรชัย แก้วบังวัน)

วิศวกรโยธาชำนาญการ

(นายสุรศักดิ์ สมภักดี)

ผู้อำนวยการกองช่าง

ลงชื่อ.....กรรมการ

(นายภูริทัต กิจเกตุ)

นายช่างโยธาชำนาญงาน

ความเห็นของปลัดองค์การบริหารส่วนจังหวัด

นายสุจิน บุญมาเลิศ

รองปลัดองค์การบริหารส่วนจังหวัด ศึกษาราชการ
ปลัดองค์การบริหารส่วนจังหวัดสระบุรี

ความเห็นของนายกองค้การบริหารส่วนจังหวัดสระบุรี

นายธนกฤต อัครสัมปณณะ

(นายธนกฤต อัครสัมปณณะ)

รองนายกองค้การบริหารส่วนจังหวัด ปฏิบัติราชการแทน

นายกองค้การบริหารส่วนจังหวัดสระบุรี

(นางสาวสุวรรณา ปanyi)

นักวิชาการพัสดุชำนาญการ

รายละเอียดแบบรูปราคาการงานก่อสร้าง
โครงการก่อสร้างถนนลาดยาง สาย สป.ถ1-0025 บ้านตลาดน้อย-บ้านครัว ตำบลตลาดน้อย
อำเภอบ้านหมอ-ตำบลหนองโดน อำเภอหนองโดน จังหวัดสระบุรี
โดยวิธีประกวดราคาอิเล็กทรอนิกส์ (e-bidding)

1. ชื่อโครงการ

ก่อสร้างถนนลาดยาง สาย สป.ถ1-0025 บ้านตลาดน้อย-บ้านครัว ตำบลตลาดน้อย อำเภอบ้านหมอ-
ตำบลหนองโดน อำเภอหนองโดน จังหวัดสระบุรี

2. วัตถุประสงค์

1. เพื่อแก้ไขปัญหาความเดือดร้อนของประชาชน ซึ่งอาจเกิดอันตรายจากการสัญจรไปมาเนื่องจากสภาพผิวจราจรเสียหาย
2. เพื่ออำนวยความสะดวกให้กับประชาชนที่ต้องการขนส่งสินค้าทางการเกษตร สินค้าทั่วไปออกไปจำหน่าย
3. เพื่อเป็นการรองรับการขยายตัวของชุมชนเมืองที่กำลังจะเกิดขึ้นในอนาคต
4. เพื่อสนับสนุนนโยบายรัฐบาลในการกระจายความเจริญของสังคมเมือง สังคมชนบท
5. เพื่อส่งเสริมให้ประชาชนมีรายได้เพิ่มขึ้น

3. รายละเอียดโครงการ

ก่อสร้างถนนลาดยาง สาย สป.ถ1-0025 บ้านตลาดน้อย-บ้านครัว ตำบลตลาดน้อย อำเภอบ้านหมอ-
ตำบลหนองโดน อำเภอหนองโดน จังหวัดสระบุรี

- ขนาดผิวจราจรกว้าง 6.00 เมตร ยาว 5,800 เมตร ไหล่ทางกว้างข้างละ 0.50 เมตร หนา 0.05
เมตร หรือคิดเป็นพื้นที่ลาดยางไม่น้อยกว่า 40,600 ตารางเมตร (ตามแบบแปลนขององค์การบริหารส่วน
จังหวัดสระบุรี ที่ 72/64)

4. งบประมาณ

ตามข้อบัญญัติองค์การบริหารส่วนจังหวัดสระบุรี ประจำปีงบประมาณ พ.ศ. 2565 หน้า 485
จำนวนเงินตามโครงการ 27,230,000.- บาท (ยี่สิบเจ็ดล้านสองแสนสามหมื่นบาทถ้วน) เงินอุดหนุน
เฉพาะกิจปี 2565 21,784,000 บาท เงินรายได้ 5,446,000 บาท

5. คุณสมบัติผู้เสนอราคา

ผู้ยื่นข้อเสนอจะต้องมีคุณสมบัติ ดังต่อไปนี้

- 5.1 มีความสามารถตามกฎหมาย
- 5.2 ไม่เป็นบุคคลล้มละลาย
- 5.3 ไม่อยู่ระหว่างเลิกกิจการ
- 5.4 ไม่เป็นบุคคลซึ่งอยู่ระหว่างถูกระงับการยื่นข้อเสนอหรือทำสัญญากับหน่วยงานของรัฐไว้ชั่วคราว
เนื่องจากเป็นผู้ที่ไม่ผ่านเกณฑ์การประเมินผลการปฏิบัติงานของผู้ประกอบการตามระเบียบที่รัฐมนตรีว่าการ
กระทรวงการคลังกำหนดตามที่ประกาศเผยแพร่ในระบบเครือข่ายสารสนเทศของกรมบัญชีกลาง

สำเนาถูกต้อง

(นางสาวยุวรัตนา ภาณี)
นักวิชาการพัสดุชำนาญการ

5.5 ไม่เป็นบุคคลซึ่งถูกระบุชื่อไว้ในบัญชีรายชื่อผู้ทำงานและได้แจ้งเวียนชื่อให้เป็นผู้ทำงานของหน่วยงานของรัฐในระบบเครือข่ายสารสนเทศของกรมบัญชีกลาง ซึ่งรวมถึงนิติบุคคลที่ผู้ทำงานเป็นหุ้นส่วนผู้จัดการกรรมการ ผู้จัดการ ผู้บริหาร ผู้มีอำนาจในการดำเนินงานในกิจการของนิติบุคคลนั้นด้วย

5.6 มีคุณสมบัติและไม่มีลักษณะต้องห้ามที่คณะกรรมการนโยบายการจัดซื้อจัดจ้างและการบริหารพัสดุภาครัฐกำหนดในราชกิจจานุเบกษา

5.7 เป็นนิติบุคคลผู้มีอาชีพรับจ้างที่ประกวดราคาจ้างด้วยวิธีการทางอิเล็กทรอนิกส์ดังกล่าว

5.8 ไม่เป็นผู้มีผลประโยชน์ร่วมกันกับผู้ยื่นข้อเสนอรายอื่นที่เข้ายื่นข้อเสนอให้แก่องค์การบริหารส่วนจังหวัดสระบุรี ณ วันประกาศประกวดราคาจ้างก่อสร้างด้วยวิธีประกวดราคาอิเล็กทรอนิกส์ หรือไม่เป็นผู้กระทำการอันเป็นการขัดขวางการแข่งขันราคาอย่างเป็นธรรมในการประกวดราคาอิเล็กทรอนิกส์ครั้งนี้

5.9 ไม่เป็นผู้ได้รับเอกสิทธิ์หรือความคุ้มกัน ซึ่งอาจปฏิเสธไม่ยอมขึ้นศาลไทย เว้นแต่รัฐบาลของผู้ยื่นข้อเสนอได้มีคำสั่งให้สละเอกสิทธิ์และความคุ้มกันเช่นนั้น

5.10 เป็นผู้ประกอบการที่ขึ้นทะเบียนงานก่อสร้างสาขางานก่อสร้างทาง ไม่น้อยกว่าชั้น 4 ประเภทหลักเกณฑ์คุณสมบัติทั่วไป คุณสมบัติเฉพาะ ไว้กับกรมบัญชีกลาง (กรณีคณะกรรมการราคากลางได้ประกาศกำหนดให้งานก่อสร้างสาขานั้นต้องขึ้นทะเบียนผู้ประกอบการไว้กับกรมบัญชีกลาง)

5.11 ผู้ยื่นข้อเสนอต้องมีผลงานก่อสร้างประเภทเดียวกันกับงานที่ประกวดราคาจ้างก่อสร้างในครั้งนี้ ในวงเงินไม่น้อยกว่า 10,892,000.- บาท (สิบล้านแปดแสนเก้าหมื่นสองพันบาทถ้วน) และเป็นผลงานที่เป็นคู่สัญญาโดยตรงกับหน่วยงานของรัฐ รัฐวิสาหกิจ หรือหน่วยงานเอกชนที่องค์การบริหารส่วนจังหวัดสระบุรีเชื่อถือ

5.12 ผู้ยื่นข้อเสนอที่ยื่นข้อเสนอในรูปแบบของ "กิจการร่วมค้า" ต้องมีคุณสมบัติ ดังนี้

กรณีที่ข้อตกลงฯ กำหนดให้ผู้เข้าร่วมค้ำรายใดรายหนึ่งเป็นผู้เข้าร่วมค้ำหลัก ข้อตกลงฯ จะต้องมีการกำหนดสัดส่วนหน้าที่ และความรับผิดชอบในปริมาณงาน สิ่งของ หรือมูลค่าตามสัญญาของผู้เข้าร่วมค้ำหลักมากกว่าผู้เข้าร่วมค้ำรายอื่นทุกราย

กรณีที่ข้อตกลงฯ กำหนดให้ผู้เข้าร่วมค้ำรายใดรายหนึ่งเป็นผู้เข้าร่วมค้ำหลัก กิจการร่วมค้ำนั้น ต้องใช้ผลงานของผู้เข้าร่วมค้ำหลักรายเดียวเป็นผลงานของกิจการร่วมค้ำที่ยื่นข้อเสนอ

กรณีที่ข้อตกลงฯ กำหนดให้ผู้เข้าร่วมค้ำรายใดรายหนึ่งเป็นผู้เข้าร่วมค้ำหลัก ผู้เข้าร่วมค้ำหลัก จะต้องเป็นผู้ประกอบการที่ขึ้นทะเบียนไว้กับกรมบัญชีกลาง ในส่วนของผู้เข้าร่วมค้ำที่ไม่ใช่ผู้เข้าร่วมค้ำหลักจะเป็นผู้ประกอบการที่ขึ้นทะเบียนในสาขางานก่อสร้างไว้กับกรมบัญชีกลางหรือไม่ก็ได้

สำหรับข้อตกลงฯ ที่ไม่ได้กำหนดให้ผู้เข้าร่วมค้ำรายใดเป็นผู้เข้าร่วมค้ำหลัก ผู้เข้าร่วมค้ำทุกรายจะต้องมีคุณสมบัติครบถ้วนตามเงื่อนไขที่กำหนดไว้ในเอกสารเชิญชวน

5.13 ผู้ยื่นข้อเสนอต้องลงทะเบียนในระบบจัดซื้อจัดจ้างภาครัฐด้วยอิเล็กทรอนิกส์ (Electronic Government Procurement : e - GP) ของกรมบัญชีกลาง

/ 5.14 ผู้ยื่นเสนอราคา...

สำเนาถูกต้อง

(นางสาวยุววรรณ ภาชี)

นักวิชาการพัสดุชำนาญการ

5.14 ผู้ยื่นเสนอราคาควรมีโรงงานผสมแอสฟัลท์ติกคอนกรีต ซึ่งตั้งอยู่ในสายทางที่ก่อสร้าง หากจำเป็น อาจตั้งอยู่นอกสายทางภายในระยะทางขนส่ง 80 กิโลเมตร หรือใช้ระยะเวลาขนส่งไม่เกิน 2 ชั่วโมง หรือตามที่ องค์การบริหารส่วนจังหวัดสระบุรีเห็นชอบ ทั้งนี้เพื่อให้ความสามารถควบคุมอุณหภูมิของส่วนผสมแอสฟัลท์ติก คอนกรีตได้ และเพื่อให้เป็นไปตามมาตรฐานของกรมทางหลวงชนบท ภายหลังจากได้รับการคัดเลือกเป็นคู่สัญญา

5.15 ผู้ยื่นข้อเสนอ หากได้รับการคัดเลือกเป็นคู่สัญญา จะต้องนำช่างควบคุมงานและวิศวกร ผู้ควบคุมงานมาแสดงตนต่อผู้ควบคุมงานขององค์การบริหารส่วนจังหวัดสระบุรี/ประธานกรรมการตรวจรับพัสดุ ก่อนเข้าดำเนินการก่อสร้างฯ

5.16 ผู้ยื่นข้อเสนอต้องมีขีดความสามารถและความพร้อมด้านบุคลากร ด้านเครื่องจักร - เครื่องมือ โรงงาน ตามรูปแบบรายการงานก่อสร้างกำหนด ภายหลังจากได้รับการคัดเลือกเป็นคู่สัญญา

5.17 ผู้ยื่นข้อเสนอที่ได้รับการคัดเลือกเป็นคู่สัญญาต้องใช้พัสดุประเภทวัสดุหรือครุภัณฑ์ที่จะใช้ในงาน ก่อสร้างเป็นพัสดุที่ผลิตภายในประเทศ โดยต้องใช้ไม่น้อยกว่าร้อยละ 60 ของมูลค่าพัสดุที่จะใช้ในงานก่อสร้าง ทั้งหมดตามสัญญา และคู่สัญญาต้องจัดทำแผนการใช้พัสดุที่ผลิตภายในประเทศไม่น้อยกว่าร้อยละ 60 ของมูลค่า พักสดุที่จะใช้ในงานก่อสร้างทั้งหมดตามสัญญา (ภาคผนวก 1) โดยส่งให้องค์การบริหารส่วนจังหวัดสระบุรี ภายใน 60 วัน นับถัดจากวันที่ได้ลงนามสัญญา

5.18 ผู้ยื่นข้อเสนอที่ได้รับการคัดเลือกเป็นคู่สัญญาต้องใช้เหล็ก ไม่น้อยกว่าร้อยละ 90 ของปริมาณ เหล็กที่ต้องใช้ทั้งหมดตามสัญญา และคู่สัญญาต้องจัดทำแผนการใช้เหล็กที่ผลิตภายในประเทศไม่น้อยกว่า 90 ของปริมาณเหล็กที่ต้องใช้ทั้งหมดตามสัญญา (ภาคผนวก 2) โดยส่งให้องค์การบริหารส่วนจังหวัดสระบุรี ภายใน 60 วัน นับถัดจากวันที่ได้ลงนามสัญญา

6. ระยะเวลาดำเนินการ

กำหนดให้ ระยะเวลาดำเนินการก่อสร้าง 180 วัน

7. หน่วยงานที่รับผิดชอบ

กองช่าง องค์การบริหารส่วนจังหวัดสระบุรี ตำบลดาวเรือง อำเภอเมืองสระบุรี จังหวัดสระบุรี

8. การแบ่งงวดงาน

แบ่งจ่ายเป็น 4 งวด ของงานจ้างทั้งหมด เมื่อผู้รับจ้าง ได้ดำเนินการก่อสร้างถนนลาดยาง สาย สป.ถ1- 0025 บ้านตลาดน้อย-บ้านคร้ว ตำบลตลาดน้อย อำเภอบ้านหมอ-ตำบลหนองโดน อำเภอหนองโดน จังหวัด สระบุรี ตามรายละเอียดที่กำหนด/สัญญาจ้าง

งวดที่ 1 คิดเป็นเงินร้อยละ 15 เมื่อผู้รับจ้างดำเนินการแล้วเสร็จดังรายการต่อไปนี้
งานรื้อถอนพร้อมขนเก็บ ประกอบด้วย

- งานรื้อถอนพร้อมขนเก็บงานป้ายจราจรและเครื่องหมายความปลอดภัย ทั้งหมดแล้วเสร็จ
- งานรื้อถอนเสาไฟฟ้าเดิมบนกอง ทั้งหมดแล้วเสร็จ

งานโครงสร้างทาง ประกอบด้วย

/ - งานชุดใส่...
สำเนาถูกต้อง

(นางสาวยุวรัตน์ ภาณี)
นักวิชาการพัสดุชำนาญการ

- งานขุดไผ่ผิวทางแอสฟัลท์คอนกรีต ขุดหรือชั้นพื้นทางเดิม, ชั้นรองพื้นทางเดิมและชั้นดินเดิม ทั้งหมดแล้วเสร็จ

- งานปรับเกลี่ยแต่งและบดอัดชั้นดินเดิม (พร้อมแนบเอกสารทดสอบ Field Density Test) ทั้งหมดแล้วเสร็จ

(กำหนดเวลาแล้วเสร็จ 50 วัน)

งวดที่ 2 คิดเป็นเงินร้อยละ 40 เมื่อผู้รับจ้างดำเนินการแล้วเสร็จดังรายการต่อไปนี้

งานโครงสร้างทาง ประกอบด้วย

- งานชั้นวัสดุทางแอสฟัลท์คอนกรีตเดิม บดอัดแน่น, งานชั้นวัสดุคัดเลือก (วัสดุเดิม) ปรับเกลี่ยแต่งและบดอัด, งานชั้นรองพื้นทางลูกรังใหม่ ปรับเกลี่ยแต่งและบดอัด, ชั้นพื้นทางหินคลุกใหม่ บดอัดแน่น (พร้อมแนบเอกสารทดสอบ Field Density Test ทุกชั้นทาง) ทั้งหมดแล้วเสร็จ

- งานเรียงหินยาแนว ทั้งหมดแล้วเสร็จ

- งาน Prime Coat ทั้งหมดแล้วเสร็จ

(กำหนดเวลาแล้วเสร็จ 50 วัน)

งวดที่ 3 คิดเป็นเงินร้อยละ 30 เมื่อผู้รับจ้างดำเนินการแล้วเสร็จดังรายการต่อไปนี้

งานผิวทาง และงานไหล่ทาง ประกอบด้วย

- งานปูผิวทางแอสฟัลท์คอนกรีต, งานปูผิวไหล่ทางแอสฟัลท์คอนกรีต (พร้อมแนบเอกสารทดสอบงานเจาะควบคุมคุณภาพผิวทาง) ทั้งหมดแล้วเสร็จ

(กำหนดเวลาแล้วเสร็จ 30 วัน)

งวดที่ 4 (สุดท้าย) คิดเป็นเงินร้อยละ 15 เมื่อผู้รับจ้างดำเนินการแล้วเสร็จดังรายการต่อไปนี้

- งานเครื่องหมายจราจรบนผิวทาง งานติดตั้งป้าย งานติดตั้งไฟฟ้า งานติดตั้งระบบประปา งานอื่นๆ ตามแบบรูปและรายการ ทั้งหมดแล้วเสร็จ

- เก็บทำความสะอาด บริเวณสถานที่ก่อสร้างให้เป็นระเบียบเรียบร้อย หรือให้คณะกรรมการตรวจรับพัสดุได้ตรวจรับไว้เป็นที่เรียบร้อยแล้ว



(กำหนดเวลาแล้วเสร็จ 50 วัน)

9. คณะกรรมการจัดทำรูปแบบรายการงานก่อสร้าง

นายจิรยุทธ์ ศรีเจิม	ตำแหน่ง นายช่างโยธาอาวุโส	ประธานกรรมการ
นายพรชัย แก้วบังวัน	ตำแหน่ง วิศวกรโยธาชำนาญการ	กรรมการ
นายภูริทัต กิจเกตุ	ตำแหน่ง นายช่างโยธาชำนาญงาน	กรรมการ

10. การปรับราคางานก่อสร้าง (ค่า k)

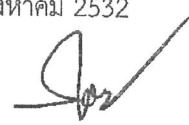
สำหรับราคางานก่อสร้างตามสัญญาจะนำสูตร Escalation Factor (K) มาใช้คำนวณราคางานที่เปลี่ยนแปลงไป โดยวิธีการต่อไปนี้ ตามเงื่อนไข หลักเกณฑ์ สูตรและวิธีคำนวณที่ใช้กับสัญญาแบบปรับราคาได้ตามมติคณะรัฐมนตรี เมื่อวันที่ 22 สิงหาคม 2532 เรื่อง การพิจารณาช่วยเหลือผู้ประกอบการอาชีพงานก่อสร้างตามหนังสือสำนักเลขาธิการคณะรัฐมนตรี ที่ นร 0203/ว 109 ลงวันที่ 24 สิงหาคม 2532

 / สูตรการปรับ...
สำเนาถูกต้อง

(นางสาวยุวรรณดา ภาชี)
นักวิชาการพัสดุชำนาญการ

สูตรการปรับราคา (สูตรค่า K) จะต้องคงที่ที่ระดับกำหนดไว้ในวันแล้วเสร็จ ตามที่กำหนดไว้ในสัญญา หรือภายในระยะที่ผู้ว่าจ้างได้ขยายออกไป โดยใช้สูตรค่า K ดังนี้

$$K 2.1 = 0.30 + 0.10 * It / Io + 0.40 * Et / Eo + 0.20 * Ft / Fo$$

$$K 2.2 = 0.40 + 0.20 * It / Io + 0.20 * Mt / Mo + 0.20 * Ft / Fo$$

$$K 3.1 = 0.30 + 0.40 * At / Ao + 0.20 * Et / Eo + 0.10 * Ft / Fo$$

$$K 3.3 = 0.30 + 0.10 * Mt / Mo + 0.40 * At / Ao + 0.10 * Et / Eo + 0.10 * Ft / Fo$$

ลงชื่อ.....ประธานกรรมการ

(นายจิรยุทธ์ ศรีเจิม)

นายช่างโยธาอาวุโส

ลงชื่อ.....กรรมการ

(นายพรชัย แก้วบังวัน)

วิศวกรโยธาชำนาญการ

ลงชื่อ.....กรรมการ

(นายภูริทัต กิจเกต)

นายช่างโยธาชำนาญงาน

สำเนาถูกต้อง

(นางสาวบุรณตา ภาษี)
นักวิชาการพัสดุชำนาญการ

ตารางการจัดทำแผนการใช้วัสดุที่ผลิตภายในประเทศ

โครงการ

รายการวัสดุหรือครุภัณฑ์ที่ใช้ในโครงการ
แผนการใช้วัสดุที่ผลิตภายในประเทศ

ลำดับ	รายการ	หน่วย	ปริมาณ	ราคาต่อหน่วย (บาท)	เป็นเงิน (รวม)	วัสดุ ในประเทศ	วัสดุ ต่างประเทศ
๑	ปูนซีเมนต์						
๒	กระเบื้อง						
๓	ผ้าเพดาน						
๔	หลอดไฟ						
๕	โคมไฟ						
รวม					xxx	xxx	xxx
อัตรา (ร้อยละ)					๑๐๐	๗๐	๓๐

ลงชื่อ (คู่สัญญาฝ่ายผู้รับจ้าง)
()

สำเนาถูกต้อง

(นางสาวยุวรรณดา ภาณี)
นักวิชาการพัสดุชำนาญการ

ตารางการจัดทำแผนการใช้เหล็กที่ผลิตภายในประเทศ

โครงการ

รายการวัสดุหรือครุภัณฑ์ที่ใช้ในโครงการ
แผนการใช้เหล็กที่ผลิตภายในประเทศ
ปริมาณเหล็กทั้งโครงการ xxx (ตัน)

ลำดับ	รายการ	หน่วย	ปริมาณ	เหล็ก ในประเทศ	เหล็ก ต่างประเทศ
๑	เหล็กเส้น	ตัน			
๒	เหล็กข้องอ	ตัน			
๓	เหล็กเส้นกรม	ตัน			
๔					
๕					
รวม			xxx	xxx	xxx
อัตรา			๑๐๐	๙๐	๑๐
(ร้อยละ)					

ลงชื่อ (คู่สัญญาฝ่ายผู้รับจ้าง)
()

สำเนาถูกต้อง

(นางสาวสุวรรณตา ภาษี)
นักวิชาการพัสดุชำนาญการ