

## สัญญาซื้อขาย

สัญญาเลขที่ ๓๐/๒๕๖๕

สัญญานี้ทำขึ้น ณ องค์การบริหารส่วนจังหวัดสระบุรี ตำบล ปากเพรียว อำเภอ เมืองสระบุรี จังหวัด สระบุรี เมื่อวันที่ ๙ กุมภาพันธ์ ๒๕๖๕ ระหว่าง องค์การบริหารส่วนจังหวัดสระบุรี โดย นายธนกฤต อัดทะสัมปณณะ ตำแหน่ง รองนายกองค์การบริหารส่วนจังหวัด ปฏิบัติราชการแทน นายกองค้การบริหารส่วน จังหวัดสระบุรี ตามคำสั่งองค์การบริหารส่วนจังหวัดสระบุรี ที่ ๓๑๔/๒๕๖๔ ลงวันที่ ๒๔ กุมภาพันธ์ ๒๕๖๔ ซึ่งต่อไป ในสัญญานี้เรียกว่า "ผู้ซื้อ" ฝ่ายหนึ่ง กับ บริษัท ฟิตเวิร์ค จำกัด ซึ่งจดทะเบียนเป็นนิติบุคคล ณ สำนักงานทะเบียน หุ้นส่วนบริษัท กรุงเทพมหานคร กรมพัฒนาธุรกิจการค้า กระทรวงพาณิชย์ มีสำนักงานใหญ่อยู่ เลขที่ ๒๓/๑ หมู่ ๖ ตำบลนาเกลือ อำเภอบางละมุง จังหวัดชลบุรี โดยนางพรพนิต ศรีนพรัตน์วัฒนา (กรรมการผู้จัดการ) ผู้มีอำนาจ ลงนามผูกพันนิติบุคคลปรากฏตามหนังสือรับรองของ สำนักงานทะเบียนหุ้นส่วนบริษัทกลาง กรมพัฒนาธุรกิจการค้า กระทรวงพาณิชย์ ที่ E๑๐๐๙๑๒๐๔๗๘๓๕๔ ลงวันที่ ๒ ธันวาคม ๒๕๖๔ แนบท้ายสัญญานี้ ซึ่งต่อไปในสัญญานี้ เรียกว่า "ผู้ขาย" อีกฝ่ายหนึ่ง

คู่สัญญาได้ตกลงกันมีข้อความดังต่อไปนี้

### ข้อ ๑. ข้อตกลงซื้อขาย

ผู้ซื้อตกลงซื้อและผู้ขายตกลงขาย โครงการจัดซื้อครุภัณฑ์กีฬา จำนวน ๖ รายการ เป็นราคา ทั้งสิ้น ๕,๖๒๑,๖๑๒.๐๐ บาท (ห้าล้านหกแสนสองหมื่นหนึ่งพันหกร้อยสิบสองบาทถ้วน) ซึ่งได้รวมภาษีมูลค่าเพิ่ม จำนวน ๓๖๗,๗๖๙.๐๑ บาท (สามแสนหกหมื่นเจ็ดพันเจ็ดร้อยหกสิบเก้าบาทหนึ่งสตางค์) ตลอดจนภาษีอากรอื่นๆ และค่าใช้จ่ายทั้งปวงด้วยแล้ว

### ข้อ ๒. การรับรองคุณภาพ

ผู้ขายรับรองว่าสิ่งของที่ขายให้ตามสัญญานี้เป็นของแท้ ของใหม่ ไม่เคยใช้งานมาก่อน ไม่เป็นของเก่าเก็บ และมีคุณภาพ และคุณสมบัติไม่ต่ำกว่าที่กำหนดไว้ในเอกสารแนบท้ายสัญญาผนวก ๑

(ลงชื่อ) ..... ผู้ซื้อ

(นายธนกฤต อัดทะสัมปณณะ)

รองนายกองค์การบริหารส่วนจังหวัด ปฏิบัติราชการแทน  
นายกองค์การบริหารส่วนจังหวัดสระบุรี

(ลงชื่อ) ..... ผู้ขาย

(นางพรพนิต ศรีนพรัตน์วัฒนา)

กรรมการผู้จัดการ **सानาถูกต้อง**

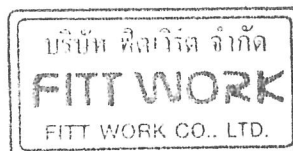

(นางสาวอัมพร ประชาชน)  
นักวิชาการพัสดุปฏิบัติการ

ในกรณีที่เป็นการซื้อสิ่งของซึ่งจะต้องมีการตรวจสอบ ผู้ขายรับรองว่า เมื่อตรวจสอบแล้วต้องมีคุณภาพและคุณสมบัติไม่ต่ำกว่าที่กำหนดไว้ตามสัญญาด้วย

**ข้อ ๓. เอกสารอันเป็นส่วนหนึ่งของสัญญา**

เอกสารแนบท้ายสัญญาดังต่อไปนี้ ให้ถือเป็นส่วนหนึ่งของ สัญญา  
ผนวก ๑ ใบเสนอราคาและแคตตาล็อก จำนวน ๓๖ (สามสิบหก) หน้า

ความใดในเอกสารแนบท้ายสัญญาที่ขัดหรือแย้งกับข้อความในสัญญานี้ ให้ใช้ข้อความในสัญญานี้บังคับ และในกรณีที่เอกสารแนบท้ายสัญญาขัดแย้งกันเอง ผู้ขายจะต้องปฏิบัติตามคำวินิจฉัยของผู้ซื้อ คำวินิจฉัยของผู้ซื้อให้ถือเป็นที่สุด และผู้ขายไม่มีสิทธิเรียกร้องราคา ค่าเสียหาย หรือค่าใช้จ่ายใดๆเพิ่มเติมจากผู้ซื้อทั้งสิ้น

**ข้อ ๔. การส่งมอบ**

ผู้ขายจะส่งมอบสิ่งของที่ซื้อขายตามสัญญาให้แก่ผู้ซื้อ ณ องค์การบริหารส่วนจังหวัดสระบุรี ภายในวันที่ ๙ กรกฎาคม ๒๕๖๕ ให้ถูกต้องและครบถ้วนตามที่กำหนดไว้ในข้อ ๑ แห่งสัญญานี้ พร้อมทั้งหีบห่อหรือเครื่องรัดพันผูกโดยเรียบร้อย

การส่งมอบสิ่งของตามสัญญานี้ ไม่ว่าจะเป็นการส่งมอบเพียงครั้งเดียว หรือส่งมอบหลายครั้ง ผู้ขายจะต้องแจ้งกำหนดเวลาส่งมอบแต่ละครั้งโดยทำเป็นหนังสือนำไปยื่นต่อผู้ซื้อ ณ องค์การบริหารส่วนจังหวัดสระบุรี ในวันและเวลาทำการของผู้ซื้อ ก่อนวันส่งมอบไม่น้อยกว่า ๓ (สาม) วันทำการของผู้ซื้อ

**ข้อ ๕. การตรวจรับ**

เมื่อผู้ซื้อได้ตรวจรับสิ่งของที่ส่งมอบและเห็นว่าถูกต้องครบถ้วนตามสัญญาแล้ว ผู้ซื้อจะออกหลักฐานการรับมอบเป็นหนังสือไว้ให้ เพื่อผู้ขายนำมาเป็นหลักฐานประกอบการขอรับเงินค่าสิ่งของนั้น

ถ้าผลของการตรวจรับปรากฏว่าสิ่งของที่ผู้ขายส่งมอบไม่ตรงตามข้อ ๑ ผู้ซื้อทรงไว้ซึ่งสิทธิที่จะไม่รับสิ่งของนั้น ในกรณีเช่นว่านี้ ผู้ขายต้องรับนำสิ่งของนั้นกลับคืนโดยเร็วที่สุดเท่าที่จะทำได้และนำสิ่งของมาส่งมอบให้ใหม่ หรือต้องทำการแก้ไขให้ถูกต้องตามสัญญาด้วยค่าใช้จ่ายของผู้ขายเอง และระยะเวลาที่เสียไปเพราะเหตุดัง



(ลงชื่อ) ..... ผู้ซื้อ

(นายธนภุต อัททะสัมปณณะ)  
รองนายกองค์การบริหารส่วนจังหวัด ปฏิบัติราชการแทน  
นายกองค์การบริหารส่วนจังหวัดสระบุรี

(ลงชื่อ) ..... ผู้ขาย

(นางพรพนิต ศรีนพรัตน์วัฒนา)  
กรรมการผู้จัดการ **สำเนาถูกต้อง**

(นางสาวอัมพรพรพรพรรณ  
นักวิชาการพัสดุปฏิบัติการ

กล่าวผู้ขายจะนำมาอ้างเป็นเหตุขอขยายเวลาส่งมอบตามสัญญาหรือ ของคหรือลดค่าปรับไม่ได้

## ข้อ ๖. การชำระเงิน

ผู้ซื้อตกลงชำระเงิน ค่าสิ่งของตามข้อ ๑ ให้แก่ผู้ขาย เมื่อผู้ซื้อได้รับมอบสิ่งของตามข้อ ๕ ไว้โดยครบถ้วนแล้ว

## ข้อ ๗. การรับประกันความชำรุดบกพร่อง

ผู้ขายตกลงรับประกันความชำรุดบกพร่องหรือขัดข้องของสิ่งของตามสัญญานี้ เป็นเวลา ๑ (หนึ่ง) ปี นับถัดจากวันที่ผู้ซื้อได้รับมอบสิ่งของทั้งหมดไว้โดยถูกต้องครบถ้วนตามสัญญา โดยภายในกำหนดเวลาดังกล่าว หากสิ่งของตามสัญญานี้เกิดชำรุดบกพร่องหรือขัดข้องอันเนื่องมาจากการใช้งานตามปกติ ผู้ขายจะต้องจัดการซ่อมแซมหรือแก้ไขให้อยู่ในสภาพที่ใช้การได้ดีดังเดิม ภายใน ๑๕ (สิบห้า) วัน นับถัดจากวันที่ได้รับแจ้งจากผู้ซื้อโดยไม่วิตติค่าใช้จ่ายใดๆ ทั้งสิ้น หากผู้ขายไม่จัดการซ่อมแซมหรือแก้ไขภายในกำหนดเวลาดังกล่าว ผู้ซื้อจะมีสิทธิที่จะทำการนั้นเองหรือจ้างผู้อื่นให้ทำการนั้นแทนผู้ขาย โดยผู้ขายต้องเป็นผู้ออกค่าใช้จ่ายเองทั้งสิ้น

ในกรณีเร่งด่วนจำเป็นต้องรีบแก้ไขเหตุชำรุดบกพร่องหรือขัดข้องโดยเร็ว และไม่อาจรอคอยให้ผู้ขายแก้ไขในระยะเวลาที่กำหนดไว้ตามวรรคหนึ่งได้ ผู้ซื้อจะมีสิทธิเข้าจัดการแก้ไขเหตุชำรุดบกพร่องหรือขัดข้องนั้นเอง หรือให้ผู้อื่นแก้ไขความชำรุดบกพร่องหรือขัดข้อง โดยผู้ขายต้องรับผิดชอบชำระค่าใช้จ่ายทั้งหมด

การที่ผู้ซื้อทำการนั้นเอง หรือให้ผู้อื่นทำการนั้นแทนผู้ขาย ไม่ทำให้ผู้ขายหลุดพ้นจากความรับผิดตามสัญญา หากผู้ขายไม่ชดใช้ค่าใช้จ่ายหรือค่าเสียหายตามที่ผู้ซื้อเรียกร้องผู้ซื้อจะมีสิทธิบังคับจากหลักประกันการปฏิบัติตามสัญญาได้

## ข้อ ๘. หลักประกันการปฏิบัติตามสัญญา

ในขณะที่ทำสัญญานี้ผู้ขายได้นำหลักประกันเป็น หนังสือค้ำประกันของธนาคาร กรุงศรีอยุธยา จำกัด (มหาชน) สาขาสะพานพระปิ่นเกล้า เลขที่ ๑๕๕/๒๕๖๕/๐๐๐๐๕/๐๐๓ ลงวันที่ ๙ กุมภาพันธ์ ๒๕๖๕ เป็นจำนวนเงิน ๒๘๑,๐๘๑.๐๐ บาท(สองแสนแปดหมื่นหนึ่งพันแปดสิบเอ็ดบาทถ้วน) ซึ่งเท่ากับร้อยละ ๕ (ห้า) ของราคาทั้งหมดตามสัญญา มามอบให้แก่ผู้ซื้อเพื่อเป็นหลักประกันการปฏิบัติตามสัญญานี้

กรณีผู้ขายใช้หนังสือค้ำประกันมาเป็นหลักประกันการปฏิบัติตามสัญญา หนังสือค้ำประกัน

(ลงชื่อ) ..... ผู้ซื้อ

(นายธนกฤต อัครสัมปยุต)

รองนายกองค์การบริหารส่วนจังหวัด ปฏิบัติราชการแทน

นายกองค์การบริหารส่วนจังหวัดสระบุรี

(ลงชื่อ) ..... ผู้ขาย

(นางพรพนิต ครีนพรัตน์วัฒนา)

กรรมการผู้จัดการ



(นางสาวอัมพร ประชาชน) [Handwritten signature]  
นักวิชาการพัสดุปฏิบัติการ

ดังกล่าวจะต้องออกโดยธนาคารที่ประกอบกิจการในประเทศไทย หรือโดยบริษัทเงินทุนหรือบริษัทเงินทุนหลักทรัพย์ที่ได้รับอนุญาตให้ประกอบกิจการเงินทุนเพื่อการพาณิชย์และประกอบธุรกิจค้าประกันตามประกาศของธนาคารแห่งประเทศไทย ตามรายชื่อบริษัทเงินทุนที่ธนาคารแห่งประเทศไทยแจ้งเวียนให้ทราบตามแบบที่คณะกรรมการนโยบายการจัดซื้อจัดจ้างและการบริหารพัสดุภาครัฐกำหนดหรืออาจเป็นหนังสือค้าประกันอิเล็กทรอนิกส์ตามวิธีการที่กรมบัญชีกลางกำหนดก็ได้ และจะต้องมีอายุการค้ำประกันตลอดไปจนกว่าผู้ขายพ้นข้อผูกพันตามสัญญา

หลักประกันที่ผู้ขายนำมามอบให้ตามวรรคหนึ่ง จะต้องมีอายุครอบคลุมความรับผิดชอบของผู้ขายตลอดอายุสัญญา ถ้าหลักประกันที่ผู้ขายนำมามอบให้ดังกล่าวลดลงหรือเสื่อมค่าลง หรือมีอายุไม่ครอบคลุมถึงความรับผิดชอบของผู้ขายตลอดอายุสัญญา ไม่ว่าจะด้วยเหตุใดๆ ก็ตาม รวมถึงกรณีผู้ขายส่งมอบสิ่งของล่าช้าเป็นเหตุให้ระยะเวลาส่งมอบหรือวันครบกำหนดความรับผิดชอบในความชำรุดบกพร่องตามสัญญาเปลี่ยนแปลงไป ไม่ว่าจะเกิดขึ้นคราวใด ผู้ขายต้องหาหลักประกันใหม่หรือหลักประกันเพิ่มเติมให้มีจำนวนครบถ้วนตามวรรคหนึ่งนำมามอบให้แก่ผู้ซื้อภายใน ๑๕ (สิบห้า) วัน นับถัดจากวันที่ได้รับแจ้งเป็นหนังสือจากผู้ซื้อ

หลักประกันที่ผู้ขายนำมามอบไว้ตามข้อนี้ ผู้ซื้อจะคืนให้แก่ผู้ขาย โดยไม่มีดอกเบี้ยเมื่อผู้ขายพ้นจากข้อผูกพันและความรับผิดชอบทั้งปวงตามสัญญาแล้ว

#### ข้อ ๙. การบอกเลิกสัญญา

ถ้าผู้ขายไม่ปฏิบัติตามสัญญาข้อใดข้อหนึ่ง หรือเมื่อครบกำหนดส่งมอบสิ่งของตามสัญญาแล้ว หากผู้ขายไม่ส่งมอบสิ่งของที่ตกลงขายให้แก่ผู้ซื้อหรือส่งมอบไม่ถูกต้อง หรือไม่ครบจำนวน ผู้ซื้อ มีสิทธิบอกเลิกสัญญาทั้งหมดหรือแต่บางส่วนได้ การใช้สิทธิบอกเลิกสัญญานั้นไม่กระทบสิทธิของผู้ซื้อที่จะเรียกร้องค่าเสียหายจากผู้ขาย

ในกรณีที่ผู้ซื้อใช้สิทธิบอกเลิกสัญญา ผู้ซื้อ มีสิทธิริบหรือบังคับจากหลักประกัน ตาม (ข้อ ๖ และ) ข้อ ๘ เป็นจำนวนเงินทั้งหมดหรือแต่บางส่วนก็ได้ แล้วแต่ผู้ซื้อจะเห็นสมควร และถ้าผู้ซื้อจัดซื้อสิ่งของจากบุคคลอื่นเต็มจำนวนหรือเฉพาะจำนวนที่ขาดส่ง แล้วแต่กรณี ภายในกำหนด ๑๕ (สิบห้า) วัน นับถัดจากวันบอกเลิกสัญญา ผู้ขายจะต้องชดใช้ราคาที่เพิ่มขึ้นจากราคาที่กำหนดไว้ในสัญญาด้วย

#### ข้อ ๑๐. ค่าปรับ

ในกรณีที่ผู้ซื้อมิได้ใช้สิทธิบอกเลิกสัญญาตามข้อ ๙ ผู้ขายจะต้องชำระค่าปรับให้ผู้ซื้อเป็นรายวันในอัตราร้อยละ ๐.๒๐ (ศูนย์จุดสองศูนย์) ของราคาส่งของที่ยังไม่ได้รับมอบ นับถัดจากวันครบกำหนดตาม

(ลงชื่อ) ..... ผู้ซื้อ

(นายธนภุต อัดทะสัมปณณะ)  
รองนายกองค์การบริหารส่วนจังหวัด ปฏิบัติราชการแทน  
นายกองค์การบริหารส่วนจังหวัดสระบุรี

(ลงชื่อ) ..... ผู้ขาย

(นางพรพนิต ศรีนพรัตน์วัฒนา)  
กรรมการผู้จัดการ



(นางสาวอัมพร ประชาชน)  
นักวิชาการพัสดุปฏิบัติการ

สัญญาจนถึงวันที่ผู้ขายได้นำสิ่งของมาส่งมอบให้แก่ผู้ซื้อจนถูกต้องครบถ้วนตามสัญญา

การคิดค่าปรับในกรณีสิ่งของที่ตกลงซื้อขายประกอบกันเป็นชุด แต่ผู้ขายส่งมอบเพียงบาง ส่วน หรือขาดส่วนประกอบส่วนหนึ่งส่วนใดไปทำให้ไม่สามารถใช้งานได้โดยสมบูรณ์ ให้ถือว่า ยังไม่ได้ส่งมอบสิ่งของ นั้นเลย และให้คิดค่าปรับจากราคาส่งมอบเต็มทั้งชุด

ในระหว่างที่ผู้ซื้อยังมีได้ใช้สิทธิบอกเลิกสัญญานั้น หากผู้ซื้อเห็นว่าผู้ขายไม่อาจปฏิบัติตาม สัญญาต่อไปได้ ผู้ซื้อจะใช้สิทธิบอกเลิกสัญญาและริบหรือบังคับจากหลักประกันตาม (ข้อ ๖ และ) ข้อ ๘ กับเรียกร้อง ให้ชดใช้ราคาที่เป็นหนี้ตามที่กำหนดไว้ในข้อ ๘ วรรคสองก็ได้ และถ้าผู้ซื้อได้แจ้งข้อเรียกร้องให้ชำระค่าปรับไปยังผู้ขาย เมื่อครบกำหนดส่งมอบแล้ว ผู้ซื้อจะมีสิทธิที่จะปรับผู้ขายจนถึงวันบอกเลิกสัญญาได้อีกด้วย

#### ข้อ ๑๑. การบังคับค่าปรับ ค่าเสียหาย และค่าใช้จ่าย

ในกรณีที่ผู้ขายไม่ปฏิบัติตามสัญญาข้อใดข้อหนึ่งด้วยเหตุใดๆ ก็ตาม จนเป็นเหตุให้เกิดค่า ปรับ ค่าเสียหาย หรือค่าใช้จ่ายแก่ผู้ซื้อ ผู้ขายต้องชดใช้ค่าปรับ ค่าเสียหาย หรือค่าใช้จ่ายดังกล่าวให้แก่ผู้ซื้อโดยสิ้นเชิง ภายในกำหนด ๑๕ (สิบห้า) วัน นับถัดจากวันที่ได้รับแจ้งเป็นหนังสือจากผู้ซื้อ หากผู้ขายไม่ชดใช้ให้ถูกต้องครบถ้วน ภายในระยะเวลาดังกล่าวให้ผู้ซื้อที่มีสิทธิที่จะหักเอาจากจำนวนเงินค่าสิ่งของที่ซื้อขายที่ต้องชำระ หรือบังคับจากหลัก ประกันการปฏิบัติตามสัญญาได้ทันที

หากค่าปรับ ค่าเสียหาย หรือค่าใช้จ่ายที่บังคับจากเงินค่าสิ่งของที่ซื้อขายที่ต้องชำระ หรือ หลักประกันการปฏิบัติตามสัญญาแล้วยังไม่เพียงพอ ผู้ขายยินยอมชำระส่วนที่เหลือที่ยังขาดอยู่ จนครบถ้วนตาม จำนวนค่าปรับ ค่าเสียหาย หรือค่าใช้จ่ายนั้น ภายในกำหนด ๑๕ (สิบห้า) วัน นับถัดจากวันที่ได้รับแจ้งเป็นหนังสือจาก ผู้ซื้อ

หากมีเงินค่าสิ่งของที่ซื้อขายตามสัญญาที่หักไว้จ่ายเป็นค่าปรับ ค่าเสียหาย หรือค่าใช้จ่าย แล้วยังเหลืออยู่อีกเท่าใด ผู้ซื้อจะคืนให้แก่ผู้ขายทั้งหมด

#### ข้อ ๑๒. การงดหรือลดค่าปรับ หรือขยายเวลาส่งมอบ

ในกรณีที่มีเหตุเกิดจากความผิดหรือความบกพร่องของฝ่ายผู้ซื้อ หรือเหตุสุดวิสัย หรือเกิด จากพฤติการณ์อันหนึ่งอันใดที่ผู้ขายไม่ต้องรับผิดชอบตามกฎหมาย หรือเหตุอื่นตามที่กำหนดในกฎกระทรวง ซึ่งออกตาม ความในกฎหมายว่าด้วยการจัดซื้อจัดจ้างและการบริหารพัสดุภาครัฐ ทำให้ผู้ขายไม่สามารถส่งมอบสิ่งของตามเงื่อนไข

(ลงชื่อ) ..... ผู้ซื้อ

(นายธนภุต อัดทะสัมปยุตตะ)

รองนายกองค์การบริหารส่วนจังหวัด ปฏิบัติราชการแทน

นายกองค์การบริหารส่วนจังหวัดสระบุรี



(ลงชื่อ) ..... ผู้ขาย

(นางพรพนิต ศรีนพรัตน์วัฒนา)

กรรมการผู้จัดการ **สำเนาถูกต้อง**

(นางสาวอัมพร ประชุกตอง)  
นักวิชาการพัสดุปฏิบัติการ

และกำหนดเวลาแห่งสัญญานี้ได้ ผู้ขายมีสิทธิของดหรือลดค่าปรับหรือขยายเวลาส่งมอบตามสัญญาได้ โดยจะต้องแจ้งเหตุหรือพฤติการณ์ดังกล่าวพร้อมหลักฐานเป็นหนังสือให้ผู้ซื้อทราบภายใน ๑๕ (สิบห้า) วัน นับถัดจากวันที่เหตุนั้นสิ้นสุดลง หรือตามที่กำหนดในกฎกระทรวงดังกล่าว

ถ้าผู้ขายไม่ปฏิบัติให้เป็นไปตามความในวรรคหนึ่ง ให้ถือว่าผู้ขายได้ละสิทธิเรียกร้องในการที่จะของดหรือลดค่าปรับหรือขยายเวลาส่งมอบตามสัญญา โดยไม่มีเงื่อนไขใดๆ ทั้งสิ้น เว้นแต่กรณีเหตุเกิดจากความผิดหรือความบกพร่องของฝ่ายผู้ซื้อซึ่งมีหลักฐานชัดเจนหรือผู้ซื้อทราบอยู่แล้วตั้งแต่วันที่

การงดหรือลดค่าปรับหรือขยายเวลาส่งมอบตามสัญญาตามวรรคหนึ่ง อยู่ในดุลพินิจของผู้ซื้อที่จะพิจารณาตามที่เห็นสมควร

### ข้อ ๑๓. การใช้เรือไทย

ถ้าสิ่งของที่จะต้องส่งมอบให้แก่ผู้ซื้อตามสัญญานี้ เป็นสิ่งของที่ต้องส่งหรือนำเข้ามาจากต่างประเทศ และสิ่งของนั้นต้องนำเข้ามาโดยทางเรือในเส้นทางเดินเรือที่มีเรือไทยเดินอยู่ และสามารถให้บริการรับขนได้ตามที่รัฐมนตรีว่าการกระทรวงคมนาคมประกาศกำหนด ผู้ขายต้องจัดการให้สิ่งของดังกล่าวบรรทุกโดยเรือไทยหรือเรือที่มีสิทธิเช่นเดียวกับเรือไทยจากต่างประเทศมายังประเทศไทย เว้นแต่จะได้รับอนุญาตจากกรมเจ้าท่าก่อนบรรทุกของนั้นลงเรืออื่นที่มีใช้เรือไทยหรือเป็นของที่รัฐมนตรีว่าการกระทรวงคมนาคมประกาศยกเว้นให้บรรทุกโดยเรืออื่นได้ ทั้งนี้ ไม่ว่าการส่งหรือนำเข้าสิ่งของดังกล่าวจากต่างประเทศจะเป็นแบบใด

ในการส่งมอบสิ่งของตามสัญญาให้แก่ผู้ซื้อ ถ้าสิ่งของนั้นเป็นสิ่งของตามวรรคหนึ่ง ผู้ขายจะต้องส่งมอบใบตราส่ง (Bill of Lading) หรือสำเนาใบตราส่งสำหรับของนั้น ซึ่งแสดงว่าได้บรรทุกมาโดยเรือไทยหรือเรือที่มีสิทธิเช่นเดียวกับเรือไทยให้แก่ผู้ซื้อพร้อมกับการส่งมอบสิ่งของด้วย

ในกรณีที่สิ่งของดังกล่าวไม่ได้บรรทุกจากต่างประเทศมายังประเทศไทย โดยเรือไทยหรือเรือที่มีสิทธิเช่นเดียวกับเรือไทย ผู้ขายต้องส่งมอบหลักฐานซึ่งแสดงว่าได้รับอนุญาตจากกรมเจ้าท่า ให้บรรทุกของโดยเรืออื่นได้หรือหลักฐานซึ่งแสดงว่าได้ชำระค่าธรรมเนียมพิเศษเนื่องจากการไม่บรรทุกของโดยเรือไทยตามกฎหมายว่าด้วยการส่งเสริมการพาณิชย์แล้วอย่างใดอย่างหนึ่งแก่ผู้ซื้อด้วย

ในกรณีที่ผู้ขายไม่ส่งมอบหลักฐานอย่างใดอย่างหนึ่งดังกล่าวในวรรคสองและวรรคสามให้แก่ผู้ซื้อ แต่จะขอส่งมอบสิ่งของดังกล่าวให้ผู้ซื้อก่อนโดยยังไม่รับชำระเงินค่าสิ่งของ ผู้ซื้อที่มีสิทธิรับสิ่งของดังกล่าวไว้ก่อนและชำระเงินค่าสิ่งของเมื่อผู้ขายได้ปฏิบัติถูกต้องครบถ้วนดังกล่าวแล้วได้



  
(ลงชื่อ) ..... ผู้ซื้อ

(นายธนภฤต อัครธัมภ์คุณะ)  
รองนายกองค์การบริหารส่วนจังหวัด ปฏิบัติราชการแทน  
นายกองค์การบริหารส่วนจังหวัดสระบุรี

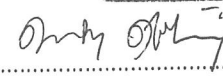
  
(ลงชื่อ) ..... ผู้ขาย

(นางพรพนิต ศรีนพรัตน์วัฒนา)  
กรรมการผู้จัดการ **สำเนาถูกต้อง**



(นางสาวอัมพร ประชาขุณ)  
.....

สัญญานี้ทำขึ้นเป็นสองฉบับ มีข้อความถูกต้องตรงกัน คู่สัญญาได้อ่านและเข้าใจข้อความโดยละเอียด  
ตลอดแล้ว จึงได้ลงลายมือชื่อพร้อมทั้งประทับตรา (ถ้ามี) ไว้เป็นสำคัญต่อหน้าพยาน และคู่สัญญาต่างยึดถือไว้ฝ่ายละ  
หนึ่งฉบับ

(ลงชื่อ).....ผู้ซื้อ

(นายธนภุต อัคระสัมปณณะ)

รองนายกองค์การบริหารส่วนจังหวัด ปฏิบัติราชการแทน

นายกองค์การบริหารส่วนจังหวัดสระบุรี

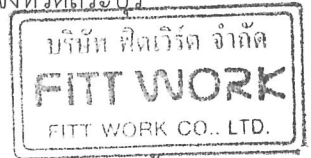

(ลงชื่อ).....ผู้ขาย

(นางพรพนิต ศรีนพรัตน์วัฒนา)

กรรมการผู้จัดการ

(ลงชื่อ).....พยาน

(นางสาวอัมพร ประชาชน)

นักวิชาการพัสดุปฏิบัติการ

(ลงชื่อ).....พยาน

(นางพจนานฎ ต่อสุวรรณ)

นักบริหารงานการคลัง ระดับต้น

เลขที่โครงการ ๖๔๑๒๗๒๑๔๖๔๑

เลขคุมสัญญา ๖๕๐๑๐๑๐๐๘๐๗๒

สำเนาถูกต้อง

(นางสาวอัมพร ประชาชน)  
นักวิชาการพัสดุปฏิบัติการ

ผนวก ๑ ใบเสนอราคาและแคตตาล็อก  
แนบท้ายสัญญาซื้อขาย เลขที่ ๓๐/๒๕๖๕  
ลงวันที่ ๙ กุมภาพันธ์ ๒๕๖๕ จำนวน ๓๖ หน้า



ลงชื่อ.....ผู้ซื้อ

(.....นายธนภุต อัครสัมปณณะ.....)

รองนายกองค์การบริหารส่วนจังหวัด ปฏิบัติราชการแทน  
นายกองค์การบริหารส่วนจังหวัดสระบุรี



ลงชื่อ.....ผู้ขาย

(.....นางพรพนิต ศรีนพรัตน์วัฒนา.....)

กรรมการผู้จัดการ

ลงชื่อ.....พยาน

(.....นางสาวอัมพร ประชาชน.....)

นักวิชาการพัสดุปฏิบัติการ

ลงชื่อ.....พยาน

(.....นางพจนานฎ ต่อสุวรรณ.....)

นักบริหารงานการคลัง ระดับต้น

ตำแหน่งที่.....



(นางสาวอัมพร ประชาชน)  
นักวิชาการพัสดุปฏิบัติการ



## ใบเสนอราคาซื้อด้วยวิธีประกวดราคาอิเล็กทรอนิกส์ (e-bidding)

เรียน นายองค์การบริหารส่วนจังหวัดสระบุรี

๑. ข้าพเจ้า บริษัท พีตเวิร์ค จำกัด เลขที่ ๒๓/๑ หมู่ที่ ๖ ตำบล นา

เกลือ อำเภอบางละมุง จังหวัดชลบุรี รหัสไปรษณีย์ ๒๐๑๕๐ โทรศัพท์ ๐๘๘๓๘๘๐๙๑๙ โดย นางพรพนิต ศรีนพรัตน์วัฒนา ผู้ลงนามข้างท้ายนี้ ได้พิจารณาเงื่อนไขต่าง ๆ ในเอกสารซื้อด้วยวิธี e-Bidding และเอกสารเพิ่มเติม (ถ้ามี) เลขที่ ๑/๒๕๖๕ โดยตลอดและยอมรับข้อกำหนดและเงื่อนไขนั้นแล้ว รวมทั้งรับรองว่าข้าพเจ้าเป็นผู้มีคุณสมบัติครบถ้วนตามที่กำหนดและไม่เป็นผู้ทำงานของทางราชการ

๒. ข้าพเจ้าขอเสนอรายการพัสดุ รวมทั้งบริการ ซึ่งกำหนดไว้ในเอกสารซื้อด้วยวิธี e-Bidding ดังต่อไปนี้

ลำดับที่	รายการ	ราคาต่อหน่วย	ภาษีมูลค่าเพิ่ม (ถ้ามี)	จำนวน	รวมเป็นเงิน	กำหนดส่งมอบ
๑	จัดซื้อครุภัณฑ์กีฬา จำนวน ๖ รายการ	-	-	๑ โครงการ	๕,๖๒๑,๖๑๒.๐๐	๑๕๐
รวมเป็นเงินทั้งสิ้น					๕,๖๒๑,๖๑๒.๐๐	

(ห้าล้านหกแสนสองหมื่นหนึ่งพันหกร้อยสิบสองบาทถ้วน) ซึ่งเป็นราคาที่รวมภาษีมูลค่าเพิ่มรวมทั้งภาษีอากรอื่น และค่าใช้จ่ายที่ส่งมอบไว้ด้วยแล้ว

๓. คำเสนอนี้จะยื่นอยู่เป็นระยะเวลา ๙๐ วัน นับแต่วันเสนอราคา และ องค์การบริหารส่วนจังหวัดสระบุรี อาจรับคำเสนอนี้ ณ เวลาใดก็ได้ก่อนที่จะครบกำหนดระยะเวลาดังกล่าว หรือระยะเวลาที่ได้ยืดออกไปตามเหตุผลอันสมควรที่ องค์การบริหารส่วนจังหวัดสระบุรี ร้องขอ

๔. ในกรณีที่ข้าพเจ้าได้รับการพิจารณาให้เป็นผู้ชนะการประกวดราคาอิเล็กทรอนิกส์ ข้าพเจ้ารับรองที่จะ

๔.๑ ทำสัญญาตามแบบสัญญาซื้อขายแนบท้ายเอกสารซื้อด้วยวิธี e-bidding กับ องค์การบริหารส่วนจังหวัดสระบุรี ภายใน ๑๕ วัน นับถัดจากวันที่ได้รับหนังสือให้ไปทำสัญญา

๔.๒ มอบหลักประกันการปฏิบัติตามสัญญา ตามที่ระบุไว้ในข้อ ๗ ของเอกสารแนบท้ายสัญญา e-bidding ให้แก่ องค์การบริหารส่วนจังหวัดสระบุรี ก่อนหรือขณะที่ได้ลงนามในสัญญาเป็นจำนวนร้อยละ ๕ ของราคาตามสัญญาที่ระบุไว้ในใบเสนอราคานี้ เพื่อเป็นหลักประกันการปฏิบัติตามสัญญาโดยถูกต้องและครบถ้วน

(นางสาวอัมพร ประชาชน)

นักวิชาการพัสดุปฏิบัติการ

(ลงชื่อ).....

(.....) ประธานคณะกรรมการ

(ลงชื่อ).....

(.....) กรรมการ

(ลงชื่อ).....

(.....) กรรมการ

(นางสาวอัมพร ประชาชน)

นักวิชาการพัสดุปฏิบัติการ

หากข้าพเจ้าไม่ปฏิบัติให้ครบถ้วนตามที่ระบุไว้ข้างต้นนี้ ข้าพเจ้ายอมให้ องค์การบริหารส่วนจังหวัด  
สระบุรี รับผิดชอบการเสนอราคาหรือเรียกร้องจากผู้ออกหนังสือคำประกัน รวมทั้งยินดีชดใช้ค่าเสียหายใดที่อาจ  
มีแก่ องค์การบริหารส่วนจังหวัดสระบุรี และ องค์การบริหารส่วนจังหวัดสระบุรี มีสิทธิจะให้ผู้เสนอราคารายอื่นเป็นผู้  
ประกวดราคาได้หรือองค์การบริหารส่วนจังหวัดสระบุรี อาจเรียกประกวดราคาใหม่ก็ได้

๕. ข้าพเจ้ายอมรับว่า องค์การบริหารส่วนจังหวัดสระบุรี ไม่มีความผูกพันที่จะรับคำเสนอนี้ หรือใบ  
เสนอราคาใดๆ รวมทั้งไม่ต้องรับผิดชอบในค่าใช้จ่ายใด ๆ อันอาจเกิดขึ้นในการที่ข้าพเจ้าได้เข้าเสนอราคา

๖. บรรดาหลักฐานประกอบการพิจารณา เช่น ตัวอย่าง (sample) แคตตาล็อก แบบรูปรายการ  
ละเอียด คุณลักษณะเฉพาะ (Specifications) พร้อมใบเสนอราคา ซึ่งข้าพเจ้าได้ลงไว้ในระบบการจัดซื้อจัดจ้างภาครัฐ  
ด้วยอิเล็กทรอนิกส์ ข้าพเจ้ายินยอมมอบให้ องค์การบริหารส่วนจังหวัดสระบุรี ไว้เป็นเอกสารและทรัพย์สินของทาง  
ราชการ

สำหรับตัวอย่างที่เหลือหรือไม่ใช้แล้ว ซึ่ง องค์การบริหารส่วนจังหวัดสระบุรี ส่งคืนให้ ข้าพเจ้าจะไม่  
เรียกร้องค่าเสียหายใด ๆ ที่เกิดขึ้นกับตัวอย่างนั้น

๗. เพื่อเป็นหลักประกันในการปฏิบัติโดยถูกต้อง ตามที่ได้ทำความเข้าใจและตามความผูกพันแห่งคำ  
เสนอนี้ ข้าพเจ้ามอบ หนังสือคำประกันอิเล็กทรอนิกส์ เพื่อเป็นหลักประกันการเสนอราคาเป็นเงินจำนวน  
๒๘๒,๐๓๑.๐๐ บาท มาพร้อมนี้

๘. ข้าพเจ้าได้ตรวจทานตัวเลขและตรวจสอบเอกสารต่าง ๆ ที่ได้ยื่นพร้อมใบเสนอราคานี้โดย  
ละเอียดแล้ว และเข้าใจดีว่า องค์การบริหารส่วนจังหวัดสระบุรี ไม่ต้องรับผิดชอบใด ๆ ในความผิดพลาด หรือ ตกหล่น

๙. ใบเสนอราคานี้ได้ยื่นเสนอโดยบริสุทธิ์ยุติธรรม และปราศจากกมลฉ้อฉล หรือการสมรู้ร่วมคิดกัน  
โดยไม่ชอบด้วยกฎหมายกับบุคคลใดบุคคลหนึ่ง หรือหลายบุคคล หรือกับห้างหุ้นส่วน บริษัทใด ๆ ที่ได้ยื่นเสนอราคา  
ในคราวเดียวกัน

เสนอมา ณ วันที่ ๑๓ มกราคม พ.ศ. ๒๕๖๕

(นางพรพนิต ศรีนพรัตน์วัฒนา)

กรรมการ

ใบเสนอราคาเลขที่ 6501160006497

รหัสอ้างอิง OTP BCQG



เลขประจำตัวผู้เสียภาษี ๐๑๐๕๕๔๔๐๖๐๒๗๓



สำเนาถูกต้อง

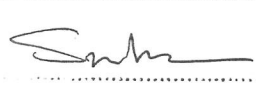

นางสาวอัมพร ประชาชน  
นักวิชาการพัสดุปฏิบัติการ

(ลงชื่อ).....  ..... ประธานคณะกรรมการ

(ลงชื่อ).....  ..... กรรมการ 

(ลงชื่อ).....  ..... กรรมการ   
( ) นักวิชาการพัสดุปฏิบัติการ

# FITT WORK

บริษัท ฟิตเวิร์ค จำกัด

23/1 ตำบลนาเกลือ อำเภอบางละมุง จังหวัดชลบุรี โทร 038-423315-6 โทรสาร 038-423779

ใบเสนอราคา

รหัส CODE	วันที่ DATE	13 มกราคม 2565
นามลูกค้า CUSTOMER NAME	ใบเสนอราคาเลขที่ ORDER NO.	6501-001
ที่อยู่ ADDRESS	เงื่อนไขการชำระ CR.TERMS	ตามระบบราชการ
โทร.	พนักงานขาย SALE REP.	พรพนิต ศรีนพรัตน์วัฒนา

ลำดับที่ No.	รหัสสินค้า PRO.CODE	ชื่อสินค้า / บริการ DESCRIPTION	หน่วย UNIT	จำนวน QTY.	ราคา / หน่วย UNIT PRICE	จำนวนเงิน / บาท AMOUNT / BAHT
1	C-005	สนามเซปักตะกร้อ (แบบเคลื่อนที่ได้)	ชุด	2	957,700.000	1,915,400.00
2	C-008	สนามแบดมินตัน (แบบเคลื่อนที่ได้)	ชุด	3	477,200.000	1,431,600.00
3	C-009	สนามวอลเลย์บอล (แบบเคลื่อนที่ได้)	ชุด	1	2,060,000.000	2,060,000.00
4	G-105	ประตูฟุตบอล	ชุด	2	9,500.000	19,000.00
5	G-102	ประตูฟุตบอล 7 คน	ชุด	2	12,400.00	24,800.00
6	B-002	เบ้าบาสเกตบอล	ชุด	2	85,406.00	170,812.00
					รวมเป็นเงิน	5,621,612.00

ห้าล้านหกแสนสองหมื่นหนึ่งพันหกร้อยสิบสองบาทถ้วน

## หมายเหตุ

- กำหนดยื่นราคา 90 วัน ตั้งแต่วันเสนอราคาโดยภายในกำหนดยื่นราคา บริษัทฯขอรับผิดชอบราคาที่เสนอไว้ และจะ  
ถอนการเสนอราคามีได้
- กำหนดส่งมอบพัสดุไม่เกิน 150 วัน นับถัดจากวันลงนามในสัญญาซื้อขาย หรือวันที่ได้รับหนังสือแจ้งจากองค์การ  
บริหารส่วนจังหวัดสระบุรี ให้ส่งมอบพัสดุ
- รับประกันความชำรุดบกพร่องของสิ่งของที่ซื้อขายที่เกิดขึ้นภายในระยะเวลา 1 ปี นับถัดจากวันที่องค์การบริหารปฏิบัติกา  
ร

ส่วนจังหวัดสระบุรี ได้รับมอบสิ่งของ โดยจะรีบจัดการซ่อมแซมแก้ไขให้ใช้งานได้ตั้งเดิมภายใน 15 วัน นับถัดจาก  
วันที่ได้รับแจ้งความชำรุดบกพร่องจากองค์การบริหารส่วนจังหวัดสระบุรี

นางพรพนิต ศรีนพรัตน์วัฒนา

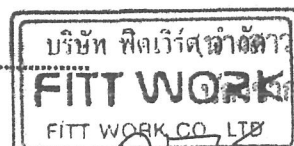

ผู้เสนอราคา

ประธานคณะกรรมการ

กรรมการ

กรรมการ

# FITT WORK

บริษัท ฟิตเวิร์ค จำกัด

23/1 ตำบลนาเกลือ อำเภอบางละมุง จังหวัดชลบุรี โทร 038-423315-6 โทรสาร 038-423779

1.สนามเซปักตะกร้อ (แบบเคลื่อนที่ได้) จำนวน 2 ชุด

สนามเซปักตะกร้อ (แบบเคลื่อนที่ได้) 1 ชุด ประกอบด้วยรายการดังนี้

1.1 คอร์ทยางแข่งขันเซปักตะกร้อนานาชาติ จำนวน 1 ชุด

ยี่ห้อ MARATHON รุ่น สนามเซปักตะกร้อนานาชาติ

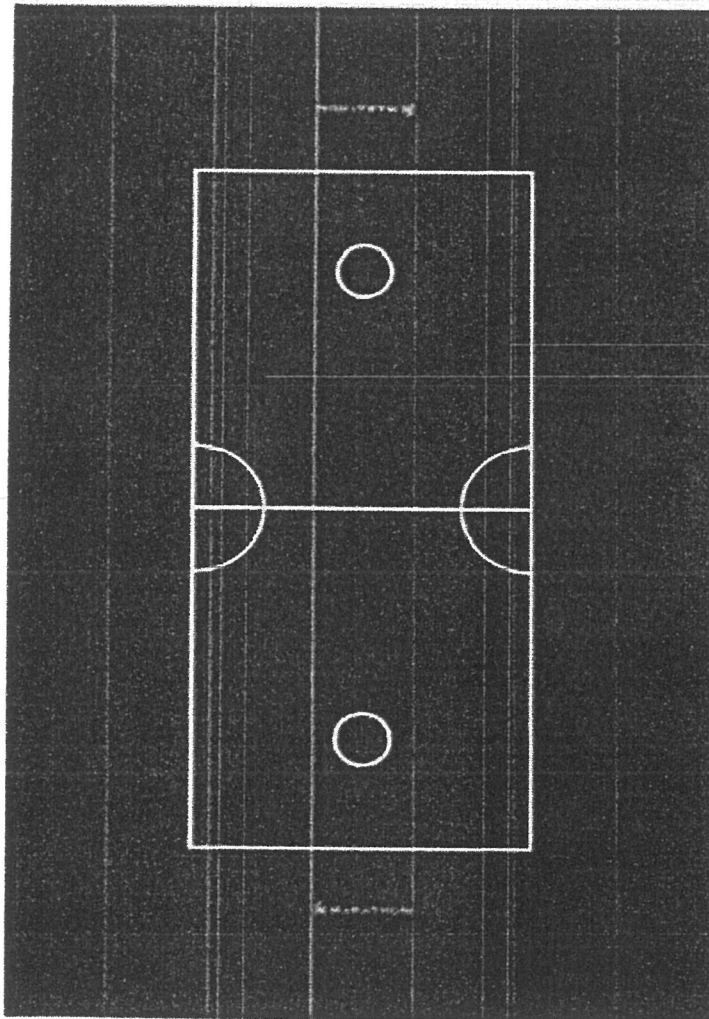

สำเนาถูกต้อง

*Oar*

(นางสาวอัมพร ประชาชน  
นักวิชาการพัสดุปฏิบัติการ

WB1

สำเนาถูกต้อง

*Oar*

คุณลักษณะเฉพาะ :

1.1.1 พื้นสนามเซปักตะกร้อ เคลือบผิวด้านบนด้วยยางที่มีความยืดและการเกาะยึด พื้นล่าง

เป็นโฟม ความหนาแน่นสูง มีความหนาไม่น้อยกว่า 3 มิลลิเมตร สามารถรองรับแรง

กระแทกของผู้เล่นได้

(ลงชื่อ).....*WB1*.....ประธานคณะกรรมการ

(.....)

(ลงชื่อ).....*WB1*.....กรรมการ

(.....)

(ลงชื่อ).....*WB1*.....กรรมการ

(.....)

(นางสาวอัมพร ประชาชน  
นักวิชาการพัสดุปฏิบัติการ



# FITT WORK

บริษัท ฟิตเวิร์ค จำกัด

23/1 ตำบลนาเกลือ อำเภอบางละมุง จังหวัดชลบุรี โทร 038-423315-6 โทรสาร 038-423779

- 1.1.2 พื้นสนามเซปักตะกร้อสามารถแบ่งส่วนสำหรับประกอบได้เป็น 7 ส่วน (ม้วน) ตามความกว้างของสนาม สะดวกในการถอดและประกอบ
- 1.1.3 แต่ละส่วน (ม้วน) มีหน้ากว้างไม่น้อยกว่า 1.70 เมตร และมีความยาวไม่น้อยกว่า 19.40 เมตร
- 1.1.4 เส้นขนาดสนามเป็นสีขาว หน้ากว้างของเส้นสีขาว มีขนาดกว้าง 4 เซนติเมตร (ตามกติกา)
- 1.1.5 วงกลมเส้นที่อยู่ที่กึ่งกลางคอร์ดทั้งสองด้านต้องไม่มีอยู่บนรอยต่อของพื้นสนาม
- 1.1.6 วงกลมเส้น มีรัศมีประมาณ 30 เซนติเมตร เส้นวงกลมเส้น มีขนาด 4 เซนติเมตร (ตามกติกา)
- 1.1.7 ขนาดความกว้างของเส้นกึ่งกลางสนาม ขนาด 2 เซนติเมตร (ตามกติกา)
- 1.1.8 มีพื้นที่ขอบสนามสำหรับนักกีฬาไล่ตามลูกตะกร้อขณะแข่งขันด้านทั้ง 4 ด้าน ด้านละไม่น้อยกว่า 3 เมตร
- 1.1.9 พื้นที่แข่งขันมีขนาดตามกติกากาการแข่งขันเซปักตะกร้อ คือ 6.10 x 13.40 เมตร (ตามกติกา)
- 1.1.10 พื้นสนามเซปักตะกร้อ สามารถม้วนเก็บในแกนเหล็ก และสามารถนำไปใช้ในสถานที่ต่างๆได้
- 1.1.11 มีเอกสารหนังสือรับรองใช้ในการแข่งขันจากสหพันธ์คอร์ดนานาชาติ (ISTAF) มาแสดงประกอบการพิจารณาในวันที่ยื่นเสนอราคา

1.2 แกนสำหรับม้วนคอร์ดยาง จำนวน 7 ชุด

ยี่ห้อ SATIAN รุ่น SA2021

สำเนาถูกต้อง

*Om*

(นางสาวอัมพร ประชาชน)  
นักวิชาการพัสดุปฏิบัติการ

สำเนาถูกต้อง

*Om*

(นางสาวอัมพร ประชาชน)  
นักวิชาการพัสดุปฏิบัติการ



คุณลักษณะเฉพาะ :

1.2.1 ทำจากท่อเหล็กที่มีความแข็งแรงช่วยให้คอร์ดรักษาสภาพได้ดี

1.2.2 (ลงมือ) มีจุดรวมเหล็กหัวท้ายรูปทรงสี่เหลี่ยมที่สภาพคล่องตัวที่ขึงคอร์ด สามารถวางซ้อนกันได้ที่ฟิตเวิร์ค จำกัด

(ลงชื่อ).....กรรมการ

(ลงชื่อ).....กรรมการ

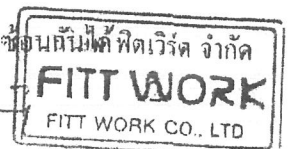

# FITT WORK

บริษัท ฟิตเวิร์ค จำกัด

23/1 ตำบลนาเกลือ อำเภอบางละมุง จังหวัดชลบุรี โทร 038-423315-6 โทรสาร 038-423779

1.2.3 แกนเหล็กสามารถวางบนอุปกรณ์ปล่อยคอร์ทช่วยอำนวยความสะดวกในการปูและเก็บคอร์ท

1.2.4 มีการพันสีเคลือบผิวป้องกันการเกิดสนิม

1.3 ขาตั้งปล่อยคอร์ท จำนวน 1 อัน

ยี่ห้อ SATIAN รุ่น SA2022

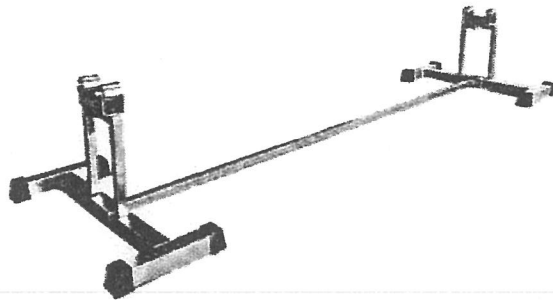

### คุณลักษณะเฉพาะ :

- 1.3.1 ทำจากเหล็กที่มีความแข็งแรงสามารถรองรับกับน้ำหนักคอร์ทได้ดี
- 1.3.2 มีล้อกลิ้งรองรับแกนม้วนคอร์ท เพื่อให้สามารถปล่อยคอร์ทได้สะดวก
- 1.3.3 มีแขนยึดขาตั้งทั้ง 2 ข้างให้ได้ความกว้างพอดีกับโรลม้วนคอร์ท
- 1.3.4 มีการพันสีเคลือบผิวป้องกันการเกิดสนิม
- 1.3.5 ฐานวางขาตั้ง มียางกันสั่นเพื่อไม่ให้ขาตั้งเคลื่อนที่ขณะทำงาน

สำเนาถูกต้อง

*Or*

(นางสาวอัมพร ประชาชน)  
นักวิชาการพัสดุปฏิบัติการ  
สำเนาถูกต้อง

*Or*

(ลงชื่อ) *Or* ประธานคณะกรรมการ

(ลงชื่อ) *Or* กรรมการ

(ลงชื่อ) *Or* กรรมการ

( )

(นางสาวอัมพร ประชาชน)

นักวิชาการพัสดุปฏิบัติการ

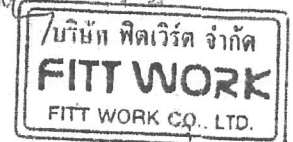

# FITT WORK

บริษัท ฟิตเวิร์ค จำกัด

23/1 ตำบลนาเกลือ อำเภอบางละมุง จังหวัดชลบุรี โทร 038-423315-6 โทรสาร 038-423779

1.4 ชุดเสาตะกร้อแข่งขันแบบเคลื่อนที่ได้ จำนวน 1 ชุด

ยี่ห้อ SATIAN รุ่น SA0058

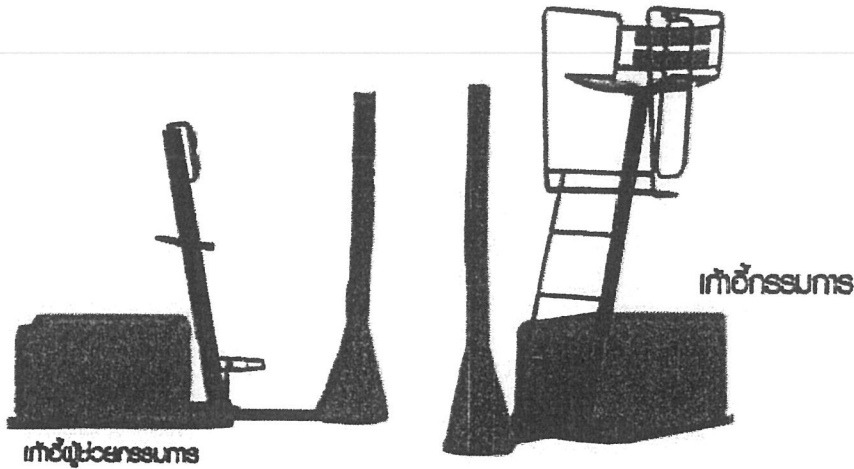

**คุณลักษณะเฉพาะ :**

- 1.4.1 เป็นชุดเสาตะกร้อพร้อมเก้าอี้กรรมการและผู้ช่วยกรรมการในชุดเดียวกัน โดยฐานเก้าอี้กรรมการข้างหนึ่งได้แยกต่อกับชุดเสาต้นหนึ่ง โดยเป็นแบบน็อคดาวน และฐานเก้าอี้ผู้ช่วยกรรมการข้างหนึ่ง ได้แยกต่อกับชุดเสาต้นหนึ่ง โดยเป็นแบบน็อคดาวนกับชุดเสาอีกต้นหนึ่ง เพื่อความสะดวกในการเคลื่อนย้ายและจัดเก็บ ฐานเก้าอี้ทั้ง 2 ด้านทำจากเหล็กทอสีเหลี่ยมและมีพื้นเรียบเสมอกันทั้ง 2 ด้าน
- 1.4.2 เก้าอี้กรรมการ ทำจาก โครงเหล็กเส้นผ่าศูนย์กลางภายนอกขนาด ไม่น้อยกว่า 25 มิลลิเมตร เคลือบสีแบบอีเล็ก โดโรเคพ โฟซัน เฟลตตั้ง (EDP) เพื่อให้ผิวเคลือบที่เรียบถูกต้อง และมีความหนาของผิวเคลือบมีแรงยึดเกาะที่ดี ความสูงจากพื้นถึงเบาะนั่ง ไม่น้อยกว่า 155 เซนติเมตร ที่นั่งและพนักพิงทำจากพลาสติกพอลิโพรพิลีนฉีดขึ้นรูป วางเรียงเพื่อรองรับกับสรีระร่างกายและระบายความร้อน ทนต่อแดดและลม มีแผ่นอะมพร ประชาชน คลิติกใสความหนาไม่น้อยกว่า 9 มิลลิเมตร สามารถเปิด-ปิดได้สำหรับการจัดการ บันทีก เก้าอี้ผู้ช่วยกรรมการมีระยะความสูงจากพื้นถึงตำแหน่งยืน ไม่น้อยกว่า 25 เซนติเมตร มีพนักพิงหลัง และมีชุดคลุมปิดที่ฐานทุกด้านเพื่อความสวยงาม เสาทำด้วยเหล็กกลวง มีเส้นผ่าศูนย์กลางไม่น้อยกว่า 55 มิลลิเมตร เสานอกเคลือบด้วยสีกันสนิม เสาในชุบสังกะสีป้องกันสนิม หัวเสามีรอกขนาดเส้นผ่าศูนย์กลางไม่น้อยกว่า 13 มิลลิเมตร สำหรับให้เชือกหรือลวดสลิงผ่านได้คล่อง ปรับความสูงต่ำของเสาได้ ระบบกลอนสปริงได้ ไม่น้อยกว่า 2 ระดับ ให้เสาปรับองศาได้ และ 1.55 เมตร เป็น
- (ลงชื่อ) ..... กรรมการ
- (ลงชื่อ) ..... กรรมการ
- (ลงชื่อ) ..... กรรมการ



# FITT WORK

บริษัท ฟิตเวิร์ค จำกัด

23/1 ตำบลนาเกลือ อำเภอบางละมุง จังหวัดชลบุรี โทร 038-423315-6 โทรสาร 038-423779

อย่างน้อย ฐานเสาเป็นแผ่นเหล็กกลมมีเส้นผ่าศูนย์กลางไม่น้อยกว่า 20 เซนติเมตร  
สำหรับตั้งบนพื้น

1.4.3 โครงสร้างฐานทำจากเหล็กกล่องขนาด ไม่น้อยกว่า 48 x 48 มิลลิเมตร ที่มีเหล็ก

ระแนงเรียงเป็นระนาบเดียวกันเพื่อกระจายน้ำหนักลงบนพื้นจำนวนไม่น้อยกว่า 8 อัน  
เรียงกันเพื่อรองรับน้ำหนักจากถังน้ำด่างน้ำหนักข้างละ 4 ใบ โดยถังเมื่อบรรจุน้ำแล้ว จะมี  
น้ำหนักใบละไม่น้อยกว่า 25 กิโลกรัม ออกแบบสำหรับใช้ได้ทั้งการแข่งขันในโรงยิม  
(Indoor) และการแข่งขันกลางแจ้ง

1.4.4 มีชุดนวมหุ้มเสาทั้ง 2 ด้านเพื่อป้องกันการบาดเจ็บของนักกีฬา

1.4.5 เป็นผลิตภัณฑ์ที่ผลิตจากโรงงานที่มีใบ รง.4 และมีเอกสารใบ รง. 4 มาประกอบการ  
พิจารณา

1.4.6 มีเอกสารรับรองผลิตภัณฑ์ที่ผลิตในประเทศไทยโดยโรงงานที่มีใบอนุญาตประกอบ  
กิจการผลิตอุปกรณ์กีฬา มาแสดง ณ วันยื่นข้อเสนอราคา

สำเนาถูกต้อง

*๐๐*

(นางสาวอัมพร ประชาชน)  
นักวิชาการพัสดุปฏิบัติการ  
สำเนาถูกต้อง

*๐๐*

(นางสาวอัมพร ประชาชน)  
นักวิชาการพัสดุปฏิบัติการ

*Orthy ๐๐๐*

(ลงชื่อ)..... *๐๐๐* .....ประธานคณะกรรมการ

(ลงชื่อ)..... *๐๐๐* .....กรรมการ

(ลงชื่อ)..... *๐๐๐* .....กรรมการ





# FITT WORK

บริษัท ฟิตเวิร์ค จำกัด

23/1 ตำบลนาเกลือ อำเภอบางละมุง จังหวัดชลบุรี โทร 038-423316-8 โทรสาร 038-423770

1.5 ตะกร้อรุ่นแข่งขันนานาชาติ จำนวน 40 ลูก

ยี่ห้อ MARATHON รุ่น MT 908



คุณลักษณะเฉพาะ :

- 1.5.1 มีลักษณะเป็นรูปทรงกลม ทำด้วยใยสังเคราะห์ชั้นเดียว มีผิวยางเพิ่มความนุ่ม
- 1.5.2 มี 12 รู กับ 20 จุดตัดไขว้
- 1.5.3 มีน้ำหนัก ไม่น้อยกว่า 150 กรัม
- 1.5.4 ใช้สำหรับแข่งขันเซปักตะกร้อระดับนานาชาติ
- 1.5.5 มีหนังสือได้รับการรับรองเป็นลายลักษณ์อักษรจากสหพันธ์เซปักตะกร้อนานาชาติ (ISF) ของ

มาแสดง ณ วันยื่นข้อเสนอราคา

สำเนาถูกต้อง

*Am*

(นางสาวอัมพร ประชาชน)  
นักวิชาการพัสดุปฏิบัติการ

*Am*

(ลงชื่อ)..... *Am* .....ประธานคณะกรรมการ

( *Am* )  
(ลงชื่อ)..... กรรมการ

( *Am* )  
(ลงชื่อ)..... กรรมการ

( *Am* )

(นางสาวอัมพร ประชาชน)  
นักวิชาการพัสดุปฏิบัติการ



# FITT WORK

บริษัท ฟิตเวิร์ค จำกัด

23/1 ตำบลนาเกลือ อำเภอบางละมุง จังหวัดชลบุรี โทร 038-423315-6 โทรสาร 038-423779

1.6 ตาข่ายตะกร้อรุ่นแข่งขันนานาชาติ จำนวน 4 ผืน

ยี่ห้อ **MARATHON** รุ่น MN 801

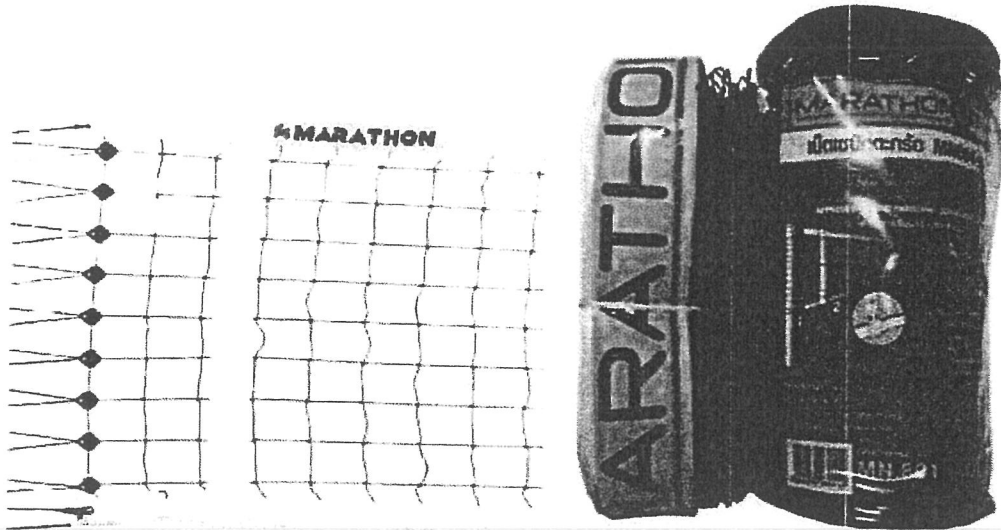

**คุณลักษณะเฉพาะ :**

- 1.6.1 ตาข่ายเซปักตะกร้อรุ่นแข่งขันนานาชาติ มีลวดสลิ้ง
- 1.6.2 ทำด้วยเชือกสีดำ ขนาดความกว้าง ไม่น้อยกว่า 0.65 เมตร x ยาว 6.10 เมตร ช่องตาข่ายสี่เหลี่ยมจัตุรัส มีขนาด ไม่น้อยกว่า 7 x 7 เซนติเมตร สำเนาถูกต้อง
- 1.6.3 มีแถบหุ้มด้วยพลาสติกหรือหนังพีวีซีสีขาว ทั้งด้านบนและล่าง กว้าง 5 เซนติเมตร ด้านบนร้อยด้วยลวดสลิ้ง ด้านล่างร้อยด้วยเชือกไนลอน (ตามกติกา) Ode
- 1.6.4 มีอุปกรณ์ปรับความตึงตาข่าย ทำด้วยพลาสติก หุ้มทับปมผูกมัดแต่ละปมอยู่ที่ปลายเน็ตทั้ง 2 ข้าง เพื่อตึงตาข่ายให้ตึง ได้อย่างสม่ำเสมอ นางสาวอัมพร ประชาชน  
นักวิชาการพัสดุปฏิบัติการ
- 1.6.5 มีหูชกขบलय 2 ข้าง กว้าง 5 เซนติเมตร สามารถติดตั้งให้อยู่ในแนวเดียวกับเส้นขอบเขตเน็ตได้ นางสาวอัมพร ประชาชน  
นักวิชาการพัสดุปฏิบัติการ

เที่ยงตรง มีหมุดยึด ไม่น้อยกว่า 2 คู่ ป้องกันการเคลื่อนออกจากตำแหน่งของขบलयในระหว่างการใช้งาน Ode

(ลงชื่อ).....ประธานคณะกรรมการ

(ลงชื่อ).....กรรมการ

(ลงชื่อ).....กรรมการ

( )

(นางสาวอัมพร ประชาชน)

นักวิชาการพัสดุปฏิบัติการ

*[Handwritten Signature]*



# FITT WORK

บริษัท ฟิตเวิร์ค จำกัด

23/1 ตำบลนาเกลือ อำเภอบางละมุง จังหวัดชลบุรี โทร 038-423315-6 โทรสาร 038-423779

## 2.สนามเบดมินตัน (แบบเคลื่อนที่ได้) จำนวน 3 ชุด

สนามเบดมินตัน (แบบเคลื่อนที่ได้) 1 ชุด ประกอบด้วยรายการดังนี้

2.1 สนามเบดมินตันฝึกซ้อม (แบบเคลื่อนที่ได้) จำนวน 1 ชุด

ยี่ห้อ MARATHON รุ่น ฝึกซ้อม

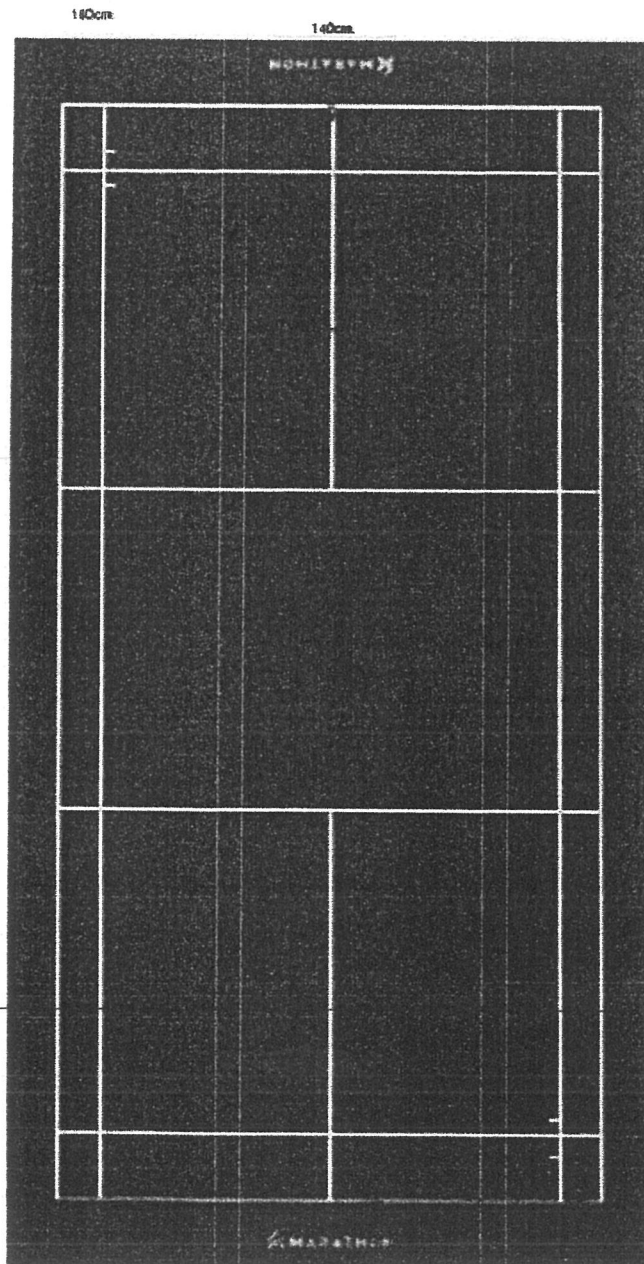

สำเนาถูกต้อง

*Om*

(นางสาวอัมพร ประชาชน  
นักวิชาการพัสดุปฏิบัติการ)

สำเนาถูกต้อง

*Om*

(นางสาวอัมพร ประชาชน  
นักวิชาการพัสดุปฏิบัติการ)

กรรมการ *Om*

( *Om* )  
(ลงชื่อ).....กรรมการ  
( *Om* )  
(ลงชื่อ).....กรรมการ  
( )



# FITT WORK

บริษัท ฟิตเวิร์ค จำกัด

23/1 ตำบลนาเกลือ อำเภอบางละมุง จังหวัดชลบุรี โทร 038-423315-6 โทรสาร 038-423779

**คุณลักษณะเฉพาะ:**

- 2.1.1 พื้นสนามเคลือบผิวด้านบนด้วยยางที่มีความยืดและการเกาะยึด พื้นล่างเป็นโฟมความหนาแน่นสูง พื้นสนามมีความหนา ไม่น้อยกว่า 4 มิลลิเมตร สามารถรองรับแรงกระแทกของผู้เล่นได้
- 2.1.2 พื้นสนามเบดมินตัน สามารถแบ่งส่วนสำหรับประกอบได้เป็น 4 ส่วน(ม้วน) ตามความกว้างของสนาม สะดวกในการถอดและประกอบ
  - 2.1.2.1 แต่ละส่วน(ม้วน) มีหน้ากว้าง ไม่น้อยกว่า 1.80 เมตร และมีความยาว 15 เมตร
  - 2.1.2.2 เส้นขนาดสนามเป็นสีขาว หน้ากว้างของเส้นสีขาว มีขนาด 4 เซนติเมตร(ตามกติกา)
  - 2.1.2.3 พื้นที่สนามเมื่อประกอบเสร็จแล้ว มีขนาดไม่น้อยกว่า 7.2 x 15 เมตร
  - 2.1.2.4 พื้นที่แข่งขันมีขนาดตามกติกาการแข่งขันเบดมินตัน คือ 6.10 x 13.40 เมตร

2.2 ชุดขาตั้งลูกกลิ้งสำหรับปล่อยคอร์ทยาง จำนวน 1 ชุด

ยี่ห้อ SATIAN รุ่น SA2022

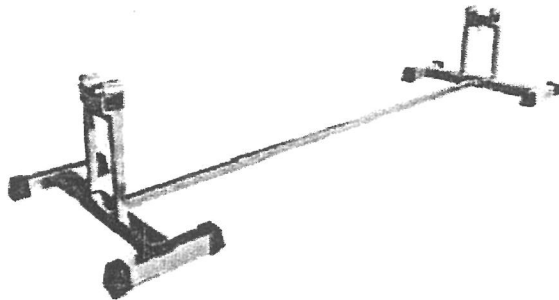

สำเนาถูกต้อง

*Odin*

(นางสาวอัมพร ประชาชน)  
นักวิชาการพิเศษปฏิบัติการ

สำเนาถูกต้อง

*Odin*

(นางสาวอัมพร ประชาชน)  
นักวิชาการพิเศษปฏิบัติการ

*Odin*

**คุณลักษณะเฉพาะ:**

- 2.2.1 ทำจากเหล็กที่มีความแข็งแรงสามารถรองรับกับน้ำหนักคอร์คได้ดี
- 2.2.2 มีล้อกลิ้งรองรับแกนม้วนคอร์ค เพื่อให้สามารถปล่อยคอร์คได้สะดวก
- 2.2.3 มีแขนยึดขาตั้งทั้ง 2 ข้างให้ได้ความกว้างพอดีกับโรลม้วนคอร์ค
- 2.2.4 มีการพันสีเคลือบผิวป้องกันการเกิดสนิม
- 2.2.5 ฐานวางขาตั้งมีขั้วกันคลื่น เพื่อไม่ให้ขั้วเคลื่อนที่ขณะทางคณะกรรมการ

(ลงชื่อ).....กรรมการ

(ลงชื่อ).....กรรมการ

(ลงชื่อ).....กรรมการ



# FITT WORK

บริษัท ฟิตเวิร์ค จำกัด

23/1 ตำบลนาเกลือ อำเภอบางละมุง จังหวัดชลบุรี โทร 038-423315-6 โทรสาร 038-423779

2.3 แคนเหล็กสำหรับม้วนคอร์ทยาง จำนวน 4 ชุด

ยี่ห้อ SATIAN รุ่น SA2021

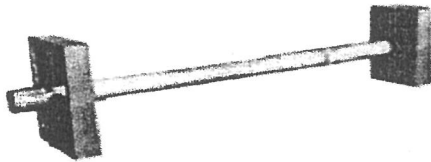

**คุณลักษณะเฉพาะ:**

- 2.3.1 ทำจากท่อเหล็กที่มีความแข็งแรงช่วยให้คอร์ทรักษาสภาพได้ดี
- 2.3.2 มีโครงเหล็กหัว-ท้าย รูปทรงสี่เหลี่ยมทำจากเหล็กที่แข็งแรง สามารถวางซ้อนกันได้
- 2.3.3 แคนเหล็กสามารถวางบนอุปกรณ์ปล่อยคอร์ทช่วยอำนวยความสะดวกในการปูและเก็บคอร์ท
- 2.3.4 มีการพันสีเคลือบผิวป้องกันการเกิดสนิม

2.4 ชุดเสาเบดมินตัน จำนวน 1 ชุด

ยี่ห้อ SATIAN รุ่น เคลื่อนย้ายได้

สำเนาถูกต้อง

*Od*

(นางสาวอัมพร ประชาชน)  
นักวิชาการพัสดุปฏิบัติการ

สำเนาถูกต้อง

*Od*

เก้าอี้กรมการ

(นางสาวอัมพร ประชาชน)  
นักวิชาการพัสดุปฏิบัติการ

*Only Od*

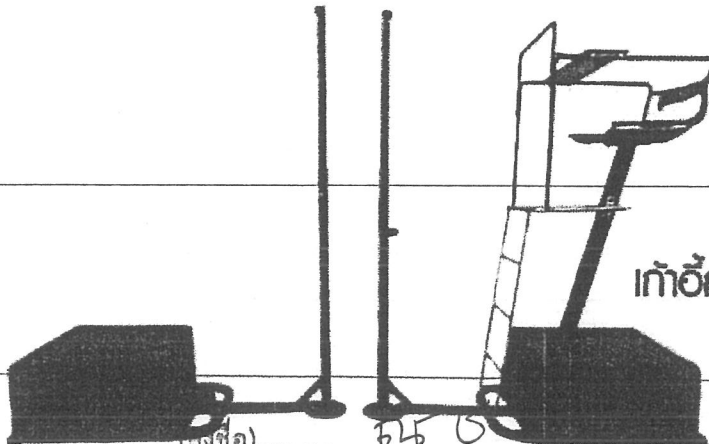

(ตรงชื่อ).....กรรมการ

(.....)

(.....) กรรมการ

(.....)

(.....) กรรมการ

(.....)



# FITT WORK

บริษัท ฟิตเวิร์ค จำกัด

23/1 ตำบลนาเกลือ อำเภอบางละมุง จังหวัดชลบุรี โทร 038-423315-6 โทรสาร 038-423779

**คุณลักษณะเฉพาะ:**

- 2.4.1 ชุดเสาสามารถต่อพ่วงกับเก้าอี้ได้ ที่สามารถปรับความสูง-ต่ำได้ โดยเสาแต่ละข้างประกอบด้วยเสาภายในและภายนอก ปลายเสาภายในมีรอกพลาสติกทำด้วยไนลอนที่แข็งแรงทนทานขนาดเส้นผ่านศูนย์กลางไม่น้อยกว่า 50 มิลลิเมตรติดตั้งอยู่ในตัวเสาเพื่อยึดอายุของลวดสลิงหรือเชือกเสาภายในรูดซึงค์ เพื่อป้องกันสนิมเลื่อน ขึ้น-ลงได้ โดยไม่ขูดกับเสาภายนอก เพราะมีปลอกพลาสติกบุชซึ่งที่ยึดหุ้มขอบเสาภายนอกคอยป้องกัน ตัวเสาในเป็นวัสดุชนิดท่อเหล็กกลวง ผิวด้านนอกมีผิวด้านหนึ่งเป็นเหลี่ยมกว้างไม่น้อยกว่า 40 มิลลิเมตร ผิวอีกด้านเป็นครึ่งวงกลมมีขนาดเส้นผ่านศูนย์กลางไม่น้อยกว่า 40 มิลลิเมตร หนาไม่น้อยกว่า 2 มิลลิเมตร มีระยะห่างจากผิวเหลี่ยมถึงผิวโค้งไม่น้อยกว่า 50 มิลลิเมตร,ปลอกโลหะชั้นนอกหุ้บสีกันสนิมมีผิวด้านหนึ่งเป็นเหลี่ยม กว้างไม่น้อยกว่า 55 มิลลิเมตร ผิวอีกด้านเป็นครึ่งวงกลมขนาดเส้นผ่านศูนย์กลางไม่น้อยกว่า 55 มิลลิเมตร หนาไม่น้อยกว่า 2 มิลลิเมตร มีระยะห่างจากผิวเหลี่ยมถึงผิวโค้งไม่น้อยกว่า 60 มิลลิเมตร การปรับความสูง-ต่ำ ทำโดยเลื่อนเสาภายในขึ้น-ลง ได้โดยใช้กลอนสปริงและเกลียวยึด กับรู
- 2.4.2 โครงสร้างฐานทำจากเหล็กกล่องขนาดไม่น้อยกว่า 48x48 มิลลิเมตร ที่มีเหล็กกระแนงเรียงเป็นระนาบเดียวกันเพื่อกระจายน้ำหนักลงบนพื้น เรียงกันเพื่อรองรับน้ำหนักจากถังน้ำถ่วงน้ำหนักข้างละ 4 ใบ โดยถังเมื่อบรรจุน้ำแล้ว จะมีน้ำหนักใบละไม่น้อยกว่า 25 กิโลกรัม เพื่อความปลอดภัย
- 2.4.3 ใช้บนพื้นเรียบทั้งในร่มและกลางแจ้งได้
- 2.4.4 เป็นผลิตภัณฑ์ที่ผลิตจากโรงงานที่มีใบ รง.4 และมีเอกสารใบ รง. 4 มาประกอบการพิจารณา
- 2.4.5 มีเอกสารรับรองผลิตภัณฑ์ที่ผลิตในประเทศไทย โดยโรงงานที่มีใบอนุญาตประกอบกิจการผลิตอุปกรณ์กีฬา มาแสดง ณ วันยื่นข้อเสนอราคา

สำเนาถูกต้อง

*Om*

(นางสาวอัมพร ประชาชน  
นักวิชาการพัสดุปฏิบัติการ

สำเนาถูกต้อง

*Om*

(ลงชื่อ).....*Om*.....ประธานคณะกรรมการ  
(*Om*)  
(ลงชื่อ).....*Om*.....กรรมการ  
(*Om*)  
(ลงชื่อ).....*Om*.....กรรมการ  
(*Om*)

(นางสาวอัมพร ประชาชน)  
นักวิชาการพัสดุปฏิบัติการ

*Om Om*



# FITT WORK

บริษัท ฟิตเวิร์ค จำกัด

23/1 ตำบลนาเกลือ อำเภอบางละมุง จังหวัดชลบุรี โทร 038-423315-6 โทรสาร 038-423779

2.5 ลูกแบดมินตัน จำนวน 5 โหล

ยี่ห้อ YIMNEX รุ่น ยิมเน็กซ์



**คุณลักษณะเฉพาะ:**

2.5.1 มีขนทำด้วยขนเป็ด จำนวนไม่น้อยกว่า 15 เส้น

2.5.2 ความยาวของปีกทุกเส้นวัดจากปลายขนถึงฐานอยู่ในช่วง 62 - 70 มิลลิเมตร

2.6 ตาข่ายแบดมินตัน จำนวน 2 ฟืน

ยี่ห้อ MARATHON รุ่น MN 21

สำเนาถูกต้อง

*Odin*

(นางสาวอัมพร ประชาชน  
นักวิชาการพัสดุปฏิบัติการ

สำเนาถูกต้อง

*Odin*

(นางสาวอัมพร ประชาชน  
นักวิชาการพัสดุปฏิบัติการ

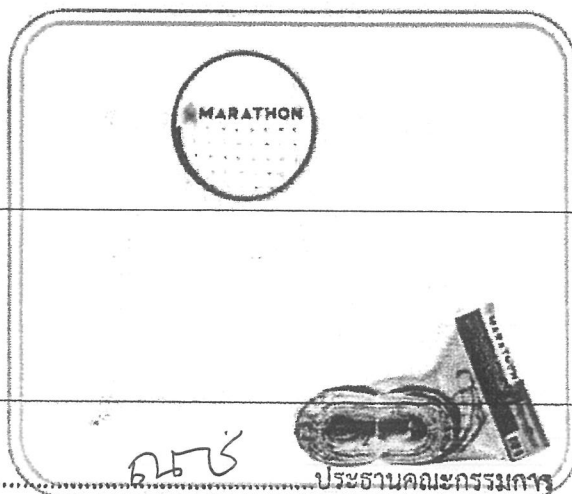

(ลงชื่อ)..... *Odin* .....ประธานคณะกรรมการ

( )  
(ลงชื่อ)..... *Odin* .....กรรมการ

( )  
(ลงชื่อ)..... *Odin* .....กรรมการ

( )

*Odin*



# FITT WORK

บริษัท ฟิตเวิร์ค จำกัด

23/1 ตำบลนาเกลือ อำเภอบางละมุง จังหวัดชลบุรี โทร 038-423315-6 โทรสาร 038-423779

**คุณลักษณะเฉพาะ:**

- 2.6.1 เน็ตแบดมินตันรุ่นแข่งขัน มีลวดสลิง
- 2.6.2 ทำด้วยเชือกสีดำ ขนาดความกว้างไม่น้อยกว่า 0.75 เมตร x ยาว 6.10 เมตร ช่องตาข่ายสี่เหลี่ยมจัตุรัส ขนาดไม่น้อยกว่า 2 x 2 เซนติเมตร
- 2.6.3 มีแถบหุ้มสีขาวด้านบน กว้างไม่น้อยกว่า 3.5 เซนติเมตร
- 2.6.4 ด้านบนร้อยด้วยลวดสลิง ด้านล่างร้อยด้วยเชือกไนลอนสีขาว

2.7 ไม้แบดมินตัน จำนวน 20 อัน

ยี่ห้อ FBT รุ่น จูเนียร์



สำเนาถูกต้อง

*Om*

(นางสาวอัมพร ประชาชน)  
นักวิชาการพัสดุปฏิบัติการ

**คุณลักษณะเฉพาะ:**

- 2.7.1 กรอบทำด้วยอลูมิเนียม มือจับกริปพื้นด้วยหนังเทียม P.U. (Polyurethaen)
- 2.7.2 กรอบมีความยาวไม่เกิน 680 มิลลิเมตร X กว้างไม่เกิน 230 มิลลิเมตร

สำเนาถูกต้อง

*Om*

(นางสาวอัมพร ประชาชน)  
นักวิชาการพัสดุปฏิบัติการ

(ลงชื่อ)..... ประธานคณะกรรมการ

(ลงชื่อ)..... กรรมการ

(ลงชื่อ)..... กรรมการ

(ลงชื่อ)..... กรรมการ





# FITT WORK

บริษัท ฟิตเวิร์ค จำกัด

23/1 ตำบลนาเกลือ อำเภอบางละมุง จังหวัดชลบุรี โทร 038-423315-6 โทรสาร 038-423779

### 3. สนามวอลเลย์บอล (แบบเคลื่อนที่ได้) จำนวน 1 ชุด

สนามวอลเลย์บอล (แบบเคลื่อนที่ได้) 1 ชุด ประกอบด้วยรายการดังนี้

#### 3.1 สนามวอลเลย์บอลฝึกซ้อม (แบบเคลื่อนที่ได้) จำนวน 1 ชุด

ยี่ห้อ MARATHON รุ่น ฝึกซ้อม

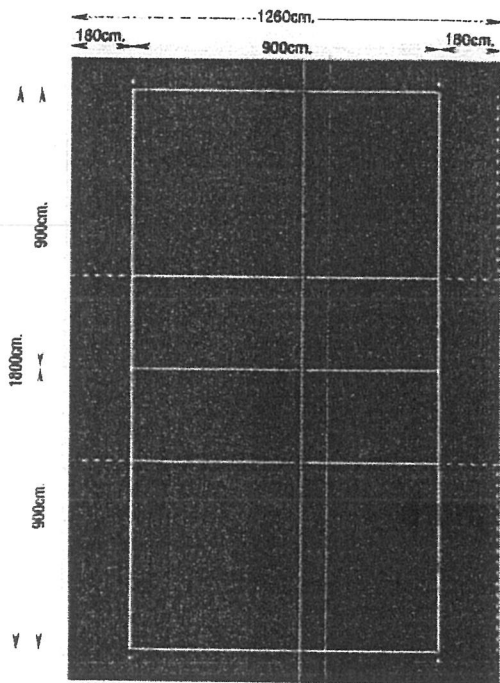
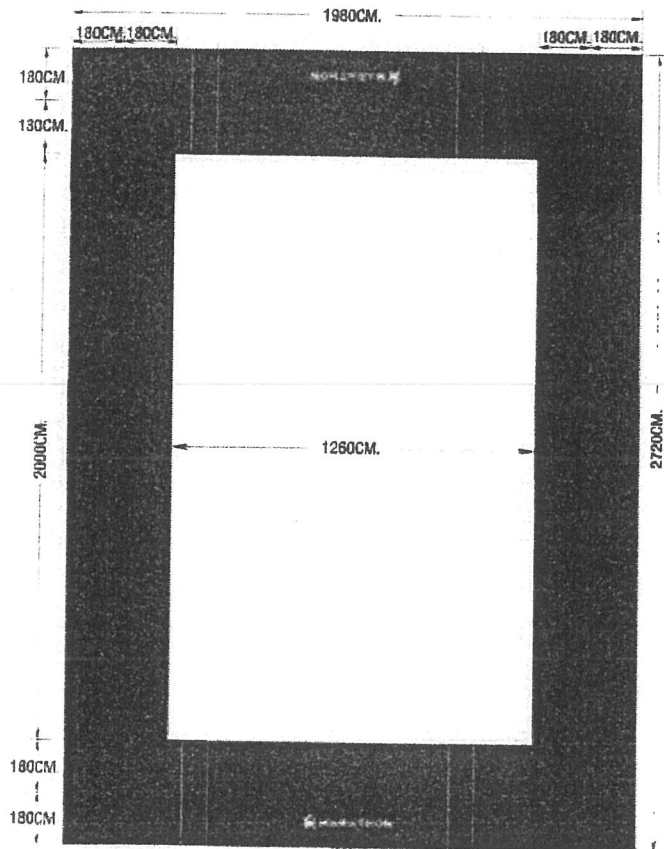

ต้อง  
เซ็น

ประชาชน  
นักวิชาการทัศนูปโภค  
สำเนาถูกต้อง

เซ็น

(นางสาวอัมพร ประชาชน)  
นักวิชาการทัศนูปโภค

(ลงชื่อ) ..... ประธานคณะกรรมการ

(ลงชื่อ) ..... กรรมการ

(ลงชื่อ) ..... กรรมการ



# FITT WORK

บริษัท ฟิตเวิร์ค จำกัด

23/1 ตำบลนาเกลือ อำเภอบางละมุง จังหวัดชลบุรี โทร 038-423315-6 โทรสาร 038-423779

## คุณลักษณะเฉพาะ:

- 3.1.1 พื้นสนามเคลือบผิวด้านบนด้วยยางที่มีความยืดและการเกาะยึด พื้นล่างเป็นโฟมความหนาแน่นสูง พื้นสนามมีความหนาไม่น้อยกว่า 4 มิลลิเมตร สามารถรองรับแรงกระแทกของผู้เล่นได้
- 3.1.2 พื้นวอลเลย์บอลสามารถแบ่งถอดออกได้ 15 ชั้น ดังนี้
  - 3.1.2.1 ประกอบตามความยาวของสนามแข่งขัน จำนวน 11 ชั้น โดยแต่ละชั้น มีหน้ากว้างไม่น้อยกว่า 1.80 เมตร และมีความยาวไม่น้อยกว่า 20 เมตร
  - 3.1.2.2 ประกอบตามความกว้างของสนามแข่งขัน จำนวน 4 ชั้น โดยแบ่งประกอบ 2 ข้าง ข้างละ 2 ชั้น โดยแต่ละชั้น มีหน้ากว้างไม่น้อยกว่า 1.80 เมตร และมีความยาวไม่น้อยกว่า 19.80 เมตร
  - 3.1.2.3 เส้นขนาดสนามเป็นสีขาว หน้ากว้างของเส้นสีขาว มีขนาด ตามกติกาการแข่งขัน
  - 3.1.2.4 พื้นที่สนามเมื่อประกอบเสร็จแล้ว มีขนาดไม่น้อยกว่า 19.80 x 27.20 เมตร
  - 3.1.2.5 พื้นที่แข่งขันมีขนาดตามกติกาการแข่งขันวอลเลย์บอล คือ 9 x 18 เมตร
  - 3.1.2.6 สนามวอลเลย์บอลฝึกซ้อม แบบเคลื่อนที่ได้ พื้นสนามสามารถม้วนเก็บในแกนเหล็ก และสามารถนำไปใช้ในสถานที่ต่างๆ ได้

3.2 แกนสำหรับม้วนคอร์ทยาง จำนวน 15 ชุด

ยี่ห้อ SATIAN รุ่น SA2021

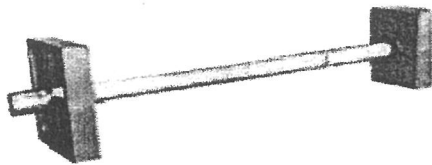

สำเนาถูกต้อง

*Os*

(นางสาวอัมพร ประชาชน)  
นักวิชาการพัสดุปฏิบัติการ  
สำนักงานเขตพื้นที่

*Os*

## คุณลักษณะเฉพาะ :

- 3.2.1 ทำจากท่อเหล็กที่มีความแข็งแรงช่วยให้คอร์ทรักษาสภาพได้ดี
- 3.2.2 มีโครงเหล็กหัว-ท้าย รูปทรงสี่เหลี่ยมทำจากเหล็กที่แข็งแรง สามารถวางซ้อนกันได้
- 3.2.3 แกนเหล็กสามารถวางบนอุปกรณ์ปล่อยคอร์ทช่วยอำนวยความสะดวกในการปูและเก็บคอร์ท
- 3.2.4 มีการพันสีเคลือบผิวป้องกันการเกิดสนิม

(นางสาวอัมพร ประชาชน)  
นักวิชาการพัสดุปฏิบัติการ

(ลงชื่อ).....ประธานคณะกรรมการ

(ลงชื่อ).....กรรมการ

(ลงชื่อ).....กรรมการ

( )



# FITT WORK

บริษัท ฟิตเวิร์ค จำกัด

23/1 ตำบลนาเกลือ อำเภอบางละมุง จังหวัดชลบุรี โทร 038-423315-6 โทรสาร 038-423779

3.3 ขาตั้งปล่อยคอร์ท จำนวน 1 อัน

ยี่ห้อ SATIAN รุ่น SA2022

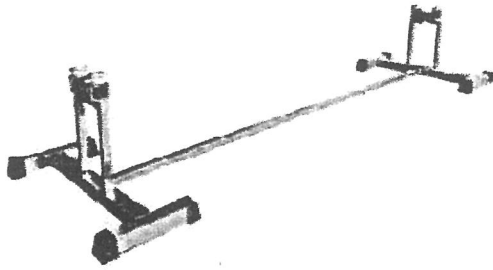

คุณลักษณะเฉพาะ :

- 3.3.1 ทำจากเหล็กที่มีความแข็งแรงสามารถรองรับกับน้ำหนักคอร์ทได้ดี
- 3.3.2 มีล้อกลิ้งรองรับแกนหมุนคอร์ท เพื่อให้สามารถปล่อยคอร์ทได้สะดวก
- 3.3.3 มีแขนยึดขาตั้งทั้ง 2 ข้างให้ได้ความกว้างพอดีกับโรลหมุนคอร์ท
- 3.3.4 มีการพันสปีดลือบผิวป้องกันการเกิดสนิม
- 3.3.5 ฐานวางขาตั้ง มียางกันลื่น เพื่อไม่ให้ขาตั้งเคลื่อนที่ขณะทำงาน

3.4 เสาวอลเลย์บอล จำนวน 1 ชุด

ยี่ห้อ SATIAN รุ่น เคลื่อนย้ายได้

สำเนาถูกต้อง

อนิ

(นางสาวอัมพร ประชาชน)  
นักวิชาการทัศนศึกษา

(ลงชื่อ).....อนิ.....ประธานคณะกรรมการ

(ลงชื่อ).....อนิ.....กรรมการ

(ลงชื่อ).....อนิ.....กรรมการ

(นางสาวอัมพร ประชาชน)  
นักวิชาการทัศนศึกษา

เก้าอี้ธรรม

อนิ อนิ



# FITT WORK

บริษัท ฟิตเวิร์ค จำกัด

23/1 ตำบลนาเกลือ อำเภอบางละมุง จังหวัดชลบุรี โทร 038-423315-6 โทรสาร 038-423779

**คุณลักษณะเฉพาะ :**

- 3.4.1 โครงสร้างฐานทำจากเหล็กกล่องขนาดไม่น้อยกว่า 48 x 48 มิลลิเมตร ที่มีเหล็กกระแนงเรียงเป็นระนาบเดียวกันเพื่อกระจายน้ำหนักลงบนพื้น เรียงกันเพื่อรองรับน้ำหนักจากดั่งน้ำอ้วงน้ำหนักข้างละ 4 ใบ โดยดั่งเมื่อบรรจุน้ำแล้ว จะมีน้ำหนักใบละไม่น้อยกว่า 25 กิโลกรัมออกแบบสำหรับใช้ได้ทั้งการแข่งขันในโรงยิมและการแข่งขันกลางแจ้ง
- 3.4.2 มีขนาดไม่น้อยกว่า กว้าง 65 เซนติเมตร x ยาว 95 เซนติเมตร x สูง 195 เซนติเมตร
- 3.4.3 ชุดเสาสามารถต่อพ่วงกับเก้าอี้ได้ ที่สามารถปรับความสูง-ต่ำได้ โดยเสาแต่ละข้างประกอบด้วยเสาภายในและภายนอก ปลายเสาภายในมีรอกพลาสติกทำด้วยไนลอน ที่แข็งแรงทนทานขนาดเส้นผ่านศูนย์กลางไม่น้อยกว่า 48 มิลลิเมตร ติดตั้งอยู่ในตัวเสาเพื่อยึดอายุของลวดสลิงหรือเชือกเสาภายในรูปซิงค์ เพื่อป้องกันสนิมเลื่อน ขึ้น-ลง ได้โดยไม่ชุกกับเสาภายนอก เพราะมีปลอกพลาสติกบุซึ่งที่ยึดหุ้มขอบเสาภายนอกคอยป้องกัน ตัวเสาในเป็นวัสดุชนิดท่อเหล็กกลวง ด้านนอกมีผิวด้านหนึ่งเป็นเหลี่ยมกว้างไม่น้อยกว่า 35 มิลลิเมตร ผิวด้านเป็นครึ่งวงกลม มีขนาดเส้นผ่านศูนย์กลางไม่น้อยกว่า 35 มิลลิเมตร หนาไม่น้อยกว่า 2 มิลลิเมตร มีระยะห่างจากผิวเหลี่ยมถึงผิวโค้งไม่น้อยกว่า 45 มิลลิเมตร, ปลอกโลหะชั้นนอกรูปสี่เหลี่ยม มีผิวด้านหนึ่งเป็นเหลี่ยมกว้างไม่น้อยกว่า 52 มิลลิเมตร ผิวด้านเป็นครึ่งวงกลม ขนาดเส้นผ่านศูนย์กลางไม่น้อยกว่า 52 มิลลิเมตร หนาไม่น้อยกว่า 1.90 มิลลิเมตร มีระยะห่างจากผิวเหลี่ยมถึงผิวโค้ง ไม่น้อยกว่า 50 มิลลิเมตร การปรับความสูง-ต่ำ ทำโดยเลื่อนเสาภายในขึ้น-ลง ได้ โดยใช้กลอนสปริงและเกลียวยึดกับรู
- 3.4.4 ใช้บนพื้นเรียบทั้งในร่มและกลางแจ้งได้
- 3.4.5 เป็นผลิตภัณฑ์ที่ผลิตจากโรงงานที่มีใบ รง.4 และมีเอกสารใบ รง. 4 มาประกอบใบกำกับสินค้า
- 3.4.6 มีเอกสารรับรองผลิตภัณฑ์ที่ผลิตในประเทศไทยโดยโรงงานที่มีใบอนุญาตประกอบกิจการผลิตอุปกรณ์กีฬา มาแสดง ณ วันขึ้นข้อเสนอราคา

3.5 ลูกวอลเลย์บอลฝึกซ้อม จำนวน 40 ลูก

ยี่ห้อ MOLTEN รุ่น PU เบอร์ 5

(ลงชื่อ)..... (นางสาว อัมพร ประชาชน)

(ลงชื่อ)..... (นางสาว อัมพร ประชาชน) นักวิชาการพัฒนากิจการ

(ลงชื่อ)..... กรรมการ

(ลงชื่อ)..... กรรมการ

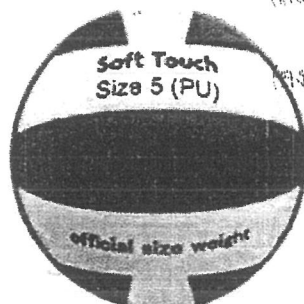

Only Only

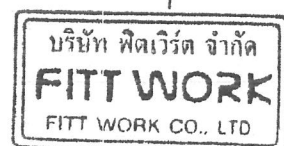

# FITT WORK

บริษัท ฟิตเวิร์ค จำกัด

23/1 ตำบลนาเกลือ อำเภอบางละมุง จังหวัดชลบุรี โทร 038-423315-6 โทรสาร 038-423779

**คุณลักษณะเฉพาะ :**

- 3.5.1 ลูกวอลเลย์บอลชนิดแข่งขันหนักอัด ขนาดเบอร์ 5
- 3.5.2 ทำด้วยหนัง P.U (Polyurethane) อย่างดีไม่ดูดซับน้ำ จำนวน 18 แผ่นสีตามที่กติกาสากลกำหนด
- 3.5.3 ขณะสูบลมเต็ม เส้นรอบวง 65 - 67 เซนติเมตร น้ำหนัก 260 - 280 กรัม

3.6 ตาข่ายวอลเลย์บอล จำนวน 4 ผืน

ยี่ห้อ MARATHON รุ่น MV 111

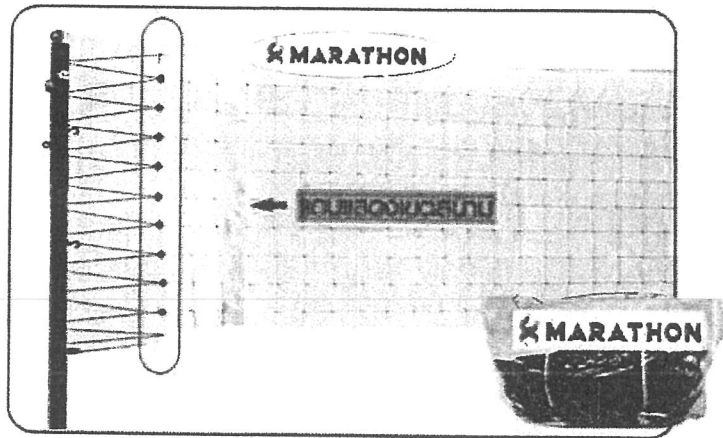

สำเนาถูกต้อง

*Om*

(นางสาวอัมพร ประชาชน  
นักวิชาการทัศนศึกษาปฏิบัติ)

**คุณลักษณะเฉพาะ :**

- 3.6.1 ทำด้วยเส้นวัสดุในลอนอย่างดีสีดำ ถักเป็นช่องตาข่ายสี่เหลี่ยมจัตุรัส กว้าง X ยาว ด้านละ 9.5-10 เซนติเมตร ขนาดของตาข่ายแต่ละผืน กว้าง 1 เมตร ยาว 9.50 - 9.60 เมตร
- 3.6.2 มีแถบหุ้มด้านบนตามความยาวของตาข่าย ทำด้วยหนังพีวีซี (PVC) สีขาวความกว้างไม่น้อยกว่า 4.5 เซนติเมตร เย็บติดต่อกันอย่างคงทนถาวร ตามความยาวที่ปลายสุดของแถบหนังเจาะเป็นรูเรียงกันเป็นระยะ 1 รู สำหรับร้อยเชือกเพื่อตั้งให้แถบหุ้มตาข่ายตั้ง ด้านบนร้อยด้วยลวดสลิง ความยาวไม่น้อยกว่า 14 เมตร ด้านล่างร้อยด้วยเชือกไนลอน
- 3.6.3 มีแถบแสดงเขตสนามด้านข้างทั้งสองด้าน ทำด้วยหนังพีวีซี สีขาว ความกว้าง ไม่น้อยกว่า 4.50 เซนติเมตร มีกระดุมยึด สามารถเคลื่อนย้ายเพื่อปรับตำแหน่งได้
- 3.6.4 สามารถปรับความตึงของตาข่ายเพื่อตั้งให้ช่องตาข่ายตั้งอย่างสม่ำเสมอ โดยช่องตาข่ายทั้งสองข้าง

สำเนาถูกต้อง

*Om*

(นางสาวอัมพร ประชาชน  
นักวิชาการทัศนศึกษาปฏิบัติ)

ไม่ได้รับความเสียหาย.....ประธานคณะกรรมการ

( *Om* )  
(ลงชื่อ).....กรรมการ

( *Om* )  
(ลงชื่อ).....กรรมการ

( )  
( )

*Om*



# FITT WORK

บริษัท ฟิตเวิร์ค จำกัด

23/1 ตำบลนาเกลือ อำเภอบางละมุง จังหวัดชลบุรี โทร 038-423315-6 โทรสาร 038-423779

## 4. ประตูฟุตบอล จำนวน 2 ชุด

ยี่ห้อ SATIAN รุ่น เซาประตูฟุตบอล

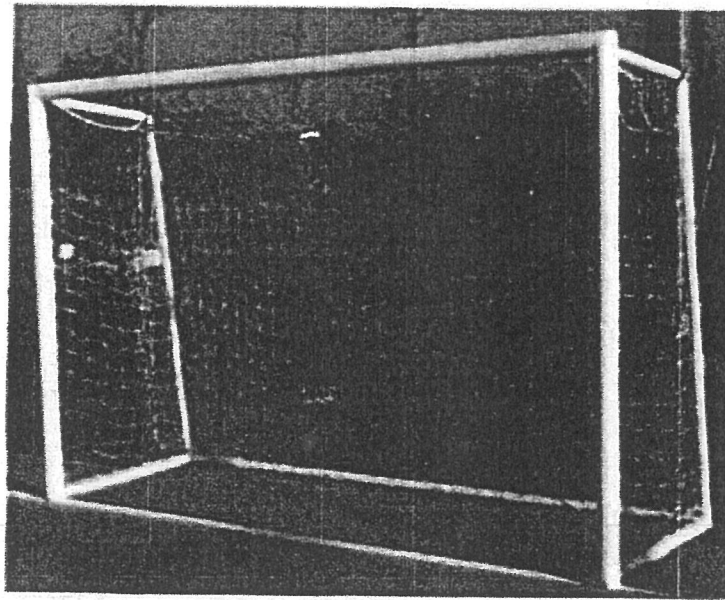

สามารถต้อง  
อิน

### คุณสมบัติเฉพาะ :

1. ประตูฟุตบอล จำนวน 1 ชุด ประกอบด้วย เสาประตูฟุตบอล 1 อัน และตาข่าย 1 ผืนนางสาวอมพร ประชาชน
2. เสาประตูฟุตบอลเป็นเหล็กกลม สีขาว ชนิดเหล็กกลม เหล็กด้านหน้าขนาดไม่น้อยกว่า 2.80 นิ้ว เหล็กด้านหลังขนาด 1.80 นิ้ว มีขนาดไม่น้อยกว่าความกว้าง 3 เมตร x ความสูง 2 เมตร x ความลึก 0.80 เมตร และความลึกด้านล่าง 1 เมตร โดยวัดจากด้านใน
3. ตาข่ายเป็นเชือกไนลอนสีขาว
4. เป็นผลิตภัณฑ์ที่ผลิตจากโรงงานที่มีใบ รง.4 และมีเอกสารใบ รง. 4 มาประกอบการพิจารณา
5. มีเอกสารรับรองผลิตภัณฑ์ที่ผลิตในประเทศไทย โดยโรงงานที่มีใบอนุญาตประกอบกิจการผลิตอุปกรณ์กีฬา มาแสดง ณ วันยื่นข้อเสนอราคา

(ลงชื่อ).....ประธานคณะกรรมการ

(ลงชื่อ).....กรรมการ

(ลงชื่อ).....กรรมการ

(ลงชื่อ).....กรรมการ



# FITT WORK

บริษัท ฟิตเวิร์ค จำกัด

23/1 ตำบลนาเกลือ อำเภอบางละมุง จังหวัดชลบุรี โทร 038-423315-6 โทรสาร 038-423779

5.ประตูฟุตบอล 7 คน จำนวน 2 ชุด

ยี่ห้อ SATIAN รุ่น เซ็ทประตูฟุตบอล

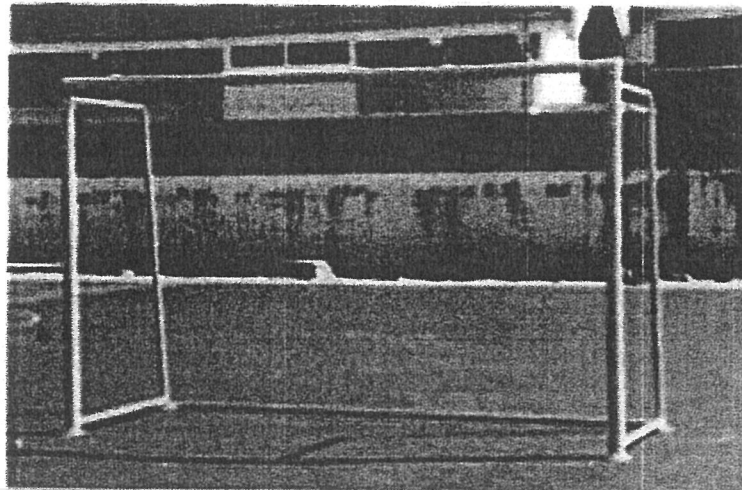

**คุณลักษณะเฉพาะ :**

1. ประตูฟุตบอล 7 คน จำนวน 1 ชุด ประกอบด้วยเสา 1 อัน และตาข่าย 1 ผืน สำเนาถูกต้อง
2. เสาประตูเป็นเหล็กทำสีมีขนาดยาวไม่น้อยกว่า 4 เมตร x สูง 2 เมตร เหมาะสำหรับแข่งขัน อัน
3. ความลึกด้านบนไม่น้อยกว่า 80 เซนติเมตร และความลึกด้านล่างไม่น้อยกว่า 1 เมตร เสาประตูสามารถถอดประกอบแยกส่วนได้เพื่อสะดวกต่อการเคลื่อนย้ายติดตั้งและจัดเก็บ (นางสาวอัมพร ประชาชน, นักวิชาการพัสดุปฏิบัติการ)
4. ตาข่ายเป็นเชือกไนลอนสีขาว สำเนาถูกต้อง
5. เป็นผลิตภัณฑ์ที่ผลิตจากโรงงานที่มีใบ รง.4 และมีเอกสารใบ รง. 4 มาประกอบการพิจารณา อัน
6. มีเอกสารรับรองผลิตภัณฑ์ที่ผลิตในประเทศไทยโดยโรงงานที่มีใบอนุญาตประกอบกิจการผลิตอุปกรณ์กีฬา มาแสดง ณ วันยื่นข้อเสนอราคา

(นางสาวอัมพร ประชาชน)  
นักวิชาการพัสดุปฏิบัติการ

(ลงชื่อ)..... ๑๖๕..... ประธานคณะกรรมการ

(.....)..... กรรมการ

(.....)..... กรรมการ

(.....)..... กรรมการ

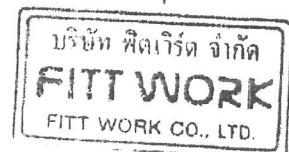

# FITT WORK

บริษัท ฟิตเวิร์ค จำกัด

23/1 ตำบลนาเกลือ อำเภอบางละมุง จังหวัดชลบุรี โทร 038-423315-6 โทรสาร 038-423779

6.เป็นบาสเกตบอล จำนวน 2 ชุด

ยี่ห้อ SATIAN รุ่น เซ็ทเป็นบาสเกตบอล

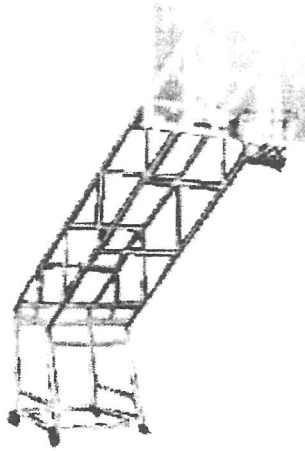

### คุณลักษณะเฉพาะ :

1. เป็นบาสเกตบอล 1 ชุด ประกอบด้วย ชุดเสา 1 อัน , เป็นบาสเกตบอล 1 อัน ,ห่วงบาสเกตบอล 1 อัน และตาข่ายบาสเกตบอล 1 อัน

2. โครงเสาและส่วนประกอบโครงสร้างเสาเป็นเหล็ก มีความแข็งแรงออกแบบมาเพื่อใช้สำหรับแข่งขัน และฝึกซ้อม โดยชุดเสา 1 อัน จะมีเสาเหล็กไม่น้อยกว่า 4 ต้น เพื่อความแข็งแรง คัด โค้งขึ้นรูปยึดติดกับ ฐานเสาบาสเกตบอล

3. เป็นบาสเกตบอลทำด้วยพลาสติกอะคริลิกใส

4. ด้านท้ายของฐานเสาบาสเกตบอลมีก้อนปูนถ่วงน้ำหนัก ข้างละไม่น้อยกว่า 4 ก้อน เพื่อความมั่นคงและ ปลอดภัย

5. มีห่วงบาสเกตบอลเป็นเหล็ก จำนวน 1 อัน พร้อมตาข่ายไนลอน 1 ผืน

6. เสาบาสเกตบอล มีล้อเหล็กสามารถเคลื่อนที่ได้ เพื่อความสะดวกในการเคลื่อนย้ายและจัดเก็บ

7. เป็นผลิตภัณฑ์ที่ผลิตจากโรงงานที่มีใบ รง.4 และมีเอกสารใบ รง. 4 มาประกอบบริการพิจารณา

8. มีเอกสารรับรองผลิตภัณฑ์ที่ผลิตในประเทศไทย โดยโรงงานที่มีใบอนุญาตประกอบกิจการผลิตอุปกรณ์

กีฬา มาแสดง ณ วันยื่นข้อเสนอราคา

(ลงชื่อ).....ประธานคณะกรรมการ

(ลงชื่อ).....กรรมการ

(ลงชื่อ).....กรรมการ

(ลงชื่อ).....กรรมการ





# FITT WORK

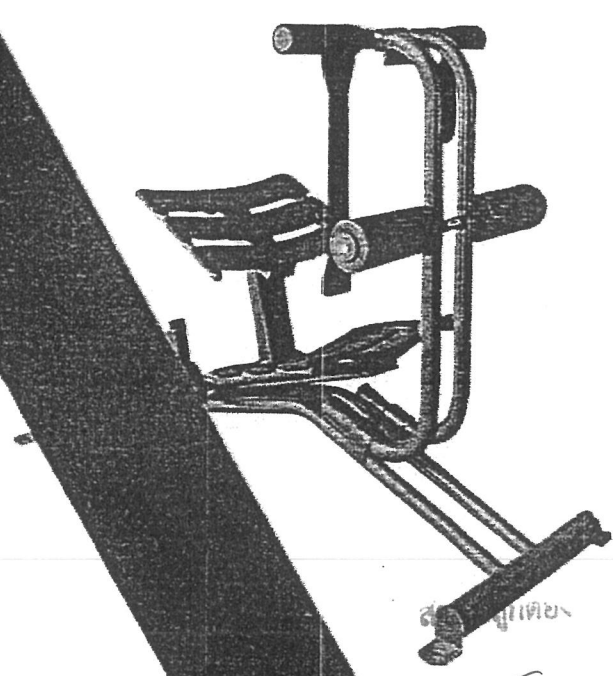
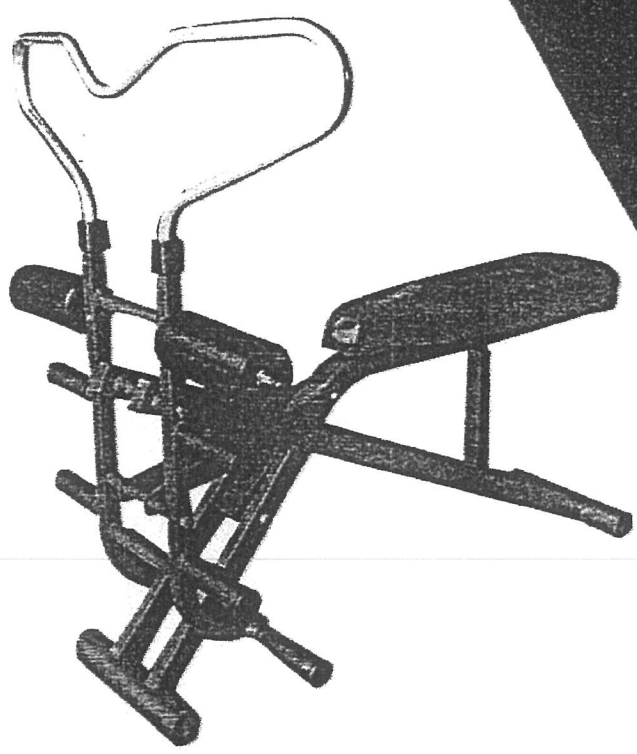

นายสมพร ประชาชน  
นักวิชาการพัสดุปฏิบัติการ

## FITNESS EQUIPMENT

ศูนย์จำหน่ายอุปกรณ์ ออกกำลังกาย ครบวงจร

๒๕๕



# Outdoor Fitness

www.fittwork.co.th

สำเนาถูกต้อง

*Andy O'Neil*

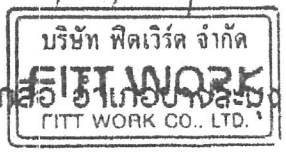

บริษัทฟิตเวิร์ค จำกัด 23/1 หมู่ 6 ตำบลนาเกลือ อำเภอบ้านเลน จังหวัดชลบุรี 20150 โทร. 038-423316

รุ่น  
**VI**

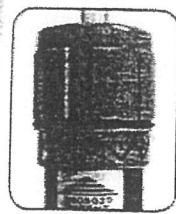

ระบบ Tension Knob  
มากถึง 12 ระดับ ทำให้บริหาร  
กล้ามเนื้อได้เต็มประสิทธิภาพสูงสุด



ถูกต้องตามหลักวิทยาศาสตร์การกีฬา  
ออกแบบให้เหมาะกับสรีระคนไทย  
ระดับความรับได้ดี ทำความสะอาดง่ายและ  
ถูกสุขอนามัย



Powder Coating  
และแผ่นสีกันสนิมภายในแข็งแรง  
ทนทานต่อทุกสภาพอากาศ

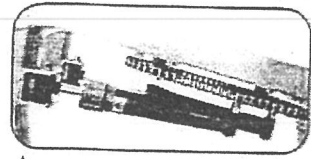

ระบบไถ่ตริก ผลิตจากอเมริกา  
(ปรับได้ทั้งทั้งความหนักและเพิ่มความเร็ว)

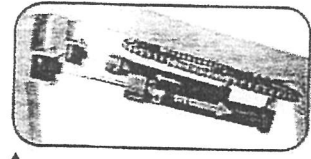

2 In 1 สามารถออกกำลังกาย  
ได้ 2 กล้ามเนื้อในเครื่องเดียวประหยัดพื้นที่  
และงบประมาณ

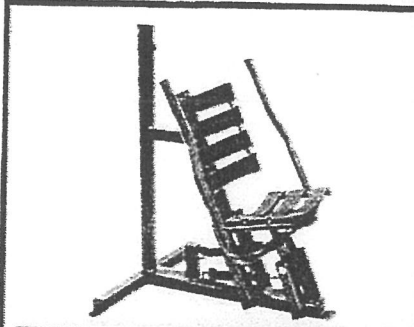

**Chest Press / Seated Row**  
อุปกรณ์ฝึกกล้ามเนื้ออก และกล้ามเนื้อหลังส่วนบน

สำหรับใช้ฝึกกล้ามเนื้ออก คิวเอมทรงเอียง  
ออกนอกลำตัว และฝึกกล้ามเนื้อหลังส่วนบน  
คิวเอมตั้งแนวกับลำตัว

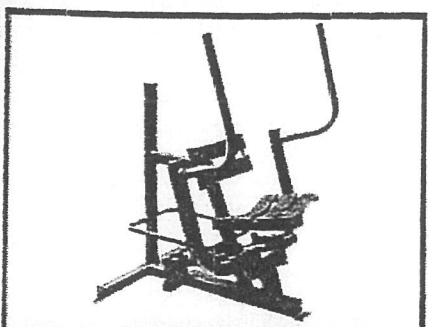

**Butterfly / Rear Delt**  
อุปกรณ์ฝึกกล้ามเนื้ออกส่วนข้าง

สำหรับใช้ฝึกกล้ามเนื้ออกส่วนข้าง คิวเอมทรง  
แบนเข้าลำตัว และฝึกกล้ามเนื้อหลังส่วนบนคิวเอม  
ทรงเอียง



**Shoulder Press / Lat Pull Down**  
อุปกรณ์ฝึกกล้ามเนื้อไหล่ และกล้ามเนื้อหลังส่วนบน

สำหรับใช้ฝึกกล้ามเนื้อไหล่ คิวเอมทรงเข้าข้าง  
บน และฝึกกล้ามเนื้อหลังส่วนบนคิวเอมตั้งแนว  
กลับลงทวนหัวกับหัวกด

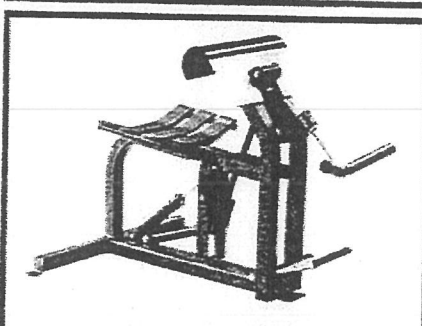

**Biceps / Triceps**  
อุปกรณ์ฝึกกล้ามเนื้อต้นแขนด้านหน้าและด้านหลัง

สำหรับใช้ฝึกกล้ามเนื้อต้นแขนด้านหน้า คิวเอมทรง  
เข้าลำตัว และฝึกกล้ามเนื้อต้นแขนด้านหลัง  
คิวเอมทรงเอียงกับหัวกด

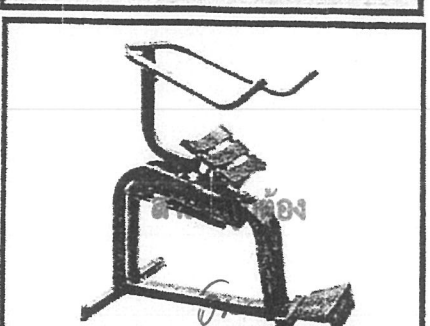

**Rotary Torso**  
อุปกรณ์ฝึกกล้ามเนื้อท้องส่วนล่างและอก

สำหรับใช้ฝึกกล้ามเนื้อท้องส่วนล่างและอก  
ไปด้านซ้ายและขวาสัมพันธ์กับหัวกด

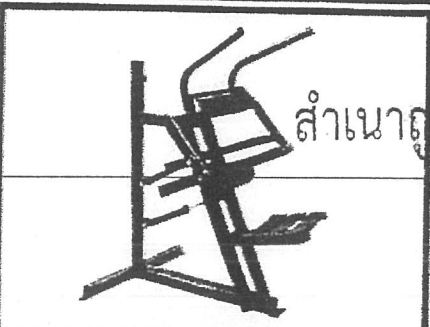

**Abdominal / Lower Back**  
อุปกรณ์ฝึกกล้ามเนื้อท้องและหลังส่วนล่าง

สำหรับใช้ฝึกกล้ามเนื้อท้องคิวเอมทรงหัวกดขาหน้า  
และฝึกกล้ามเนื้อหลังส่วนล่าง  
คิวเอมทรงหัวกดขาหน้ากับหัวกด

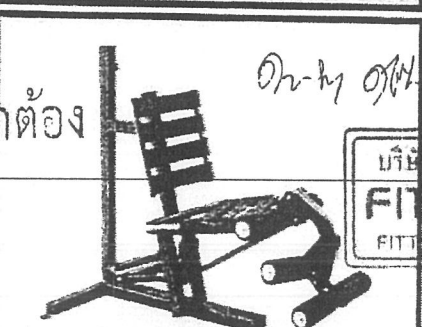

**Leg Extension / Leg Curl**  
อุปกรณ์ฝึกกล้ามเนื้อต้นขาส่วนหน้าและส่วนหลัง

สำหรับใช้ฝึกกล้ามเนื้อต้นขาส่วนหน้าคิวเอมทรงขา  
ไปข้างหน้า และฝึกกล้ามเนื้อต้นขาส่วนหลัง  
คิวเอมทรงขาหน้ากับหัวกด



**Inner / Outer**  
อุปกรณ์ฝึกกล้ามเนื้อต้นขาภายในและภายนอก

สำหรับใช้ฝึกกล้ามเนื้อต้นขาส่วนใน คิวเอมทรงขา  
เข้าข้างใน และฝึกกล้ามเนื้อต้นขาส่วนนอก คิวเอมทรง  
ขาออกด้านนอกด้านกับหัวกด

สำเนาถูกต้อง

Only ๑๗,๕๐๐

Asu (บริษัท) พร ประชา

บริษัท ฟิตเวิร์ค จำกัด ฟิตเนสอุปกรณ์  
**FIT WORK**  
FIT WORK CO., LTD.

# FIT WORK

## Outdoor Fitness เครื่องออกกำลังกายกลางแจ้ง

รุ่น **V5**

**Chest Press / Seated Row**

อุปกรณ์ฝึกกล้ามเนื้ออก  
และหลังส่วนบน



ผู้ใช้งานดันแขนออกนอกลำตัว  
และดึงแขนเข้าหาลำตัว  
สามารถปรับความฝืดได้

**Shoulder Press / Lat Pull Down**

อุปกรณ์ฝึกกล้ามเนื้อไหล่  
และกล้ามเนื้อหลังส่วนบน

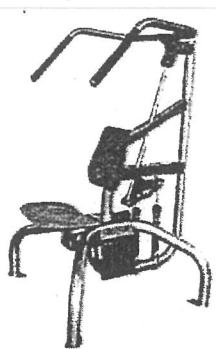

ผู้ใช้งานออกแรงดันหัวไหล่  
ขึ้นด้านบนและออกแรงดึง  
ลงมา สามารถปรับความฝืดได้

**Biceps / Triceps**

อุปกรณ์ฝึกกล้ามเนื้อต้นแขน  
ด้านหน้าและด้านหลัง

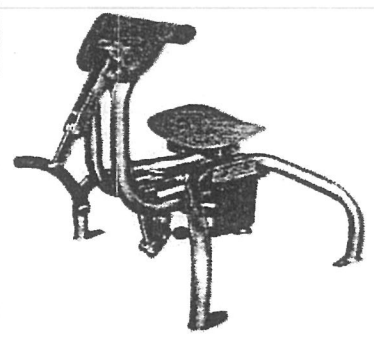

ผู้ใช้งานออกแรงอแขนเข้าหา  
ลำตัวและเหยียดแขนออกนอก  
ลำตัว สามารถปรับความฝืดได้

**Rotary Torso**

อุปกรณ์ฝึกกล้ามเนื้อท้อง  
ส่วนข้างซ้ายและขวา

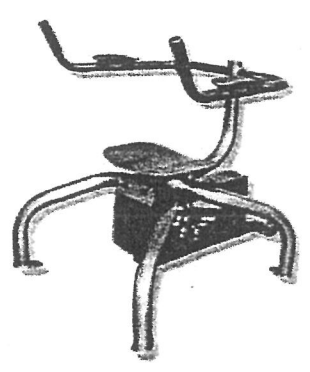

ผู้ใช้งานออกแรงบิดลำตัวไป  
ด้านซ้าย และขวาสามารถ  
ปรับความฝืดได้

**Abdominal / Lower Back**

อุปกรณ์ฝึกกล้ามเนื้อท้อง  
และหลังส่วนล่าง

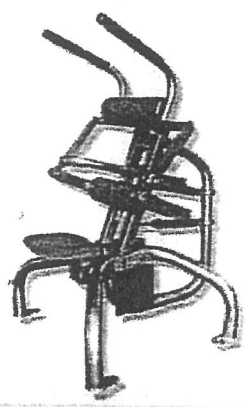

ผู้ใช้งานออกแรงก้มตัวไป  
ด้านหน้าและแอ่นตัวไปด้านหลัง  
สามารถปรับความฝืดได้

**Leg Extension / Leg Curl**

อุปกรณ์ฝึกกล้ามเนื้อต้นขา  
ด้านหน้าและด้านหลัง

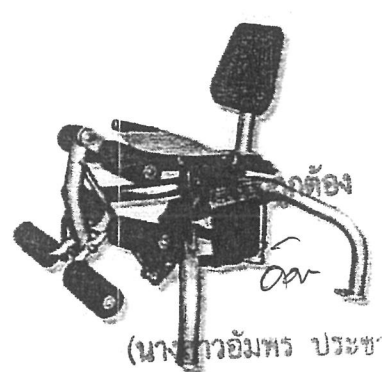

ผู้ใช้งานออกแรงเตะขาไปด้านหน้า  
และดึงขากลับมาด้านหลัง  
สามารถปรับความฝืดได้



ระบบ Tension Knob  
มากถึง 12 ระดับ ทำให้บริหาร  
กล้ามเนื้อได้มีประสิทธิภาพสูงสุด

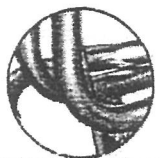

Powder Coating  
ผลิตจากเหล็ก Galvanized  
และพ่นสีภายนอก แบบ Powder Coating  
เชิงแรงทนทานต่อทุกสภาพอากาศ

Only Why  
บริษัท ฟิตเวิร์ค จำกัด  
**FIT WORK**  
FIT WORK

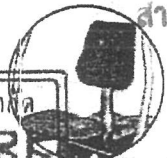

ผู้ใช้งานสามารถออกกำลังกายได้  
โดยไม่ต้องใช้หมอนรองศีรษะ  
กันต่อแดด ลม และ  
ทำความสะดวกง่าย และ ถูกสุขอนามัย

สามารถดูได้ที่

อิน

(ลงชื่อ).....กรรมการ

(ลงชื่อ).....

# รุ่น V8

## Outdoor Fitness เครื่องออกกำลังกายกลางแจ้ง

อุปกรณ์บริหารกล้ามเนื้อข้อต่อ หัวไหล่ และ แขน

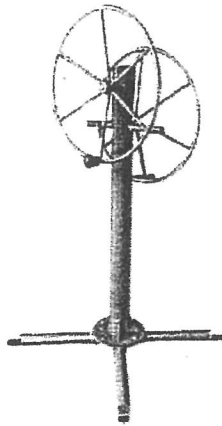

ใช้ออกกำลังกายด้วยการจับที่ตัวอุปกรณ์และหมุนแขนไปรอบๆ

อุปกรณ์บริหารกล้ามเนื้อข้อต่อ มือ และ แขน

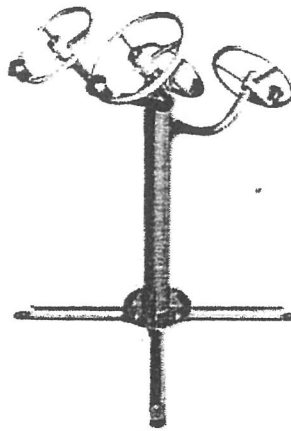

ใช้ออกกำลังกายด้วยการจับที่ตัวอุปกรณ์และหมุนมือไปรอบๆ

อุปกรณ์บริหารกล้ามเนื้อข้อต่อ เอว และ สะโพก

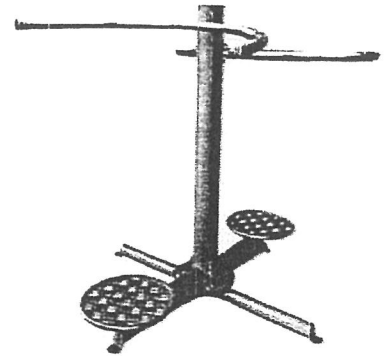

ใช้ออกกำลังกายด้วยการบิดลำตัวไปมา

อุปกรณ์บริหารร่างกายแบบเดินสลับเท้า

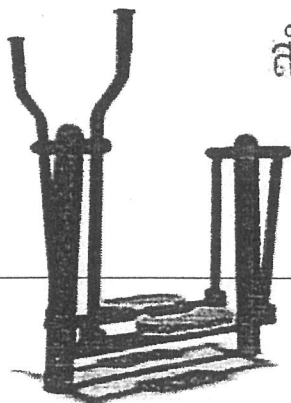

ใช้บริหารระบบไหลเวียนโลหิต โดยการโยกแขนและเคลื่อนไหวก่อนขาในเวลาเดียวกัน

อุปกรณ์บริหารขาและสะโพกแบบเดินโบอากาศ

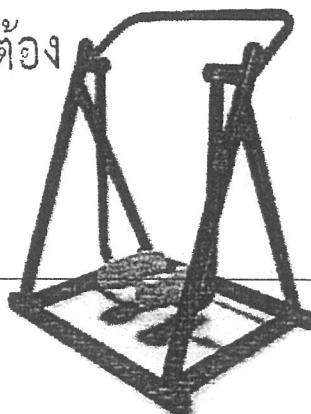

ใช้บริหารระบบไหลเวียนโลหิต โดยการแกว่งขา

อุปกรณ์บริหารหมักและหัวไหล่

บริษัท ฟิตเวิร์ค จำกัด  
FIT WORK  
FIT WORK CO.



ใช้บริหารกล้ามเนื้ออกส่วนข้างและไหล่หลังส่วนบน

สำเนาถูกต้อง

*Only 01/11/17*

(นางสาวอัมพร ปะชาชน)  
นักศึกษาคณะศึกษาศาสตร์

(นางสาวอัมพร ปะชาชน)  
นักศึกษาคณะศึกษาศาสตร์

(ลงชื่อ) ..... ประธานคณะกรรมการ

(ลงชื่อ) ..... กรรมการ

# FIT WORK

## นวัตกรรมใหม่ เทคโนโลยีจากอเมริกา

รุ่น **V8**

อุปกรณ์ออกกำลังกายที่มีประสิทธิภาพสูงสุดกับกล้ามเนื้อ และ หัวใจ "2 IN 1" 1 เครื่อง ออกกำลังกายได้พร้อมกัน 2 กล้ามเนื้อ ประหยัดพื้นที่ ประหยัดงบประมาณ คุณภาพสูง

อุปกรณ์บริหารกล้ามเนื้อ ข้อเข่า และ สโพก

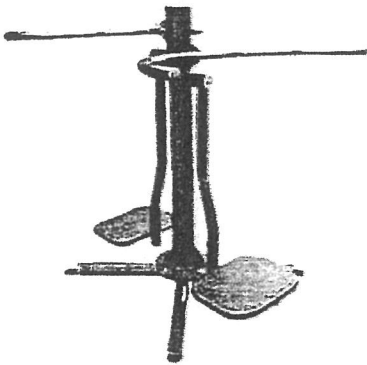

ใช้ออกกำลังกายด้วยคาร์ยีน แถวลำตัวไปด้านหลัง

อุปกรณ์เสริมสร้างสมรรถภาพกล้ามเนื้อ แอ่นอกและไหล่ สร้างความหนาแน่นกระดูก

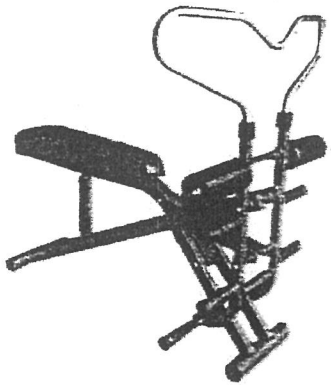

เครื่องออกกำลังกายที่ช่วยเพิ่มประสิทธิภาพการทำงานหัวใจ เสริมสร้างความแข็งแรงกล้ามเนื้อแขน กล้ามเนื้อขาและกล้ามเนื้อส่วนลำตัว

อุปกรณ์ยืดเหยียดกล้ามเนื้อ

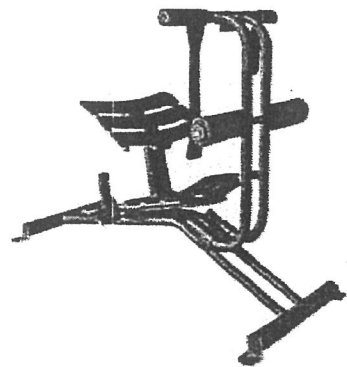

ใช้ยืดเหยียดกล้ามเนื้อเพื่อเตรียมความพร้อม และป้องกันการบาดเจ็บของกล้ามเนื้อ ก่อนและหลังการออกกำลังกาย

อุปกรณ์ฝึกกล้ามเนื้อ ท้องแบบโค้ง

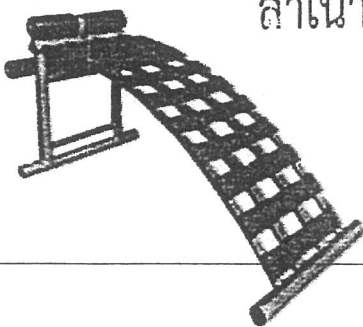

สำเนาถูกต้อง

สำหรับฝึกกล้ามเนื้อหน้าท้องและหลังส่วนล่าง (Sit-up board) ด้วยคาร์ยีนนอนฝึกกล้ามเนื้อ โดยออกกำลังกายกล้ามเนื้อท้องและหลังส่วนล่าง

อุปกรณ์ทึงกลิ้ง

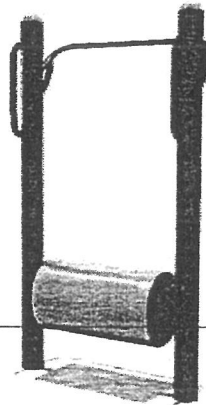

ใช้บริหารกล้ามเนื้อขาและช่วยในการทรงตัว

อุปกรณ์พายเรือ

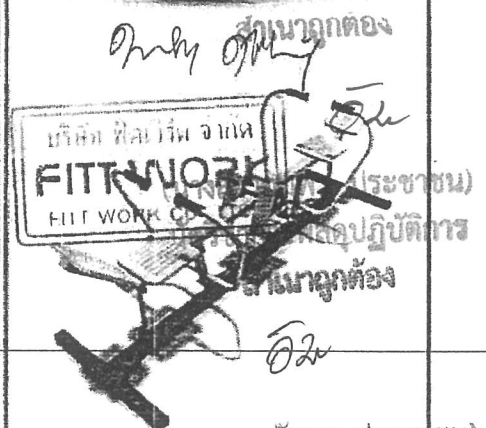

ใช้สำหรับบริหารกล้ามเนื้อแขนและกล้ามเนื้อท้อง

(ลงชื่อ)

๒๕

(ลงชื่อ)

๒๕

รุ่น **V8**

**Outdoor Fitness**  
เครื่องออกกำลังกายกลางแจ้ง

อุปกรณ์ฝึกกล้ามเนื้ออกแบบไฮดรอลิก

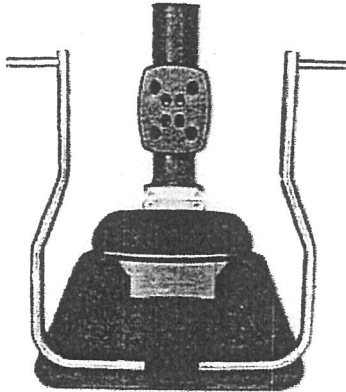

ฝึกกล้ามเนื้ออก ด้วยทำนั่ง ออกแรงดันแขนไปด้านหน้า

อุปกรณ์ฝึกกล้ามเนื้อหลังส่วนบนชนิดดึงเข้าแบบไฮดรอลิก

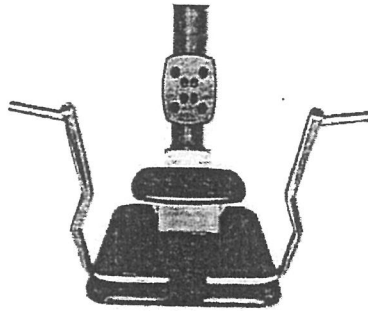

ฝึกกล้ามเนื้อหลังส่วนบน ด้วยทำนั่งออกแรงดึงแขนเข้าหาตัว

อุปกรณ์ฝึกกล้ามเนื้อไหล่แบบไฮดรอลิก

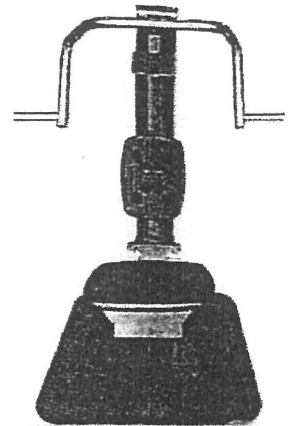

ฝึกกล้ามเนื้อไหล่ ด้วยทำนั่ง ออกแรงดันแขนขึ้นด้านบน

อุปกรณ์ฝึกกล้ามเนื้อต้นขาต้นหน้าแบบไฮดรอลิก

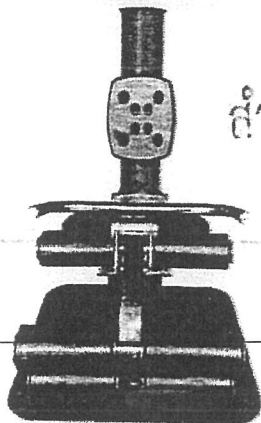

ฝึกกล้ามเนื้อต้นขาส่วนหน้าด้วย ทำนั่งออกแรงเตะขาขึ้นไปด้านหน้า

สำเนาถูกต้อง

อุปกรณ์ฝึกกล้ามเนื้อต้นขาด้านหลังแบบไฮดรอลิก

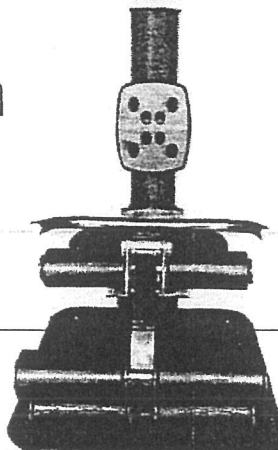

ฝึกออกแรงกล้ามเนื้อต้นขาด้านหลัง ด้วยทำนั่ง เบบงขาลงเข้าหาตัว

อุปกรณ์ฝึกกล้ามเนื้อต้นขาด้านใน-ด้านนอกแบบไฮดรอลิก

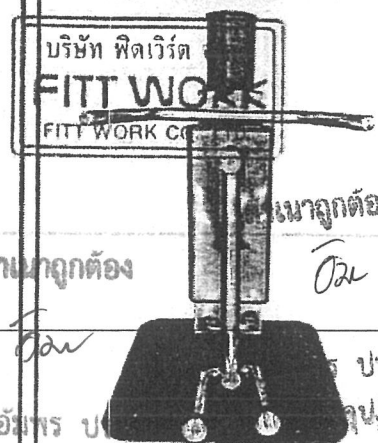

ฝึกออกแรงกล้ามเนื้อต้นขาด้านใน ด้วยท่าเหยียดขาเข้าด้านในแล้ว ฝึกกล้ามเนื้อต้นขาด้านนอก ด้วยท่าเหยียดขาออกด้านนอก

บริษัท ฟิตเวิร์ค

**FIT WORK**  
FIT WORK CO.

สำเนาถูกต้อง

สำเนาถูกต้อง

(ลงชื่อ).....ประธานคณะกรรมการ

# FITT WORK

## Outdoor Fitness เครื่องออกกำลังกายกลางแจ้ง

รุ่น **V8**

อุปกรณ์ฝึกกล้ามเนื้อหลังส่วนบน  
ชนิดดึงลงแบบไฮดรอลิก

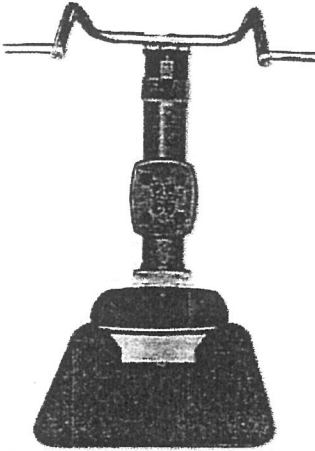

ฝึกออกแรงกล้ามเนื้อหลังส่วนบน  
ด้วยท่าดึง ดึงแขนลงด้านข้าง

อุปกรณ์ฝึกกล้ามเนื้อท่อน  
แบบไฮดรอลิก

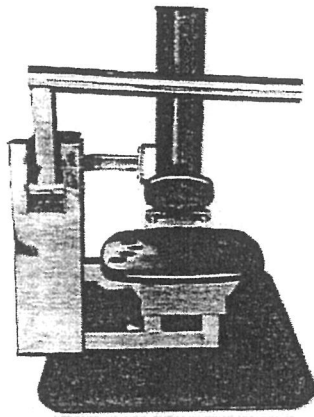

ฝึกกล้ามเนื้อท่อน ด้วยท่าดึง  
ออกแรงกับตัวลงด้านหน้า

อุปกรณ์ฝึกกล้ามเนื้อหลังส่วนล่าง  
แบบไฮดรอลิก

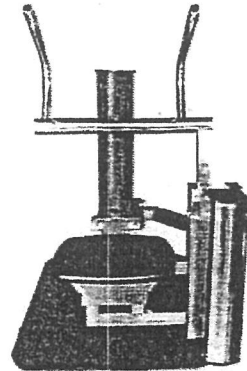

ฝึกออกแรงกล้ามเนื้อหลังส่วนล่าง  
ด้วยท่าดึง ดันตัวออกไปด้านหลัง

อุปกรณ์ฝึกก้าว เดิน และวิ่ง  
ไร้แรงกระแทก

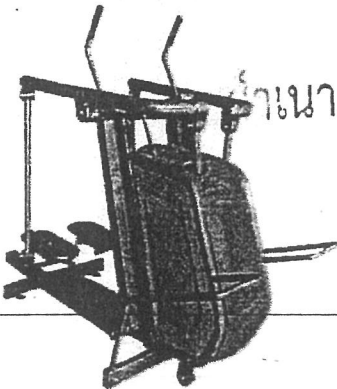

แบบเดินแบบราบ ตามระยะช่วงขา  
แบบวิ่งเป็นวงรี ตามระยะการก้าวเท้า  
และการควบคุมเขนจับแบบก้าวขึ้นลง  
แบบใดแนวตั้ง ตามความสูงและความถี่  
ของการก้าวเท้า

อุปกรณ์บริหารกล้ามเนื้อข้อศอก  
มือ หัวไหล่ และ แขน  
แบบปั่นจักรยานโดยใช้มือ

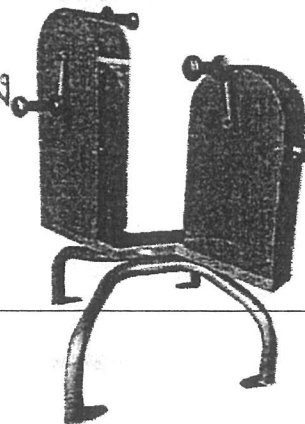

ผู้ใช้งานใช้แขนในการหมุน  
สามารถปรับความเฝืดได้

อุปกรณ์จักรยานนั่งปั่น  
ควบคุมความตึงโลहित

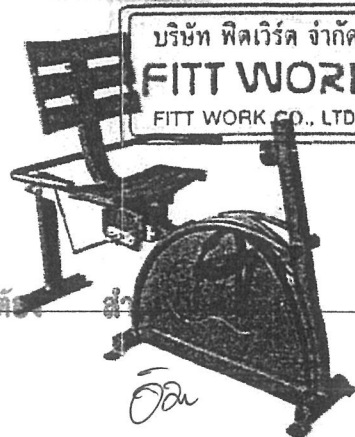

ใช้ออกกำลังกายเพื่อควบคุม  
ความตึงโลहितและ ควบคุมน้ำหนัก  
สามารถปรับความเฝืดได้

*Duty of My*

บริษัท ฟิตเวิร์ค จำกัด  
**FITT WORK**  
FITT WORK CO., LTD.

# FITT WORK

## ชุดสนามเซปักตะกร้อ (แบบเคลื่อนที่ได้) พร้อมอุปกรณ์

ประกอบด้วย

1. คอรัยยางแข่งขันเซปักตะกร้อนานาชาติ จำนวน 1 ชุด
2. แถบสำหรับม้วนคอรัยยาง จำนวน 7 ชุด
3. ขาตั้งปล่อยคอรัย จำนวน 1 อัน
4. ชุดเสาตะกร้อแข่งขันแบบเคลื่อนที่ได้ จำนวน 1 ชุด
5. ตะกร้อรุ่นแข่งขันนานาชาติ จำนวน 4 ลูก
6. ตาข่ายตะกร้อรุ่นแข่งขันนานาชาติ จำนวน 4 พื้น

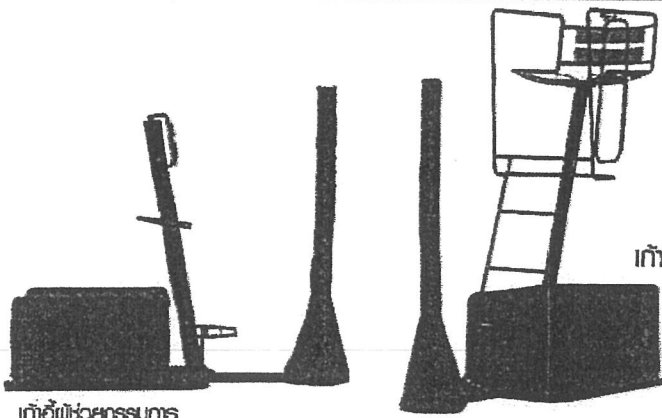
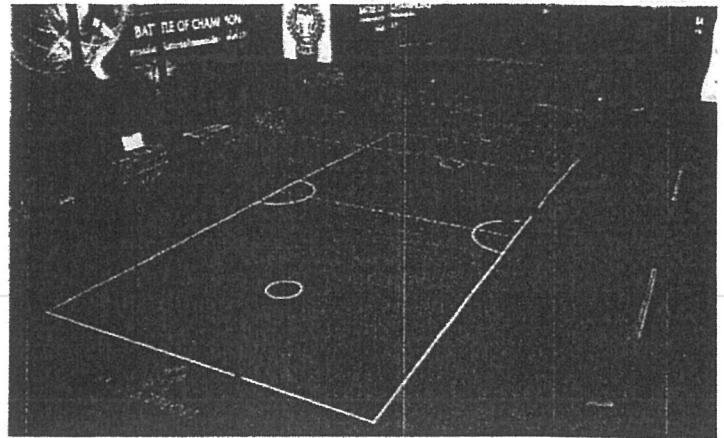

เก้าอี้ผู้แข่งขัน

เก้าอี้กรรมการ

### ชุดเสาตะกร้อแข่งขันแบบเคลื่อนที่ได้

คุณลักษณะเฉพาะ

1. เป็นชุดเสาตะกร้อพร้อมเก้าอี้กรรมการ และผู้ช่วยกรรมการในชุดเดียวกัน
2. สามารถเคลื่อนย้ายได้ง่าย
3. มีชุดนวมคุ้มครอง 2 ด้าน เพื่อป้องกันการบาดเจ็บของนักกีฬา

รายการที่ 1  
สำเนาถูกต้อง

๒



นวัตกรรมพิวยาง  
ลดแรงกระแทก

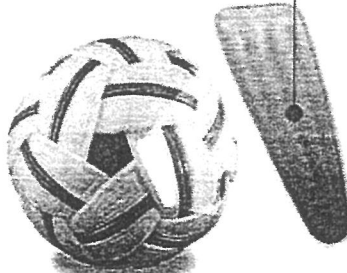

## ตะกร้อรุ่นแข่งขันนานาชาติ

คุณลักษณะเฉพาะ

1. ทำด้วยใยสังเคราะห์เส้นเดียว มีพิวยางเพิ่มความนุ่ม
2. มี 12 รู กับ 20 จุดติดไขว้
3. มีน้ำหนัก ไม่น้อยกว่า 150 กรัม
4. ใช้สำหรับแข่งขันเซปักตะกร้อระดับนานาชาติ

รายการที่ 1  
(ส่งชื่อ).....

ชุดปรับความตึง



สำเนาถูกต้อง Only ๑/๒

## ตาข่ายตะกร้อ รุ่นแข่งขันนานาชาติ

คุณลักษณะเฉพาะ

1. ตาข่ายเซปักตะกร้อรุ่นแข่งขันนานาชาติ มีลวดสลิง
2. ทำด้วยเชือกสีกา ซ้องตาข่ายสี่เหลี่ยมจัตุรัส
3. มีแถบคุมด้วยพลาสติกหรือหนังพิวซี่สีขาว ทั้งด้านบนและล่าง (ตามกติกา)
4. แถบด้านบนยึดด้วยลวดสลิงที่บนล่างร้อยด้วยเชือกโน้ส่อน (ตามกติกา)
5. มีอุปกรณ์ปรับความตึงตาข่ายทำด้วยพลาสติก ติดกับบนพุกมัดแต่ละปะบออยู่ที่ปลายเน็ต

FITT WORK CO. LTD

.....ประธานคณะกรรมการ

รายการที่ 1



# FIT WORK

ภาพทาบ 2

ชุดสนามเบดมินตัน (แบบเคลื่อนที่ได้)  
พร้อมอุปกรณ์

ประกอบด้วย

1. สนามเบดมินตันฝึกซ้อม (แบบเคลื่อนที่ได้) จำนวน 1 ชุด
2. ชุดขาตั้งลูกกลิ้งสำหรับปล่อยคอร์ทยาง จำนวน 1 ชุด
3. แกนเหล็กสำหรับน๊อนคอร์ทยาง จำนวน 4 ชุด
4. ชุดเสาเบดมินตัน จำนวน 1 ชุด
5. ลูกเบดมินตัน จำนวน 5 โหล
6. ตาข่ายเบดมินตัน จำนวน 2 ผืน
7. ไม้เบดมินตัน จำนวน 20 อัน

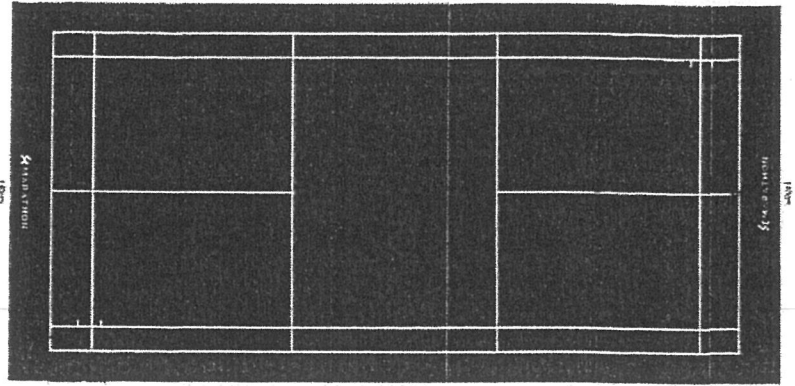

ภาพทาบ 2

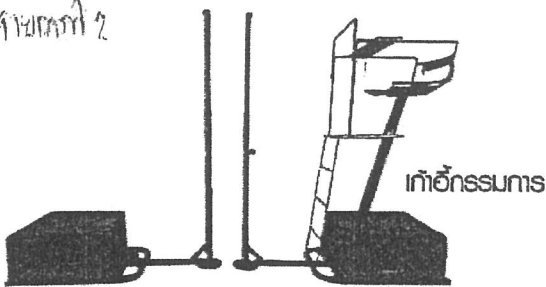

ชุดเสาเบดมินตัน

คุณลักษณะเฉพาะ:

1. ตัวเก้าอี้ทำจากโครมเหล็ก ที่นั่งและพนักพิงทำจากพลาสติกพอสโฟเรชั่น มีความทนทาน
2. ชุดเสาสามารถต่อพ่วงกับเก้าอี้ได้ ที่สามารถปรับความสูง-ต่ำได้
3. ตัวถ่วงทำน้ำหนักเป็นตังน้ำ พร้อมพนักอุ้งสวยงาม

ภาพทาบ 2

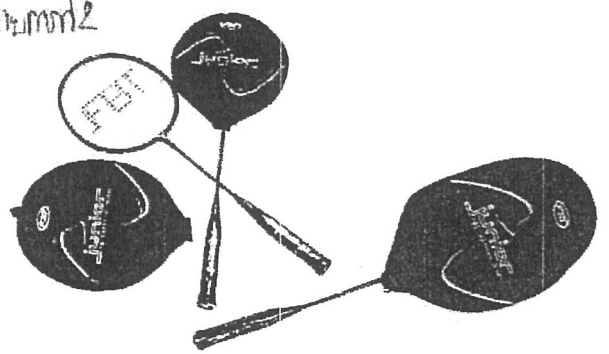

## ไม้เบดมินตัน

คุณลักษณะเฉพาะ:

1. กรอบทำด้วยอลูมิเนียม เนื้อจับรีป่นพื้นด้วยหนังเทียม
2. รองรับการใช้งานได้ดี

ภาพทาบ 2



สำเนาถูกต้อง

ภาพทาบ 2

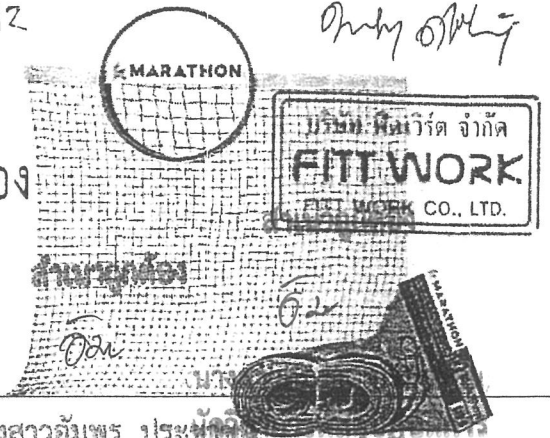

## ลูกเบดมินตัน

คุณลักษณะเฉพาะ:

1. มีขนทำด้วยขนเป็ด
2. ลูกมีความแข็งแรง ทนทานกับการใช้งาน (ลงชื่อ).....

นางสาวอัมพร ประชัชชิต

วิศวกรรมการผลิตและปฏิบัติการ

## ตาข่ายเบดมินตัน

คุณลักษณะเฉพาะ:

1. เป็นตาข่ายเบดมินตันรุ่นแข่งขันมีลวดสลิง
  2. ทำด้วยเชือกสีน้ำตาลช่องตาข่ายสี่เหลี่ยมจัตุรัส
  3. มีแกนหุ่นตันบนตาข่ายเพื่อความคงทน
- พร้อมกล่องบรรจุลูกกลิ้งด้านล่างร้อยด้วยเชือกไนลอน

# FIT WORK

ภาพที่ 3

ชุดสนามวอลเลย์บอล (แบบเคลื่อนที่ได้) พร้อมอุปกรณ์

ประกอบด้วย

- 1 สนามวอลเลย์บอลฝึกซ้อม (แบบเคลื่อนที่ได้) จำนวน 1 ชุด
- 2 แคนสำหรับม้วนคอร์ดยาง จำนวน 15 ชุด
3. ขาตั้งปล่อยคอร์ดก จำนวน 1 อัน
4. เสาวอลเลย์บอล จำนวน 1 ชุด
5. ลูกวอลเลย์บอลฝึกซ้อม จำนวน 40 ลูก
6. ตาข่ายวอลเลย์บอล จำนวน 4 พื้น

พื้นที่แข่งขันของสนาม

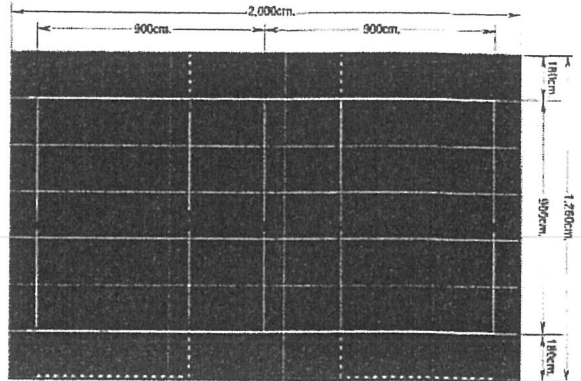

ขอบสนาม

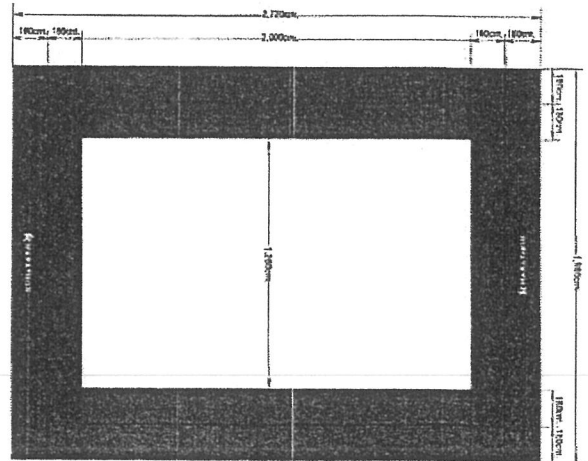

ภาพที่ 3

เก้าอี้ทรงกรม

เสาวอลเลย์บอล

คุณลักษณะเฉพาะ:

1. ตัวเก้าอี้ทำจากโครเมียมเหล็กที่แข็งแรงหนักพียงทำจากพลาสติกพอลิโพรพิลีน มีความทนทาน
2. โย้ติดทั้งแบบในร่มและกลางแจ้ง
3. ชุดเสาสามารถต่อพ่วงกับเก้าอี้ได้ที่สามารถปรับความสูง-ต่ำได้
4. ตัวรองทำหน้าที่เป็นถังน้ำร้อนผ้าคลุมสวยงาม

Only 1kg

ภาพที่ 1

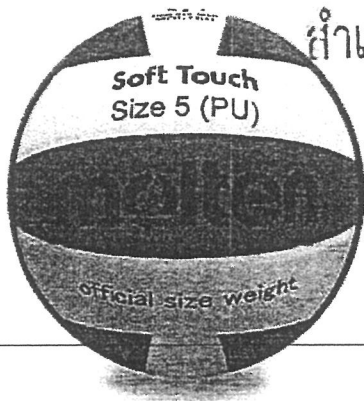

สำเนาถูกต้อง

ลูกวอลเลย์บอลฝึกซ้อม

คุณลักษณะเฉพาะ:

1. ลูกวอลเลย์บอลชนิดแข่งขันหนักน้ำหนักมาตรฐาน (จริงชื่อ).....
2. ทำด้วยหนัง P.U (Polyurethane) อย่างดีไม่ดูดซับน้ำจำนวน 18 แผ่น
3. สีสันที่ตัดตาอากาศกำหนด

ชุดตาข่าย 3

บริษัท ฟิตเวิร์ค จำกัด  
FITT WORK  
FITT WORK CO., LTD.

← ใ้แกนเหล็กชนิดกลม

บริษัท ฟิตเวิร์ค จำกัด  
MARATHON

ตาข่ายวอลเลย์บอล

คุณลักษณะเฉพาะ:

1. ทำด้วยเส้นวัสดุในล่อนสีดำของตาข่ายสี่เหลี่ยมจัตุรัส
2. มีแกนหุ่นคานบนตามความยาวของตาข่ายทำด้วยหนังพีวีซี (PVC) สีขาว
3. มีแกนแสดงขนาดของตาข่ายที่ติดอยู่กับตาข่ายทำด้วยหนังพีวีซีสีเทา
4. สามารถปรับความตึงของตาข่ายได้

# FIT WORK

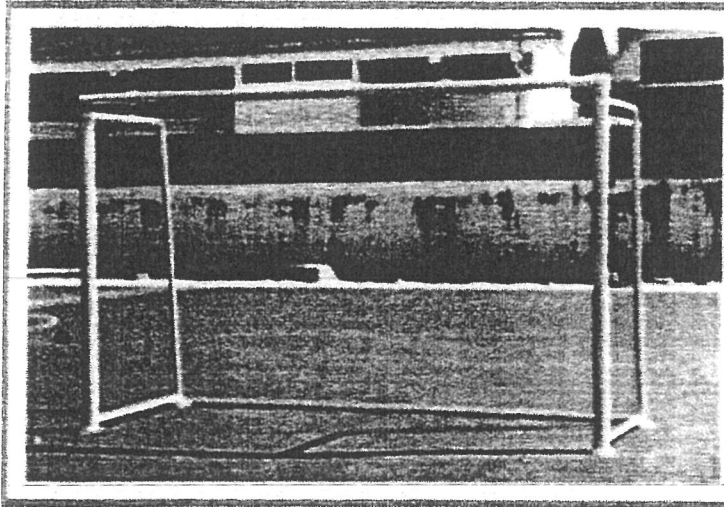

ประตูฟุตบอล 7 คน ราวเหล็ก 5  
 คุณลักษณะเฉพาะ :  
 1. สำหรับการออกกำลังกายที่เข้าฟุตบอล 7 คน  
 2. 1 ชุด ประกอบด้วยเสา 1 อัน  
 และตาข่าย 1 ผืน

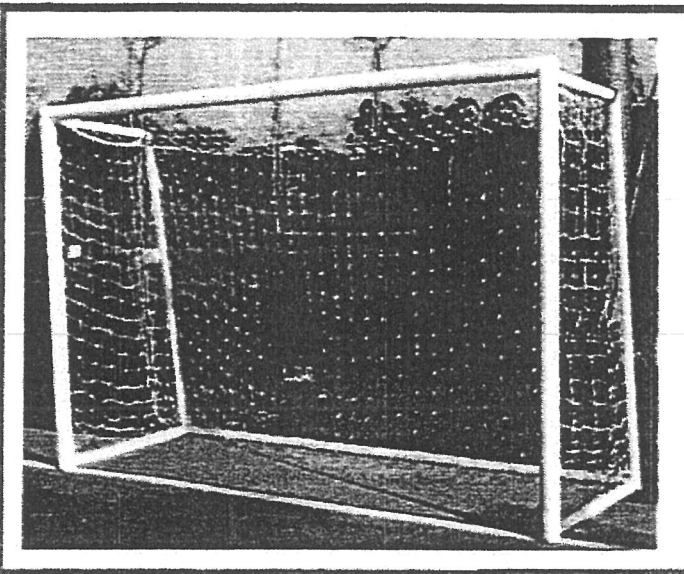

ประตูฟุตบอล 4 คน ราวเหล็ก 4  
 คุณลักษณะเฉพาะ :  
 1. สำหรับการออกกำลังกายที่เข้าฟุตบอล 4 คน  
 2. 1 ชุด ประกอบด้วย เสาประตูฟุตบอล 1 อัน  
 และตาข่าย 1 ผืน



ทพท 6

สำหรับทำเสาเสาปัก

เป็นเสาปักบอล  
 คุณลักษณะเฉพาะ :  
 1. ใช้สำหรับปักลงในที่สนามฟุตบอล  
 2. 1 ชุด ประกอบด้วย ชุดเสา 1 อัน เป็นเสาปักบอล 1 อัน , 6 (ลงชื่อ).....  
 หัวเสาปักบอล 1 อัน ,ตาข่าย 1 อัน

ราวเหล็ก 1, 2, 3

สำหรับเสาเสาปัก

นางสาวอิมพร - ประชาชน  
 นวิชากรพัสดุภัณฑ์การ  
 สำหรับเสาเสาปัก

โออิ

แกนสำหรับไม้นคอร์ทยางและขาตั้งปล่อยคอร์ท  
 คุณลักษณะเฉพาะ :  
 1. แกนทำจากเหล็ก มีโครงสี่เหลี่ยมตันหัวและท้าย แข็งแรงสวยงาม  
 2. ขาตั้งปล่อยคอร์ททำจากเหล็ก มีล้อกลิ้งรองรับแกนไม้นคอร์ท พร้อมแขนยึดขาตั้งทั้ง 2 ข้าง

(ลงชื่อ)..... กรรมการ