

สัญญาซื้อขาย

สัญญา เลขที่ ๒๗/๒๕๖๕

สัญญาฉบับนี้ทำขึ้น ณ องค์การบริหารส่วนจังหวัดสระบุรี ตำบลปากเพรียว อำเภอเมืองสระบุรี จังหวัดสระบุรี เมื่อวันที่ ๔ กุมภาพันธ์ ๒๕๖๕ ระหว่าง องค์การบริหารส่วนจังหวัดสระบุรี โดย นายอรรถพล วงษ์ประยูร ตำแหน่ง รองนายกองค์การบริหารส่วนจังหวัด ปฏิบัติราชการแทนนายกองค์การบริหารส่วนจังหวัด สระบุรี ผู้รับมอบอำนาจ ตามคำสั่งองค์การบริหารส่วนจังหวัดสระบุรี ที่ ๓๑๔/๒๕๖๔ ลงวันที่ ๒๔ กุมภาพันธ์ ๒๕๖๔ ซึ่งต่อไปในสัญญานี้เรียกว่า "ผู้ซื้อ" ฝ่ายหนึ่ง กับ บริษัท โซดิแอกท์ คอร์ปอเรชั่น จำกัด ซึ่งจดทะเบียนเป็นนิติบุคคล ณ สำนักงานทะเบียนหุ้นส่วนบริษัท จังหวัดอุดรธานี มีสำนักงานใหญ่อยู่ เลขที่ ๔๖/๕๖ ถนนรอบเมือง (โครงการ มลิวัลย์ ๒) ตำบลหมากแข้ง อำเภอเมืองอุดรธานี จังหวัดอุดรธานี โดยนายพลาว์ สดอมสัมพันธ์ (ผู้รับมอบอำนาจ) ผู้มีอำนาจลงนามผูกพันนิติบุคคลปรากฏตามหนังสือรับรองของ สำนักงานทะเบียนหุ้นส่วนบริษัท จังหวัดอุดรธานี กรมพัฒนาธุรกิจการค้า กระทรวงพาณิชย์ ที่ อด.๐๐๖๔๙๐ ลงวันที่ ๒๘ ธันวาคม ๒๕๖๔ และหนังสือมอบอำนาจ ลงวันที่ ๒๘ มกราคม ๒๕๖๕ แนบท้ายสัญญานี้ ซึ่งต่อไปในสัญญานี้เรียกว่า "ผู้ขาย" อีกฝ่ายหนึ่ง

คู่สัญญาได้ตกลงกันมีข้อความดังต่อไปนี้

ข้อ ๑. ข้อตกลงซื้อขาย

ผู้ซื้อตกลงซื้อและผู้ขายตกลงขาย จัดซื้อโครงการติดตั้งโคมไฟถนนพลังงานแสงอาทิตย์แบบประกอบในชุดเดียวกัน (All In One Solar Street Light) บริเวณถนนทางหลวงท้องถิ่น ขององค์การบริหารส่วนจังหวัดสระบุรี โดยวิธีคัดเลือก จำนวน ๑ (หนึ่ง) โครงการ เป็นราคาทั้งสิ้น ๖๒,๘๖๐,๐๐๐.๐๐ บาท (หกสิบล้านแปดแสนหกหมื่นบาทถ้วน) ซึ่งได้รวมภาษีมูลค่าเพิ่ม จำนวน ๔,๑๑๒,๓๓๖.๔๕ บาท (สี่ล้านหนึ่งแสนหนึ่งหมื่นสองพันสามร้อยสามสิบบาทสี่สิบบาทห้าสตางค์) ตลอดจรรยาอาชีพการอื่น ๆ และค่าใช้จ่ายทั้งปวงด้วยแล้ว

ข้อ ๒. การรับรองคุณภาพ

ผู้ขายรับรองว่าสิ่งที่ขายให้ตามสัญญานี้เป็นของแท้ ของใหม่ ไม่เคยใช้งานมาก่อน ไม่เป็นของเก่าเก็บ และมีคุณภาพ และคุณสมบัติไม่ต่ำกว่าที่กำหนดไว้ในเอกสารแนบท้ายสัญญาผนวก ๑, ๒ และ ๓

ในกรณีที่มีการซื้อสิ่งของซึ่งจะต้องมีการตรวจสอบ ผู้ขายรับรองว่า เมื่อตรวจสอบแล้วต้องมีคุณภาพและคุณสมบัติไม่ต่ำกว่าที่กำหนดไว้ตามสัญญานี้ด้วย

สำเนาถูกต้อง

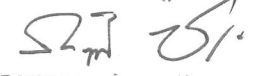
(นางสาวกฤตญา จิระกรวณะ)
นักวิชาการทัศนศึกษาปฏิบัติการณ์

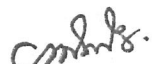
(ลงชื่อ).....ผู้ซื้อ

(ลงชื่อ).....ผู้ขาย

(นายอรรถพล วงษ์ประยูร)

(นายพลาว์ สดอมสัมพันธ์)

รองนายกองค์การบริหารส่วนจังหวัด ปฏิบัติราชการแทน
นายกองค์การบริหารส่วนจังหวัดสระบุรี

ผู้รับมอบอำนาจ





ข้อ ๓. เอกสารอันเป็นส่วนหนึ่งของสัญญา

เอกสารแนบท้ายสัญญาดังต่อไปนี้ ให้ถือเป็นส่วนหนึ่งของ สัญญานี้

๓.๑ ผนวก ๑ รายการคุณลักษณะเฉพาะ จำนวน ๖ (หก) หน้า

๓.๒ ผนวก ๒ แค็ตตาล็อก จำนวน ๔ (สี่) หน้า

๓.๓ ผนวก ๓ แบบรูป จำนวน ๗ (เจ็ด) หน้า

๓.๔ ผนวก ๔ ใบเสนอราคาและหลักฐานการต่อราคา จำนวน ๖ (หก) หน้า

ความใดในเอกสารแนบท้ายสัญญาที่ขัดหรือแย้งกับข้อความในสัญญานี้ ให้ใช้ข้อความในสัญญานี้บังคับ และในกรณีที่เอกสารแนบท้ายสัญญาขัดแย้งกันเอง ผู้ขายจะต้องปฏิบัติตามคำวินิจฉัยของผู้ซื้อ คำวินิจฉัยของผู้ซื้อให้ถือเป็นที่สุด และผู้ขายไม่มีสิทธิเรียกร้องราคา ค่าเสียหาย หรือค่าใช้จ่ายใด ๆ เพิ่มเติมจากผู้ซื้อทั้งสิ้น

ข้อ ๔. การส่งมอบ

ผู้ขายจะส่งมอบสิ่งของที่ซื้อขายตามสัญญาให้แก่ผู้ซื้อ ณ บริเวณถนนทางหลวงท้องถิ่นของ องค์การบริหารส่วนจังหวัดสระบุรี ตามแบบรูปรายการ (ผนวก ๓) ภายในวันที่ ๓ สิงหาคม ๒๕๖๕ ให้ถูกต้องและครบถ้วนตามที่กำหนดไว้ในข้อ ๑ แห่งสัญญานี้ พร้อมทั้งหีบห่อหรือเครื่องรัดพันผูกโดยเรียบร้อย

การส่งมอบสิ่งของตามสัญญานี้ ไม่ว่าจะเป็นการส่งมอบเพียงครั้งเดียว หรือส่งมอบหลายครั้ง ผู้ขายจะต้องแจ้งกำหนดเวลาส่งมอบแต่ละครั้งโดยทำเป็นหนังสือนำไปยื่นต่อผู้ซื้อ ณ องค์การบริหารส่วนจังหวัดสระบุรี ในวันและเวลาทำการของผู้ซื้อ ก่อนวันส่งมอบไม่น้อยกว่า ๓ (สาม) วันทำการของผู้ซื้อ

ข้อ ๕. การตรวจรับ

เมื่อผู้ซื้อได้ตรวจรับสิ่งของที่ส่งมอบและเห็นว่าถูกต้องครบถ้วนตามสัญญาแล้ว ผู้ซื้อจะออกหลักฐานการรับมอบเป็นหนังสือไว้ให้ เพื่อผู้ขายนำมาเป็นหลักฐานประกอบการขอรับเงินค่าสิ่งของนั้น

ถ้าผลของการตรวจรับปรากฏว่าสิ่งของที่ผู้ขายส่งมอบไม่ตรงตามข้อ ๑ ผู้ซื้อทรงไว้ซึ่งสิทธิที่จะไม่รับสิ่งของนั้น ในกรณีเช่นว่านี้ ผู้ขายต้องรับนำสิ่งของนั้นกลับคืนโดยเร็วที่สุดเท่าที่จะทำได้และนำสิ่งของมาส่งมอบให้ใหม่ หรือต้องทำการแก้ไขให้ถูกต้องตามสัญญาด้วยค่าใช้จ่ายของผู้ขายเอง และระยะเวลาที่เสียไปเพราะเหตุดังกล่าวผู้ขายจะนำมาอ้างเป็นเหตุขอขยายเวลาส่งมอบตามสัญญาหรือ ของดหรือลดค่าปรับไม่ได้

ข้อ ๖. การชำระเงิน

ผู้ซื้อตกลงชำระเงิน ค่าสิ่งของตามข้อ ๑ ให้แก่ผู้ขาย เมื่อผู้ซื้อได้รับมอบสิ่งของตามข้อ ๕ ไว้โดยครบถ้วนแล้ว โดยผู้ซื้อตกลงชำระเงินค่าสิ่งของให้แก่ผู้ขาย จำนวน ๔ งวด เป็นเงินจำนวน ๖๒,๘๖๐,๐๐๐.- บาท

(ลงชื่อ).....ผู้ซื้อ

(นายอรรถพล วงษ์ประยูร)

รองนายกองค์การบริหารส่วนจังหวัด ปฏิบัติราชการแทน

นายกองค์การบริหารส่วนจังหวัดสระบุรี

สำเนาถูกต้อง

(นางสาวกฤติญา จิระกรวัฒน์)

นักวิชาการพัสดุปฏิบัติการ

(ลงชื่อ).....ผู้ขาย

(นายพลาว์สวัสดิ์ ถนอมสัมพันธ์)

ผู้รับมอบอำนาจ

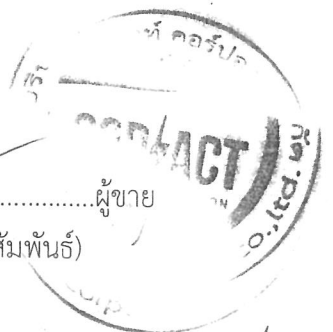

วันที่ ๒๗/๗/๒๕๖๕

(หลักสิบสองล้านแปดแสนหกหมื่นบาทถ้วน) ดังนี้

งวดที่ ๑ เป็นเงินจำนวน ๑๕,๖๘๐,๐๐๐.๐๐ บาท (สิบห้าล้านหกแสนแปดหมื่นบาทถ้วน) เมื่อผู้ขายได้ดำเนินการติดตั้งโคมไฟถนนพลังงานแสงอาทิตย์ แบบประกอบในชุดเดียวกัน (All In One Street Light) บริเวณถนนทางหลวงท้องถิ่นขององค์การบริหารส่วนจังหวัดสระบุรี พร้อมอุปกรณ์ จำนวน ๒๒๔ ต้น ให้แล้วเสร็จภายในวันที่ ๒๑ มีนาคม ๒๕๖๕

งวดที่ ๒ เป็นเงินจำนวน ๑๕,๖๘๐,๐๐๐.๐๐ บาท (สิบห้าล้านหกแสนแปดหมื่นบาทถ้วน) เมื่อผู้ขายได้ดำเนินการติดตั้งโคมไฟถนนพลังงานแสงอาทิตย์ แบบประกอบในชุดเดียวกัน (All In One Street Light) บริเวณถนนทางหลวงท้องถิ่นขององค์การบริหารส่วนจังหวัดสระบุรี พร้อมอุปกรณ์ จำนวน ๒๒๔ ต้น ให้แล้วเสร็จภายในวันที่ ๕ พฤษภาคม ๒๕๖๕

งวดที่ ๓ เป็นเงินจำนวน ๑๕,๖๘๐,๐๐๐.๐๐ บาท (สิบห้าล้านหกแสนแปดหมื่นบาทถ้วน) เมื่อผู้ขายได้ดำเนินการติดตั้งโคมไฟถนนพลังงานแสงอาทิตย์ แบบประกอบในชุดเดียวกัน (All In One Street Light) บริเวณถนนทางหลวงท้องถิ่นขององค์การบริหารส่วนจังหวัดสระบุรี พร้อมอุปกรณ์ จำนวน ๒๒๔ ต้น ให้แล้วเสร็จภายในวันที่ ๑๙ มิถุนายน ๒๕๖๕

งวดที่ ๔ (งวดสุดท้าย) เป็นเงินจำนวน ๑๕,๘๒๐,๐๐๐.๐๐ บาท (สิบห้าล้านแปดแสนสองหมื่นบาทถ้วน) เมื่อผู้ขายได้ดำเนินการติดตั้งโคมไฟถนนพลังงานแสงอาทิตย์ แบบประกอบในชุดเดียวกัน (All In One Street Light) บริเวณถนนทางหลวงท้องถิ่นขององค์การบริหารส่วนจังหวัดสระบุรี พร้อมอุปกรณ์ จำนวน ๒๒๖ ต้น ให้แล้วเสร็จภายในวันที่ ๓ สิงหาคม ๒๕๖๕

โครงการติดตั้งโคมไฟถนนพลังงานแสงอาทิตย์ แบบประกอบในชุดเดียวกัน (All In One Street Light) บริเวณถนนทางหลวงท้องถิ่นขององค์การบริหารส่วนจังหวัดสระบุรี รวมทั้งสิ้น จำนวน ๘๙๘ ต้น เป็นเงินทั้งสิ้น ๖๒,๘๖๐,๐๐๐.- บาท (หกสิบสองล้านแปดแสนหกหมื่นบาทถ้วน)

ข้อ ๗. การรับประกันความชำรุดบกพร่อง

ผู้ขายตกลงรับประกันความชำรุดบกพร่องหรือขัดข้องของสิ่งของตามสัญญา นี้ เป็นเวลา ๑ (หนึ่ง) ปี นับถัดจากวันที่ผู้ซื้อได้รับมอบสิ่งของทั้งหมดไว้โดยถูกต้องครบถ้วนตามสัญญา โดยภายในกำหนดเวลาดังกล่าว หากสิ่งของตามสัญญานี้เกิดชำรุดบกพร่องหรือขัดข้องอันเนื่องมาจากการใช้งานตามปกติ ผู้ขายจะต้องจัดการซ่อมแซมหรือแก้ไขให้อยู่ในสภาพที่ใช้การได้ดีดังเดิม ภายใน ๑๕ (สิบห้า) วัน นับถัดจากวันที่ได้รับแจ้งจากผู้ซื้อโดยไม่มีค่าใช้จ่ายใดๆ ทั้งสิ้น หากผู้ขายไม่จัดการซ่อมแซมหรือแก้ไขภายในกำหนดเวลาดังกล่าว ผู้ซื้อมีสิทธิที่จะทำการนั้นเองหรือจ้างผู้อื่นให้ทำการนั้นแทนผู้ขาย โดยผู้ขายต้องเป็นผู้ออกค่าใช้จ่ายเองทั้งสิ้น

(ลงชื่อ).....ผู้ซื้อ

(นายอรรถพล วงษ์ประยูร)

รองนายกองค์การบริหารส่วนจังหวัด ปฏิบัติราชการแทน

นายกองค์การบริหารส่วนจังหวัดสระบุรี

สำเนาถูกต้อง

.....

(นางสาวกฤติญา จิระกรวัฒน์นะ)

นักวิชาการทัศนศึกษา

(ลงชื่อ).....ผู้ขาย

(นายพลาว์สวัสดิ์ ถนอมสัมพันธ์)

ผู้รับมอบอำนาจ



.....

ในกรณีเร่งด่วนจำเป็นต้องรีบแก้ไขเหตุชำรุดบกพร่องหรือขัดข้องโดยเร็ว และไม่อาจรอคอยให้ผู้ขายแก้ไขในระยะเวลาที่กำหนดไว้ตามวรรคหนึ่งได้ ผู้ซื้อที่มีสิทธิเข้าจัดการแก้ไขเหตุชำรุดบกพร่องหรือขัดข้องนั้นเอง หรือให้ผู้อื่นแก้ไขความชำรุดบกพร่องหรือขัดข้อง โดยผู้ขายต้องรับผิดชอบชำระค่าใช้จ่ายทั้งหมด

การที่ผู้ซื้อทำการนั้นเอง หรือให้ผู้อื่นทำการนั้นแทนผู้ขาย ไม่ทำให้ผู้ขายหลุดพ้นจากความรับผิดตามสัญญา หากผู้ขายไม่ชดใช้ค่าใช้จ่ายหรือค่าเสียหายตามที่ผู้ซื้อเรียกร้องผู้ซื้อที่มีสิทธิบังคับจากหลักประกันการปฏิบัติตามสัญญาได้

ข้อ ๘. หลักประกันการปฏิบัติตามสัญญา

ในขณะที่ทำสัญญานี้ผู้ขายได้นำหลักประกันเป็น หนังสือค้ำประกันของธนาคาร บริษัทธนาคารกสิกรไทย จำกัด (มหาชน) สาขาพินทัยนรสิงห์ สมุทรสาคร เลขที่ ๑๐๐๐๔๗๘๖๒๐๘๐ เป็นจำนวนเงิน ๓,๑๔๓,๐๐๐.๐๐ บาท(สามล้านหนึ่งแสนสี่หมื่นสามพันบาทถ้วน) ซึ่งเท่ากับร้อยละ ๕ (ห้า) ของราคาทั้งหมดตามสัญญา มามอบให้แก่ผู้ซื้อเพื่อเป็นหลักประกันการปฏิบัติตามสัญญานี้

กรณีผู้ขายใช้หนังสือค้ำประกันมาเป็นหลักประกันการปฏิบัติตามสัญญา หนังสือค้ำประกันดังกล่าวจะต้องออกโดยธนาคารที่ประกอบกิจการในประเทศไทย หรือโดยบริษัทเงินทุนหรือบริษัทเงินทุนหลักทรัพย์ที่ได้รับอนุญาตให้ประกอบกิจการเงินทุนเพื่อการพาณิชย์และประกอบธุรกิจค้ำประกันตามประกาศของธนาคารแห่งประเทศไทย ตามรายชื่อบริษัทเงินทุนที่ธนาคารแห่งประเทศไทยแจ้งเวียนให้ทราบตามแบบที่คณะกรรมการนโยบายการจัดซื้อจัดจ้างและการบริหารพัสดุภาครัฐกำหนดหรืออาจเป็นหนังสือค้ำประกันอิเล็กทรอนิกส์ตามวิธีการที่กรมบัญชีกลางกำหนดก็ได้ และจะต้องมีอายุการค้ำประกันตลอดไปจนกว่าผู้ขายพ้นข้อผูกพันตามสัญญานี้

หลักประกันที่ผู้ขายนำมามอบให้ตามวรรคหนึ่ง จะต้องมีอายุครอบคลุมความรับผิดทั้งปวงของผู้ขายตลอดอายุสัญญานี้ ถ้าหลักประกันที่ผู้ขายนำมามอบให้ดังกล่าวลดลงหรือเสื่อมค่าลง หรือมีอายุไม่ครอบคลุมถึงความรับผิดของผู้ขายตลอดอายุสัญญา ไม่ว่าจะด้วยเหตุใดๆ ก็ตาม รวมถึงกรณีผู้ขายส่งมอบสิ่งของล่าช้าเป็นเหตุให้ระยะเวลาส่งมอบหรือวันครบกำหนดความรับผิดในความชำรุดบกพร่องตามสัญญาเปลี่ยนแปลงไป ไม่ว่าจะเกิดขึ้นคราวใด ผู้ขายต้องหาหลักประกันใหม่หรือหลักประกันเพิ่มเติมให้มีจำนวนครบถ้วนตามวรรคหนึ่งมามอบให้แก่ผู้ซื้อภายใน ๑๕ (สิบห้า) วัน นับถัดจากวันที่ได้รับแจ้งเป็นหนังสือจากผู้ซื้อ

หลักประกันที่ผู้ขายนำมามอบไว้ตามข้อนี้ ผู้ซื้อจะคืนให้แก่ผู้ขาย โดยไม่มีดอกเบี้ยเมื่อผู้ขายพ้นจากข้อผูกพันและความรับผิดทั้งปวงตามสัญญานี้แล้ว

ข้อ ๙. การบอกเลิกสัญญา

ถ้าผู้ขายไม่ปฏิบัติตามสัญญาข้อใดข้อหนึ่ง หรือเมื่อครบกำหนดส่งมอบสิ่งของตามสัญญานี้แล้ว

.....
(นางสาวกฤติญา จิระกรวัฒน์นะ)
นักวิชาการพัสดุปฏิบัติการ
(นางอรรรถพล วงษ์ประยูร)
รองนายกองค์การบริหารส่วนจังหวัด ปฏิบัติราชการแทน
นายกองค์การบริหารส่วนจังหวัดสระบุรี

.....
.....
(นายพลาว์สิทธิ์ ถนอมสัมพันธ์)
ผู้รับมอบอำนาจ



.....

หากผู้ขายไม่ส่งมอบสิ่งของที่ตกลงขายให้แก่ผู้ซื้อหรือส่งมอบไม่ถูกต้อง หรือไม่ครบจำนวน ผู้ซื้อจะมีสิทธิบอกเลิกสัญญาทั้งหมดหรือแต่บางส่วนได้ การใช้สิทธิบอกเลิกสัญญานั้นไม่กระทบสิทธิของผู้ซื้อที่จะเรียกร้องค่าเสียหายจากผู้ขาย

ในกรณีที่ผู้ซื้อใช้สิทธิบอกเลิกสัญญา ผู้ซื้อจะมีสิทธิรับหรือบังคับจากหลักประกัน ตาม (ข้อ ๖ และ) ข้อ ๘ เป็นจำนวนเงินทั้งหมดหรือแต่บางส่วนก็ได้ แล้วแต่ผู้ซื้อจะเห็นสมควร และถ้าผู้ซื้อจัดซื้อสิ่งของจากบุคคลอื่นเต็มจำนวนหรือเฉพาะจำนวนที่ขาดส่ง แล้วแต่กรณี ภายในกำหนด ๑๕ (สิบห้า) วัน นับถัดจากวันบอกเลิกสัญญา ผู้ขายจะต้องชดใช้ราคาที่เพิ่มขึ้นจากราคาที่กำหนดไว้ในสัญญาด้วย

ข้อ ๑๐. ค่าปรับ

ในกรณีที่ผู้ซื้อมิได้ใช้สิทธิบอกเลิกสัญญาตามข้อ ๙ ผู้ขายจะต้องชำระค่าปรับให้ผู้ซื้อเป็นรายวันในอัตราร้อยละ ๐.๒๐ (ศูนย์จุดสองศูนย์) ของราคาส่งของที่ยังไม่ได้รับมอบ นับถัดจากวันครบกำหนดตามสัญญาจนถึงวันที่ผู้ขายได้นำสิ่งของมาส่งมอบให้แก่ผู้ซื้อจนถูกต้องครบถ้วนตามสัญญา

การคิดค่าปรับในกรณีสิ่งของที่ตกลงซื้อขายประกบกันเป็นชุด แต่ผู้ขายส่งมอบเพียงบางส่วน หรือขาดส่วนประกอบส่วนหนึ่งส่วนใดไปทำให้ไม่สามารถใช้การได้โดยสมบูรณ์ ให้ถือว่า ยังไม่ได้ส่งมอบสิ่งของนั้นเลย และให้คิดค่าปรับจากราคาส่งของเต็มทั้งชุด

ในระหว่างที่ผู้ซื้อยังมีได้ใช้สิทธิบอกเลิกสัญญานั้น หากผู้ซื้อเห็นว่าผู้ขายไม่อาจปฏิบัติตามสัญญาต่อไปได้ ผู้ซื้อจะใช้สิทธิบอกเลิกสัญญาและรับหรือบังคับจากหลักประกันตาม (ข้อ ๖ และ) ข้อ ๘ กับเรียกร้องให้ชดใช้ราคาที่เพิ่มขึ้นตามที่กำหนดไว้ในข้อ ๙ วรรคสองก็ได้ และถ้าผู้ซื้อได้แจ้งข้อเรียกร้องให้ชำระค่าปรับไปยังผู้ขายเมื่อครบกำหนดส่งมอบแล้ว ผู้ซื้อจะมีสิทธิที่จะปรับผู้ขายจนถึงวันบอกเลิกสัญญาได้อีกด้วย

ข้อ ๑๑. การบังคับค่าปรับ ค่าเสียหาย และค่าใช้จ่าย

ในกรณีที่ผู้ขายไม่ปฏิบัติตามสัญญาข้อใดข้อหนึ่งด้วยเหตุใดๆ ก็ตาม จนเป็นเหตุให้เกิดค่าปรับ ค่าเสียหาย หรือค่าใช้จ่ายแก่ผู้ซื้อ ผู้ขายต้องชดใช้ค่าปรับ ค่าเสียหาย หรือค่าใช้จ่ายดังกล่าวให้แก่ผู้ซื้อโดยสิ้นเชิงภายในกำหนด ๗ (เจ็ด) วัน นับถัดจากวันที่ได้รับแจ้งเป็นหนังสือจากผู้ซื้อ หากผู้ขายไม่ชดใช้ให้ถูกต้องครบถ้วนภายในระยะเวลาดังกล่าวให้ผู้ซื้อจะมีสิทธิที่จะหักเอาจากจำนวนเงินค่าสิ่งของที่ยังค้างชำระ หรือบังคับจากหลักประกัน การปฏิบัติตามสัญญาได้ทันที

หากค่าปรับ ค่าเสียหาย หรือค่าใช้จ่ายที่บังคับจากเงินค่าสิ่งของที่ยังค้างชำระ หรือหลักประกันการปฏิบัติตามสัญญาแล้วยังไม่เพียงพอ ผู้ขายยินยอมชำระส่วนที่เหลือที่ยังขาดอยู่ จนครบถ้วนตามจำนวนค่าปรับ ค่าเสียหาย หรือค่าใช้จ่ายนั้น ภายในกำหนด ๗ (เจ็ด) วัน นับถัดจากวันที่ได้รับแจ้งเป็นหนังสือจากผู้ซื้อ

.....
(ลงชื่อ).....ผู้ซื้อ

(นายอรรถพล วงษ์ประยูร)

รองนายกองค์การบริหารส่วนจังหวัด ปฏิบัติราชการแทน

นายกองค์การบริหารส่วนจังหวัดสระบุรี

.....
(นางสาวกฤตญา จิระกรวัฒน์)
นักวิชาการพัสดุปฏิบัติการ
(ลงชื่อ).....

(นายพลาว์สวัสดิ์ ถนอมสัมพันธ์)

ผู้รับมอบอำนาจ



.....

หากมีเงินค่าสิ่งของที่ซื้อขายตามสัญญาที่หักไว้จ่ายเป็นค่าปรับ ค่าเสียหาย หรือค่าใช้จ่าย
แล้วยังเหลืออยู่อีกเท่าใด ผู้ซื้อจะคืนให้แก่ผู้ขายทั้งหมด

ข้อ ๑๒. การงดหรือลดค่าปรับ หรือขยายเวลาส่งมอบ

ในกรณีที่มิเหตุเกิดจากความผิดหรือความบกพร่องของฝ่ายผู้ซื้อ หรือเหตุสุดวิสัย หรือเกิด
จากพฤติการณ์อันหนึ่งอันใดที่ผู้ขายไม่ต้องรับผิดชอบตามกฎหมาย หรือเหตุอื่นตามที่กำหนดในกฎกระทรวง ซึ่งออกตาม
ความในกฎหมายว่าด้วยการจัดซื้อจัดจ้างและการบริหารพัสดุภาครัฐ ทำให้ผู้ขายไม่สามารถส่งมอบสิ่งของตามเงื่อนไข
และกำหนดเวลาแห่งสัญญานี้ได้ ผู้ขายมีสิทธิของงดหรือลดค่าปรับหรือขยายเวลาส่งมอบตามสัญญาได้ โดยจะต้องแจ้ง
เหตุหรือพฤติการณ์ดังกล่าวพร้อมหลักฐานเป็นหนังสือให้ผู้ซื้อทราบภายใน ๑๕ (สิบห้า) วัน นับถัดจากวันที่เหตุอันนั้น
สุดลง หรือตามที่กำหนดในกฎกระทรวงดังกล่าว

ถ้าผู้ขายไม่ปฏิบัติให้เป็นไปตามความในวรรคหนึ่ง ให้ถือว่าผู้ขายได้สละสิทธิเรียกร้องใน
การที่จะงดหรือลดค่าปรับหรือขยายเวลาส่งมอบตามสัญญา โดยไม่มีเงื่อนไขใดๆ ทั้งสิ้น เว้นแต่กรณีเกิดจากความ
ผิดหรือความบกพร่องของฝ่ายผู้ซื้อซึ่งมีหลักฐานชัดเจนหรือผู้ซื้อทราบที่อยู่แล้วตั้งแต่นั้น

การงดหรือลดค่าปรับหรือขยายเวลาส่งมอบตามสัญญาตามวรรคหนึ่ง อยู่ในดุลพินิจของ
ผู้ซื้อที่จะพิจารณาตามที่เห็นสมควร

ข้อ ๑๓. การใช้เรือไทย

ถ้าสิ่งของที่จะต้องส่งมอบให้แก่ผู้ซื้อตามสัญญานี้ เป็นสิ่งของที่ผู้ขายจะต้องส่งหรือนำเข้า
มาจากต่างประเทศ และสิ่งของนั้นต้องนำเข้ามาโดยทางเรือในเส้นทางเดินเรือที่มีเรือไทยเดินอยู่ และสามารถให้
บริการรับขนได้ตามที่รัฐมนตรีว่าการกระทรวงคมนาคมประกาศกำหนด ผู้ขายต้องจัดการให้สิ่งของดังกล่าวบรรทุก
โดยเรือไทยหรือเรือที่มีสิทธิเช่นเดียวกับเรือไทยจากต่างประเทศมายังประเทศไทย เว้นแต่จะได้รับอนุญาตจากกรมเจ้า
ท่าก่อนบรรทุกของนั้นลงเรืออื่นที่มีใช้เรือไทยหรือเป็นของที่รัฐมนตรีว่าการกระทรวงคมนาคมประกาศยกเว้นให้
บรรทุกโดยเรืออื่นได้ ทั้งนี้ ไม่ว่าการส่งหรือนำเข้าสิ่งของดังกล่าวจากต่างประเทศจะเป็นแบบใด

ในการส่งมอบสิ่งของตามสัญญาให้แก่ผู้ซื้อ ถ้าสิ่งของนั้นเป็นสิ่งของตามวรรคหนึ่ง ผู้ขาย
จะต้องส่งมอบใบตราส่ง (Bill of Lading) หรือสำเนาใบตราส่งสำหรับของนั้น ซึ่งแสดงว่าได้บรรทุกมาโดยเรือไทยหรือ
เรือที่มีสิทธิเช่นเดียวกับเรือไทยให้แก่ผู้ซื้อพร้อมกับการส่งมอบสิ่งของด้วย

ในกรณีที่สิ่งของดังกล่าวไม่ได้บรรทุกจากต่างประเทศมายังประเทศไทย โดยเรือไทยหรือ
เรือที่มีสิทธิเช่นเดียวกับเรือไทย ผู้ขายต้องส่งมอบหลักฐานซึ่งแสดงว่าได้รับอนุญาตจากกรมเจ้าท่า ให้บรรทุกของโดย
เรืออื่นได้หรือหลักฐานซึ่งแสดงว่าได้ชำระค่าธรรมเนียมพิเศษเนื่องจากการไม่บรรทุกของโดยเรือไทยตามกฎหมายว่า

สำเนาถูกต้อง

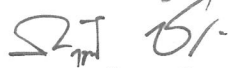

(นางสาวกฤติญา จิระกรวัฒน์นะ)

นักวิชาการพัสดุปฏิบัติการ

(ลงชื่อ).....ผู้ซื้อ

(นายอรรถพล วงษ์ประยูร)

รองนายกองค์การบริหารส่วนจังหวัด ปฏิบัติราชการแทน

นายกองค์การบริหารส่วนจังหวัดสระบุรี



(นายพลาว์ สัตถ์ วัฒนสมพันธ์)

ผู้รับมอบอำนาจ



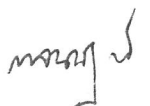

ด้วยการส่งเสริมการพาณิชย์แล้วอย่างใดอย่างหนึ่งแก่ผู้ซื้อด้วย

ในกรณีที่ผู้ขายไม่ส่งมอบหลักฐานอย่างใดอย่างหนึ่งดังกล่าวในวรรคสองและวรรคสามให้แก่ผู้ซื้อ แต่จะขอส่งมอบสิ่งของดังกล่าวให้ผู้ซื้อก่อนโดยยังไม่รับชำระเงินค่าสิ่งของ ผู้ซื้อจะมีสิทธิรับสิ่งของดังกล่าวไว้ก่อนและชำระเงินค่าสิ่งของเมื่อผู้ขายได้ปฏิบัติถูกต้องครบถ้วนดังกล่าวแล้วได้

สัญญานี้ทำขึ้นเป็นสองฉบับ มีข้อความถูกต้องตรงกัน คู่สัญญาได้อ่านและเข้าใจข้อความโดยละเอียดตลอดแล้ว จึงได้ลงลายมือชื่อพร้อมทั้งประทับตรา (ถ้ามี) ไว้เป็นสำคัญต่อหน้าพยาน และคู่สัญญาต่างยึดถือไว้ฝ่ายละหนึ่งฉบับ

(ลงชื่อ).....ผู้ซื้อ

(นายอรรถพล วงษ์ประยูร)

รองนายกองค์การบริหารส่วนจังหวัด ปฏิบัติราชการแทน
นายกองค์การบริหารส่วนจังหวัดสระบุรี

(ลงชื่อ).....ผู้ขาย

(นายพลาว์สิทธิ์ ถนอมสัมพันธ์)

ผู้รับมอบอำนาจ

(ลงชื่อ).....พยาน

(นางสาวกฤติญา จิระกรวัฒน์นะ)

นักวิชาการพัสดุปฏิบัติการ

(ลงชื่อ).....พยาน

(นางพจนานฎ ต่อสุวรรณ)

หัวหน้าฝ่ายบริหารงานคลัง รักษาการในตำแหน่ง

หัวหน้าฝ่ายจัดหาพัสดุ

เลขที่โครงการ ๖๕๐๑๗๓๗๓๔๒๖

เลขคู่มือสัญญา ๖๕๐๑๐๑๐๐๙๓๑๐

สำเนาถูกต้อง

(นางสาวกฤติญา จิระกรวัฒน์นะ)
นักวิชาการพัสดุปฏิบัติการ

ผนวก ๑ รายละเอียดคุณลักษณะเฉพาะ
แบบท้ายสัญญาซื้อขาย เลขที่ ๒๗/๒๕๖๕
ลงวันที่ ๔ กุมภาพันธ์ ๒๕๖๕
จำนวน ๖ หน้า

(ลงชื่อ).....ผู้ซื้อ
(นายอรรถพล วงษ์ประยูร)

รองนายกองค์การบริหารส่วนจังหวัด ปฏิบัติราชการแทน
นายกองค์การบริหารส่วนจังหวัดสุราษฎร์ธานี

(ลงชื่อ).....ผู้ขาย
(นายพลาว์สิทธิ์ ถนอมสัมพันธ์)
ผู้รับมอบอำนาจ



(ลงชื่อ).....พยาน

(นางสาวกฤติญา จิระกรวัฒน์)
นักวิชาการพัสดุปฏิบัติการ

(ลงชื่อ).....พยาน

(นางพจนานฎ ต่อสุวรรณ)

หัวหน้าฝ่ายบริหารงานคลัง รักษาการในตำแหน่ง
หัวหน้าฝ่ายจัดหาพัสดุ

สำเนาถูกต้อง

(นางสาวกฤติญา จิระกรวัฒน์)
นักวิชาการพัสดุปฏิบัติการ



บันทึกข้อความ

ส่วนราชการ กองช่าง องค์การบริหารส่วนจังหวัดสระบุรี โทร ๐-๓๖๒๑-๔๐๘๐

ที่ สป ๕๑๐๐๕/๒๕๖๕

วันที่ ๒๐ มกราคม ๒๕๖๕

เรื่อง ขออนุมัติร่างกำหนดคุณลักษณะเฉพาะ และราคากลาง โครงการติดตั้งโคมไฟถนนพลังงานแสงอาทิตย์แบบ ประกอบในชุดเดียวกัน (All In One Solar Street Light) บริเวณถนนทางหลวงท้องถิ่นขององค์การบริหาร ส่วนจังหวัดสระบุรี (ตามบัญชีนวัตกรรมไทย ฉบับเพิ่มเติม ตุลาคม ๒๕๖๔)

เรียน นายองค์การบริหารส่วนจังหวัดสระบุรี

๑.เรื่องเดิม

ตามคำสั่งองค์การบริหารส่วนจังหวัดสระบุรี ที่ ๖๖/๒๕๖๕ ลงวันที่ ๑๗ มกราคม ๒๕๖๕ เรื่อง แต่งตั้งคณะกรรมการกำหนดคุณลักษณะเฉพาะ และราคากลาง โครงการติดตั้งโคมไฟถนนพลังงานแสงอาทิตย์แบบประกอบในชุดเดียวกัน (All In One Solar Street Light) บริเวณถนนทางหลวงท้องถิ่นของ องค์การบริหารส่วนจังหวัดสระบุรี โดยให้คณะกรรมการมีหน้าที่จัดทำร่างขอบเขตของงาน ให้เป็นไปตามระเบียบ กฎหมายที่เกี่ยวข้อง นั้น

๒. ข้อเท็จจริง

บัดนี้ คณะกรรมการกำหนดคุณลักษณะเฉพาะ และราคากลาง ได้ร่วมกันประชุมพิจารณา ร่าง กำหนดคุณลักษณะเฉพาะ และราคากลาง โครงการติดตั้งโคมไฟถนนพลังงานแสงอาทิตย์แบบประกอบในชุด เดียวกัน (All In One Solar Street Light) บริเวณถนนทางหลวงท้องถิ่นขององค์การบริหารส่วนจังหวัดสระบุรี เสร็จเรียบร้อยแล้ว โดยมีรายละเอียดตามเอกสารแนบท้าย

๓. ข้อเสนอ

จึงเรียนมาเพื่อโปรดเห็นชอบให้ใช้คุณลักษณะเฉพาะ และราคากลาง ดำเนินการตามระเบียบ พัสดูฯ ต่อไป

(ลงชื่อ)

ประธานกรรมการ

(นายจิรพล บุญลือ)

หัวหน้าฝ่ายก่อสร้างและซ่อมบำรุง

(ลงชื่อ)

กรรมการ

(พสธร สีดาทอง)

วิศวกรไฟฟ้าปฏิบัติการ

(ลงชื่อ)

กรรมการ

(นายพงศกร เพชรประดับ)

วิศวกรโยธาปฏิบัติการ

(ลงชื่อ)

กรรมการ

(นายประทีป รวยเจริญ)

นายช่างไฟฟ้าปฏิบัติงาน

(ลงชื่อ)

กรรมการ

(นายอิสรา สังขะวัตร)

นายช่างไฟฟ้าชำนาญงาน

ความคิดเห็น.....

(ลงชื่อ)

(นายสุรศักดิ์ สมภักดี)

ความคิดเห็น.....

(ลงชื่อ)

(นายสุจิน บุญมาเลิศ)

ความคิดเห็น.....

ความคิดเห็น.....

(ลงชื่อ)

(นายธนกฤต อัครสัมปณณะ)

รองนายกองค์การบริหารส่วนจังหวัด **สำเนาที่ถูกต้อง** ปลัดองค์การบริหารส่วนจังหวัดสระบุรี **นางสาวกฤตญา จิระกรวัฒน์** **นักวิชาการพัสดุปฏิบัติการ**

รองนายกองค์การบริหารส่วนจังหวัด ปฏิบัติราชการแทน นายกองค์การบริหารส่วนจังหวัดสระบุรี วันที่อนุมัติเห็นชอบ.....

ร่างกำหนดคุณลักษณะเฉพาะ และราคากลาง
โครงการติดตั้งโคมไฟถนนพลังงานแสงอาทิตย์ แบบประกอบในชุดเดียวกัน
(All In One Street Light) บริเวณถนนทางหลวงท้องถิ่นขององค์การบริหารส่วนจังหวัดสระบุรี
ตามระเบียบกระทรวงการคลัง ว่าด้วยการจัดซื้อจัดจ้างและการบริหารพัสดุภาครัฐ พ.ศ. ๒๕๖๐ ข้อ ๒๑

๑. ความเป็นมา

ด้วยองค์การบริหารส่วนจังหวัดสระบุรี อำเภอเมืองสระบุรี จังหวัดสระบุรี มีความประสงค์จะดำเนินการโครงการติดตั้งโคมไฟถนนพลังงานแสงอาทิตย์ แบบประกอบในชุดเดียวกัน (All In One solar Street Light) บริเวณถนนทางหลวงท้องถิ่นขององค์การบริหารส่วนจังหวัดสระบุรีซึ่งเป็นไปตามบัญชีนวัตกรรมไทย ฉบับเพิ่มเติม ตุลาคม ๒๕๖๔ วงเงินงบประมาณ ๖๒,๘๖๐,๐๐๐ บาท (หกสิบสองล้านบาทแปดแสนหกหมื่นบาทถ้วน)

โดยทางองค์การบริหารส่วนจังหวัดสระบุรี ให้ความสำคัญในการประหยัดพลังงานตามนโยบายของรัฐ ที่มุ่งเน้นให้หน่วยงานของรัฐได้รณรงค์ ตระหนัก ในการอนุรักษ์พลังงานและการประหยัด จึงมีแนวคิดที่จะดำเนินการจัดจ้างติดตั้งโคมไฟถนนพลังงานแสงอาทิตย์ เพื่อช่วยลดค่าใช้จ่ายในการใช้พลังงาน ตามนโยบายของชาติ ทั้งนี้ยังเป็นไปตามกฎหมาย และระเบียบที่เกี่ยวข้อง ดังนี้

๑. อาศัยกฎกระทรวง (พ.ศ.๒๕๔๑) ออกตามความในพระราชบัญญัติองค์การบริหารส่วนจังหวัด พ.ศ.๒๕๔๐ อาศัยอำนาจตามความในมาตรา ๖ และมาตรา ๔๕ (๘) แห่งพระราชบัญญัติองค์การบริหารส่วนจังหวัด พ.ศ.๒๕๔๐

๒. พระราชบัญญัติกำหนดแผนและขั้นตอนการกระจายอำนาจให้แก่องค์กรปกครองส่วนท้องถิ่น พ.ศ.๒๕๔๒ และที่แก้ไขเพิ่มเติม มาตรา ๑๗ ภายใต้บังคับมาตรา ๑๖ ให้องค์การบริหารส่วนจังหวัดมีอำนาจและหน้าที่ในการจัดระบบบริการสาธารณะ เพื่อประโยชน์ของประชาชนในท้องถิ่นของตน (๒๒) การป้องกันและบรรเทาสาธารณภัย

๓. ประกาศคณะกรรมการการกระจายอำนาจให้แก่องค์กรปกครองส่วนท้องถิ่น เรื่อง กำหนดอำนาจ และหน้าที่ ในการจัดระบบบริการสาธารณะขององค์การบริหารส่วนจังหวัด ลงวันที่ ๑๓ สิงหาคม ๒๕๔๖ (๒) เป็นการดำเนินงานที่ปรากฏถึงกิจกรรมที่เป็นภาพรวมขององค์กรปกครองส่วนท้องถิ่นในจังหวัด ที่มุ่งต่อประโยชน์ของท้องถิ่นหรือประชาชนเป็นส่วนรวมและไม่เข้าไปดำเนินงานที่องค์กรปกครองส่วนท้องถิ่นอื่นในจังหวัดสามารถดำเนินการได้เอง

๔. แผนการป้องกันและบรรเทาสาธารณภัยแห่งชาติ พ.ศ.๒๕๕๘ บทที่ ๒ นโยบายและยุทธศาสตร์การจัดการความเสี่ยงจากสาธารณภัย ๒.๕ แหล่งที่มาและวิธีการงบประมาณในการจัดการความเสี่ยงจากสาธารณภัย (๑.๑) ให้องค์กรปกครองส่วนท้องถิ่นตั้งงบประมาณรายจ่ายประจำปี ในการป้องกันและบรรเทาสาธารณภัยในเขตพื้นที่ของตน เพื่อใช้ดำเนินการตั้งแต่ระยะก่อนเกิด ขณะเกิด และหลังเกิดสาธารณภัย โดยเฉพาะงบประมาณเพื่อให้ความช่วยเหลือและบรรเทาความเดือดร้อนที่เกิดขึ้นเฉพาะหน้าและระยะยาว เช่น การอพยพ การจัดการ ศูนย์พักพิงชั่วคราว การสงเคราะห์ช่วยเหลือผู้ประสบภัย การสาธารณสุข การสื่อสาร การรักษาความสงบเรียบร้อย และการสาธารณสุขโลก เป็นต้น (๑.๒) ให้องค์กรปกครองส่วนท้องถิ่นสนับสนุน งบประมาณเพื่อการป้องกันและบรรเทาสาธารณภัยในพื้นที่ของตนเป็นไปตามแผนการป้องกันและบรรเทาสาธารณภัยจังหวัด ซึ่งกำหนดให้มีแผนและขั้นตอนขององค์กรปกครองส่วนท้องถิ่นในการจัดหาวัสดุอุปกรณ์ เครื่องมือเครื่องใช้และยานพาหนะ พร้อมทั้งจัดให้มีเครื่องหมายสัญญาณ หรือสิ่งอื่นใดในการแจ้งให้ประชาชนได้ทราบถึงการเกิดหรือคาดว่าจะเกิดสาธารณภัย (๑.๓) ให้มีการตั้งงบประมาณในการบรรเทาสาธารณภัยในเขตท้องถิ่นของตนตามกรอบแนวทางตามกฎหมายที่เกี่ยวข้อง

ทศพร

(นางสาวกฤตติญา จัระกรวัฒน์นะ)
นักวิชาการพัสดุปฏิบัติการ

(นางสาวกฤตติญา จัระกรวัฒน์นะ)
นักวิชาการพัสดุปฏิบัติการ

/๒. วัตถุประสงค์ ...

๒. วัตถุประสงค์

- ๒.๑ เพื่ออำนวยความสะดวกและเพิ่มความปลอดภัยให้กับประชาชนต่อการคมนาคมในเวลากลางคืน
- ๒.๒ เพื่อป้องกันการเกิดอุบัติเหตุในการใช้ถนน
- ๒.๓ เพื่อป้องกันการเกิดอาชญากรรม

๓. คุณสมบัติผู้เสนอราคา

- ๓.๑ มีความสามารถตามกฎหมาย
- ๓.๒ ไม่เป็นบุคคลล้มละลาย
- ๓.๓ ไม่อยู่ระหว่างเลิกกิจการ
- ๓.๔ ไม่เป็นบุคคลซึ่งอยู่ระหว่างถูกระงับการยื่นข้อเสนอหรือทำสัญญากับหน่วยงานของรัฐไว้ชั่วคราว เนื่องจากเป็นผู้ที่ไม่ผ่านเกณฑ์การประเมินผลการปฏิบัติงานของผู้ประกอบการตามระเบียบที่รัฐมนตรีว่าการกระทรวงการคลังกำหนดตามที่ประกาศเผยแพร่ในระบบเครือข่ายสารสนเทศของกรมบัญชีกลาง
- ๓.๕ ไม่เป็นบุคคลซึ่งถูกระบุชื่อไว้ในบัญชีรายชื่อผู้ทำงานและได้แจ้งเวียนชื่อให้เป็นผู้ทำงานของหน่วยงานของรัฐในระบบเครือข่ายสารสนเทศของกรมบัญชีกลาง ซึ่งรวมถึงนิติบุคคลที่ผู้ทำงานเป็นหุ้นส่วนผู้จัดการ กรรมการผู้จัดการ ผู้บริหาร ผู้มีอำนาจในการดำเนินงานในกิจการของนิติบุคคลนั้นด้วย
- ๓.๖ มีคุณสมบัติและไม่มีลักษณะต้องห้ามที่คณะกรรมการนโยบายการจัดซื้อจัดจ้างและการบริหารพัสดุภาครัฐกำหนดในราชกิจจานุเบกษา
- ๓.๗ เป็นบุคคลธรรมดาหรือนิติบุคคลผู้มีอาชีพขายพัสดุที่ประกวดราคาซื้อด้วยวิธีประกวดราคาอิเล็กทรอนิกส์ดังกล่าว
- ๓.๘ ไม่เป็นผู้มีผลประโยชน์ร่วมกันกับผู้ยื่นข้อเสนอรายอื่นที่เข้ายื่นข้อเสนอให้แก่องค์การบริหารส่วนจังหวัดสระบุรี ณ วันประกาศประกวดราคาอิเล็กทรอนิกส์ หรือไม่เป็นผู้กระทำการอันเป็นการขัดขวางการแข่งขันราคาอย่างเป็นธรรมในการประกวดราคาอิเล็กทรอนิกส์ครั้งนี้
- ๓.๙ ไม่เป็นผู้ได้รับเอกสิทธิ์หรือความคุ้มกัน ซึ่งอาจปฏิเสธไม่ยอมขึ้นศาลไทย เว้นแต่รัฐบาลของผู้ยื่นข้อเสนอได้มีคำสั่งให้สละเอกสิทธิ์และความคุ้มกันเช่นนั้น
- ๓.๑๐ ผู้ยื่นข้อเสนอต้องลงทะเบียนในระบบจัดซื้อจัดจ้างภาครัฐด้วยอิเล็กทรอนิกส์ (Electronic Government Procurement : e - GP) ของกรมบัญชีกลาง
- ๓.๑๑ ผู้ยื่นข้อเสนอซึ่งได้รับคัดเลือกเป็นคู่สัญญาต้องลงทะเบียนในระบบจัดซื้อจัดจ้างภาครัฐด้วยอิเล็กทรอนิกส์ (Electronic Government Procurement : e-GP) ของกรมบัญชีกลางตามที่คณะกรรมการ ป.ป.ช. กำหนด
- ๓.๑๒ ผู้ยื่นข้อเสนอต้องไม่อยู่ในฐานะเป็นผู้ไม่แสดงบัญชีรายรับรายจ่ายหรือแสดงบัญชีรายรับรายจ่ายไม่ถูกต้องครบถ้วนในสาระสำคัญ ตามที่คณะกรรมการ ป.ป.ช. กำหนด
- ๓.๑๓ ผู้ยื่นข้อเสนอซึ่งได้รับคัดเลือกเป็นคู่สัญญาต้องรับและจ่ายเงินผ่านบัญชีธนาคารเว้นแต่การจ่ายเงินแต่ละครั้งซึ่งมีมูลค่าไม่เกินสามหมื่นบาทคู่สัญญาอาจจ่ายเป็นเงินสดก็ได้ ตามที่คณะกรรมการ ป.ป.ช. กำหนด

๔. รายละเอียดคุณลักษณะเฉพาะของพัสดุ

ติดตั้งโคมไฟถนนพลังงานแสงอาทิตย์ แบบประกอบในชุดเดียวกัน (All In One solar Street Light) บริเวณถนนทางหลวงท้องถิ่นขององค์การบริหารส่วนจังหวัดสระบุรี จำนวน ๘๘๘ ชุด ๕ สายทาง ตามรายละเอียดแนบท้าย

นางสาวกฤตญา จิระกรวัฒน์
นักวิชาการพัสดุปฏิบัติการ
/๑. บัญชีนวัตกรรมไทย...
นางสาวกฤตญา จิระกรวัฒน์
นักวิชาการพัสดุปฏิบัติการ

๑๐. สถานที่ติดต่อเพื่อขอทราบข้อมูลเพิ่มเติม

ผู้สนใจ สามารถเสนอแนะ วิจารณ์ หรือแสดงความคิดเห็นเกี่ยวกับร่างขอบเขตของงาน หรือรายละเอียดคุณลักษณะเฉพาะของพัสดุ เป็นลายลักษณ์อักษร โดยเปิดเผยตัว ระบุชื่อ นามสกุลจริง พร้อมทั้งอยู่ และหมายเลขโทรศัพท์ที่สามารถติดต่อได้ ตามช่องทางต่อไปนี้

๑. จดหมายอิเล็กทรอนิกส์ Email address : saraburipao@gmail.com

๒. เว็บไซต์ <https://www.saraburipao.go.th>

๓. ไปรษณีย์ตอบรับด่วนพิเศษ (EMS) ส่งไปที่ องค์การบริหารส่วนจังหวัดสระบุรี ตำบลดาวเรือง อำเภอเมืองสระบุรี จังหวัดสระบุรี ๑๘๐๐๐

๔. โทรสารหมายเลข ๐-๓๖๒๒-๒๙๙๗

ทั้งนี้ภายใน ๓ วัน นับแต่องค์การบริหารส่วนจังหวัดสระบุรี ได้เผยแพร่ลงเว็บไซต์ เพื่อที่องค์การบริหารส่วนจังหวัดสระบุรี จะได้นำข้อเสนอแนะมาพิจารณาต่อไป

(ลงชื่อ)  ประธานกรรมการ
(นายจирพล บุญลือ)
หัวหน้าฝ่ายก่อสร้างและซ่อมบำรุง

(ลงชื่อ)  กรรมการ
(นายพชร สีดาทอง)
วิศวกรไฟฟ้าปฏิบัติการ

(ลงชื่อ)  กรรมการ
(นายพงศกร เพชรประดับ)
วิศวกรโยธาปฏิบัติการ

(ลงชื่อ)  กรรมการ
(นายประทีป รวยเจริญ)
นายช่างไฟฟ้าปฏิบัติงาน

(ลงชื่อ)  กรรมการ
(นายอิศรา สังขวัตร)
นายช่างไฟฟ้าชำนาญงาน

สำเนาถูกต้อง

นางสาวกฤติญา จิระกรวัฒน์
นักวิชาการพัสดุปฏิบัติการ

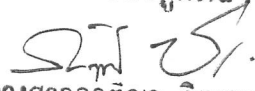
สำเนาถูกต้อง

(นางสาวกฤติญา จิระกรวัฒน์)
นักวิชาการพัสดุปฏิบัติการ

LeKise

ข้อมูลรายละเอียดของสินค้า
โคมไฟภายนอกและอุตสาหกรรม

โคมไฟถนนพลังงานแสงอาทิตย์แบบประกอบในชุดเดียวกัน

รหัสบัญชีนวัตกรรมไทย : 07010014

รหัสสินค้า : SA30W6-X1

รายละเอียด : โคมไฟถนนพลังงานแสงอาทิตย์แบบประกอบในชุดเดียวกัน 30 วัตต์

คุณลักษณะทางไฟฟ้า

- กำลังไฟสูงสุด (วัตต์) 30 (±5)
- กำลังไฟของแผงโซลาร์เซลล์ (วัตต์) 120 (±5%)

แบตเตอรี่

- ชนิด ลิเธียม
- แรงดันไฟฟ้า (โวลต์) DC12 (±10%)
- ความจุ (แอมป์ชั่วโมง) ≥ 45

คุณลักษณะทางแสง

- ความส่องสว่างรวม (ลูเมน) ที่ 30 วัตต์ 5,400 (±10%)
- ความส่องสว่างรวม (ลูเมน) ที่ 15 วัตต์ 2,700 (±10%)
- อุณหภูมิสีของแสง (เคลวิน) 5000¹
- ดัชนีความถูกต้องของสี ≥ 70
- มุมการกระจายแสงที่ C0/180 (องศา) ≥ 150
- อายุการใช้งาน ที่ L70 (ชั่วโมง) ≥ 50,000²

คุณลักษณะทางกายภาพ

- ขนาดโคม (กว้าง x ยาว x สูง - มิลลิเมตร) 512 x 1345 x 48 (±10%)
- ระดับการป้องกันน้ำและฝุ่น IP65³

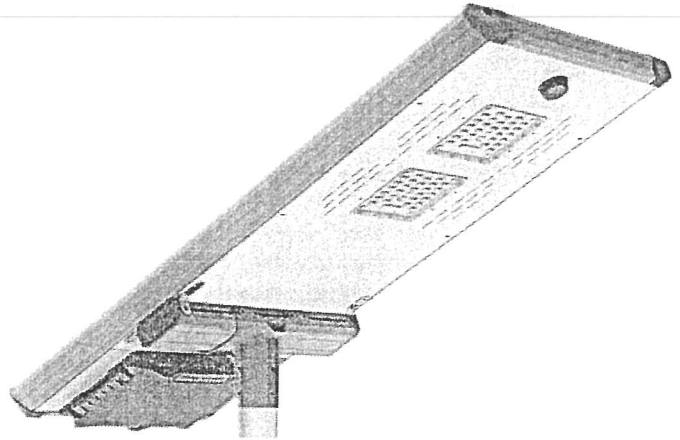

การประยุกต์ใช้งาน

- ถนน
- พื้นที่สาธารณะ
- พื้นที่ภายนอกอื่นๆ

คุณสมบัติ

- ทำจากอะลูมิเนียม
- ช่วง 0-3 ชั่วโมงแรกใช้กำลังไฟสูงสุด ต่อมาช่วง 3-24 ชั่วโมงระบบจะปรับลดกำลังไฟลงครึ่งหนึ่ง
- สำรองกำลังไฟไว้ใช้งานได้เป็นระยะเวลา 24 ชั่วโมงหรือ 2 คืน

การติดตั้ง

- เฉพาะพื้นที่แจ้งภายนอกอาคาร
- เพื่ออายุการใช้งานสูงสุด ควรหลีกเลี่ยงการติดตั้งในพื้นที่ปิดและไม่มีกระแสลมพัดที่เพียงพอ

(ลงชื่อ).....ประชาชนคอมพิวเตอร์

¹ อ้างอิงตามมาตรฐาน ANSI ANSLG C78.377-2011 (Table 1)

² อ้างอิงจากผลการทดสอบตามมาตรฐาน IES LM-30-08 และ IES TM-21-11 (โครงการงานผู้ผลิตแบตเตอรี่)

³ เฉพาะที่อุณหภูมิต่ำสุดและแสงสว่างควบคุม

รูปร่างทางกายภาพ

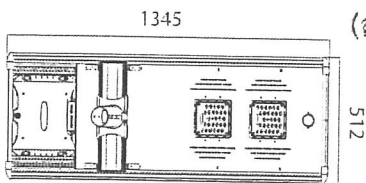

(ลงชื่อ).....กรรมการ

(ลงชื่อ).....กรรมการ

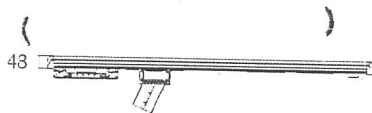

มุมการกระจายแสง

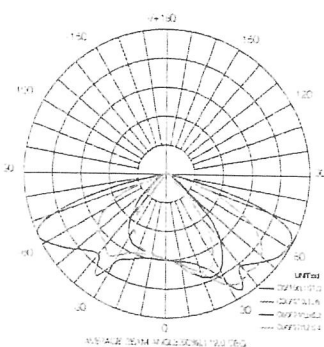

สเปกตรัมของแสง

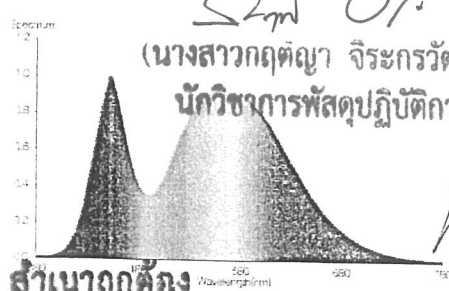

สำเนาถูกต้อง

(นางสาวกฤติญา จิระกรวัฒน์)
นักวิชาการพัสดุปฏิบัติการ

สำเนาถูกต้อง

(นางสาวกฤติญา จิระกรวัฒน์)
นักวิชาการพัสดุปฏิบัติการ

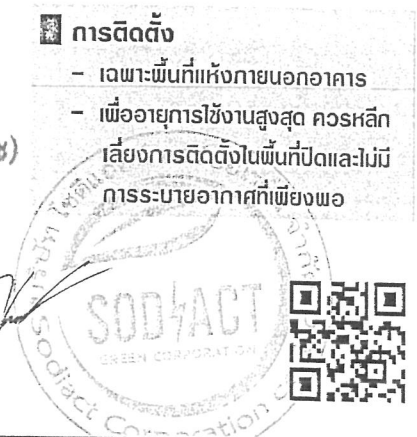

Lekise

ข้อมูลรายละเอียดของสินค้า

เสาไฟ

โคมไฟถนนพลังงานแสงอาทิตย์แบบประกอบในชุดเดียวกัน

รหัสบัญชีนวัตกรรมไทย : 07010014

รหัสสินค้า : SA30W6-X1

รายละเอียด : เสากิ่งเดี่ยวแบบ Mid-Hinged Column

ความสูง 6 เมตร

วัสดุ : เหล็ก มาตรฐาน SS400

หมายเหตุ : ผ่านการชุบสังกะสีแบบจุ่มร้อน

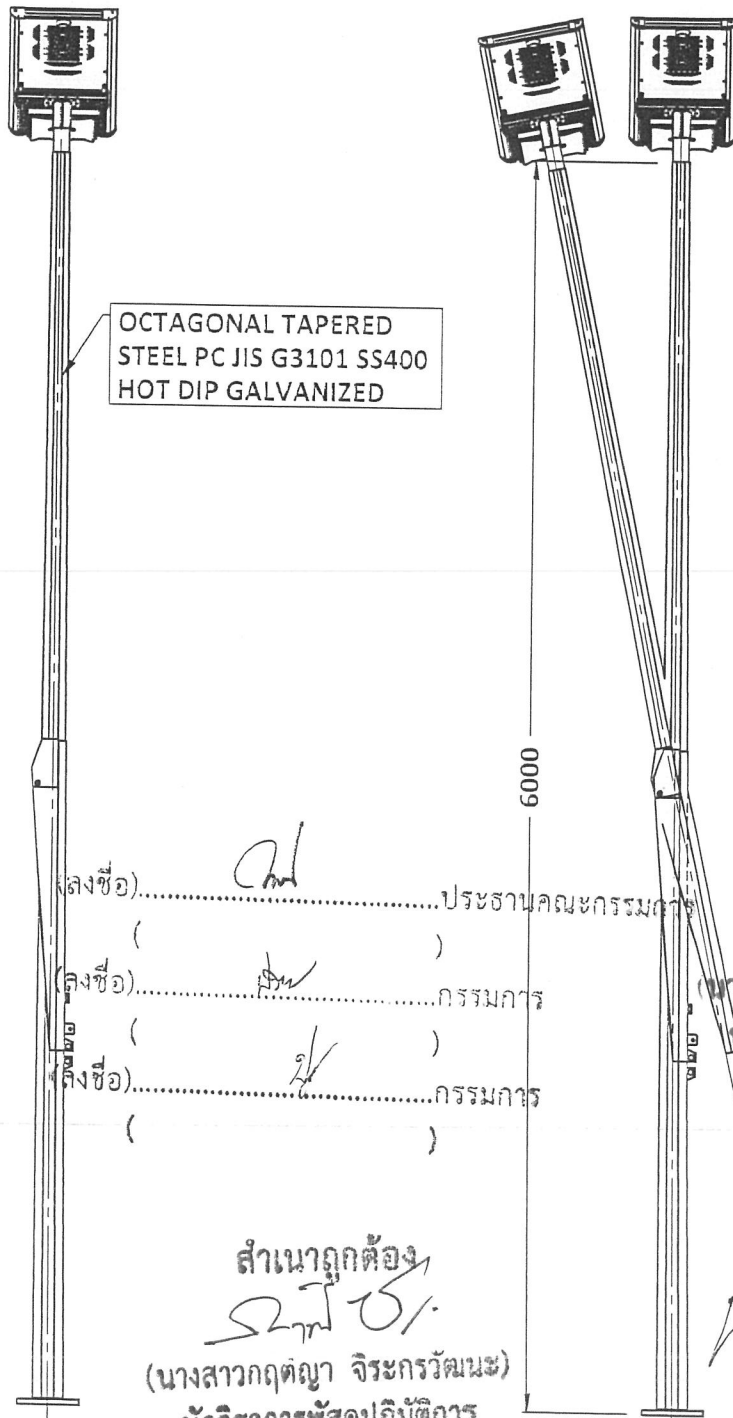

ค่าความคลาดเคลื่อนที่ไม่ได้กำหนดไว้ ±5%

บริษัท เลกิส ไฟติ้ง จำกัด

www.lekise.com

เลขที่ 29/11 หมู่ 3 ถนนพหลโยธิน 2 ตำบลบึงคำพร้อย อำเภอเมือง จังหวัดนนทบุรี 11000 (ประเทศไทย)

LeKise

ข้อมูลรายละเอียดของสินค้า

พุกเหล็ก

โคมไฟถนนพลังงานแสงอาทิตย์แบบประกอบในชุดเดียวกัน

รหัสบัญชีนวัตกรรมไทย : 07010014

รหัสสินค้า : SA30W6-X1

รายละเอียด : พุกเหล็ก ความยาว 1.5 เมตร

วัสดุ : เหล็ก มาตรฐาน SS400

หมายเหตุ : ผ่านการชุบสังกะสีแบบจุ่มร้อน

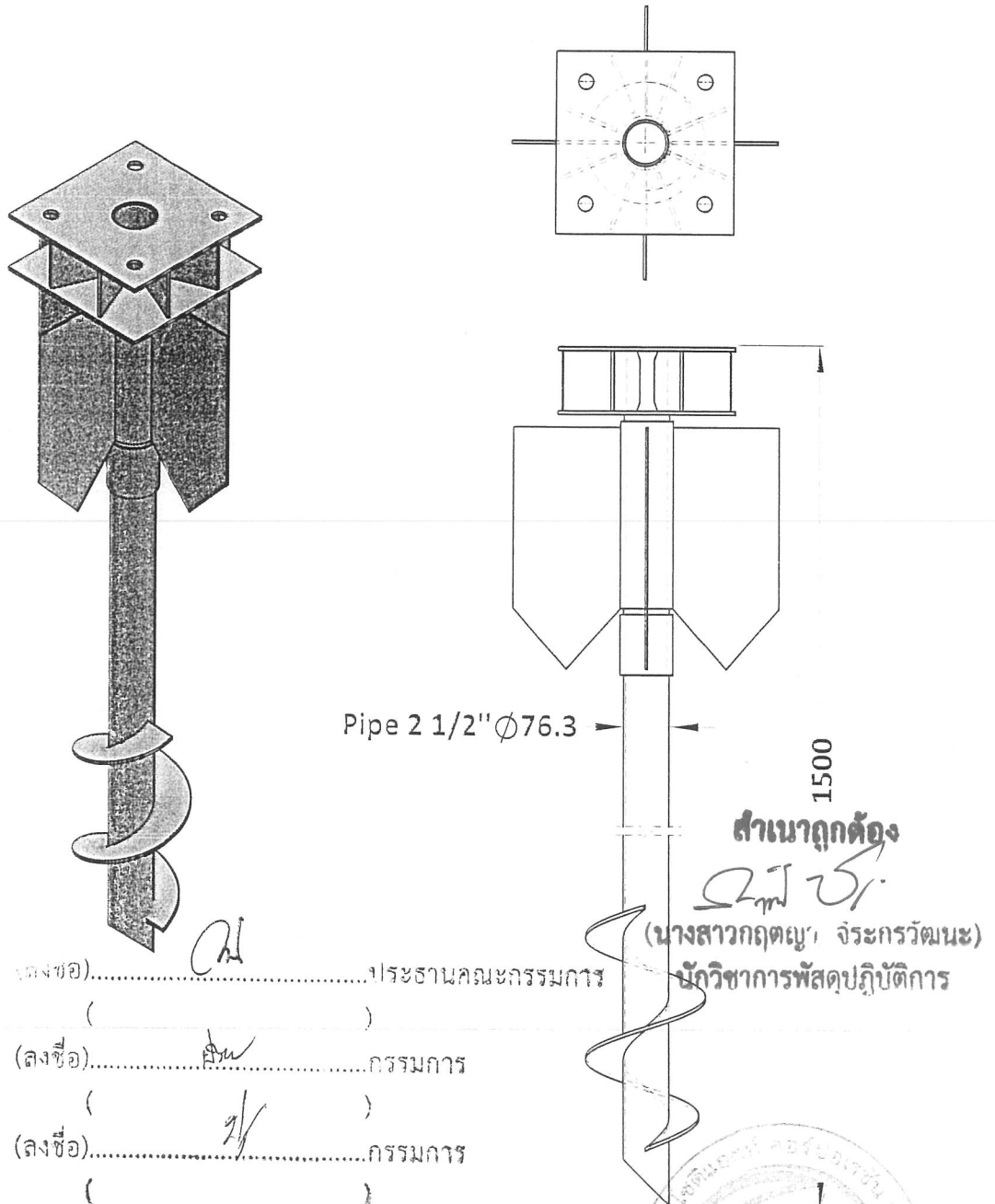

(ลงชื่อ).....ประธานคณะกรรมการ

(ลงชื่อ).....กรรมการ

(ลงชื่อ).....กรรมการ

1500

สำเนาถูกต้อง

นางสาวกฤตญา จิระกรวัฒน์
นักวิชาการพัสดุปฏิบัติการ

สำเนาถูกต้อง

นางสาวกฤตญา จิระกรวัฒน์
นักวิชาการพัสดุ

ค่าความคลาดเคลื่อนที่ไม่ได้กำหนดไว้ ±5%

บริษัท เลคิส์ จำกัด

www.lekise.com

เลขที่ 2911 หมู่ 3 ถนนพหลโยธิน 2 ตำบลบึงคำแดง จังหวัดอุตรดิตถ์ 74000 (ประเทศไทย)



ผนวก ๓ แบบรูป
แนบท้ายสัญญาซื้อขาย เลขที่ ๒๗/๒๕๖๕
ลงวันที่ ๔ กุมภาพันธ์ ๒๕๖๕
จำนวน ๗ หน้า

(ลงชื่อ)..... *cmh/s.* ผู้ซื้อ
(นายอรรถพล วงษ์ประยูร)

รองนายกองค์การบริหารส่วนจังหวัด ปฏิบัติราชการแทน
นายกองค์การบริหารส่วนจังหวัดสุราษฎร์ธานี

(ลงชื่อ)..... *[Signature]* ผู้รับมอบอำนาจ
(นายพลาวัสส์ ถนอมสัมพันธ์)



(ลงชื่อ)..... *[Signature]* พยาน

(นางสาวกฤติญา จิระกรวัฒน์)
นักวิชาการพัสดุปฏิบัติการ

(ลงชื่อ)..... *[Signature]* พยาน

(นางพจนานฎ ต่อสุวรรณ)
หัวหน้าฝ่ายบริหารงานคลัง รักษาการในตำแหน่ง
หัวหน้าฝ่ายจัดหาพัสดุ

สำเนาถูกต้อง
[Signature]
(นางสาวกฤติญา จิระกรวัฒน์)
นักวิชาการพัสดุปฏิบัติการ

จุดติดตั้งไฟฟ้าแสงสว่างโดยแบบประกอบในชุดเดียวกัน (ALL IN ONE SOLAR STREET LIGHT)
 บริเวณถนนทางหลวงท้องถิ่นขององค์การบริหารส่วนจังหวัดสระบุรี
 สาย สบ.ถ1 - 0007 ม.ท่าศาลา - ม.หินช้อน
 ต.ท่าคล้อ - ต.หินช้อน อ.แก่งคอย จ.สระบุรี



แบบแปลนท้ายสัญญาข้อที่ ๒๗/๒๕๖๕
 ลงวันที่ ๒๕๖๕ จำนวน ๗ หน้า
 ลงชื่อ ผู้ถือ
 ลงชื่อ ผู้ขาย
 ลงชื่อ นาย
 ลงชื่อ พยาน

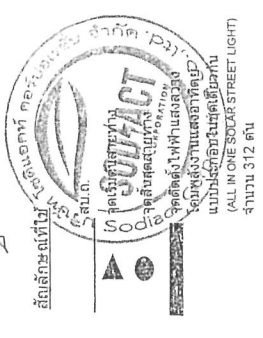

Handwritten signatures and initials in blue ink, including a large signature that appears to be 'A-S' and several smaller initials.

สำเนาถูกต้อง
 จ.ระจกวัฒนเขษ
 จ.ระจกวัฒนเขษ
 วิชาการพัฒนปฏิบัติกร



โครงการ จุดติดตั้งไฟฟ้าแสงสว่าง โดยแบบประกอบในชุดเดียวกัน (ALL IN ONE SOLAR STREET LIGHT) บริเวณถนนทางหลวงท้องถิ่นขององค์การบริหารส่วนจังหวัดสระบุรี	ผู้ดำเนินการก่อสร้าง	บริษัท	นายประจักษ์ สมศักดิ์ นายประจักษ์ สมศักดิ์ นายประจักษ์ สมศักดิ์
	ชื่อผู้รับจ้าง	นายประจักษ์ สมศักดิ์	นายประจักษ์ สมศักดิ์
ชื่อแบบ	แบบแปลน	ชื่อผู้ขาย	ชื่อผู้ขาย
จำนวน	จำนวน	ชื่อผู้รับจ้าง	ชื่อผู้รับจ้าง

สำกรและออกแบบ	นางศศิรา สันตะพันธ์ นางชัชวาลย์ กนกกุล	นางประจักษ์ สมศักดิ์ นายประจักษ์ สมศักดิ์
ชื่อแบบ	แบบแปลน	ชื่อผู้ขาย
จำนวน	จำนวน	ชื่อผู้รับจ้าง

หมายเหตุ
 - ตำแหน่งติดตั้งไฟฟ้าแสงสว่าง อาจเปลี่ยนแปลงได้ตามสภาพจริง
 - ระยะเวลาติดตั้งต้องไม่เกิน 30 วันนับจากวันที่ติดตั้ง
 - ระยะเวลาติดตั้งต้องไม่เกิน 30 วันนับจากวันที่ติดตั้ง

จุดติดตั้ง ไฟฟ้าแสงสว่างโคมพลังงานแสงอาทิตย์แบบประกอบในชุดเดียวกัน (ALL IN ONE SOLAR STREET LIGHT)
 บริเวณถนนทางหลวงท้องถิ่นขององค์การบริหารส่วนจังหวัดสระบุรี
 สาย สบ.ถ1 - 0008 ม.ท่ามะปราง - ม.หนองสองห้อง
 ต.ท่ามะปราง - ต.ห้วยแห้ง อ.แก่งคอย จ.สระบุรี

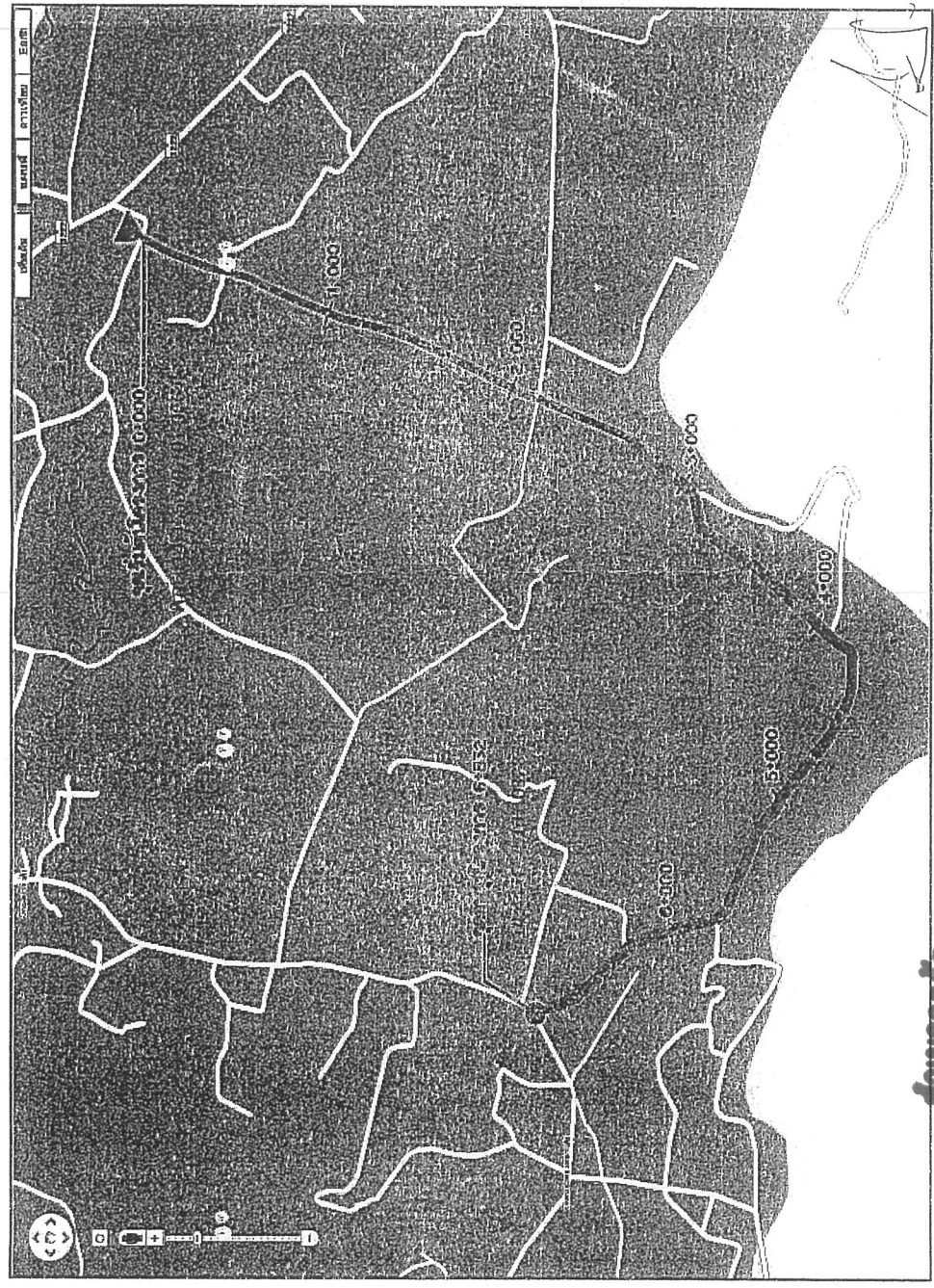

ขอเสนอขายที่ดินชื่อตาม แผนที่ ๒๗/๒๙๖๔
 ลงวันที่ ๔ มิ.ย. ๒๕๕๐
 ลงชื่อ *สมชาย งาม*
 ลงชื่อ *สมชาย งาม*
 ลงชื่อ *สมชาย งาม*
 ลงชื่อ *สมชาย งาม*

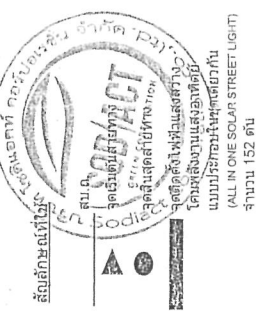

จุดติดตั้งไฟฟ้าแสงสว่าง
 โคมพลังงานแสงอาทิตย์
 แบบประกอบในชุดเดียวกัน
 (ALL IN ONE SOLAR STREET LIGHT)
 จำนวน 152 ต้น

โครงการ		จุดติดตั้งไฟฟ้าแสงสว่างโคมพลังงานแสงอาทิตย์แบบประกอบในชุดเดียวกัน (ALL IN ONE SOLAR STREET LIGHT) บริเวณถนนทางหลวงท้องถิ่นขององค์การบริหารส่วนจังหวัดสระบุรี	
นางอรุณี ร่มเจริญ นายก อบจ.สระบุรี	ผู้ควบคุมการก่อสร้าง	นางสุกัญญา สมศักดิ์ นักวิชาการช่างเทคนิค ชั้นสูง	
นางประวีณ์ ร่มเจริญ นายก อบจ.สระบุรี	ช่างเขียนแบบ	นางสาวสุภาวดี นักวิชาการช่างเทคนิค	
นางสาว สว่าง นายก อบจ.สระบุรี	ช่างสำรวจ	นางสาวสุภาวดี นักวิชาการช่างเทคนิค	
นางประวีณ์ ร่มเจริญ นายก อบจ.สระบุรี	ช่างไฟฟ้า	นางสาวสุภาวดี นักวิชาการช่างเทคนิค	
นางประวีณ์ ร่มเจริญ นายก อบจ.สระบุรี	ช่างเชื่อม	นางสาวสุภาวดี นักวิชาการช่างเทคนิค	
นางประวีณ์ ร่มเจริญ นายก อบจ.สระบุรี	ช่างเชื่อม	นางสาวสุภาวดี นักวิชาการช่างเทคนิค	

สำเนาถูกต้อง
สมชาย งาม
 (นางสาวกัญญา จิระกรวัฒน์)
นักวิชาการช่างเทคนิคปฏิบัติการ
 และช่างผู้ควบคุมงานช่างเทคนิค



ผนวก ๔ ใบเสนอราคาและหลักฐานการต่อราคา
แนบท้ายสัญญาซื้อขาย เลขที่ ๒๗/๒๕๖๕
ลงวันที่ ๔ กุมภาพันธ์ ๒๕๖๕
จำนวน ๖ หน้า

(ลงชื่อ).....ผู้ซื้อ

(นายอรรถพล วงษ์ประยูร)

รองนายกองค์การบริหารส่วนจังหวัด ปฏิบัติราชการแทน
นายกองค์การบริหารส่วนจังหวัดสระบุรี

(ลงชื่อ).....

(นายพลาว์สัถ์ ถนอมสัมพันธ์
ผู้รับมอบอำนาจ



(ลงชื่อ).....พยาน

(นางสาวกฤติญา จิระกรวัฒน์นะ)
นักวิชาการพัสดุปฏิบัติการ

(ลงชื่อ).....พยาน

(นางพจนานฎ ต่อสุวรรณ)

หัวหน้าฝ่ายบริหารงานคลัง รักษาการในตำแหน่ง
หัวหน้าฝ่ายจัดหาพัสดุ

สำเนาถูกต้อง
(นางสาวกฤติญา จิระกรวัฒน์นะ)
นักวิชาการพัสดุปฏิบัติการ

บริษัท โซดแอคท์ คอร์ปอเรชั่น จำกัด
SODIACT CORPORATION CO.,LTD.

W : www.sodiact.co.th
E : innovator@sodiact.co.th



เลขที่ ๒๕/๕๕ ถนนพหลโยธิน ตำบลปากเพรียว อำเภอเมืองสระบุรี จังหวัดสระบุรี 18000
โทรศัพท์ : 095 464 5555 โทรสาร : 0745554004610
46/56 Pab Muang Rd, T.Mak Khaeng, A.Mueang, Udorn Thani 41000
Telephone : 095 464 5555 TAX ID : 0745554004610

QUOTATION

วันที่ 28 มกราคม 2565

ATTN : องค์การบริหารส่วนจังหวัดสระบุรี
เลขที่ 797 ถนนพหลโยธิน ตำบลปากเพรียว อำเภอเมืองสระบุรี จังหวัดสระบุรี 18000

เลขที่ใบเสนอราคา SDA-PT65-01/010

PROJECT : ติดตั้งโคมไฟถนนพลังงานแสงอาทิตย์แบบประกอบในชุดเดียวกัน (All In One Solar Street Light) บริเวณถนนทางหลวงท้องถิ่น ขององค์การบริหารส่วนจังหวัดสระบุรี จำนวน 898 ชุด 5 สายทาง

ITEM	QUANTITY	DESCRIPTION	UNIT/PRICE	AMOUNT
I.	898	ชุด โคมไฟถนนพลังงานแสงอาทิตย์แบบประกอบในชุดเดียวกัน (ALL IN ONE SOLAR STREET LIGHT) ขนาด 30 วัตต์ เสาสูง 6 เมตร แบบเสากิ่งเดี่ยว (SA30W6 - X1) รหัสบัญชีนวัตกรรมไทย : 07010014 ประกอบด้วย - โคมไฟถนนพลังงานแสงอาทิตย์แบบประกอบในชุดเดียวกัน 30 วัตต์ จำนวน 1 โคม - เสากิ่งเดี่ยว แบบ Mid-Hinged Column ความสูง 6 เมตร จำนวน 1 ต้น - พุกเหล็ก ความยาว 1.5 เมตร จำนวน 1 ต้น	70,000.00	62,860,000.00
			TOTAL	62,860,000.00
			TOTAL (ก่อน VAT)	58,747,663.55
			VAT 7%	4,112,336.45
หลักสิบสองล้านแปดแสนหกหมื่นบาทถ้วน			AMOUNT	62,860,000.00

- หมายเหตุ 1) ราคานี้รวมค่าขนส่งและติดตั้งแล้ว
2) รับประกันผลิตภัณฑ์ 1 ปี
3) รูปแบบติดตั้งตามขอบเขตการติดตั้งและการรับประกันผลิตภัณฑ์ ดังรายละเอียดต่อไปนี้
ข้อกำหนดในการติดตั้งผลิตภัณฑ์

หลังจากได้จุดติดตั้งทั้งหมดจากผู้ว่าจ้างเรียบร้อยแล้ว ผู้รับจ้างจัดทำหนังสือยืนยันจุดติดตั้งพร้อมที่กดจุดติดตั้งทั้งหมดส่งผู้ว่าจ้างให้ผู้มีอำนาจรับรองที่ติดตั้งแล้ว เพื่อไม่ให้เกิดความผิดพลาดในการติดตั้งผิดพลาดไปอยู่ที่ผู้ว่าจ้าง กำหนดไว้

• ระหว่างการติดตั้ง

- เมื่อผู้รับจ้างดำเนินการส่งอุปกรณ์และวัสดุของ โครงการสิ่งนํ้างานตามจุดหรือสายทางติดตั้งนั้นแล้ว มีการเปลี่ยนแปลงจุดติดตั้งจากผู้ว่าจ้างไม่ว่ากรณีใดก็ตาม ซึ่งทำให้ผู้รับจ้างต้องที่ผู้รับจ้างต้องย้ายอุปกรณ์ และวัสดุที่ใช้จ่ายในการขนย้าย ผู้ว่าจ้างต้องรับผิดชอบ
- ผู้รับจ้างจะไม่รับผิดชอบการตัดแต่งต้นไม้ในกรณีผู้ว่าจ้างให้ติดตั้งใกล้ต้นไม้ใหญ่ที่ต้องใช้เครื่องจักร เครื่องมือหรือแรงงานคนเพิ่มขึ้นจากที่มีอยู่เช่น รถเครน รถกระเช้า เต้าไฟฟ้าขนาดใหญ่ แต่ต้นไม้มีขนาดเล็กไม่สูงมาก ผู้รับจ้างยินดีที่จะตัดแต่งต้นไม้ให้ผู้ว่าจ้างได้
- การที่ผู้รับจ้างเปลี่ยนแปลงหรือตัดเปลี่ยนฐานรากให้สามารถติดตั้งได้ตามสภาพพื้นที่ เช่น เพิ่มหรือลดขนาดแนวรูปแบบจากเดิม หล่อคอนกรีต ผู้รับจ้างขอแจ้งว่าไม่สามารถทำได้ เนื่องจากขีดจำกัดและลักษณะของดินและลักษณะการติดตั้งผลิตภัณฑ์ตามที่กำหนดในบัญชีนวัตกรรมไทย
- หากผู้รับจ้างติดตั้งผลิตภัณฑ์ตามจุดที่ผู้ว่าจ้างกำหนด และจุดดังกล่าวก่อให้เกิดความเสียหายต่อท่อหลักน้ำประปา ท่อส่งแก๊ส น้ำมัน และแนวท่อสายสัญญาณ ผู้ว่าจ้างต้องรับผิดชอบค่าใช้จ่ายดังกล่าวแต่เพียงผู้เดียว
- กรณีติดตั้งเสร็จแล้วแต่ยังไม่ส่งมอบงานนั้น ผู้ว่าจ้างมีคำสั่งให้ย้ายไปจุดใหม่ไม่ว่าด้วยเหตุผลใดก็ตาม ผู้รับจ้างมีคาม

สำเนาถูกต้อง

(นางสาวกฤติญา จีระกรวัฒน์นะ)

ผู้จัดการฝ่ายปฏิบัติการ

สำเนาถูกต้อง

(นางสาวกฤติญา จีระกรวัฒน์นะ)

ผู้จัดการฝ่ายปฏิบัติการ



บริษัท โซดแอคท์ คอร์ปอเรชั่น จำกัด
SODI ACT CORPORATION CO.,LTD.

W : www.sodact.co.th
E : innovation@sodact.co.th



เลขที่ 46/56 ถนนพหลโยธิน แขวงสามยุคใต้ เขตปทุมธานี 11000
โทรศัพท์ : 055 464 5555 เลขสารวัตรสื่อสาร : 0745554004613
46/56 Poo Muang Rd. T.Mak Khaeng, A.Mueang, Udon Thani 41000
Telephone : 055 464 5555 FAX : 0745554004613

ยินดีในการดำเนินการให้ โดยจำนวนที่รับได้ร้อยละหนึ่งของจำนวนยอดรวมที่โครงการ นอกเหนือจากจำนวนร้อยละ
หนึ่งนี้ค่าใช้จ่ายจะเป็นความรับผิดชอบของผู้ว่าจ้าง

6. การติดตั้งผลิตภัณฑ์ตามบัญชีนวัตกรรมไทยนั้น ฐานรากต้องใช้เครื่องจักรกลเพื่อบั่นลงดินเท่านั้น เช่น มอเตอร์ไฮ
ดรอลิก มอเตอร์ไฟฟ้า วิธีการติดตั้งนอกเหนือจากนี้ เช่น ใช้แรงคนในการบั่นลง ทำให้มี ค่าใช้จ่ายในการจ้างคนงานและ
ใช้ทรัพยากรเพิ่มขึ้นมา ผู้ว่าจ้างต้องดำเนินการรับผิดชอบค่าใช้จ่าย เพิ่มเติมแต่เพียงผู้เดียว

*** หมายเหตุ : การติดตั้งที่ไม่เป็นไปตามข้อกำหนดผลิตภัณฑ์ที่กล่าวมาข้างต้นทั้งหมดนี้ แต่ผู้ว่าจ้างต้องการ ที่จะให้
ดำเนินการติดตั้ง ทั้งนี้ผู้รับจ้างจะดำเนินการติดตั้งและทำหนังสือเพื่อยืนยันว่าจุดติดตั้งไม่เป็นไปตามข้อกำหนด
ผลิตภัณฑ์ในบัญชีนวัตกรรมไทย และไม่ขอรับประกันผลิตภัณฑ์ในจุดดังกล่าว

• หลังส่งมอบการติดตั้ง

1. หลังจากติดตั้งแล้วเสร็จและดำเนินการส่งมอบวอดานเรียบร้อยแล้ว ผู้ว่าจ้างมีความประสงค์ที่จะย้ายโคมไฟไปยังจุด
ติดตั้งใหม่ ซึ่งค่าใช้จ่ายในการย้าย ผู้รับจ้างจะไม่ขอรับผิดชอบค่าใช้จ่ายดังกล่าวนี้ ผู้ว่าจ้างต้องเป็นผู้รับผิดชอบแต่เพียงผู้
เดียว
2. หลังจากติดตั้งแล้วเสร็จและดำเนินการส่งมอบวอดานเรียบร้อยแล้ว เกิดเหตุหรืออุบัติเหตุทำให้ผลิตภัณฑ์ชำรุด
เสียหาย เช่น รถชน กิ่งไม้หล่นทับ เป็นต้น ผู้รับจ้างไม่ขอรับผิดชอบกับเหตุที่เกิดขึ้น โดย ผู้ว่าจ้างต้องเป็นผู้รับผิดชอบ
ค่าใช้จ่ายต่อความเสียหายแต่เพียงผู้เดียว
3. หลังจากส่งมอบวอดานแล้ว กรณีมีอุบัติเหตุรถชน การดำเนินการกับคู่กรณีถือเป็นความรับผิดชอบของผู้ว่าจ้าง โดย
ผู้รับจ้างจะดำเนินการติดตั้งผลิตภัณฑ์หลังได้รับการสั่งซื้อผลิตภัณฑ์ใหม่จากผู้ว่าจ้างหรือคู่กรณีตามคำสั่งผู้ว่าจ้างเท่านั้น
4. หลังจากส่งมอบวอดานแล้ว เมื่อเวลาผ่านไปเกิดมาจากต้นไม้มาบดบังแสงหรือรบกวนการทำงานโคมไฟ ทำให้โคม
ไฟทำงานไม่เต็มประสิทธิภาพ ผู้รับจ้างจะไม่รับผิดชอบในการตัดแต่งต้นไม้ดังกล่าวนี้

ข้อแนะนำการติดตั้งผลิตภัณฑ์

1. สภาพพื้นที่รอบข้างจุดติดตั้งควรเป็นผิวดิน ไม่มีต้นไม้ อาคารสูงและแนวสายไฟฟ้าอยู่รอบข้าง เพื่อไม่ให้เงาของสิ่ง
นั้นบดบังหรือบดบังแสงที่แผงเซลล์แสงอาทิตย์ ซึ่งจะส่งผลทำให้โคมไฟทำงานไม่เต็มประสิทธิภาพ และกรณีต้นไม้
อยู่รอบข้างต้องคำนึงถึงการเติบโตของต้นไม้ที่จะส่งผลให้เกิดเงาบังหรือรบกวนการทำงานของโคมไฟ

2. สำหรับด้านใต้ของจุดติดตั้งไม่ควรมีวัสดุแข็ง เช่น เศษคอนกรีตหรือแผ่นหินอยู่ และควรเลี่ยงแนวท่อหลักน้ำประปา
ท่อส่งแก๊ส น้ำมัน และแนวท่อสายสัญญาณ

3. พื้นที่ติดตั้งต้องสามารถนำรถเข้าได้ ซึ่งรวมถึงถ้ำ เช่น รถสำหรับปั่นฐานรากโคมไฟ รถยนต์

4. ควรติดตั้งในพื้นที่ที่ไม่มีไฟฟ้าส่องสว่าง ไฟฟ้าส่องสว่างเข้าไม่ถึงหรือพื้นที่ที่ไม่เอื้อต่อการปะทะดินสายไฟฟ้า และ
ควรเลี่ยงไม่ติดตั้งร่วมกับโคมไฟส่องสว่างเดิมที่มีอยู่แล้ว (เป็นข้อควรระวังและควรตรวจสอบก่อนในพื้นที่ ซึ่งจะ
ส่งผลถึงภาพลักษณ์ต่อผู้ว่าจ้าง ดังนั้นในกรณียืนยันที่จะติดตั้งทับซ้อนกับโคมไฟส่องสว่างเดิมควรดำเนินการย้ายโคม
ไฟเดิมก่อนการติดตั้ง

5. ต้องคำนึงถึงพื้นที่ที่เพียงพอต่อการซ่อมบำรุงรักษาโคมไฟ โดยพื้นที่บริเวณรอบจุดติดตั้งต้องมีสิ่งกีดขวางในการ
ทับเสา เช่น แนวสายไฟ ต้นไม้ อาคาร รั้วกัน ป้ายทางจราจร ป้ายโฆษณา

เงื่อนไขการรับประกันผลิตภัณฑ์

1. การชำรุดของผลิตภัณฑ์ที่เกิดจากคำอุปการณ โดยที่ไม่มีสิ่งอื่นมาทำให้ชำรุดเสียหาย ถือว่าอยู่ในเงื่อนไขการ
รับประกันผลิตภัณฑ์

2. การชำรุดของผลิตภัณฑ์ที่เกิดจากเหตุการใช้ยานผลิตภัณฑ์ที่ผิดปกติ โดยที่มีสิ่งอื่นสิ่งใดมาทำให้ชำรุดเสียหาย
กึ่งอุบัติเหตุธรรมชาติ อุบัติเหตุจากการเถียงชน หรือรบกวนต้นไม้ เป็นต้น ถือว่าไม่อยู่ในเงื่อนไขการรับประกันผลิตภัณฑ์

3. ผลิตภัณฑ์มีระยะเวลาการรับประกันที่ 1 ปี

*** หมายเหตุ :

1. ก่อนการสรุปว่าโคมไฟไม่ทำงานหรือทำงานไม่เต็มประสิทธิภาพ ขอให้ผู้ว่าจ้างสำรวจและตรวจสอบพื้นที่รอบ ๆ จุด
ติดตั้ง ว่ามีสิ่งกีดขวางที่ทำให้เกิดเงาไปบดบังแผงเซลล์แสงอาทิตย์บนโคมไฟหรือไม่ กรณีเกิดเงาจากต้นไม้ไปบดบังแผง
เซลล์แสงอาทิตย์ แนะนำให้ดำเนินการตัดแต่งต้นไม้ดังกล่าวไม่ให้รบกวนการทำงานของโคมไฟ

สำเนาถูกต้อง
[Signature]
(นางสาวกฤติญา จิระกรวัฒน์)
นักวิชาการพัสดุปฏิบัติการ

สำเนาถูกต้อง
[Signature]
(นางสาวกฤติญา จิระกรวัฒน์)
นักวิชาการพัสดุปฏิบัติการ



บริษัท โซดิแอกท์ คอร์ปอเรชั่น จำกัด
SODIACT CORPORATION CO.,LTD.

W : www.sodiact.co.th
E : innovator@sodiact.co.th



เลขที่ 46/56 ถนนเมือง ลพบุรีเหนือ อ.เมือง จ.ลพบุรี 41000
โทรศัพท์ : 095 464 3555 เลขที่ตู้ไปรษณีย์ : 0745554004613
46/56 Pch Muang Rd, T.Mak Khaeng, A.Mueang, Udon Thani 41000
Telephone : 095 464 3555 TAX ID : 0745554004613

2. ช่องทางการติดต่อฝ่ายซ่อมบำรุงรักษา มีดังนี้

- คุณศักดิ์ อินทนท์ (หัวหน้าฝ่ายซ่อมบำรุงรักษา)
- โทรศัพท์ : 095-7959-250 , 065-8586-940
- อีเมลล์ : service@sodiact.co.th

หรือ ส่งจดหมายมาที่

ที่อยู่ : บริษัท โซดิแอกท์ คอร์ปอเรชั่น จำกัด
สำนักงานใหญ่ : 46/56 ถนนเมือง (โครงการมลิวัลย์ 2) ต.หมากแข้ง อ.เมือง
จ.อุดรธานี 41000

3. เอกสารประกอบการแจ้งฝ่ายซ่อมบำรุง มีดังนี้

- หนังสือการแจ้งออกโดยผู้ว่าจ้าง
- ระบุจุดติดตั้ง เช่น เลขครุภัณฑ์ สายทาง ลำดับต้นที่
- ภาพถ่ายจุดติดตั้งที่มีปัญหา (ถ่ายถ่ายกลางวัน)
- แจ้งชื่อและเบอร์ติดต่อผู้รับผิดชอบของผู้ว่าจ้าง

ซึ่งผู้รับจ้างจะรับแจ้งจากผู้ว่าจ้าง เมื่อเอกสารประกอบดังกล่าวครบถ้วนสมบูรณ์

Price validity (กำหนดขึ้นราคา) : ภายใน...120...วัน นับจากวันที่เสนอราคา

Term of payment (เงื่อนไขการชำระเงิน) : ตามงวดงานสัญญา

Term of delivery (กำหนดส่งของ) : ภายใน...180...วัน หลังจากได้รับใบสั่งซื้อ

PLEASE LET US KNOW IF YOU REQUIRE AND FURTHER INFORMATION

APPROVED TO PURCHASE

BY : _____



YOURS SINCERELY

พลาวิสต์ สอนอมสันพันธ์ 095-775-2504

(Area Sale Supervisor)

(ลงชื่อ).....*Ch*.....ประธานคณะกรรมการ
(
(ลงชื่อ).....*สม*.....กรรมการ
(
(ลงชื่อ).....*ช*.....กรรมการ
(

สำเนาถูกต้อง
สม
(นางสาวกฤตญา จิระกรวัฒน์)
นักวิชาการพัสดุปฏิบัติการ

สำเนาถูกต้อง
สม
(นางสาวกฤตญา จิระกรวัฒน์)
นักวิชาการพัสดุปฏิบัติการ

บันทึกหลักฐานการต่อรองราคา

วันที่ ๒๘ มกราคม ๒๕๖๕

ณ องค์การบริหารส่วนจังหวัดสระบุรี

ตามที่ บริษัท โซดิแอกซ์ คอร์ปอเรชั่น จำกัด ได้เสนอราคาต่อองค์การบริหารส่วนจังหวัดสระบุรี สำหรับการจัดซื้อโครงการติดตั้งโคมไฟถนนพลังงานแสงอาทิตย์แบบประกอบในชุดเดียวกัน (All In One Solar Street Light) บริเวณถนนทางหลวงท้องถิ่นของ องค์การบริหารส่วนจังหวัดสระบุรี โดยวิธีคัดเลือก ซึ่งตามใบเสนอราคา ลงวันที่ ๒๘ มกราคม ๒๕๖๕ เสนอราคาเป็นเงินจำนวน ๖๒,๘๖๐,๐๐๐.- บาท (-หกสิบล้านแปดแสนหกหมื่นบาทถ้วน) นั้น

คณะกรรมการซื้อหรือจ้างโดยวิธีคัดเลือก ได้ต่อรองราคากับผู้เสนอราคารายนี้แล้ว ปรากฏว่า

(✓) ขอยื่นราคาเดิม

() ยินยอมลดราคา เป็นเงินจำนวน บาท (.....)

คงเหลือเป็นเงินจำนวน..... บาท (.....)

ทั้งนี้ ข้อเสนออื่น ๆ ผู้เสนอราคายังคงให้ถือตามใบเสนอราคาที่กำลังข้างต้น พร้อมนี้ จึงให้คณะกรรมการและผู้เสนอราคาได้ ลงลายมือชื่อไว้เพื่อเป็นหลักฐานต่อไป

(ลงชื่อ).....ประธานกรรมการซื้อหรือจ้างโดยวิธีคัดเลือก
(นางวาสนา ศรีपालวิทย์)
นักจัดการงานทั่วไปชำนาญการ

(ลงชื่อ).....กรรมการฯ
(นายประทีป รวยเจริญ)
นายช่างไฟฟ้าปฏิบัติงาน

(ลงชื่อ).....กรรมการฯ
(นางปวีณา ศรีมะโน)
เจ้าพนักงานธุรการปฏิบัติงาน

(ลงชื่อ).....ผู้ยื่นข้อเสนอ
(นายพลาว์สวัสดิ์ วัฒนอ้อมสัมพันธ์)
ผู้รับมอบอำนาจ
สำเนาถูกต้อง
นางสาวกฤติญา จิระกรวัฒน์นะ
นักวิชาการพัสดุปฏิบัติการ
กรม



เรียน นายองค์การบริหารส่วนจังหวัดสระบุรี
คณะกรรมการซื้อหรือจ้างโดยวิธีคัดเลือก ได้ต่อรองราคา
สำหรับการจัดซื้อโครงการติดตั้งโคมไฟถนนพลังงานฯ ปรากฏว่า
ผู้ขายขอยื่นยื่นราคาเดิม เป็นเงินจำนวน ๖๒,๘๖๐,๐๐๐.- บาท
(-หกสิบล้านแปดแสนหกหมื่นบาทถ้วน)
จึงเรียนมาเพื่อโปรดทราบ และเห็นชอบราคาจัดซื้อฯ
ตามที่คณะกรรมการเสนอ

(นายอรรถพล วงษ์ประยูร)
รองนายกองค์การบริหารส่วนจังหวัด ปฏิบัติราชการแทน
นายกองค์การบริหารส่วนจังหวัดสระบุรี

(นางสาวกฤติญา จิระกรวัฒน์นะ)
เจ้าหน้าที่
(นางพจนานฎ์ ต่อสุวรรณ)

(นางสาวนิภา ประชชีณาย)
รองปลัดองค์การบริหารส่วนจังหวัด รักษาการแทน
ผู้อำนวยการศูนย์ฯ และทรัพย์สิน
สำเนาถูกต้อง
(นางสาวกฤติญา จิระกรวัฒน์นะ)
นักวิชาการพัสดุปฏิบัติการ

หัวหน้าฝ่ายบริหารงานคลัง รักษาการในตำแหน่ง
หัวหน้าฝ่ายจัดหาพัสดุ
(นางพจนานฎ์ ต่อสุวรรณ)

(นางจันทิมา บุญมาเสถียร)
นางกิตติยาพร เพชรประดับ)
นายก อบจ.สระบุรี
นายก อบจ.สระบุรี



๒๘ มกราคม 2565

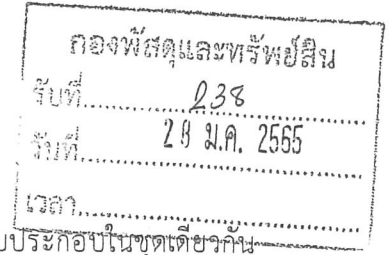

เรื่อง แจ้งยืนยันราคายื่นเสนอ “โครงการติดตั้งโคมไฟถนนพลังงานแสงอาทิตย์แบบประกอบในชุดเดียวกัน
(All In One Solar Street Light) บริเวณถนนทางหลวงท้องถิ่น ขององค์การบริหารส่วนจังหวัดสระบุรี
จำนวน 898 ชุด 5 สายทาง”

เรียน นายองค์การบริหารส่วนจังหวัดสระบุรี

ตามที่บริษัท โซดิแอกค์ คอร์ปอเรชั่น จำกัด ได้เสนอราคาตามประกาศองค์การบริหารส่วนจังหวัด
สระบุรี โครงการติดตั้งโคมไฟถนนพลังงานแสงอาทิตย์แบบประกอบในชุดเดียวกัน (All In One Solar Street
Light) บริเวณถนนทางหลวงท้องถิ่น ขององค์การบริหารส่วนจังหวัดสระบุรี โดยวิธีคัดเลือก (เลขที่โครงการ :
65017373426) ซึ่งทางบริษัท โซดิแอกค์ คอร์ปอเรชั่น จำกัด ยื่นเสนอราคาเลขที่ SDA-PT65-01/010 วันที่
28 มกราคม 2565 เป็นจำนวนเงิน 62,860,000.00 บาท (หกสิบล้านแปดแสนหกหมื่นบาทถ้วน) นั้น

บริษัทฯ ขอยืนยันราคาที่ยื่นเสนอเป็นจำนวนเงิน 62,860,000.00 บาท (หกสิบล้านแปดแสนหกหมื่น
บาทถ้วน) ตามใบเสนอราคาที่ยื่นมาข้างต้น

จึงเรียนมาเพื่อโปรดทราบและดำเนินการต่อไป

สำเนาถูกต้อง

(นางสาวกฤติญา จิระกรวัฒน์)
นักวิชาการพัสดุปฏิบัติการ

ขอแสดงความนับถือ

นายพลาว์สถ์ งามสัมพันธ์
บริษัท โซดิแอกค์ คอร์ปอเรชั่น จำกัด

สำเนาถูกต้อง

(นางสาวกฤติญา จิระกรวัฒน์)
นักวิชาการพัสดุปฏิบัติการ