



ประกาศองค์การบริหารส่วนจังหวัดสระบุรี

เรื่อง ประกวดราคาจ้างก่อสร้างปรับปรุงถนนลาดยาง สาย สป.ถ๑-๐๐๓๓ บ้านซับพริก-บ้านซับบอน ต.มวกเหล็ก-ต.ทับกวาง อ.มวกเหล็ก-อ.แก่งคอย จ.สระบุรี ด้วยวิธีประกวดราคาอิเล็กทรอนิกส์ (e-bidding)

องค์การบริหารส่วนจังหวัดสระบุรี มีความประสงค์จะ ประกวดราคาจ้างก่อสร้างปรับปรุงถนนลาดยาง สาย สป.ถ๑-๐๐๓๓ บ้านซับพริก-บ้านซับบอน ต.มวกเหล็ก-ต.ทับกวาง อ.มวกเหล็ก-อ.แก่งคอย จ.สระบุรี ด้วยวิธีประกวดราคาอิเล็กทรอนิกส์ (e-bidding) (โดยวิธี Asphalt Hot Mix In - Place Recycling) ราคาของงานก่อสร้างในการประกวดราคาครั้งนี้เป็นเงินทั้งสิ้น ๑๙,๕๖๒,๓๗๙.๒๐ บาท (สิบเก้าล้านห้าแสนหกหมื่นสามพันสามร้อยเจ็ดสิบบาทยี่สิบสตางค์) โดยองค์การบริหารส่วนจังหวัดสระบุรี จะจัดจ้างตามราคาไม่เกินงบประมาณที่ตั้งไว้เป็นเงิน ๑๘,๘๕๐,๐๐๐.-บาท (สิบแปดล้านแปดแสนห้าหมื่นบาทถ้วน)

ผู้ยื่นข้อเสนอจะต้องมีคุณสมบัติ ดังต่อไปนี้

๑. มีความสามารถตามกฎหมาย
๒. ไม่เป็นบุคคลล้มละลาย
๓. ไม่อยู่ระหว่างเลิกกิจการ
๔. ไม่เป็นบุคคลซึ่งอยู่ระหว่างถูกระงับการยื่นข้อเสนอหรือทำสัญญากับหน่วยงานของรัฐไว้ชั่วคราว เนื่องจากเป็นผู้ที่ไม่ผ่านเกณฑ์การประเมินผลการปฏิบัติงานของผู้ประกอบการตามระเบียบที่รัฐมนตรีว่าการกระทรวงการคลังกำหนดตามที่ประกาศเผยแพร่ในระบบเครือข่ายสารสนเทศของกรมบัญชีกลาง
๕. ไม่เป็นบุคคลซึ่งถูกระงับชื่อไว้ในบัญชีรายชื่อผู้ทำงานและได้แจ้งเวียนชื่อให้เป็นผู้ทำงานของหน่วยงานของรัฐในระบบเครือข่ายสารสนเทศของกรมบัญชีกลาง ซึ่งรวมถึงนิติบุคคลที่ผู้ทำงานเป็นหุ้นส่วนผู้จัดการ กรรมการผู้จัดการ ผู้บริหาร ผู้มีอำนาจในการดำเนินงานในกิจการของนิติบุคคลนั้นด้วย
๖. มีคุณสมบัติและไม่มีลักษณะต้องห้ามตามที่คณะกรรมการนโยบายการจัดซื้อจัดจ้างและการบริหารพัสดุภาครัฐกำหนดในราชกิจจานุเบกษา
๗. เป็นนิติบุคคลผู้มีอาชีพรับจ้างงานที่ประกวดราคาอิเล็กทรอนิกส์ดังกล่าว
๘. ไม่เป็นผู้มีผลประโยชน์ร่วมกันกับผู้ยื่นเสนอรายอื่นที่เข้ายื่นข้อเสนอให้แก่องค์การบริหารส่วนจังหวัดสระบุรี ณ วันประกาศประกวดราคาอิเล็กทรอนิกส์ หรือไม่เป็นผู้กระทำการอันเป็นการขัดขวางการแข่งขันราคาอย่างเป็นธรรม ในการประกวดราคาอิเล็กทรอนิกส์ครั้งนี้
๙. ไม่เป็นผู้ได้รับเอกสิทธิ์หรือความคุ้มกัน ซึ่งอาจปฏิเสธไม่ยอมขึ้นศาลไทย เว้นแต่รัฐบาลของผู้ยื่นข้อเสนอได้มีคำสั่งให้สละเอกสิทธิ์และความคุ้มกันเช่นนั้น
๑๐. ผู้ยื่นข้อเสนอต้องมีผลงานก่อสร้างประเภทเดียวกันกับงานที่ประกวดราคาจ้างก่อสร้างในวงเงินไม่น้อยกว่า ๗,๕๐๐,๐๐๐.๐๐ บาท (เจ็ดล้านห้าแสนบาทถ้วน) และเป็นผลงานที่เป็นคู่สัญญาโดยตรงกับหน่วยงานของรัฐ หรือหน่วยงานเอกชนที่องค์การบริหารส่วนจังหวัดสระบุรีเชื่อถือ

สำนักงานกกตอ

(นางสาวยุวรรณดา ภาณี)
นักวิชาการพัสดุชำนาญการ

๑๑. ผู้ยื่นข้อเสนอที่ยื่นข้อเสนอในรูปแบบของ "กิจการร่วมค้า" ต้องมีคุณสมบัติ ดังนี้

กรณีที่ข้อตกลงฯ กำหนดให้ผู้เข้าร่วมค้ารายใดรายหนึ่งเป็นผู้เข้าร่วมค้าหลัก ข้อตกลงฯ จะต้องมีการกำหนดสัดส่วนหน้าที่ และความรับผิดชอบในปริมาณงาน สิ่งของ หรือมูลค่าตามสัญญาของผู้เข้าร่วมค้าหลัก มากกว่าผู้เข้าร่วมค้ารายอื่นทุกราย

กรณีที่ข้อตกลงฯ กำหนดให้ผู้เข้าร่วมค้ารายใดรายหนึ่งเป็นผู้เข้าร่วมค้าหลัก กิจการร่วมค่านั้นต้องใช่ผลงานของผู้เข้าร่วมค้าหลักรายเดียวเป็นผลงานของกิจการร่วมค้าที่ยื่นข้อเสนอ

กรณีที่ข้อตกลงฯ กำหนดให้ผู้เข้าร่วมค้ารายใดรายหนึ่งเป็นผู้เข้าร่วมค้าหลัก ผู้เข้าร่วมค้าหลักจะต้องเป็นผู้ประกอบการที่ขึ้นทะเบียนไว้กับกรมบัญชีกลาง ในส่วนของผู้เข้าร่วมค้าที่ไม่ใช่ผู้เข้าร่วมค้าหลักจะเป็นผู้ประกอบการที่ขึ้นทะเบียนในสาขางานก่อสร้างไว้กับกรมบัญชีกลางหรือไม่ก็ได้

สำหรับข้อตกลงฯ ที่ไม่ได้กำหนดให้ผู้เข้าร่วมค้ารายใดเป็นผู้เข้าร่วมค้าหลัก ผู้เข้าร่วมค้าทุกรายจะต้องมีคุณสมบัติครบถ้วนตามเงื่อนไขที่กำหนดไว้ในเอกสารเชิญชวน

๑๒. ผู้ยื่นข้อเสนอต้องลงทะเบียนในระบบจัดซื้อจัดจ้างภาครัฐด้วยอิเล็กทรอนิกส์ (Electronic Government Procurement : e - GP) ของกรมบัญชีกลาง

ผู้ยื่นข้อเสนอต้องยื่นข้อเสนอและเสนอราคาทางระบบจัดซื้อจัดจ้างภาครัฐด้วยอิเล็กทรอนิกส์ ในวันที่ ระหว่างเวลา น. ถึง

ผู้สนใจสามารถขอซื้อเอกสารประกวดราคาด้วยอิเล็กทรอนิกส์ ในราคาชุดละ ๕๐๐.๐๐ บาท ผ่านทางระบบจัดซื้อจัดจ้างภาครัฐด้วยอิเล็กทรอนิกส์และชำระเงินผ่านทางธนาคาร ตั้งแต่วันที่ ถึงวันที่ โดยดาวน์โหลดเอกสารผ่านทางระบบจัดซื้อจัดจ้างภาครัฐด้วยอิเล็กทรอนิกส์ ได้ภายหลังจากชำระเงินเป็นที่เรียบร้อยแล้วจนถึงก่อนวันเสนอราคา

ผู้สนใจสามารถดูรายละเอียดได้ที่เว็บไซต์ www.saraburipao.go.th หรือ www.gprocurement.go.th หรือสอบถามทางโทรศัพท์หมายเลข ๐-๓๖๖๗-๘๗๗๘ ในวันและเวลาราชการ

ประกาศ ณ วันที่ ๑๓ มีนาคม พ.ศ. ๒๕๖๕



(นายอรรถพล วงษ์ประยูร)

รองนายกองค์การบริหารส่วนจังหวัด ปฏิบัติราชการแทน

นายกองค์การบริหารส่วนจังหวัดสระบุรี

หมายเหตุ ผู้ประกอบการสามารถจัดเตรียมเอกสารประกอบการเสนอราคา (เอกสารส่วนที่ ๑ และเอกสารส่วนที่ ๒) ในระบบ e-GP ได้ตั้งแต่วันที่ซื้อเอกสารจนถึงวันเสนอราคา

สำเนาถูกต้อง



(นางสาวยุวรรณดา ภาชี)
นักวิชาการพัสดุชำนาญการ

เอกสารประกวดราคาจ้างก่อสร้างด้วยการประกวดราคาอิเล็กทรอนิกส์ (e-bidding)

เลขที่

การจ้างก่อสร้างปรับปรุงถนนลาดยาง สาย สป.ถ๑-๐๐๓๓ บ้านซับพริก-บ้านซับบอน ต.มวกเหล็ก-ต.ทับกวาง

อ.มวกเหล็ก-อ.แก่งคอย จ.สระบุรี

ตามประกาศ องค์การบริหารส่วนจังหวัดสระบุรี

ลงวันที่ มีนาคม ๒๕๖๕

องค์การบริหารส่วนจังหวัดสระบุรี ซึ่งต่อไปนี้เรียกว่า "องค์การบริหารส่วนจังหวัดสระบุรี" มีความประสงค์จะ ประกวดราคาจ้างก่อสร้าง ปรับปรุงถนนลาดยาง สาย สป.ถ๑-๐๐๓๓ บ้านซับพริก-บ้านซับบอน ต.มวกเหล็ก-ต.ทับกวาง อ.มวกเหล็ก-อ.แก่งคอย จ.สระบุรี (โดยวิธี Asphalt Hot Mix In - Place Recycling) ณ บริเวณถนนสาย สป.ถ๑-๐๐๓๓ บ้านซับพริก-บ้านซับบอน ต.มวกเหล็ก-ต.ทับกวาง อ.มวกเหล็ก-อ.แก่งคอย จ.สระบุรี ด้วยวิธีประกวดราคาอิเล็กทรอนิกส์ (e-bidding) โดยมีข้อแนะนำและข้อกำหนดดังต่อไปนี้

๑. เอกสารแนบท้ายเอกสารประกวดราคาอิเล็กทรอนิกส์

- ๑.๑ แบบรูปและรายการละเอียด
- ๑.๒ แบบใบเสนอราคาที่กำหนดไว้ในระบบจัดซื้อจัดจ้างภาครัฐด้วยอิเล็กทรอนิกส์
- ๑.๓ สัญญาจ้างก่อสร้าง
- ๑.๔ แบบหนังสือค้ำประกัน
 - (๑) หลักประกันการเสนอราคา
 - (๒) หลักประกันสัญญา
- ๑.๕ สูตรการปรับราคา
- ๑.๖ บทนิยาม
 - (๑) ผู้ที่มีผลประโยชน์ร่วมกัน
 - (๒) การขัดขวางการแข่งขันอย่างเป็นธรรม
- ๑.๗ แบบบัญชีเอกสารที่กำหนดไว้ในระบบจัดซื้อจัดจ้างภาครัฐด้วยอิเล็กทรอนิกส์
 - (๑) บัญชีเอกสารส่วนที่ ๑
 - (๒) บัญชีเอกสารส่วนที่ ๒
- ๑.๘ รายละเอียดแบบรูปรายการงานก่อสร้าง
- ๑.๙ แผนการใช้วัสดุที่ผลิตภายในประเทศและแผนการใช้เหล็กที่ผลิตภายในประเทศ
..... าล๑.....

๒. คุณสมบัติของผู้ยื่นข้อเสนอ

- ๒.๑ มีความสามารถตามกฎหมาย
- ๒.๒ ไม่เป็นบุคคลล้มละลาย
- ๒.๓ ไม่อยู่ระหว่างเลิกกิจการ
- ๒.๔ ไม่เป็นบุคคลซึ่งอยู่ระหว่างถูกระงับการยื่นข้อเสนอหรือทำสัญญากับหน่วยงานของรัฐไว้

ชั่วคราว เนื่องจากเป็นผู้ที่ไม่ผ่านเกณฑ์การประเมินผลการปฏิบัติงานของผู้ประกอบการตามระเบียบที่รัฐมนตรีว่าการกระทรวงการคลังกำหนดตามที่ประกาศเผยแพร่ในระบบเครือข่ายสารสนเทศของกรมบัญชีกลาง

สำเนาถูกต้อง

(นางสาวยุวรรณดา ภาชี)
นักวิชาการพัสดุชำนาญการ

๒.๕ ไม่เป็นบุคคลซึ่งถูกระบุชื่อไว้ในบัญชีรายชื่อผู้ทำงานและได้แจ้งเวียนชื่อให้เป็นผู้ทำงานของหน่วยงานของรัฐในระบบเครือข่ายสารสนเทศของกรมบัญชีกลาง ซึ่งรวมถึงนิติบุคคลที่ผู้ทำงานเป็นหุ้นส่วนผู้จัดการ กรรมการผู้จัดการ ผู้บริหาร ผู้มีอำนาจในการดำเนินงานในกิจการของนิติบุคคลนั้นด้วย

๒.๖ มีคุณสมบัติและไม่มีลักษณะต้องห้ามตามที่คณะกรรมการนโยบายการจัดซื้อจัดจ้างและการบริหารพัสดุภาครัฐกำหนดในราชกิจจานุเบกษา

๒.๗ เป็นนิติบุคคลผู้มีอาชีพรับจ้างงานที่ประกวดราคาอิเล็กทรอนิกส์ดังกล่าว

๒.๘ ไม่เป็นผู้มีผลประโยชน์ร่วมกันกับผู้ยื่นข้อเสนอรายอื่นที่เข้ายื่นข้อเสนอให้แก่ องค์การบริหารส่วนจังหวัดสระบุรี ณ วันประกาศประกวดราคาอิเล็กทรอนิกส์ หรือไม่เป็นผู้กระทำการอันเป็นการขัดขวางการแข่งขันอย่างเป็นธรรม ในการประกวดราคาอิเล็กทรอนิกส์ครั้งนี้

๒.๙ ไม่เป็นผู้ได้รับเอกสิทธิ์หรือความคุ้มกัน ซึ่งอาจปฏิเสธไม่ยอมขึ้นศาลไทย เว้นแต่รัฐบาลของผู้ยื่นข้อเสนอได้มีคำสั่งให้สละเอกสิทธิ์และความคุ้มกันเช่นนั้น

๒.๑๐ ผู้ยื่นข้อเสนอต้องมีผลงานก่อสร้างประเภทเดียวกันกับงานที่ประกวดราคาจ้างก่อสร้างในวงเงินไม่น้อยกว่า ๗,๕๐๐,๐๐๐.๐๐ บาท (เจ็ดล้านห้าแสนบาทถ้วน) และเป็นผลงานที่เป็นคู่สัญญาโดยตรงกับหน่วยงานของรัฐ หรือหน่วยงานเอกชนที่องค์การบริหารส่วนจังหวัดสระบุรีเชื่อถือ

๒.๑๑ ผู้ยื่นข้อเสนอที่ยื่นข้อเสนอในรูปแบบของ "กิจการร่วมค้า" ต้องมีคุณสมบัติ ดังนี้
กรณีที่ข้อตกลงฯ กำหนดให้ผู้เข้าร่วมค้ำรายใดรายหนึ่งเป็นผู้เข้าร่วมค้ำหลัก ข้อตกลงฯ จะต้องมีการกำหนดสัดส่วนหน้าที่ และความรับผิดชอบในปริมาณงาน สิ่งของ หรือมูลค่าตามสัญญาของผู้เข้าร่วมค้ำหลักมากกว่าผู้เข้าร่วมค้ำรายอื่นทุกราย

กรณีที่ข้อตกลงฯ กำหนดให้ผู้เข้าร่วมค้ำรายใดรายหนึ่งเป็นผู้เข้าร่วมค้ำหลัก กิจการร่วมค้ำนั้นต้องใช้ผลงานของผู้เข้าร่วมค้ำหลักรายเดียวเป็นผลงานของกิจการร่วมค้ำที่ยื่นข้อเสนอ

กรณีที่ข้อตกลงฯ กำหนดให้ผู้เข้าร่วมค้ำรายใดรายหนึ่งเป็นผู้เข้าร่วมค้ำหลัก ผู้เข้าร่วมค้ำหลักจะต้องเป็นผู้ประกอบการที่ขึ้นทะเบียนไว้กับกรมบัญชีกลาง ในส่วนของผู้เข้าร่วมค้ำที่ไม่ใช่ผู้เข้าร่วมค้ำหลักจะเป็นผู้ประกอบการที่ขึ้นทะเบียนในสาขางานก่อสร้างไว้กับกรมบัญชีกลางหรือไม่ก็ได้

สำหรับข้อตกลงฯ ที่ไม่ได้กำหนดให้ผู้เข้าร่วมค้ำรายใดเป็นผู้เข้าร่วมค้ำหลัก ผู้เข้าร่วมค้ำทุกรายจะต้องมีคุณสมบัติครบถ้วนตามเงื่อนไขที่กำหนดไว้ในเอกสารเชิญชวน

๒.๑๒ ผู้ยื่นข้อเสนอต้องลงทะเบียนในระบบจัดซื้อจัดจ้างภาครัฐด้วยอิเล็กทรอนิกส์ (Electronic Government Procurement : e - GP) ของกรมบัญชีกลาง

๓. หลักฐานการยื่นข้อเสนอ

ผู้ยื่นข้อเสนอจะต้องเสนอเอกสารหลักฐานยื่นมาพร้อมกับการเสนอราคาทางระบบจัดซื้อจัดจ้างภาครัฐด้วยอิเล็กทรอนิกส์ โดยแยกเป็น ๒ ส่วน คือ

๓.๑ ส่วนที่ ๑ อย่างน้อยต้องมีเอกสารดังต่อไปนี้

(๑) ในกรณีผู้ยื่นข้อเสนอเป็นนิติบุคคล

(ก) ห้างหุ้นส่วนสามัญหรือห้างหุ้นส่วนจำกัด ให้ยื่นสำเนาหนังสือรับรองการจดทะเบียนนิติบุคคล บัญชีรายชื่อหุ้นส่วนผู้จัดการ ผู้มีอำนาจควบคุม (ถ้ามี) พร้อมทั้งรับรองสำเนาถูกต้อง

(ข) บริษัทจำกัดหรือบริษัทมหาชนจำกัด ให้ยื่นสำเนาหนังสือรับรองการจด

(ค) บริษัทจำกัดหรือบริษัทมหาชนจำกัด ให้ยื่นสำเนาหนังสือรับรองการจด

สำเนาถูกต้อง

(นางสาวยุววรรณ ภาณี)
นักวิชาการพัสดุชำนาญการ

ทะเบียนนิติบุคคล หนังสือบริคณห์สนธิ บัญชีรายชื่อกรรมการผู้จัดการ ผู้มีอำนาจควบคุม (ถ้ามี) และบัญชีผู้ถือหุ้นรายใหญ่ (ถ้ามี) พร้อมทั้งรับรองสำเนาถูกต้อง

(๒) ในกรณีผู้ยื่นข้อเสนอเป็นบุคคลธรรมดาหรือคณะบุคคลที่มีใช้นิติบุคคล ให้ยื่นสำเนาบัตรประจำตัวประชาชนของผู้ยื่น ข้อเสนอข้อตกลงที่แสดงถึงการเข้าเป็นหุ้นส่วน (ถ้ามี) สำเนาบัตรประจำตัวประชาชนของผู้เป็นหุ้นส่วน หรือสำเนาหนังสือเดินทางของผู้เป็นหุ้นส่วนที่มีได้ถือสัญชาติไทย พร้อมทั้งรับรองสำเนาถูกต้อง

(๓) ในกรณีผู้ยื่นข้อเสนอเป็นผู้ยื่นข้อเสนอร่วมกันในฐานะเป็นผู้ร่วมค้า ให้ยื่นสำเนาสัญญาของการเข้าร่วมค้า และเอกสารตามที่ระบุไว้ใน (๑) หรือ (๒) ของผู้ร่วมค้า แล้วแต่กรณี

(๔) เอกสารเพิ่มเติมอื่นๆ

(๔.๑) สำเนาใบสำคัญแสดงการจดทะเบียนห้างหุ้นส่วนบริษัท พร้อมรับรองสำเนาถูกต้อง (ถ้ามี)

(๔.๒) สำเนาใบจดทะเบียนภาษีมูลค่าเพิ่ม พร้อมรับรองสำเนาถูกต้อง (ถ้ามี)

(๕) บัญชีเอกสารส่วนที่ ๑ ทั้งหมดที่ได้ยื่นพร้อมกับการเสนอราคาทางระบบจัดซื้อจัดจ้างภาครัฐด้วยอิเล็กทรอนิกส์ ตามแบบในข้อ ๑.๗ (๑) โดยไม่ต้องแนบในรูปแบบ PDF File (Portable Document Format)

ทั้งนี้ เมื่อผู้ยื่นข้อเสนอดำเนินการแนบไฟล์เอกสารตามบัญชีเอกสารส่วนที่ ๑ ครบถ้วน ถูกต้องแล้ว ระบบจัดซื้อจัดจ้างภาครัฐด้วยอิเล็กทรอนิกส์จะสร้างบัญชีเอกสารส่วนที่ ๑ ตามแบบในข้อ ๑.๗ (๑) ให้โดยผู้ยื่นข้อเสนอไม่ต้องแนบบัญชีเอกสารส่วนที่ ๑ ดังกล่าวในรูปแบบ PDF File (Portable Document Format)

๓.๒ ส่วนที่ ๒ อย่างน้อยต้องมีเอกสารดังต่อไปนี้

(๑) ในกรณีที่ผู้ยื่นข้อเสนอมอบอำนาจให้บุคคลอื่นกระทำการแทนให้แนบหนังสือมอบอำนาจซึ่งติดอากรแสตมป์ตามกฎหมาย โดยมีหลักฐานแสดงตัวตนของผู้มอบอำนาจและผู้รับมอบอำนาจ ทั้งนี้หากผู้รับมอบอำนาจเป็นบุคคลธรรมดาต้องเป็นผู้ที่บรรลุนิติภาวะตามกฎหมายแล้วเท่านั้น

(๒) หลักประกันการเสนอราคา ตามข้อ ๕

(๓) สำเนาหนังสือรับรองผลงานก่อสร้างพร้อมทั้งรับรองสำเนาถูกต้อง

(๔) สำเนาใบขึ้นทะเบียนผู้ประกอบการวิสาหกิจขนาดกลางและขนาดย่อม (SMEs)

(ถ้ามี)

(๕) บัญชีเอกสารส่วนที่ ๒ ทั้งหมดที่ได้ยื่นพร้อมกับการเสนอราคาทางระบบจัดซื้อจัดจ้างภาครัฐด้วยอิเล็กทรอนิกส์ตามแบบในข้อ ๑.๗ (๒) โดยไม่ต้องแนบในรูปแบบ PDF File (Portable Document Format)

ทั้งนี้ เมื่อผู้ยื่นข้อเสนอดำเนินการแนบไฟล์เอกสารตามบัญชีเอกสารส่วนที่ ๒ ครบถ้วน ถูกต้องแล้ว ระบบจัดซื้อจัดจ้างภาครัฐด้วยอิเล็กทรอนิกส์จะสร้างบัญชีเอกสารส่วนที่ ๒ ตามแบบในข้อ ๑.๗ (๒) ให้โดยผู้ยื่นข้อเสนอไม่ต้องแนบบัญชีเอกสารส่วนที่ ๒ ดังกล่าวในรูปแบบ PDF File (Portable Document Format)

๔. การเสนอราคา

๔.๑ ผู้ยื่นข้อเสนอต้องยื่นข้อเสนอ และเสนอราคาทางระบบจัดซื้อจัดจ้างภาครัฐด้วยอิเล็กทรอนิกส์ตามที่กำหนดไว้ในเอกสารประกวดราคาอิเล็กทรอนิกส์นี้ โดยไม่มีเงื่อนไขใดๆ ทั้งสิ้น และจะต้องกรอก

(นางสาวยุรธมา ภาณี)
หัวหน้างานพัสดุสำนักงานการ

ข้อความให้ถูกต้องครบถ้วน พร้อมทั้งหลักฐานแสดงตัวตนและทำการยืนยันตัวตนของผู้ยื่นข้อเสนอโดยไม่ต้องแนบใบเสนอราคาในรูปแบบ PDF File (Portable Document Format)

๔.๒ ให้ผู้ยื่นข้อเสนอรอกรายละเอียดการเสนอราคาในใบเสนอราคาตามแบบเอกสารประกวดราคาจ้างก่อสร้างด้วยวิธีประกวดราคาอิเล็กทรอนิกส์ (e-bidding) ข้อ ๑.๒ ให้ครบถ้วนโดยไม่ต้องยื่นใบแจ้งปริมาณงานและราคา และใบบัญชีรายการก่อสร้างในรูปแบบ PDF File (Portable Document Format)

ในการเสนอราคาให้เสนอราคาเป็นเงินบาทและเสนอราคาได้เพียงครั้งเดียวและราคาเดียว โดยเสนอราคารวม หรือราคาต่อหน่วย หรือราคาต่อรายการ ตามเงื่อนไขที่ระบุไว้ท้ายใบเสนอราคาให้ถูกต้อง ทั้งนี้ ราคารวมที่เสนอจะต้องตรงกันทั้งตัวเลขและตัวหนังสือ ถ้าตัวเลขและตัวหนังสือไม่ตรงกัน ให้ถือตัวหนังสือเป็นสำคัญ โดยคิดราคารวมทั้งสิ้นซึ่งรวมค่าภาษีมูลค่าเพิ่ม ภาษีอากรอื่น และค่าใช้จ่ายที่ส่งไปเรียบร้อยแล้ว

ราคาที่เสนอจะต้องเสนอกำหนดยื่นราคาไม่น้อยกว่า ๒๔๐ วัน ตั้งแต่วันเสนอราคาโดยภายในกำหนดยื่นราคา ผู้ยื่นข้อเสนอดำเนินการก่อสร้างแล้วเสร็จไม่เกิน ๙๐ วัน นับ

๔.๓ ผู้ยื่นข้อเสนอดำเนินการก่อสร้างแล้วเสร็จไม่เกิน ๙๐ วัน นับ

๔.๔ ก่อนเสนอราคา ผู้ยื่นข้อเสนอดำเนินการก่อสร้างแล้วเสร็จไม่เกิน ๙๐ วัน นับ

๔.๕ ผู้ยื่นข้อเสนอดำเนินการก่อสร้างแล้วเสร็จไม่เกิน ๙๐ วัน นับ

เมื่อพ้นกำหนดเวลายื่นข้อเสนอและเสนอราคาแล้ว จะไม่รับเอกสารการยื่นข้อเสนอและเสนอราคาใดๆ โดยเด็ดขาด

๔.๖ ผู้ยื่นข้อเสนอดำเนินการก่อสร้างแล้วเสร็จไม่เกิน ๙๐ วัน นับ

๔.๗ คณะกรรมการพิจารณาผลการประกวดราคาอิเล็กทรอนิกส์จะดำเนินการตรวจสอบ

หากปรากฏต่อคณะกรรมการพิจารณาผลการประกวดราคาอิเล็กทรอนิกส์ว่า ก่อนหรือในขณะที่มีการพิจารณาข้อเสนอ มีผู้ยื่นข้อเสนอรายใดกระทำการอันเป็นการขัดขวางการแข่งขันอย่างเป็นธรรมตามข้อ ๑.๖ (๒) และคณะกรรมการฯ เชื่อว่ามีการกระทำอันเป็นการขัดขวางการแข่งขันอย่างเป็นธรรม คณะกรรมการฯ จะตัดรายชื่อผู้ยื่นข้อเสนอรายนั้นออกจากการเป็นผู้ยื่นข้อเสนอ และองค์การบริหารส่วนจังหวัดสระบุรี จะพิจารณาโทษผู้ยื่นข้อเสนอดังกล่าวเป็นผู้ที่จ้างงาน เว้นแต่ องค์การบริหารส่วนจังหวัดสระบุรี จะพิจารณาเห็นว่าผู้ยื่นข้อเสนอรายนั้น มิใช่เป็น

สำเนาถูกต้อง

(นางสาวยุววรรณภาณี)

ผู้ริเริ่มให้มีการกระทำดังกล่าวและได้ให้ความร่วมมือเป็นประโยชน์ต่อการพิจารณาขององค์การบริหารส่วนจังหวัด
สระบุรี

๔.๘ ผู้ยื่นข้อเสนอจะต้องปฏิบัติ ดังนี้

- (๑) ปฏิบัติตามเงื่อนไขที่ระบุไว้ในเอกสารประกวดราคาอิเล็กทรอนิกส์
- (๒) ราคาที่เสนอจะต้องเป็นราคาที่รวมภาษีมูลค่าเพิ่ม และภาษีอื่นๆ (ถ้ามี) รวมค่าใช้จ่าย

ทั้งหมดเรียบร้อยแล้ว

- (๓) ผู้ยื่นข้อเสนอจะต้องลงทะเบียนเพื่อเข้าสู่กระบวนการเสนอราคา ตามวัน เวลา ที่

กำหนด

- (๔) ผู้ยื่นข้อเสนอจะถอนการเสนอราคาที่ยื่นแล้วไม่ได้

- (๕) ผู้ยื่นข้อเสนอต้องศึกษาและทำความเข้าใจในระบบและวิธีการเสนอราคาด้วยวิธี

ประกวดราคาอิเล็กทรอนิกส์ ของกรมบัญชีกลางที่แสดงไว้ในเว็บไซต์ www.gprocurement.go.th

๔.๙ ผู้ยื่นข้อเสนอที่เป็นผู้ชนะการเสนอราคาต้องจัดทำแผนการใช้พัสดุที่ผลิตภายในประเทศ และแผนการใช้เหล็กที่ผลิตภายในประเทศ โดยยื่นให้หน่วยงานของรัฐภายใน ๖๐ วัน นับถัดจากวันลงนามในสัญญา

๕. หลักประกันการเสนอราคา

ผู้ยื่นข้อเสนอต้องวางหลักประกันการเสนอราคาพร้อมกับการเสนอราคาทางระบบการจัดซื้อจัด
จ้างภาครัฐด้วยอิเล็กทรอนิกส์ โดยใช้หลักประกันอย่างหนึ่งอย่างใดดังต่อไปนี้ จำนวน ๙๔๒,๕๐๐.๐๐ บาท (เก้าแสนสี่
หมื่นสองพันห้าร้อยบาทถ้วน)

๕.๑ เช็ครหัสหรือตราฟท์ที่ธนาคารเซ็นส่งจ่าย ซึ่งเป็นเช็ครหัสหรือตราฟท์ลงวันที่ที่ใช้เช็ครหัสหรือตราฟท์
นั้นชำระต่อเจ้าหน้าที่ในวันที่ยื่นข้อเสนอ หรือก่อนวันนั้นไม่เกิน ๓ วันทำการ

๕.๒ หนังสือค้ำประกันอิเล็กทรอนิกส์ของธนาคารภายในประเทศตามแบบที่คณะกรรมการ
นโยบายกำหนด

๕.๓ พันธบัตรรัฐบาลไทย

๕.๔ หนังสือค้ำประกันของบริษัทเงินทุนหรือบริษัทเงินทุนหลักทรัพย์ที่ได้รับอนุญาตให้
ประกอบกิจการเงินทุนเพื่อการพาณิชย์และประกอบธุรกิจค้ำประกันตามประกาศของธนาคารแห่งประเทศไทย ตาม
รายชื่อบริษัทเงินทุนที่ธนาคารแห่งประเทศไทยแจ้งเวียนให้ทราบ โดยอนุโลมให้ใช้ตามตัวอย่างหนังสือค้ำประกันของ
ธนาคารที่คณะกรรมการนโยบายกำหนด

กรณีที่ผู้ยื่นข้อเสนอนำเช็ครหัสหรือตราฟท์ที่ธนาคารส่งจ่ายหรือพันธบัตรรัฐบาลไทยหรือหนังสือค้ำ
ประกันของบริษัทเงินทุนหรือบริษัทเงินทุนหลักทรัพย์ มาวางเป็นหลักประกันการเสนอราคาจะต้องส่งต้นฉบับเอกสาร
ดังกล่าวมาให้องค์การบริหารส่วนจังหวัดสระบุรีตรวจสอบความถูกต้องในวันที่

เวลา น. ถึง น.

กรณีที่ผู้ยื่นข้อเสนอที่ยื่นข้อเสนอในรูปแบบของ "กิจการร่วมค้า" ประสงค์จะใช้หนังสือค้ำประกัน
อิเล็กทรอนิกส์ของธนาคารในประเทศเป็นหลักประกันการเสนอราคาให้ระบุชื่อผู้เข้าร่วมค้ารายที่สัญญาร่วมค้ากำหนด
ให้เป็นผู้เข้ายื่นข้อเสนอกับหน่วยงานของรัฐเป็นผู้ยื่นข้อเสนอ

หลักประกันการเสนอราคาตามข้อนี้ องค์การบริหารส่วนจังหวัดสระบุรีจะคืนให้ผู้ยื่นข้อเสนอ
หรือผู้ค้ำประกันภายใน ๑๕ วัน นับถัดจากวันที่องค์การบริหารส่วนจังหวัดสระบุรีได้พิจารณาเห็นชอบรายงานผลคัด

(นางสาวยุวธมา ภาชี)
นักวิชาการพัสดุชำนาญการ

เลือกผู้ชนะการประกวดราคาเรียบร้อยแล้ว เว้นแต่ผู้ยื่นข้อเสนอรายที่คัดเลือกไว้ซึ่งเสนอราคาต่ำสุดหรือได้คะแนนรวมสูงสุดไม่เกิน ๓ ราย ให้คืนได้ต่อเมื่อได้ทำสัญญาหรือข้อตกลง หรือผู้ยื่นข้อเสนอได้พ้นจากข้อผูกพันแล้ว

การคืนหลักประกันการเสนอราคา ไม่ว่าจะในกรณีใด ๆ จะคืนให้โดยไม่มีดอกเบี้ย

๖. หลักเกณฑ์และสิทธิในการพิจารณา

๖.๑ การพิจารณาผลการยื่นข้อเสนอประกวดราคาอิเล็กทรอนิกส์ครั้งนี้ องค์การบริหารส่วนจังหวัดสระบุรีจะพิจารณาดัดสินโดยใช้หลักเกณฑ์ ราคา

๖.๒ การพิจารณาผู้ชนะการยื่นข้อเสนอ

กรณีใช้หลักเกณฑ์ราคาในการพิจารณาผู้ชนะการยื่นข้อเสนอ องค์การบริหารส่วนจังหวัดสระบุรี จะพิจารณาจากราคารวม

๖.๓ หากผู้ยื่นข้อเสนอรายใดมีคุณสมบัติไม่ถูกต้องตามข้อ ๒ หรือยื่นหลักฐานการยื่นข้อเสนอไม่ถูกต้อง หรือไม่ครบถ้วนตามข้อ ๓ หรือยื่นข้อเสนอไม่ถูกต้องตามข้อ ๔ แล้ว คณะกรรมการพิจารณาผล การประกวดราคาอิเล็กทรอนิกส์จะไม่รับพิจารณาข้อเสนอของผู้ยื่นข้อเสนอรายนั้น เว้นแต่ผู้ยื่นข้อเสนอรายใดเสนอเอกสารทางเทคนิคหรือรายละเอียดคุณลักษณะเฉพาะของพัสดุที่จะจ้างไม่ครบถ้วน หรือเสนอรายละเอียดแตกต่างไปจากเงื่อนไขที่องค์การบริหารส่วนจังหวัดสระบุรีกำหนดไว้ในประกาศและเอกสารประกวดราคาอิเล็กทรอนิกส์ ในส่วนที่มีใช้สาระสำคัญและความแตกต่างนั้น ไม่มีผลทำให้เกิดการได้เปรียบเสียเปรียบต่อผู้ยื่นข้อเสนอรายอื่น หรือเป็นการผิดพลาดเล็กน้อย คณะกรรมการฯ อาจพิจารณาผ่อนปรนการตัดสินสิทธิผู้ยื่นข้อเสนอรายนั้น

๖.๔ องค์การบริหารส่วนจังหวัดสระบุรีสงวนสิทธิไม่พิจารณาข้อเสนอของผู้ยื่นข้อเสนอโดยไม่มีกรผ่อนผัน ในกรณีดังต่อไปนี้

(๑) ไม่ปรากฏชื่อผู้ยื่นข้อเสนอรายนั้นในบัญชีรายชื่อผู้รับเอกสารประกวดราคาอิเล็กทรอนิกส์ทางระบบจัดซื้อจัดจ้างด้วยอิเล็กทรอนิกส์ หรือบัญชีรายชื่อผู้ซื้อเอกสารประกวดราคาอิเล็กทรอนิกส์ทางระบบจัดซื้อจัดจ้างด้วยอิเล็กทรอนิกส์ ขององค์การบริหารส่วนจังหวัดสระบุรี

(๒) ไม่กรอกชื่อผู้ยื่นข้อเสนอในการเสนอราคาทางระบบจัดซื้อจัดจ้างด้วยอิเล็กทรอนิกส์

(๓) เสนอรายละเอียดแตกต่างไปจากเงื่อนไขที่กำหนดในเอกสารประกวดราคาอิเล็กทรอนิกส์ที่เป็นสาระสำคัญ หรือมีผลทำให้เกิดความได้เปรียบเสียเปรียบแก่ผู้ยื่นข้อเสนอรายอื่น

๖.๕ ในการตัดสินการประกวดราคาอิเล็กทรอนิกส์หรือในการทำสัญญา คณะกรรมการพิจารณาผลการประกวดราคาอิเล็กทรอนิกส์หรือองค์การบริหารส่วนจังหวัดสระบุรี มีสิทธิให้ผู้ยื่นข้อเสนอชี้แจงข้อเท็จจริงเพิ่มเติมได้ องค์การบริหารส่วนจังหวัดสระบุรีมีสิทธิที่จะไม่รับข้อเสนอ ไม่รับราคา หรือไม่ทำสัญญา หากข้อเท็จจริงดังกล่าวไม่เหมาะสมหรือไม่ถูกต้อง

๖.๖ องค์การบริหารส่วนจังหวัดสระบุรีทรงไว้ซึ่งสิทธิที่จะไม่รับราคาต่ำสุด หรือราคาหนึ่งราคาใด หรือราคาที่ยื่นทั้งหมดก็ได้ และอาจพิจารณาเลือกจ้างในจำนวน หรือขนาด หรือเฉพาะรายการหนึ่งรายการใด หรืออาจจะยกเลิก การประกวดราคาอิเล็กทรอนิกส์โดยไม่พิจารณาจัดจ้างเลยก็ได้ สุดแต่จะพิจารณา ทั้งนี้เพื่อประโยชน์ของทางราชการเป็นสำคัญ และให้ถือว่า การตัดสินขององค์การบริหารส่วนจังหวัดสระบุรีเป็นเด็ดขาด ผู้ยื่นข้อเสนอจะเรียกร้องค่าใช้จ่าย หรือค่าเสียหายใดๆ มิได้ รวมทั้ง องค์การบริหารส่วนจังหวัดสระบุรีจะพิจารณายกเลิกการประกวดราคาอิเล็กทรอนิกส์และลงโทษผู้ยื่นข้อเสนอเป็นผู้ทำงาน ไม่ว่าจะเป็นผู้ยื่นข้อเสนอที่ได้รับการคัดเลือก

นางสาวยุววรรณดา กาย
นักวิชาการพัสดุชำนาญการ

เลือกหรือไม่ก็ตาม หากมีเหตุที่เชื่อถือได้ว่ายื่นข้อเสนอกระทำการโดยไม่สุจริต เช่น การเสนอเอกสารอันเป็นเท็จ หรือใช้ชื่อบุคคลธรรมดา หรือนิติบุคคลอื่นมาเสนอราคาแทน เป็นต้น

ในกรณีที่ผู้ยื่นข้อเสนอรายที่เสนอราคาต่ำสุด เสนอราคาต่ำจนคาดหมายได้ว่าไม่อาจดำเนินงานตามเอกสารประกวดราคาอิเล็กทรอนิกส์ได้ คณะกรรมการพิจารณาผลการประกวดราคาอิเล็กทรอนิกส์หรือองค์การบริหารส่วนจังหวัดสระบุรี จะให้ผู้ยื่นข้อเสนออื่นชี้แจงและแสดงหลักฐานที่ทำให้เชื่อได้ว่าผู้ยื่นข้อเสนอสามารถดำเนินงานตามเอกสารประกวดราคาอิเล็กทรอนิกส์ให้เสร็จสมบูรณ์ หากคำชี้แจงไม่เป็นที่รับฟังได้ องค์การบริหารส่วนจังหวัดสระบุรี มีสิทธิที่จะไม่รับข้อเสนอหรือไม่รับราคาของผู้ยื่นข้อเสนอรายนั้น ทั้งนี้ผู้ยื่นข้อเสนอดังกล่าวไม่มีสิทธิเรียกร้องค่าใช้จ่ายหรือค่าเสียหายใดๆ จากองค์การบริหารส่วนจังหวัดสระบุรี

๖.๗ ก่อนลงนามในสัญญา องค์การบริหารส่วนจังหวัดสระบุรี อาจประกาศยกเลิกการประกวดราคาอิเล็กทรอนิกส์ หากปรากฏว่ามีการกระทำที่เข้าลักษณะผู้ยื่นข้อเสนอที่ชนะการประกวดราคาหรือที่ได้รับการคัดเลือกมีผลประโยชน์ร่วมกัน หรือมีส่วนได้เสียกับผู้ยื่นข้อเสนอรายอื่น หรือขัดขวางการแข่งขันอย่างเป็นธรรม หรือสมยอมกันกับผู้ยื่นข้อเสนอรายอื่น หรือเจ้าหน้าที่ในการเสนอราคา หรือสื่อว่ากระทำการทุจริตอื่นใดในการเสนอราคา

๖.๘ หากผู้ยื่นข้อเสนอซึ่งเป็นผู้ประกอบการ SMEs เสนอราคาสูงกว่าราคาต่ำสุดของผู้ยื่นข้อเสนอรายอื่นที่ไม่เกินร้อยละ ๑๐ ให้หน่วยงานของรัฐจัดซื้อจัดจ้างจากผู้ประกอบการ SMEs ดังกล่าว โดยจัดเรียงลำดับผู้ยื่นข้อเสนอซึ่งเป็นผู้ประกอบการ SMEs ซึ่งเสนอราคาสูงกว่าราคาต่ำสุดของผู้ยื่นข้อเสนอรายอื่นไม่เกินร้อยละ ๑๐ ที่จะเรียกมาทำสัญญาไม่เกิน ๓ ราย

ผู้ยื่นข้อเสนอที่เป็นกิจการร่วมค้าที่จะได้สิทธิตามวรรคหนึ่ง ผู้เข้าร่วมค้าทุกรายจะต้องเป็นผู้ประกอบการ SMEs

๖.๙ หากผู้ยื่นข้อเสนอซึ่งมิใช่ผู้ประกอบการ SMEs แต่เป็นบุคคลธรรมดาที่ถือสัญชาติไทยหรือนิติบุคคลที่จัดตั้งขึ้นตามกฎหมายไทยเสนอราคาสูงกว่าราคาต่ำสุดของผู้ยื่นข้อเสนอซึ่งเป็นผู้ประกอบการ SMEs ที่มีได้ถือสัญชาติไทยหรือนิติบุคคลที่จัดตั้งขึ้นตามกฎหมายของต่างประเทศไม่เกินร้อยละ ๓ ให้หน่วยงานของรัฐจัดซื้อหรือจัดจ้างจากผู้ยื่นข้อเสนอซึ่งเป็นผู้ประกอบการ SMEs ที่มีได้ถือสัญชาติไทยหรือนิติบุคคลที่จัดตั้งขึ้นตามกฎหมายไทยดังกล่าว

ผู้ยื่นข้อเสนอที่เป็นกิจการร่วมค้าที่จะได้สิทธิตามวรรคหนึ่ง ผู้เข้าร่วมค้าทุกรายจะต้องเป็นผู้ประกอบการที่เป็นบุคคลธรรมดาที่ถือสัญชาติไทยหรือนิติบุคคลที่จัดตั้งขึ้นตามกฎหมายไทย

๗. การทำสัญญาจ้างก่อสร้าง

ผู้ชนะการประกวดราคาอิเล็กทรอนิกส์จะต้องทำสัญญาจ้างตามแบบสัญญา ดังระบุในข้อ ๑.๓ หรือทำข้อตกลงเป็นหนังสือกับองค์การบริหารส่วนจังหวัดสระบุรี ภายใน ๑๕ วัน นับถัดจากวันที่ได้รับแจ้ง และจะต้องวางหลักประกันสัญญาเป็นจำนวนเงินเท่ากับร้อยละ ๕ ของราคาค่าจ้างที่ประกวดราคาอิเล็กทรอนิกส์ ให้องค์การบริหารส่วนจังหวัดสระบุรียึดถือไว้ในขณะทำสัญญาโดยใช้หลักประกันอย่างหนึ่งอย่างใด ดังต่อไปนี้

๗.๑ เงินสด

๗.๒ เช็คหรือตราพท์ที่ธนาคารเซ็นส่งจ่าย ซึ่งเป็นเช็คหรือตราพท์ลงวันที่ที่ใช้เช็คหรือตราพท์นั้น ชำระต่อเจ้าหน้าที่ในวันทำสัญญา หรือก่อนวันนั้นไม่เกิน ๓ วันทำการ

๗.๓ หนังสือค้ำประกันของธนาคารภายในประเทศ ตามตัวอย่างที่คณะกรรมการผู้ยื่น
กำหนด ดังระบุในข้อ ๑.๔ (๒) หรือจะเป็นหนังสือค้ำประกันอิเล็กทรอนิกส์ตามวิธีการที่กรมบัญชีกลางกำหนด

(นางสาวยุววรรณ ภาชี)
นักวิชาการที่สุดชำนาญการ

๗.๔ หนังสือค้ำประกันของบริษัทเงินทุน หรือบริษัทเงินทุนหลักทรัพย์ที่ได้รับอนุญาตให้ประกอบกิจการเงินทุนเพื่อการพาณิชย์และประกอบธุรกิจค้ำประกันตามประกาศของธนาคารแห่งประเทศไทย ตามรายชื่อบริษัทเงินทุนที่ธนาคารแห่งประเทศไทยแจ้งเวียนให้ทราบ โดยอนุโลมให้ใช้ตามตัวอย่างหนังสือค้ำประกันของธนาคารที่คณะกรรมการนโยบายกำหนด ดังระบุในข้อ ๑.๔ (๒)

๗.๕ พันธบัตรรัฐบาลไทย

หลักประกันนี้จะคืนให้ โดยไม่มีดอกเบี้ยภายใน ๑๕ วันนับถัดจากวันที่ผู้ชนะการประกวดราคาอิเล็กทรอนิกส์ (ผู้รับจ้าง) พ้นจากข้อผูกพันตามสัญญาจ้างแล้ว

๘. ค่าจ้างและการจ่ายเงิน

องค์การบริหารส่วนจังหวัดสระบุรีจะจ่ายค่าจ้างซึ่งได้รวมภาษีมูลค่าเพิ่ม ตลอดจนภาษีอื่น ๆ และค่าใช้จ่ายทั้งปวงแล้ว โดยถือราคาเหมารวมเป็นเกณฑ์ และกำหนดการจ่ายเงินเป็น จำนวน ๑ งวด ดังนี้

เป็นจำนวนเงินในอัตราร้อยละ ๑๐๐ ของค่าจ้าง เมื่อผู้รับจ้างได้ปฏิบัติงาน -งานเกลี่ยปรับไหล่ทางเดิม แล้วเสร็จ -งานผิวจราจร Asphalt Hot Mix In - Place Recycling แล้วเสร็จ -งานเครื่องหมายจราจรบนผิวทาง แล้วเสร็จ -ติดตั้งป้ายจราจร แล้วเสร็จ -ติดตั้งป้ายเหล็กโครงการฯ แล้วเสร็จ -เก็บทำความสะอาด บริเวณสถานที่ก่อสร้างให้เป็นระเบียบเรียบร้อย, ติดตั้งเครื่องหมายจราจร, ป้ายโครงการหรือให้คณะกรรมการตรวจรับพัสดุได้ตรวจรับไว้เป็นที่เรียบร้อย ทั้งหมดให้แล้วเสร็จเรียบร้อยตามสัญญา รวมทั้งทำสถานที่ก่อสร้างให้สะอาดเรียบร้อย

๙. อัตราค่าปรับ

ค่าปรับตามสัญญาจ้างแนบท้ายเอกสารประกวดราคาอิเล็กทรอนิกส์นี้ หรือข้อตกลงจ้างเป็นหนังสือจะกำหนด ดังนี้

๙.๑ กรณีที่ผู้รับจ้างนำงานที่รับจ้างไปจ้างช่วงให้ผู้อื่นทำอีกทอดหนึ่งโดยไม่ได้รับอนุญาตจากองค์การบริหารส่วนจังหวัดสระบุรี จะกำหนดค่าปรับสำหรับการฝ่าฝืนดังกล่าวเป็นจำนวนร้อยละ ๑๐.๐๐ ของวงเงินของงานจ้างช่วงนั้น

๙.๒ กรณีที่ผู้รับจ้างปฏิบัติผิดสัญญาจ้างก่อสร้าง นอกเหนือจากข้อ ๙.๑ จะกำหนดค่าปรับเป็นรายวันเป็นจำนวนเงินตายตัวในอัตราร้อยละ ๐.๒๕ ของราคางานจ้าง

๑๐. การรับประกันความชำรุดบกพร่อง

ผู้ชนะการประกวดราคาอิเล็กทรอนิกส์ซึ่งได้ทำสัญญาจ้าง ตามแบบ ดังระบุในข้อ ๑.๓ หรือข้อตกลงจ้างเป็นหนังสือแล้วแต่กรณี จะต้องรับประกันความชำรุดบกพร่องของงานจ้างที่เกิดขึ้นภายในระยะเวลา ไม่น้อยกว่า ๒ ปี นับถัดจากวันที่องค์การบริหารส่วนจังหวัดสระบุรีได้รับมอบงาน โดยต้องรับผิดชอบซ่อมแซมแก้ไขให้ใช้ได้ติดตั้งเดิมภายใน ๑๕ วัน นับถัดจากวันที่ได้รับแจ้งความชำรุดบกพร่อง

๑๑. ข้อสงวนสิทธิในการยื่นข้อเสนอและอื่น ๆ

๑๑.๑ เงินค่าจ้างสำหรับงานจ้างครั้งนี้ ได้มาจากเงินงบประมาณประจำปี พ.ศ. ๒๕๖๕ การลงนามในสัญญาจะกระทำต่อเมื่อ องค์การบริหารส่วนจังหวัดสระบุรีได้รับอนุมัติเงินค่าก่อสร้างจากเงินงบประมาณประจำปี พ.ศ. ๒๕๖๕

๑๑.๒ เมื่อองค์การบริหารส่วนจังหวัดสระบุรีได้คัดเลือกผู้ยื่นข้อเสนอรายใดให้เป็นผู้รับจ้าง และได้ตกลงจ้าง ตามการประกวดราคาอิเล็กทรอนิกส์แล้ว ถ้าผู้รับจ้างจะต้องส่งหรือนำสิ่งของมา เพื่องานจ้างดังกล่าว เข้ามาจากต่างประเทศ และของนั้นต้องนำเข้ามาโดยทางเรือในเส้นทางที่มีเรือไทยเดินอยู่ และสามารถให้บริการรับขน

(นางสาวบุรณมา ภาชี)
นักวิชาการพัสดุชำนาญการ

ได้ตามที่รัฐมนตรีว่าการกระทรวงคมนาคมประกาศกำหนด ผู้ยื่นข้อเสนอซึ่งเป็นผู้รับจ้างจะต้องปฏิบัติตามกฎหมายว่าด้วยการส่งเสริมการพาณิชย์ ดังนี้

(๑) แฉ่งการสั่งหรือนำสิ่งของดังกล่าวเข้ามาจากต่างประเทศต่อกรมเจ้าท่า ภายใน ๗ วัน นับตั้งแต่วันที่ผู้รับจ้างสั่งหรือซื้อของจากต่างประเทศ เว้นแต่เป็นของที่รัฐมนตรีว่าการกระทรวงคมนาคมประกาศยกเว้นให้บรรทุกโดยเรืออื่นได้

(๒) จัดการให้สิ่งของดังกล่าวบรรทุกโดยเรือไทย หรือเรือที่มีสิทธิเช่นเดียวกับเรือไทย จากต่างประเทศมายังประเทศไทย เว้นแต่จะได้รับอนุญาตจากกรมเจ้าท่า ให้บรรทุกสิ่งของนั้น โดยเรืออื่นที่มีใช้เรือไทย ซึ่งจะต้องได้รับอนุญาตเช่นนั้นก่อนบรรทุกของลงเรืออื่น หรือเป็นของที่รัฐมนตรีว่าการกระทรวงคมนาคมประกาศยกเว้นให้บรรทุกโดยเรืออื่น

(๓) ในกรณีที่มิปฏิบัติตาม (๑) หรือ (๒) ผู้รับจ้างจะต้องรับผิดชอบตามกฎหมายว่าด้วยการส่งเสริมการพาณิชย์

๑๑.๓ ผู้ยื่นข้อเสนอซึ่งองค์การบริหารส่วนจังหวัดสระบุรีได้คัดเลือกแล้ว ไม่ไปทำสัญญาหรือข้อตกลงจ้างเป็นหนังสือภายในเวลาที่กำหนดดังระบุไว้ในข้อ ๗ องค์การบริหารส่วนจังหวัดสระบุรีจะริบหลักประกันการยื่นข้อเสนอ หรือเรียกธำจจากผู้ออกหนังสือค้ำประกัน การยื่นข้อเสนอทันที และอาจพิจารณาเรียกธำจให้ชดใช้ความเสียหายอื่น (ถ้ามี) รวมทั้งจะพิจารณาให้เป็นผู้ทำงาน ตามระเบียบกระทรวงการคลังว่าด้วยการจัดซื้อจัดจ้างและการบริหารพัสดุภาครัฐ

๑๑.๔ องค์การบริหารส่วนจังหวัดสระบุรีสงวนสิทธิที่จะแก้ไขเพิ่มเติมเงื่อนไข หรือข้อกำหนดในแบบสัญญาหรือข้อตกลงจ้างเป็นหนังสือให้เป็นไปตามความเห็นของสำนักงานอัยการสูงสุด (ถ้ามี)

๑๑.๕ ในกรณีที่เอกสารแนบท้ายเอกสารประกวดราคาอิเล็กทรอนิกส์นี้ มีความขัดหรือแย้งกัน ผู้ยื่นข้อเสนอจะต้องปฏิบัติตามคำวินิจฉัยขององค์การบริหารส่วนจังหวัดสระบุรี คำวินิจฉัยดังกล่าวให้ถือเป็นที่สุด และผู้ยื่นข้อเสนอไม่มีสิทธิเรียกร้องค่าใช้จายใดๆ เพิ่มเติม

๑๑.๖ องค์การบริหารส่วนจังหวัดสระบุรี อาจประกาศยกเลิกการจัดจ้างในกรณีต่อไปนี้ได้ โดยที่ผู้ยื่นข้อเสนอจะเรียกร้องค่าเสียหายใดๆ จากองค์การบริหารส่วนจังหวัดสระบุรีไม่ได้

(๑) องค์การบริหารส่วนจังหวัดสระบุรีไม่ได้รับการจัดสรรเงินที่จะใช้ในการจัดจ้างหรือได้รับจัดสรรแต่ไม่เพียงพอที่จะทำการจัดจ้างครั้งนี้ต่อไป

(๒) มีการกระทำที่เข้าลักษณะผู้ยื่นข้อเสนอที่ชนะการจัดจ้างหรือที่ได้รับการคัดเลือกมีผลประโยชน์ร่วมกัน หรือมีส่วนได้เสียกับผู้ยื่นเสนอรายอื่น หรือขัดขวางการแข่งขันอย่างเป็นธรรมหรือสมยอมกันกับผู้ยื่นเสนอรายอื่น หรือเจ้าหน้าที่ในการเสนอราคา หรือสื่อว่ากระทำการทุจริตอื่นใดในการเสนอราคา

(๓) การทำการจัดจ้างครั้งนี้ต่อไปอาจก่อให้เกิดความเสียหายแก่องค์การบริหารส่วนจังหวัดสระบุรี หรือกระทบต่อประโยชน์สาธารณะ

(๔) กรณีอื่นในทำนองเดียวกับ (๑) (๒) หรือ (๓) ตามที่กำหนดในกฎกระทรวงซึ่งออกตามความในกฎหมายว่าด้วยการจัดซื้อจัดจ้างและการบริหารพัสดุภาครัฐ

๑๒. การปรับราคาค่างานก่อสร้าง

การปรับราคาค่างานก่อสร้างตามสูตรการปรับราคาดังระบุในข้อ ๑.๕ จะนำมาใช้ในกรณีที่ ค่างานก่อสร้างลดลงหรือเพิ่มขึ้น โดยวิธีการต่อไปนี้

สำเนาถูกต้อง

(นางสาวยุววรรณ ภาชี)
ผู้อำนวยการ

ตามเงื่อนไข หลักเกณฑ์ สูตรและวิธีคำนวณที่ใช้กับสัญญาแบบปรับราคาได้ตามมติคณะรัฐมนตรี เมื่อวันที่ ๒๒ สิงหาคม ๒๕๓๒ เรื่อง การพิจารณาช่วยเหลือผู้ประกอบการอาชีพงานก่อสร้าง ตามหนังสือสำนักเลขาธิการ คณะรัฐมนตรี ที่ นร ๐๒๐๓/ว ๑๐๙ ลงวันที่ ๒๔ สิงหาคม ๒๕๓๒

สูตรการปรับราคา (สูตรค่า K) จะต้องคงที่ที่ระดับที่กำหนดไว้ในวันแล้วเสร็จตามที่กำหนดไว้ใน สัญญา หรือภายในระยะเวลาที่องค์การบริหารส่วนจังหวัดสระบุรีได้ขยายออกไป โดยจะใช้สูตรของทางราชการที่ได้ ระบุในข้อ ๑.๕ ดังนี้

$$K_{\text{ท.๓}} = ๐.๓๐ + ๐.๑๐ * Mt / Mo + ๐.๔๐ * At / Ao + ๐.๑๐ * Et / Eo + ๐.๑๐ * Ft / Fo$$

๑๓. มาตรฐานฝีมือช่าง

เมื่อองค์การบริหารส่วนจังหวัดสระบุรีได้คัดเลือกผู้ยื่นข้อเสนอรายใดให้เป็นผู้รับจ้างและได้ตกลง จ้างก่อสร้างตามประกาศนี้แล้ว ผู้ยื่นข้อเสนอจะต้องตกลงว่าในการปฏิบัติงานก่อสร้างดังกล่าว ผู้เสนอราคาจะต้องมี และใช้ผู้มีวุฒิต่ำกว่าระดับ ปวช. ปวส. และปวท. หรือเทียบเท่าจากสถาบันการศึกษาที่ ก.พ. รับรองให้เข้ารับราชการได้ ในอัตราไม่ต่ำกว่าร้อยละ ๑๐ ของแต่ละ สาขาช่างแต่จะต้องมีจำนวนช่างอย่างน้อย ๑ คน ในแต่ละสาขาช่าง ดังต่อไปนี้

๑๓.๑ ช่างโยธาหรือช่างก่อสร้าง

๑๔. การปฏิบัติตามกฎหมายและระเบียบ

ในระหว่างระยะเวลาการก่อสร้าง ผู้ยื่นข้อเสนอที่ได้รับการคัดเลือกให้เป็นผู้รับจ้างต้องปฏิบัติ ตามหลักเกณฑ์ที่กฎหมายและระเบียบได้กำหนดไว้โดยเคร่งครัด

๑๕. การประเมินผลการปฏิบัติงานของผู้ประกอบการ

องค์การบริหารส่วนจังหวัดสระบุรี สามารถนำผลการปฏิบัติงานแล้วเสร็จตามสัญญาของผู้ยื่นข้อ เสนอที่ได้รับการคัดเลือกให้เป็นผู้รับจ้างเพื่อนำมาประเมินผลการปฏิบัติงานของผู้ประกอบการ

ทั้งนี้ หากผู้ยื่นข้อเสนอที่ได้รับการคัดเลือกไม่ผ่านเกณฑ์ที่กำหนดจะถูกระงับการยื่นข้อเสนอหรือ ทำสัญญากับองค์การบริหารส่วนจังหวัดสระบุรี ไว้ชั่วคราว

องค์การบริหารส่วนจังหวัดสระบุรี

๓ มีนาคม ๒๕๖๕

สำเนาถูกต้อง

(นางสาวยุววรรณ ภาณี)
นักวิชาการพัสดุชำนาญการ

ตารางแสดงวงเงินงบประมาณที่ได้รับจัดสรรและราคากลางในงานจ้างก่อสร้าง

1. ชื่อโครงการ

ประกวดราคาจ้างก่อสร้างปรับปรุงถนนลาดยาง สาย สป.ถ1-0033 บ้านซับพริก-บ้านซับบอน ต.มวกเหล็ก-ต.ทับทิม
อ.มวกเหล็ก-อ.แก่งคอย จ.สระบุรี ด้วยวิธีประกวดราคาอิเล็กทรอนิกส์ (e-bidding) / ปรับปรุงถนนลาดยาง สาย สป.ถ1-0033
บ้านซับพริก-บ้านซับบอน ต.มวกเหล็ก-ต.ทับทิม อ.มวกเหล็ก-อ.แก่งคอย จ.สระบุรี

2. หน่วยงานเจ้าของโครงการ องค์การบริหารส่วนจังหวัดสระบุรี / องค์การบริหารส่วนจังหวัดสระบุรี

3. วงเงินงบประมาณที่ได้รับจัดสรร 18,850,000.00 บาท

4. ลักษณะงาน

โดยสังเขป ปรับปรุงผิวจราจร ลาดยางแบบแอสฟัลติกคอนกรีต โดยวิธี Asphalt Hot Mix In - Place Recycling
ขนาดผิวทาง กว้าง 6.00 เมตร ยาว 7,000.00 เมตร ไหล่ทางกว้างข้างละ 1.00 เมตร หนา 0.04 เมตร
คิดเป็นพื้นที่ลาดยางไม่น้อยกว่า 56,000 ตารางเมตร (ตามแบบแปลน ขององค์การบริหารส่วนจังหวัดสระบุรี)

5. ราคากลางคำนวณ ณ วันที่ 25 กุมภาพันธ์ 2565 เป็นเงิน 19,562,379.20 บาท

6. บัญชีประมาณการราคากลาง

6.1 แบบสรุปราคากลางงานทางสะพานและท่อเหลี่ยม

7. รายชื่อคณะกรรมการกำหนดราคากลาง

7.1 สราวุธ อินสุข ประธานกรรมการกำหนดราคากลาง หัวหน้าฝ่ายสำรวจและออกแบบ

7.2 ทศพล พรคนาวิน กรรมการกำหนดราคากลาง วิศวกรโยธาชำนาญการ

7.3 กิตติ ทองขาว กรรมการกำหนดราคากลาง นายช่างโยธาชำนาญงาน

สราวุธ อินสุข

25 กุมภาพันธ์ 2565 16:39:02

สำเนาถูกต้อง

(นางสาวยุววรรณตา ภาณี)
นักวิชาการพิเศษชำนาญการ



บันทึกข้อความ

ส่วนราชการ กองช่าง ฝ่ายสำรวจและออกแบบ โทร 0-3621-2543

ที่ สบ 51005/๒๕๕

วันที่ 1๗ กุมภาพันธ์ 2565

เรื่อง ขออนุมัติกำหนดราคากลางงานก่อสร้าง



เรียน นายกองค้การบริหารส่วนจังหวัดสระบุรี

ตามคำสั่งองค์การบริหารส่วนจังหวัดสระบุรี ที่129/2565 ลงวันที่ 25 มกราคม 2565 เรื่อง แต่งตั้งคณะกรรมการกำหนดราคากลาง สำหรับการประกวดราคาจ้างปรับปรุงถนนลาดยาง สาย สบ.ถ1-0033 บ้านซับพริก-บ้านซับบอน ต.มวกเหล็ก-ต.ทับทิม อ.มวกเหล็ก-อ.แก่งคอย จ.สระบุรี ด้วยวิธีประกวดราคาอิเล็กทรอนิกส์ (e-bidding) เพื่อดำเนินการตามพระราชบัญญัติการจัดซื้อจัดจ้างและการบริหารพัสดุภาครัฐ พ.ศ. 2560 และระเบียบกระทรวงการคลังว่าด้วยการจัดซื้อจัดจ้างและการบริหารพัสดุภาครัฐ พ.ศ. 2560 นั้น

คณะกรรมการกำหนดราคากลาง ได้พิจารณากำหนดราคากลางโครงการดังกล่าว ตามข้อบัญญัติองค์การบริหารส่วนจังหวัดสระบุรี ประจำปีงบประมาณ พ.ศ. 2565 หน้า 511 ซึ่งตั้งจ่ายไว้ 18,850,000.- บาท โดยอ้างอิงราคาตามราคาวัสดุก่อสร้าง ของสำนักงานพาณิชย์จังหวัดสระบุรี และพาณิชย์กรุงเทพฯ ราคาในท้องถิ่น และหลักเกณฑ์การคำนวณราคากลางงานก่อสร้าง ของกรมบัญชีกลาง จำนวน 19,562,379.20.- บาท (สิบเก้าล้านห้าแสนหกหมื่นสามร้อยเจ็ดสิบเก้าบาทยี่สิบสตางค์)

จึงเรียนมาเพื่อโปรดอนุมัติราคากลาง

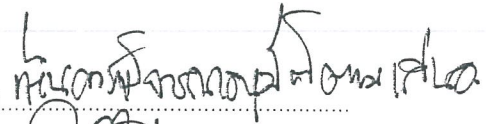
(ลงชื่อ)  ประธานกรรมการ
(นายสรารุธ อินสุข)
หัวหน้าฝ่ายสำรวจและออกแบบ

ความคิดเห็น 
(ลงชื่อ) 
(นายสุรศักดิ์ สมภักดี)
ผู้อำนวยการกองช่าง

(ลงชื่อ)  กรรมการ
(นายทศพล พรรคนาวิน)
วิศวกรโยธาชำนาญการ

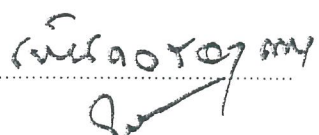
ความคิดเห็น 
(นายสุชิน บุญเกษ)
รองปลัดองค์การบริหารส่วนจังหวัดฯ รักษาการแทน
ปลัดองค์การบริหารส่วนจังหวัดสระบุรี

(ลงชื่อ)  กรรมการ
(นายกิตติ ทองขาว)
นายช่างโยธาชำนาญงาน

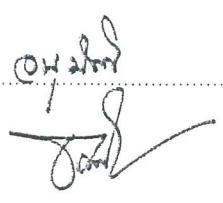
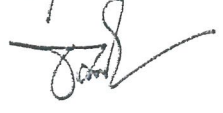
ความคิดเห็น 
(ลงชื่อ) 
(นายธนภต อัดละสัมบุณนธ)

สำเนาถูกต้อง

(นางสาวนุชรณศา ภาอิ)
นักวิชาการพัสดุชำนาญการ
รองนายกองค์การบริหารส่วนจังหวัด ปฏิบัติราชการแทน
นายกองค์การบริหารส่วนจังหวัดสระบุรี
วันที่รับทราบ 15 กุมภาพันธ์ 2565

แบบฟอร์มรายงานหรือสรุปราคากลางงานก่อสร้างทาง สะพาน และท่อเหลี่ยม

ชื่อโครงการ/งานก่อสร้าง: ประกวดราคาจากก่อสร้างปรับปรุงถนนลาดยาง สาย สป.ถ1-0033 บ้านซันปรีก-บ้านซันบอน ต.มากเหล็ก-อ.ทับทิมทอง อ.มากเหล็ก-อ.แก่งคอย จ.สระบุรี ด้วยวิธีประกวดราคาอิเล็กทรอนิกส์ (e-bidding)

หน่วยงานเจ้าของโครงการ/งานก่อสร้าง: องค์การบริหารส่วนจังหวัดสระบุรี/องค์การบริหารส่วนจังหวัดสระบุรี

ลำดับที่ตามสัญญา	รายการงานก่อสร้าง	หน่วย	จำนวน	ราคาต่อหน่วย	ราคารวม	FN	ราคาต่อหน่วย X FN	ราคารวม
1	1. ปรับปรุงผิวจราจรลาดยางแบบแอสฟัลต์คอนกรีต โดยวิธี Hot Mix In-Place Recycling ปริมาณ กม.ที่ 0+300 - กม.ที่ 7+391 ขนาดผิวทาง กว้าง 6.00 เมตร ยาว 7,000.00 เมตร ไหล่ทางกว้างข้างละ 1.00 เมตร หนา 0.04 เมตร 1.1 งานผิวทาง (SURFACE COURSES) 1.1.1 งานผิวทางแอสฟัลต์คอนกรีต (ASPHALT CONCRETE) 1.1.1.1 งานผิวทาง Asphalt Hot Mix In - Place Recycling 2. งานปรับปรุง-ติดตั้งอุปกรณ์ส่วนรวมความปลอดภัยป้ายจราจร เครื่องหมายโรบมเรียน, บริเวณเขตชุมชน และบริเวณทางแยกฯ	ตร.ม.	56,000.000	261.97	14,670,320.00	1.2789	335.03	18,761,872.24
2	2.1 งานเสานจราจร สีเหลือง+สีขาว (สีเทอร์โมพลาสติก)	ตร.ม.	1,575.000	290.00	456,750.00	1.2789	370.88	584,137.57

กิตติ พงษ์ทาว

15 กุมภาพันธ์ 2565 13:35:55

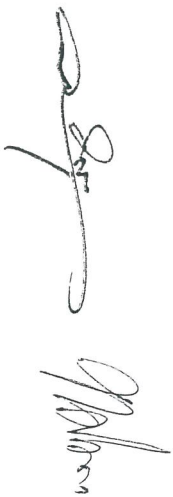

สำเนาถูกต้อง

(นางสาวอุรรมหา กอ)
 ปรึกษากิจการพิเศษชำนาญการ

แบบฟอร์มรายงานหรือสรุปราคากลางงานก่อสร้างทาง สะพาน และท่อเหลี่ยม

ชื่อโครงการ/งานก่อสร้าง

ประกวดราคาจ้างก่อสร้างปรับปรุงถนนลาดยาง สาย ๗๖1-0033 บ้านซับพริก-บ้านซับบอน ต.มวกเหล็ก-๓.ทับทิมขาว อ.มวกเหล็ก-๓.อ.แก่งคอย จ.สระบุรี ด้วยวิธีประกวดราคาอิเล็กทรอนิกส์ (e-bidding)

หน่วยงานเจ้าของโครงการ/งานก่อสร้าง

องค์การบริหารส่วนจังหวัดสระบุรี/องค์การบริหารส่วนจังหวัดสระบุรี

ลำดับที่ตามสัญญา	รายการงานก่อสร้าง	หน่วย	จำนวน	ราคาต่อหน่วย	ราคารวม	FN	ราคาต่อหน่วย X FN	ราคากลาง
3	2.2 เส้นหยุด (สี่เหลี่ยมพลาสติก)	ตร.ม.	9,600	290.00	2,784,000	1,2789	370,88	3,560,45
4	2.3 งาน Rumble Strips (สี่เหลี่ยมพลาสติก)	ตร.ม.	132,600	450.00	59,670,000	1,2789	575,50	76,311,96
5	2.4 ชุดเสาสัญญาณไฟเตือนกระพริบสี่เหลี่ยม - แดง	ชุด	3,000	15,990.00	47,970,000	1,2789	20,449,61	61,348,83
6	2.5 ป้ายจราจร ประเภท บ1	ชุด	4,000	3,510.00	14,040,000	1,2789	4,488,93	17,955,75
7	2.6 ป้ายจราจร ประเภท บ3 - บ55	ชุด	8,000	2,110.00	16,880,000	1,2789	2,698,47	21,587,83
8	2.7 ป้ายจราจร ประเภท ๓1 - ๓27, ๓31 - ๓60, ๓75	ชุด	10,000	2,300.00	23,000,000	1,2789	2,941,47	29,414,70
9	3. งานป้ายโครงการ	ชุด	1,000	4,840.00	4,840,000	1,2789	6,189,87	6,189,87
รวมราคากลาง								19,562,379.20

กิตติ ทองขาว

15 กุมภาพันธ์ 2565 13:35:55

สำเนาถูกต้อง

(นางสาวสุรรชดา กอ) หน้า 2 จาก 2
นักวิชาการพิเศษชำนาญการ



ชื่อโครงการ/งานก่อสร้าง

ประกวดราคาจ้างก่อสร้างปรับปรุงถนนลาดยาง สาย สบ.ม.1-0033 บ้านซันซัน-บ้านซันซัน ต.มากเหล็ก-ต.ทับทิม อ.มากเหล็ก-อ.แก่งคอย จ.สระบุรี ด้วยวิธีประกวดราคาอิเล็กทรอนิกส์ (e-bidding)

แบบฟอร์มรายงานหรือสรุปราคากลางงานก่อสร้างทาง สะพาน และท่อเหลี่ยม

หมายเลขของโครงการ/งานก่อสร้าง องค์การบริหารส่วนจังหวัดสระบุรี/องค์การบริหารส่วนจังหวัดสระบุรี

(ทศพล พรรคณาวิน)
กรรมการกำหนดราคากลาง

(สราวุธ ชันสุข)
ประธานกรรมการกำหนดราคากลาง

(กิติ ทองขาว)
กรรมการกำหนดราคากลาง

กิติ ทองขาว

15 กุมภาพันธ์ 2565

สำเนาถูกต้อง

(นางสาวสุวรรณา ภาลี)
นักวิชาการพิเศษชำนาญการ

ปีงบประมาณ 2565
แบบเลขที่ 66/64

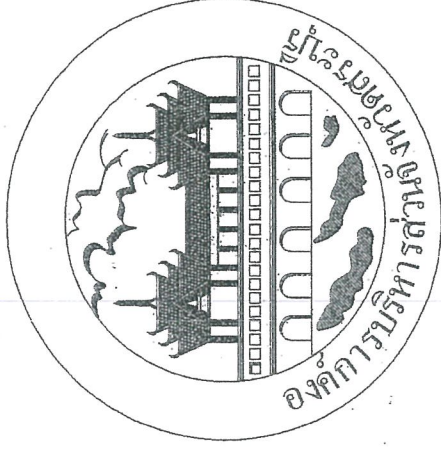

นางสาวสุกัญญา งามชู
นางสาวสุกัญญา งามชู
นางสาวสุกัญญา งามชู



โครงการปรับปรุงถนนลาดยางปรับปรุงถนนลาดยางสาย สป.ถ1-0033 บ้านซำบอน

ต.มวกเหล็ก - ต.ทับกวาง อ.มวกเหล็ก - อ.แก่งคอย จ.สระบุรี

นางสาวสุกัญญา งามชู

(นางสาวสุกัญญา งามชู)
นักวิชาการศึกษานโยบาย

สารบัญ

แบบมาตรฐานงานป้าย

ลำดับที่	รายการประกอบแบบ	แผ่นที่	จำนวน	ลำดับที่	รายการแบบมาตรฐาน	แบบเลขที่	จำนวน
1.	สารบัญ	1	1	1.	ป้ายรางวัลระหว่างก่อสร้าง	พธ.3-301,พธ.3-302	2
2.	รายการประกอบแบบ	2-3	2	2.	ป้ายรางวัลประเภทบั้งและป้ายเตือน	จร101/61	1
3.	บัญชีปริมาณงาน	4-6	3	3.	รายละเอียดป้ายรางวัลประเภทบั้งกับ	จร102/61-จร104/61	3
4.	ผังบริเวณโดยสังเขป	7	1	4.	รายละเอียดป้ายรางวัลประเภทป้ายเตือน	จร105/61-จร108/61	2
5.	รูปตัดตามขวาง	8	1	5.	การติดตั้งป้ายจราจร	จร 115/61	1
5.	รูปตัดตามขวาง	9-16	8	6.	เครื่องหมายจราจรบนผิวทาง	จร201/61-จร203/61	3
				7.	RUMBLE STRIP	จร205/61	1

ฉบับนี้จัดทำขึ้นตามแบบร่างที่แนบมา
นางสาวสุวรรณา กาศิ
 ๒๕๖๔

คณะกรรมการจัดทำแบบมาตรฐานงานป้าย
 คนคำสั่ง: อ.กมล. ๒๕๖๔
 ลงวันที่ ๑๑/๑๑/๒๕๖๔
 แบบแปลนเลขที่ ๒๒/๒๔

สำเนาถูกต้อง

(นางสาวสุวรรณา กาศิ)
นักวิชาการทัศนศึกษา

 องค์การการศึกษา วัฒนธรรม และ กีฬา กระทรวงศึกษาธิการ	โครงการ	ปรับปรุงแบบแปลนป้ายรางวัลประเภทบั้งและป้ายเตือน (ฉบับแก้ไข) - ค.ร.บ.บั้ง อ.มวกเหล็ก - อ.มวกเหล็ก จ.สระบุรี	ที่เสนอ	มวกเหล็ก ๒๕๖๔ โรงเรียนสตรีเมืองมวกเหล็ก
	สำรวจออกแบบ	นายศักดิ์ ทองขาว นายชัชโชชา ช่างเขียน	อนุมัติ	นายสุศักดิ์ ชมภู่ ผู้อำนวยการเขต
	เขียนแบบ	นายชัชโชชา ช่างเขียน ผู้ช่วยนายช่างเขียน	อนุมัติ	นายสุศักดิ์ ชมภู่ ผู้อำนวยการเขต
	ฉีกภาพโฆษณา	นายศักดิ์ ทองขาว นายชัชโชชา ช่างเขียน	อนุมัติ	นายสุศักดิ์ ชมภู่ ผู้อำนวยการเขต
อนุมัติโดย นายสุศักดิ์ ชมภู่ ผู้อำนวยการเขต		อนุมัติโดย นายสุศักดิ์ ชมภู่ ผู้อำนวยการเขต		
อนุมัติโดย นายสุศักดิ์ ชมภู่ ผู้อำนวยการเขต		อนุมัติโดย นายสุศักดิ์ ชมภู่ ผู้อำนวยการเขต		

บัญชีปริมาณงาน

ลำดับที่	รายการ	หน่วย	ปริมาณงาน	หมายเหตุ
1.	งานดินชั้นทาง			
1.1	งานรื้อถอนทางทับผิวคอนกรีตและขอบกันหินคอนกรีต	ตร.ม.	-	
1.2	งานถมดินปรับให้สูงตามเดิมแล้วรดทับ (ไม่ลูกรัง)	ตร.ม.	-	
1.3	งานปรับดินเดิมแล้วรดทับ	ตร.ม.	-	
1.4	งาน Benching	ตร.ม.	-	
1.5	งานดินตัด (จากทรงสูง)	ตร.ม.	-	
1.6	งานดินถม (จากทรงสูง)	ตร.ม.	-	
1.7	งานวัดชุดตัดเชื่อมตัดแน่น	ตร.ม.	-	
1.8	งานรองพื้นทาง (ทุบรวมดิน)	ตร.ม.	-	
1.9	หินชุดบดอัดแน่น	ตร.ม.	-	
1.10	หินลูกรังรวม (ทุบรวม)	ตร.ม.	-	
1.11	Skin Patch	ตร.ม.	-	
1.12	Deep Patch	ตร.ม.	-	
1.13	งาน Pavement In-Place Recycling	ตร.ม.	-	
2.	งานผิวทาง			
2.1	PRIME COAT	ตร.ม.	-	
2.2	TACK COAT	ตร.ม.	-	
2.3	Asphaltic Concrete			
	-Asphaltic Concrete (ปูน Tack Coat) หน้า 5 ซม.	ตร.ม.	-	
	-Asphaltic Concrete (ปูน Tack Coat) หน้า 3 ซม.	ตร.ม.	-	
	-Asphaltic Concrete (ปูน Tack Coat) หน้า 3 ซม.	ตร.ม.	-	
	-Asphaltic Hot Mix in- Place Recycling หน้า 4 ซม.	ตร.ม.	56,000.00	

บัญชีปริมาณงาน

ลำดับที่	รายการ	หน่วย	ปริมาณงาน	หมายเหตุ
3.	งานผิวโทล์ทาง			
3.1	PRIME COAT	ตร.ม.	-	
3.2	TACK COAT	ตร.ม.	-	
3.3	Asphaltic Concrete			
	-Asphaltic Concrete (ปูน Tack Coat) หน้า 5 ซม.	ตร.ม.	-	
	-Asphaltic Concrete (ปูน Tack Coat) หน้า 3 ซม.	ตร.ม.	-	
	-Asphalt Hot Mix in- Place Recycling	ตร.ม.	-	
4.	งานเสริมจราจร-เสริมความแข็งแรงลูกรังหน้าผิวทาง			
4.1	สีเทอร์โมพลาสติก (สีเหลืองสีขาว)	ตร.ม.	1,575.00	
4.2	Rumble Strips	ตร.ม.	132.60	
4.3	เส้นหยุค	ตร.ม.	9.60	
4.4	ทางน้ำลาย	ตร.ม.	-	
4.5	วัสดุเคลือบผิวจราจรเพื่อทนทานต่อการขีด-ขีดข่วน	ตร.ม.	-	
4.6	Optical peed Bar	ตร.ม.	-	
4.7	ป้ายชี้ทิศทางบริเวณหลังงานเสาเข็ม	ชุด	-	
4.8	ป้ายเตือนเขตโรงเรียนหลังงานเสาเข็ม	ชุด	-	
4.9	ป้ายเตือนทางข้าม	ชุด	-	
4.10	ป้าย Mast Arm	ชุด	-	
5.	ป้ายจราจร			
5.1	ป้ายเหล็กจราจร			

สำเนาถูกต้อง
(นางสาวสุวรรณา กาศ)
นักวิชาการพัสดุชำนาญการ



องค์การบริหารส่วนจังหวัดสระบุรี

ปรับปรุงแผนกตามระเบียบของกรมการศึกษานอกโรงเรียน สบ.ส.0033 ปีงบประมาณ 2554 - 2555

โครงการ	โครงการพัฒนาระบบข้อมูลสารสนเทศของ อบ.ส.0033 ปีงบประมาณ 2554 - 2555	เป็นของ	เป็นของ อบ.ส.0033 ปีงบประมาณ 2554 - 2555
สำรวจออกแบบ	นายศักดิ์ ทองขาว นายสุวิทย์ วัฒนศิริ	เป็นของ	นายศักดิ์ ทองขาว นายสุวิทย์ วัฒนศิริ
เขียนแบบ	นายอรรถสิทธิ์ นพประสิทธิ์ นายสุวิทย์ วัฒนศิริ	เป็นของ	นายอรรถสิทธิ์ นพประสิทธิ์ นายสุวิทย์ วัฒนศิริ
จัดหารูปแบบ	นายสุวิทย์ วัฒนศิริ นายอรรถสิทธิ์ นพประสิทธิ์	เป็นของ	นายสุวิทย์ วัฒนศิริ นายอรรถสิทธิ์ นพประสิทธิ์

วันที่รับมอบงาน: 16/04/54
 วันที่ส่งมอบงาน: 16/04/54
 ผู้รับมอบงาน: นายสุวิทย์ วัฒนศิริ
 ผู้ส่งมอบงาน: นายอรรถสิทธิ์ นพประสิทธิ์

บัญชีปริมาณงานเข้า

ลำดับที่	รายการ	หน่วย	ปริมาณงาน	หมายเหตุ
5.	งานจราจรทางตรง			
5.1	งานปรับปรุง			
5.1.1	หัดใหม่ทั้ง ค.ส.ค.	หลัก	-	
5.1.2	หัดกลิโคโนม	หลัก	-	
5.1.3	ฝึกอบรม	คน	-	
5.1.4	GUARD RAIL	เมตร	-	
5.1.5	สะพาน คส.ค.	เมตร	-	
5.2	งานติดตั้ง			
5.2.1	ป้ายกำหนดน้ำหนักบรรทุก	ชุด	-	
5.2.2	ป้ายจราจรแบบ บ1	ชุด	4	
5.2.3	ป้ายจราจรแบบ บ2	ชุด	-	
5.2.4	ป้ายจราจรแบบ บ3-บ55	ชุด	8	
5.2.5	ป้ายจราจรแบบ ค1-ค27,ค31-ค60,ค75	ชุด	10	
5.2.6	ป้ายจราจรแบบ ค28-ค30,ค62	ชุด	-	
5.2.7	ป้ายจราจรแบบ ค61	ชุด	-	
5.2.8	ป้ายจราจรแบบ ค63,ค66	ชุด	-	
5.2.9	ป้ายจราจรแบบ ค64,ค67	ชุด	-	
5.2.10	ป้ายจราจรแบบ ค65,ค68,ค70	ชุด	-	
5.2.11	ป้ายจราจรแบบ ค69	ชุด	-	
5.2.12	ป้ายจราจรแบบ ค71	ชุด	-	
5.2.13	ป้ายจราจรแบบ ค72-ค73	ชุด	-	
5.2.14	ป้ายจราจรแบบ ค74	ชุด	-	
5.2.15	ป้ายจราจรแบบ ค76	ชุด	-	
5.2.16	ป้ายจราจรแบบ ค77	ชุด	-	

บัญชีปริมาณงานเข้า

ลำดับที่	รายการ	หน่วย	ปริมาณงาน	หมายเหตุ
5.2.17	ป้ายจราจรแบบ น1	ชุด	-	
5.2.18	ป้ายจราจรแบบ ค78	ชุด	-	
5.2.19	ป้ายจราจรแบบ น1/1	ชุด	-	
5.2.20	ป้ายจราจรแบบ น2 (1 แผ่นป้าย)	ชุด	-	
5.2.21	ป้ายจราจรแบบ น2 (2 แผ่นป้าย)	ชุด	-	
5.2.22	ป้ายจราจรแบบ น2 (3 แผ่นป้าย)	ชุด	-	
5.2.23	ป้ายจราจรแบบ น2 (4 แผ่นป้าย)	ชุด	-	
5.2.24	ป้ายจราจรแบบ น3 (1 แผ่นป้าย)	ชุด	-	
5.2.25	ป้ายจราจรแบบ น3 (2 แผ่นป้าย)	ชุด	-	
5.2.26	ป้ายจราจรแบบ น3 (3 แผ่นป้าย)	ชุด	-	
5.2.27	ป้ายจราจรแบบ น4	ชุด	-	
5.2.28	ป้ายจราจรแบบ น5	ชุด	-	
5.2.29	ป้ายจราจรแบบ น6	ชุด	-	
5.2.30	ป้ายจราจรแบบ น7	ชุด	-	
5.2.31	ป้ายจราจรแบบ น8	ชุด	-	
5.2.32	ป้ายจราจรแบบ บ3-บ55+ค1-ค27,ค31-ค60,ค75	ชุด	-	
5.2.33	ป้ายจราจรแบบ บ3-บ55+ค28-ค30	ชุด	-	
5.2.34	ป้ายจราจรแบบ บ3-บ55+ค71	ชุด	-	
5.2.35	ป้ายจราจรแบบ บ3-บ55+บ72-ค73	ชุด	-	
5.2.36	ป้ายจราจรแบบ ค1-ค27+ค74,ค31-ค60+ค74	ชุด	-	
5.2.37	ป้ายจราจรแบบ ค1-ค27+ค75,ค31-ค60+ค75	ชุด	-	
5.2.38	ป้ายจราจรแบบ ค1-ค27+ค76,ค31-ค60+ค76	ชุด	-	
5.2.39	ป้ายจราจรแบบ ค1-ค27+ค77,ค31-ค60+ค77	ชุด	-	
5.2.40	ป้ายจราจรแบบ ค1-ค28+ค75,ค31-ค60+ค78	ชุด	-	

บัญชีปริมาณงานเข้า
 นายสุวิทย์ วัฒนศิริ
 นายสุวิทย์ วัฒนศิริ
 นายสุวิทย์ วัฒนศิริ



โครงการ	ปรับปรุงถนนลาดยางบริเวณแยกสาย ๓๓๓-๓๐๓๓ บริเวณหลัก-บ้านหนองควนคู่อ้อย, ต.บ้านไร่ อ.บรบือ จ.มหาสารคาม	เจ้าของ	นายสุวิทย์ วัฒนศิริ
สำรวจออกแบบ	นายสุวิทย์ วัฒนศิริ	นักคิดของงาน	นายสุวิทย์ วัฒนศิริ
เขียนแบบ	นายสุวิทย์ วัฒนศิริ	เขียนแบบ	นายสุวิทย์ วัฒนศิริ
วิศวกร	นายสุวิทย์ วัฒนศิริ	วิศวกรควบคุมงาน	นายสุวิทย์ วัฒนศิริ
วิศวกร	นายสุวิทย์ วัฒนศิริ	วิศวกรควบคุมงาน	นายสุวิทย์ วัฒนศิริ

(นางสาวสุวรรณา ภาณี)
 นักวิชาการพัสดุชำนาญการ

ผังโดยสังเขป

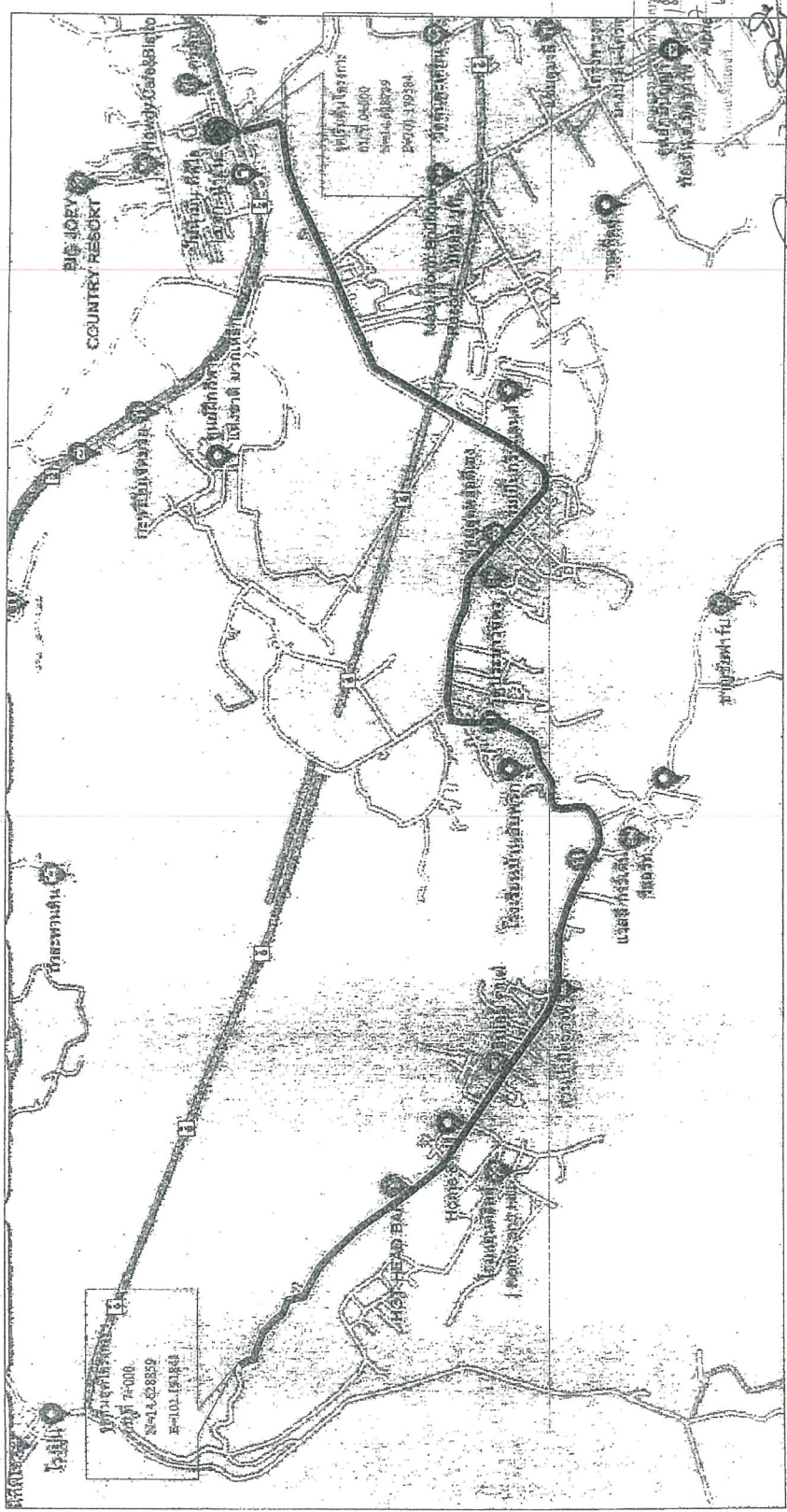

แบบฉบับประกอบแบบร่างอาคาร
[Signature]
 นายสุวิทย์ ธรรมสาร
 วิศวกร
 กรมโยธา
 กรมโยธา
 กรมโยธา

โครงการ ปรับปรุงถนนลาดยาง
 สถานที่ ต.ตา ตบ.ถ.-0033 บ้านซันทริก - บ้านซันทริก - บ้านซันทริก - บ้านซันทริก - บ้านซันทริก
 วัตถุประสงค์ ปรับปรุงถนนลาดยางแบบแอสฟัลติกคอนกรีต (Asphaltic Concrete) โยวี่ซี Asphalt Hot Mix ขนาดผิวจราจรกว้าง 6.00 ม. ยาว 7,000 ม. ใต้ทางวิ่งข้างละ 1.00 ม. หน้า 0.04 ม.
 หรือคิดเป็นพื้นที่ลาดยางไม่น้อยกว่า 56,000 ตารางเมตร (ตามแบบแปลนของกรมโยธาธิการและผังเมืองจังหวัดระบุรี)

<p>องค์การบริหารส่วนจังหวัดระบุรี</p>	โครงการ	ปรับปรุงถนนลาดยางบริเวณถนนสาย ตบ.ถ.-0033 บ้านซันทริก - บ้านซันทริก - บ้านซันทริก - บ้านซันทริก - บ้านซันทริก - บ้านซันทริก - บ้านซันทริก - บ้านซันทริก						
	สำรวจออกแบบ	นายสุวิทย์ ธรรมสาร	นายศักดิ์ ทองขาว	นายสุวิทย์ ธรรมสาร	นายสุวิทย์ ธรรมสาร	นายสุวิทย์ ธรรมสาร	นายสุวิทย์ ธรรมสาร	นายสุวิทย์ ธรรมสาร
	เขียนแบบ	นายสุวิทย์ ธรรมสาร	นายสุวิทย์ ธรรมสาร	นายสุวิทย์ ธรรมสาร	นายสุวิทย์ ธรรมสาร	นายสุวิทย์ ธรรมสาร	นายสุวิทย์ ธรรมสาร	นายสุวิทย์ ธรรมสาร
	วิศวกรโยธา	นายสุวิทย์ ธรรมสาร	นายสุวิทย์ ธรรมสาร	นายสุวิทย์ ธรรมสาร	นายสุวิทย์ ธรรมสาร	นายสุวิทย์ ธรรมสาร	นายสุวิทย์ ธรรมสาร	นายสุวิทย์ ธรรมสาร
	ราคา	NO SCALE	ว.พด	ว.พด	ว.พด	ว.พด	ว.พด	ว.พด

โครงการปรับปรุงถนนลาดยางสาย สป.ถ1-0033 บ้านซัพพริก - บ้านซัพบอน

ต.มวกเหล็ก - ต.ทับกวาง อ.มวกเหล็ก - อ.แก่งคอย จ.สระบุรี

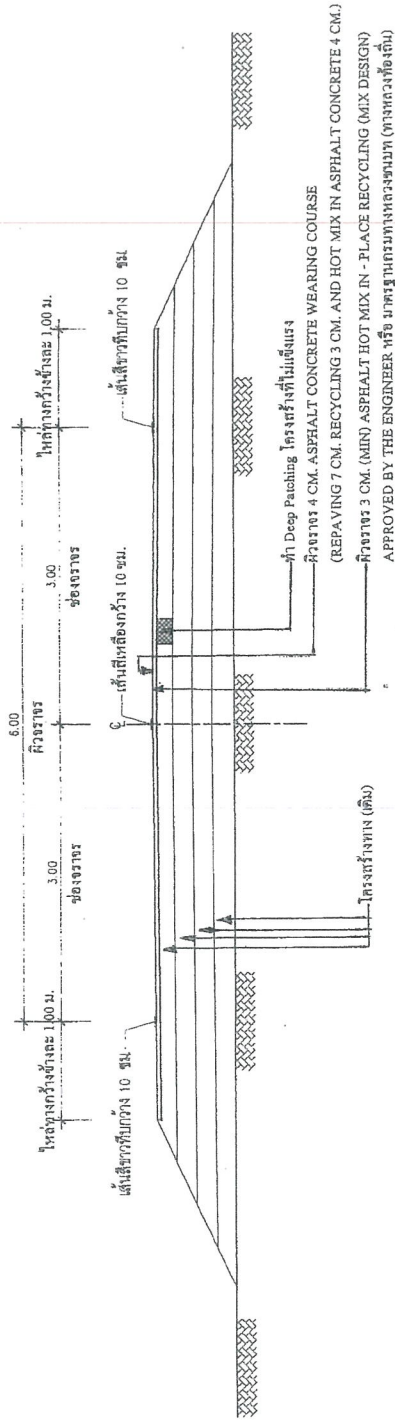

แบบสูบลับระบบระบายน้ำ
 1891/2564
 44 6 มกราคม 2564
 6/14

รูปตัดขวาง

งานปรับปรุงผิวจราจร ลาดยางแอสฟัลติกคอนกรีต โดยวิธี Asphalt Hot Mix In - Place Recycling

สำเนาถูกต้อง

(นางสาวอรุณภา ภาขี)
 วิศวกรที่ปรึกษาโครงการ



โครงการ	ปรับปรุงถนนลาดยางสาย สป.ถ1-0033 บ้านซัพพริก - บ้านซัพบอน			
สำรวจออกแบบ	นายศักดิ์ ทองขาว นายชัชวาลย์ ชาญชาญ	เขียนแบบ	นายสุวิทย์ วัฒนศักดิ์ ผู้ช่วยวิศวกรจราจร	นายสุวิทย์ วัฒนศักดิ์ ผู้ช่วยวิศวกรจราจร
เขียนแบบ	นายสุวิทย์ วัฒนศักดิ์ ผู้ช่วยวิศวกรจราจร	อนุมัติ	นายสุวิทย์ วัฒนศักดิ์ ผู้ช่วยวิศวกรจราจร	นายสุวิทย์ วัฒนศักดิ์ ผู้ช่วยวิศวกรจราจร
วิศวกรโยธา	นายศุภมิตร พรหมมาสิน วิศวกรโยธาชำนาญการ	NO SCALE	นายสุวิทย์ วัฒนศักดิ์ ผู้ช่วยวิศวกรจราจร	นายสุวิทย์ วัฒนศักดิ์ ผู้ช่วยวิศวกรจราจร

นามบัตร
 1. จ.น. Asphalt Hot Mix In-Place Recycling ใช้มาตรฐานกรมทางหลวงที่ ทลจ-ม.410/2542.
 2. คู่มือปฏิบัติงาน Asphalt Hot Mix In-Place Recycling ส่วนออกแบบตรวจสอบผิวทางแอสฟัลติก
 สำนักวิศวกรรมและตรวจสอบกรมทางหลวง ธันวาคม 2555

องค์การบริหารส่วนจังหวัดสระบุรี

โครงการปรับปรุงถนนลาดยางปรับปรุงถนนลาดยางสาย สป.ถ1-0033 บ้านซัพบอน



ด.มวกเหล็ก - ด.ทับกวาง อ.มวกเหล็ก - อ.แก่งคอย จ.สระบุรี

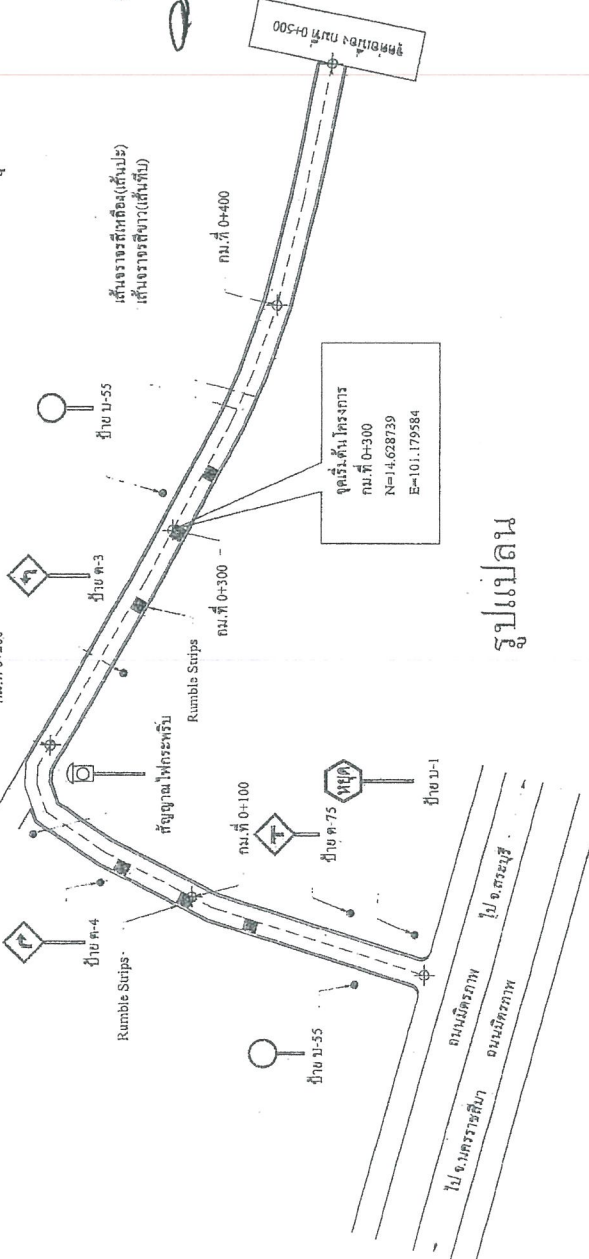

รูปแปลน

เส้นจราจรสีเหลือง(เส้นบะ)
เส้นจราจรสีขาว(เส้นทึบ)

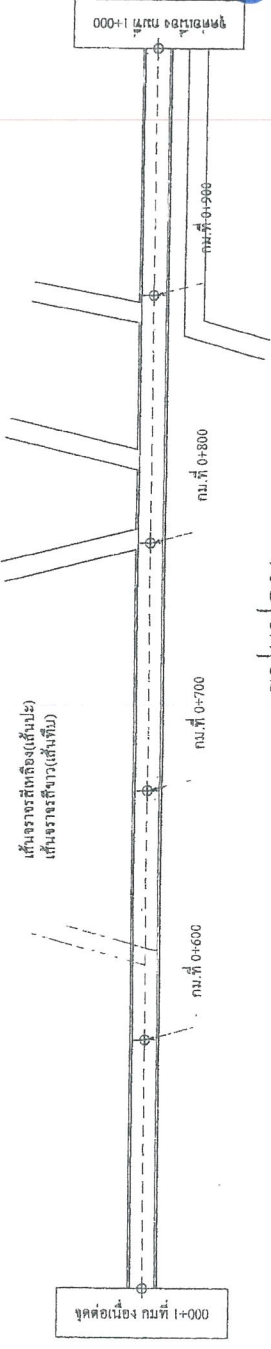

รูปแปลน

<p>องค์การบริหารส่วนจังหวัดสระบุรี</p>	โครงการ	ปรับปรุงถนนลาดยางปรับปรุงถนนลาดยางสาย สป.ถ1-0033 บ้านซัพบอน อ.มวกเหล็ก - อ.แก่งคอย จ.สระบุรี				นายธีรภัท บุญเลิศ หัวหน้าโครงการก่อสร้าง
	สำรวจออกแบบ	นายศักดิ์ ทองขาว	นายรังษิยา ชื่นชูเกียรติ	นายสุภัทน์ ประกอบการ	นางสุภัทน์ ประกอบการ	นายสุภัทน์ ประกอบการ
	เขียนแบบ	นายอดิศักดิ์ นามประไพ	นายสุภัทน์ ประกอบการ	นายสุภัทน์ ประกอบการ	นายสุภัทน์ ประกอบการ	นายสุภัทน์ ประกอบการ
	วิศวกรโยธา	นายพิศพล พรหมเงิน	วิศวกรโยธา	วิศวกรโยธา	วิศวกรโยธา	วิศวกรโยธา
		NO SCALE				

โครงการปรับปรุงถนนลาดยางสาย สป.ถ1-0033 บ้านซัพพริก - บ้านซัพบอน

ต.มวกเหล็ก - ต.ทับกวาง อ.มวกเหล็ก - อ.แก่งคอย จ.สระบุรี

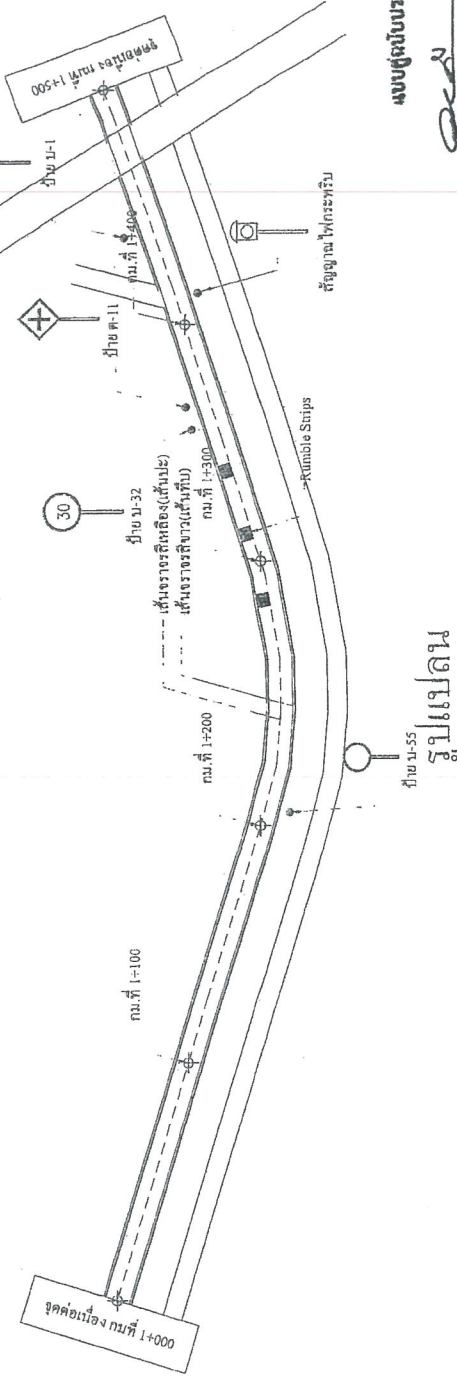

แบบสรุปประกอบการทำหนังสือขออนุญาต
 ๒๖/๒๕/๖๔

รูปแบบถนน

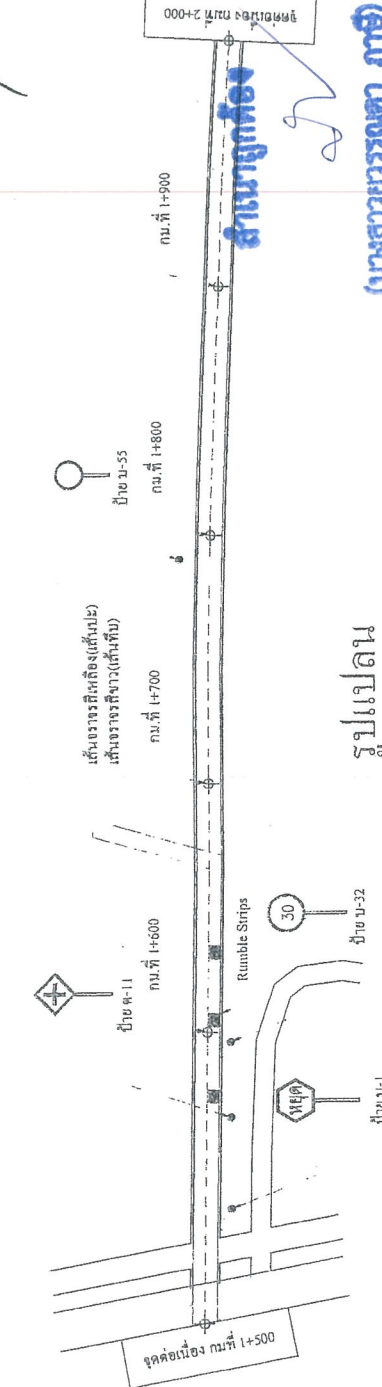

คณะกรรมการควบคุมการก่อสร้าง
 คนกำลังออกแบบ ที่ 1821 / ๒๕๖4
 ลงวันที่ 11 สิงหาคม ๒๕๖4
 แผนแบบเลขที่ ๒๖/๒๕/๖๔
 ประธานกรรมการ
 กรรมการ
 กรรมการ
 กรรมการ

รูปแบบถนน

<p>องค์การบริหารส่วนจังหวัดสระบุรี</p>	โครงการ	ปรับปรุงถนนลาดยางสาย บ้านซัพพริก - บ้านซัพบอน	แก้ไขข้อ	นายวิชา พงษ์ หัวหน้าฝ่ายวิศวกรรมจราจร
	สำรวจออกแบบ	นายศักดิ์ ทองวาร นายรุ่ง ไขวานิชกุลงาน	เขียนจบ	
	เขียนแบบ	นายพงษ์ศักดิ์ นามปรีชา ผู้ควบคุมช่างเขียนแบบ	อนุมัติ	นายสุชาติ สมศักดิ์ ผู้อำนวยการกองช่าง
	วิศวกรโยธา	นายศักดิ์ ทองวาร วิศวกรโยธาชั้นเอก	นายสุวัฒน์ NO SCALE	นายสุวัฒน์ ช่างเทคนิค



โครงการปรับปรุงถนนลาดยางปรับปรุงถนนลาดยางสาย สป.ถ1-0033 บ้านซำปริก - บ้านซำบ่อน
ต.มวกเหล็ก - ต.ทับกวาง อ.มวกเหล็ก - อ.แก่งคอย จ.สระบุรี

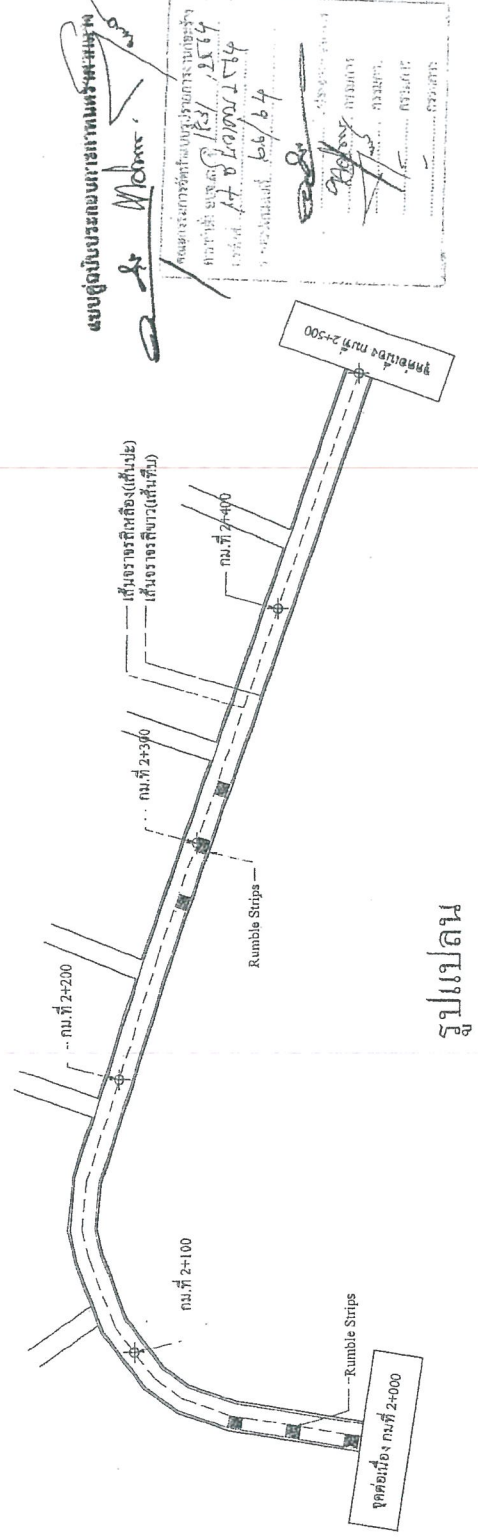

แบบตั้งรับขอขออนุญาตกรมการขนส่งทางบก
นาย มงคล พันธ์พินิจ
นายอำเภอ... ส.ร. 1/31, 2184
นายอำเภอ... ส.ร. 1/31, 2184
นายอำเภอ... ส.ร. 1/31, 2184

รูปแบบถนน

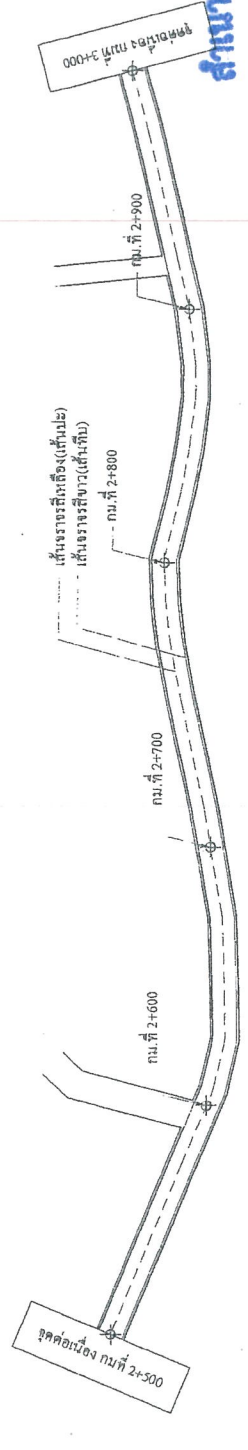

สำนักงานท้องถิ่น

รูปแบบถนน

	ปรับปรุงถนนลาดยางปรับปรุงถนนลาดยางสาย สป.ถ1-0033 บ้านซำปริก - บ้านซำบ่อน อ.มวกเหล็ก - อ.แก่งคอย จ.สระบุรี				
	โครงการ	นายจิตรกร พันธ์พินิจ	นายจิตรกร พันธ์พินิจ	นายจิตรกร พันธ์พินิจ	นายจิตรกร พันธ์พินิจ
	สำรวจ, ออกแบบ	นายวิชาญ อภิบาล	นายวิชาญ อภิบาล	นายวิชาญ อภิบาล	นายวิชาญ อภิบาล
	เขียนแบบ	นายวิชาญ อภิบาล	นายวิชาญ อภิบาล	นายวิชาญ อภิบาล	นายวิชาญ อภิบาล
	วิศวกร ไลอา	นายวิชาญ อภิบาล	นายวิชาญ อภิบาล	นายวิชาญ อภิบาล	นายวิชาญ อภิบาล
องค์การบริหารส่วนจังหวัดสระบุรี					
นางสาววราภรณ์ ภักดิ์					
นายวิชาญ อภิบาล					
นายวิชาญ อภิบาล					
นายวิชาญ อภิบาล					
นายวิชาญ อภิบาล					

โครงการปรับปรุงถนนลาดยางสาย สป.ถ1-0033 บ้านซับพริก - บ้านซับบอน



ต.มวกเหล็ก - ต.ทับกวาง อ.มวกเหล็ก - อ.แก่งคอย จ.สระบุรี

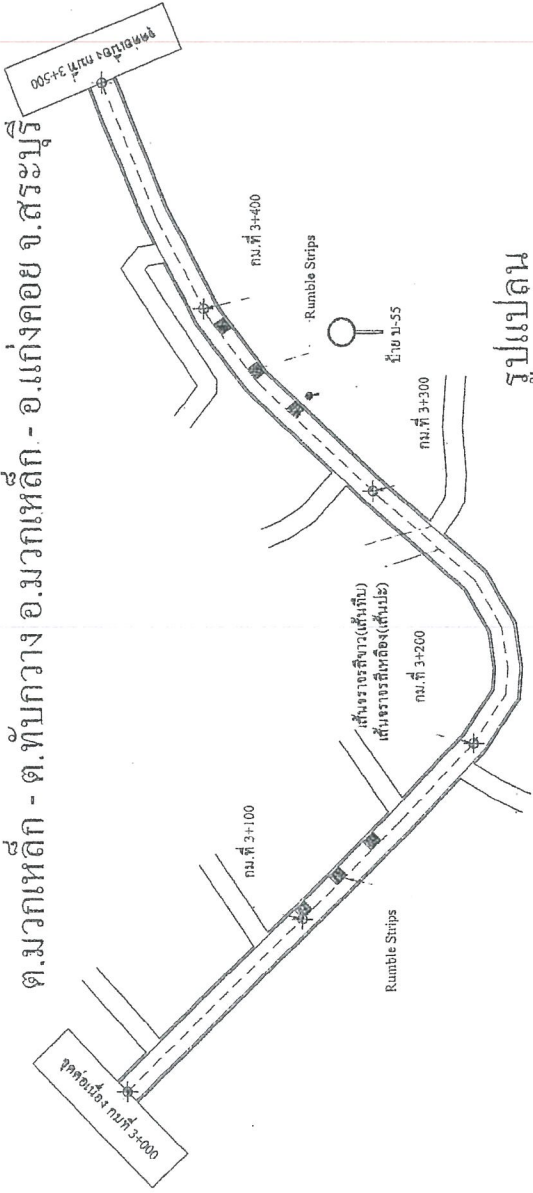

นายสุชนบวรชยชนกพรหมเพ็ญศิริ
Signature

รูปแบบ

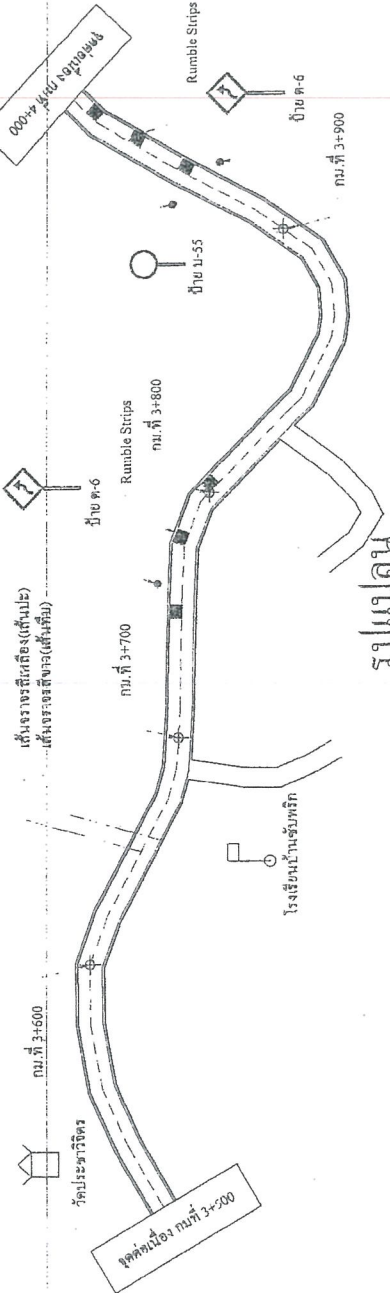

เส้นจราจรสีเหลือง(เห็นที่บ)
เส้นจราจรสีขาว(เห็นที่บ)



คณะกรรมการจัดทำแบบร่าง
คนทำสี ออช. น. 198 / 2564
ลงวันที่ 19/09/2564
แบบแปลนเลขที่ 26/4

นายสุชนบวรชยชนกพรหมเพ็ญศิริ
กรรมการ
กรรมการ
กรรมการ
กรรมการ

รูปแบบ

โครงการ	ปรับปรุงถนนลาดยางปรับปรุงถนนลาดยางสาย สป.ถ1-0033 บ้านซับพริก - บ้านซับบอน					นายจรล นุชสี
	สำรวจออกแบบ	นายวชิรพงษ์ นามศิริ	นายชวิน อมรรักษ์ - อ.แก่งคอย จ.สระบุรี	เห็นชอบ	นายจรล นุชสี	นายจรล นุชสี
	เขียนแบบ	นายอรรถพร นาคพริ้ง	ผู้ควบคุมช่างเขียนแบบ	นายสุชนบวรชยชนกพรหมเพ็ญศิริ	นายสุชนบวรชยชนกพรหมเพ็ญศิริ	นายสุชนบวรชยชนกพรหมเพ็ญศิริ
วิศวกรโยธา	นายพิศพล พงษ์ศรีวัฒน์	นายวิชาญ ไชยพันธุ์	นายวิชาญ ไชยพันธุ์	นายวิชาญ ไชยพันธุ์	นายวิชาญ ไชยพันธุ์	นายวิชาญ ไชยพันธุ์
องค์กรบริหารส่วนจังหวัดสระบุรี		NO SCALE		วันที่	12	

(นางสาวสุวรรณา กาศิ)
นักศึกษาคณะสถาปัตยกรรมศาสตร์

โครงการปรับปรุงถนนลาดยางสาย สป.ถ1-0033 บ้านซัพริก - บ้านซัพบอน

ต.มวกเหล็ก - ต.ทับกวาง อ.มวกเหล็ก - อ.แก่งคอย จ.สระบุรี

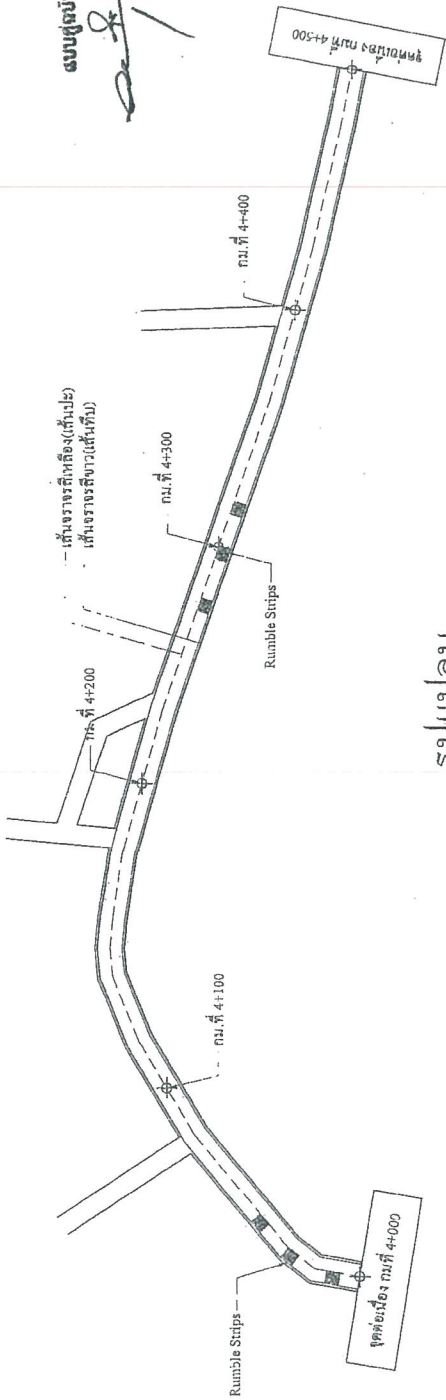

รูปแบบถนน

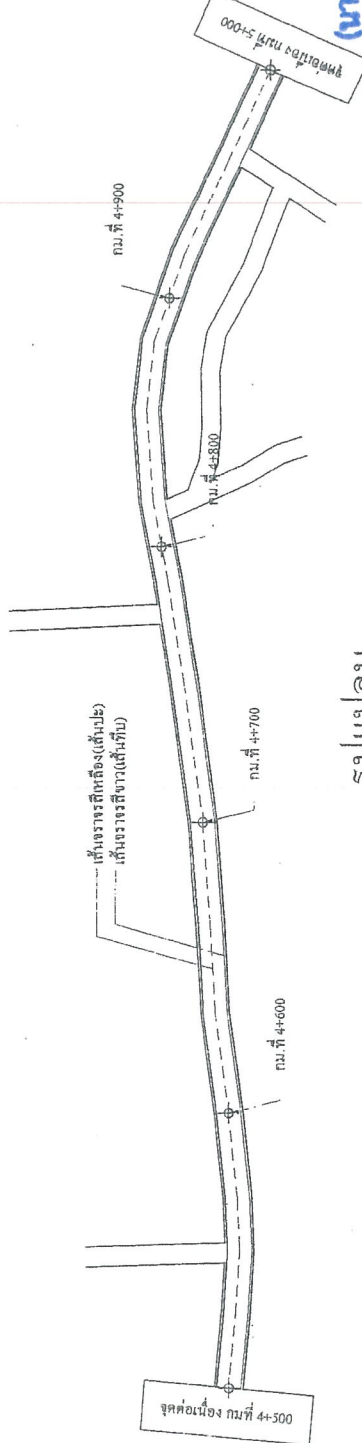

รูปแบบถนน



องค์การบริหารส่วนจังหวัดสระบุรี

โครงการ	ปรับปรุงถนนลาดยางปรับปรุงถนนลาดยางสาย สป.ถ1-0033 บ้านซัพริก - บ้านซัพบอน			
สำรวจ/ออกแบบ	นายสุวิมล นาคสูง	นายสุวิมล นาคสูง	นายสุวิมล นาคสูง	นายสุวิมล นาคสูง
เขียนแบบ	นางอรรถพร วัฒนประยูร	นางอรรถพร วัฒนประยูร	นางอรรถพร วัฒนประยูร	นางอรรถพร วัฒนประยูร
วิศวกร วิชา	นายสุวิมล นาคสูง	นายสุวิมล นาคสูง	นายสุวิมล นาคสูง	นายสุวิมล นาคสูง
NO SCALE	NO SCALE	NO SCALE	NO SCALE	NO SCALE
หน้า	หน้า	หน้า	หน้า	หน้า
13	13	13	13	13

(นางสาวสุวิมล นาคสูง)
นักวิชาบริหารช่างเทคนิค

โครงการปรับปรุงถนนลาดยางปรับปรุงถนนลาดยางสาย สป.ถ1-0033 บ้านชัยพริก - บ้านชัยบอน

ต.มวกเหล็ก - ต.ทับกวาง อ.มวกเหล็ก - อ.แก่งคอย จ.สระบุรี

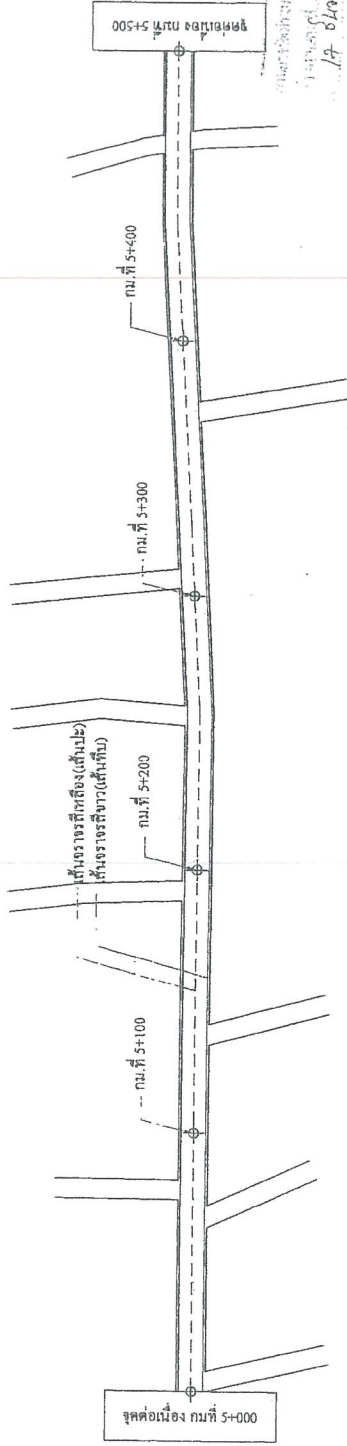

รูปแบบ

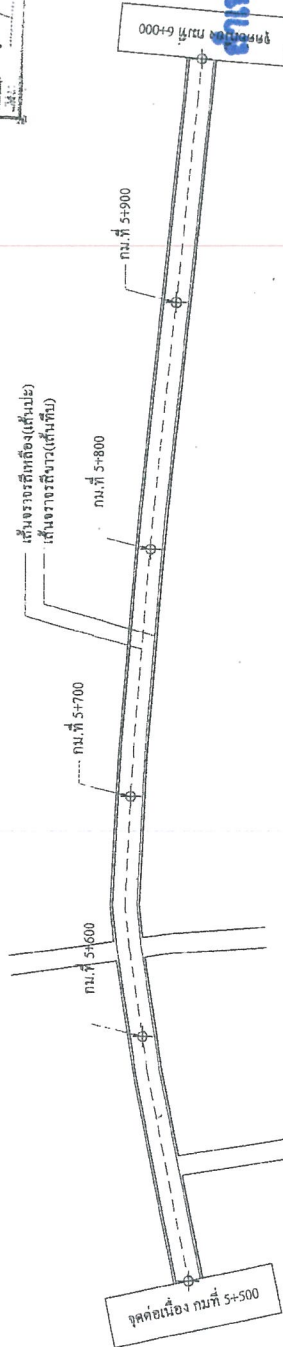

รูปแบบ

(นางสาวสุวรรณา ภาณี)

		ปรับปรุงถนนลาดยางปรับปรุงถนนลาดยางสาย สป.ถ1-0033 บ้านชัยพริก - บ้านชัยบอน		นายวิชาญ บุญดี	
		ต.มวกเหล็ก - ต.ทับกวาง อ.มวกเหล็ก - อ.แก่งคอย จ.สระบุรี		หัวหน้าโครงการ	
โครงการ	สำรวจ ออกแบบ	นายศักดิ์ ทองขาว	ที่: เรขบ	นายวิชาญ บุญดี	หัวหน้าโครงการ
	เขียนแบบ	นายดำรง โสภานันท์	ออกแบบ	นายวิชาญ บุญดี	ผู้ดำเนินการก่อสร้าง
	วิศวกรโยธา	นายเอกภรณ์ นภทริชา	NO SCALE	นายวิชาญ บุญดี	หน้า
องค์การบริหารส่วนจังหวัดสระบุรี		วิศวกรโยธา		นายวิชาญ บุญดี	หน้า

โครงการปรับปรุงถนนลาดยางสาย สป.ถ1-0033 บ้านซัพริก - บ้านซัพบอน

ต.มวกเหล็ก - ต.ทับกวาง อ.มวกเหล็ก - อ.แก่งคอย จ.สระบุรี

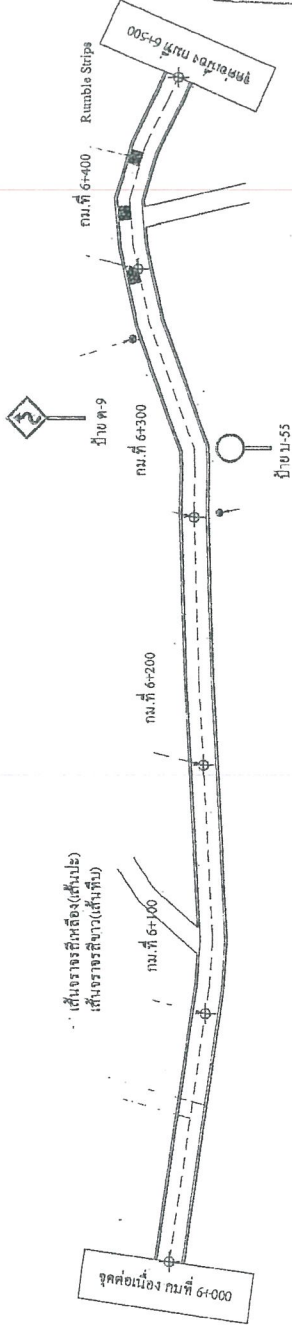

รูปแบบถนน

โครงการปรับปรุงถนนลาดยางสาย สป.ถ1-0033
 16/ 25/14
 17 ธันวาคม 2514
 66/14
 SN
 48/103
 48/103

แบบสุขยบของกรมการขนส่งทางบก
 20/10/55

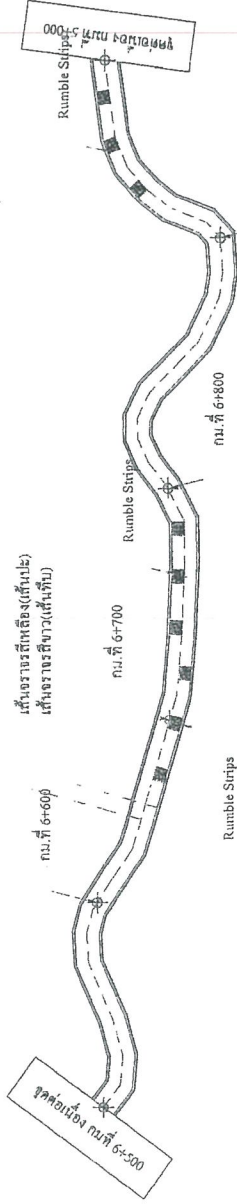

รูปแบบถนน

สำเนาถูกต้อง

(นางสาวสุวรรณา ภาษี)
 วิศวกรที่สถานีงาน

กม.ที่ 6+900

<p>กองวิศวกรรมทางหลวง วิทยาลัยวิศวกรรมศาสตร์ จุฬาลงกรณ์มหาวิทยาลัย</p>	โครงการ	ปรับปรุงถนนลาดยางปรับปรุงถนนลาดยางสาย สป.ถ1-0033 บ้านซัพริก - บ้านซัพบอน ต.มวกเหล็ก - ต.ทับกวาง อ.มวกเหล็ก - อ.แก่งคอย จ.สระบุรี	นายวิชากร กฤษณะ	นายวิชากร กฤษณะ	นายวิชากร กฤษณะ	นายวิชากร กฤษณะ	นายวิชากร กฤษณะ	นายวิชากร กฤษณะ	นายวิชากร กฤษณะ
	สำรวจออกแบบ	นายวิชากร กฤษณะ	นายวิชากร กฤษณะ	นายวิชากร กฤษณะ	นายวิชากร กฤษณะ	นายวิชากร กฤษณะ	นายวิชากร กฤษณะ	นายวิชากร กฤษณะ	นายวิชากร กฤษณะ
	เขียนแบบ	นายวิชากร กฤษณะ	นายวิชากร กฤษณะ	นายวิชากร กฤษณะ	นายวิชากร กฤษณะ	นายวิชากร กฤษณะ	นายวิชากร กฤษณะ	นายวิชากร กฤษณะ	นายวิชากร กฤษณะ
	วิศวกรโยธา	นายวิชากร กฤษณะ	นายวิชากร กฤษณะ	นายวิชากร กฤษณะ	นายวิชากร กฤษณะ	นายวิชากร กฤษณะ	นายวิชากร กฤษณะ	นายวิชากร กฤษณะ	นายวิชากร กฤษณะ
	วิศวกรโยธา	นายวิชากร กฤษณะ	นายวิชากร กฤษณะ	นายวิชากร กฤษณะ	นายวิชากร กฤษณะ	นายวิชากร กฤษณะ	นายวิชากร กฤษณะ	นายวิชากร กฤษณะ	นายวิชากร กฤษณะ
องค์กรบริหารส่วนจังหวัดสระบุรี		วิศวกรโยธา		วิศวกรโยธา		วิศวกรโยธา		วิศวกรโยธา	

โครงการปรับปรุงถนนลาดยางปรับปรุงถนนลาดยางสาย สป.ถ1-0033 บ้านชัยพริก - บ้านชัยบอน



ต.มวกเหล็ก - ต.ทับกวาง อ.มวกเหล็ก - อ.แก่งคอย จ.สระบุรี

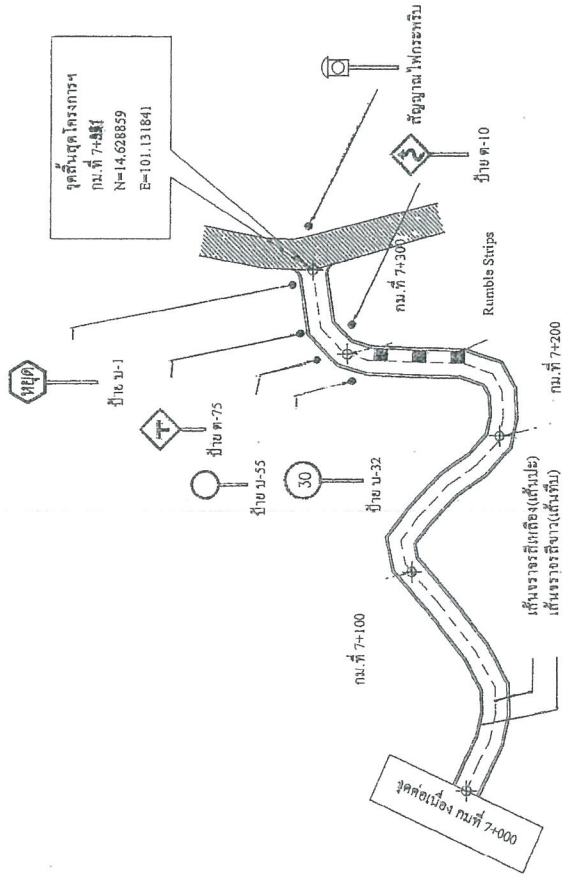

แบบร่างประกอบแบบสำหรับทำแบบร่าง

คณะกรรมการโครงการ
 เลขที่โครงการ 163/2564
 วันที่ 17 ธ.ค. 2564
 นาย... 66/67

สำเนาถูกต้อง

(นางสาวสุวรรณา กาศิ)
 นักวิชาการพัสดุชำนาญการ

รูปแปลน

	โครงการ	ปรับปรุงถนนลาดยางปรับปรุงถนนลาดยางสาย สป.ถ1-0033 บ้านชัยพริก - บ้านชัยบอน ต.มวกเหล็ก - ทับกวาง อ.มวกเหล็ก - อ.แก่งคอย สระบุรี				
	สำรวจออกแบบ	นายศักดิ์ทองขาว นายดำรงโสภาชัยนุกุล	เขียนแบบ	นายวิชาญ บุญดี นายสุวิทย์ วัฒนศิริ นายสุวิทย์ วัฒนศิริ		
	เขียนแบบ	นายอดุลย์ อากะพิจา ผู้ช่วยนายช่างเขียนแบบ	อนุมัติ	นายสุวิทย์ วัฒนศิริ นายสุวิทย์ วัฒนศิริ		
	วิชาการโยธา	นายศุภช หงระทมนัน วิศวกรโยธาชำนาญการ	มาตราส่วน NO SCALE	หน้า 16		
องค์การบริหารส่วนจังหวัดสระบุรี						

ตัวอย่างแผนป้ายแสดงรายละเอียดงานก่อสร้าง

โครงการก่อสร้างของอาคารบริการส่วนจังหวัดสระบุรี
โทร 036-211852

ประเภทของงานสิ่งก่อสร้าง.....
ปริมาณงานก่อสร้าง.....

ชื่อ ที่อยู่ หมายเลขโทรศัพท์ ผู้รับจ้าง.....
ระยะเวลาเริ่มต้น และระยะเวลาสิ้นสุด รวมเป็นระยะเวลาทั้งหมด.....
วงเงินงบประมาณที่ติดตั้ง เวกหรือที่ ได้รับ.....

ราคากลางค่างก่อสร้าง.....
วงเงินค่างก่อสร้างตามที่ได้ลงนามในสัญญาจ้าง.....
ชื่อกรรมการตรวจสอบการจ้างและผู้ควบคุมงาน พร้อมหมายเลขโทรศัพท์.....

ส่งมอบงานจำนวนวันที่.....
โครงการก่อสร้างด้วยเงินภาษีของประชาชน

หมายเหตุ วัสดุที่ใช้ทำแผนป้ายที่ใช้แผ่น โพลีสไตรีนหรือ โพลีเอทิลีน ไม่เอื้อขนาดกว้าง ไม่เมื่อยกว่า 120 มม.
ยาวไม่เมื่อยกว่า 2.40 เมตร

แบบยื่นมอบกรรมการกำหนดราคากลาง
[Signature]

คณะกรรมการจัดทำแบบรายการก่อสร้าง

วันที่รับมอบที่: ๒๒/๐๑ / ๒๕๒๕
 จำนวนที่: ๙ แห่ง กทม. ๑๒๓๔
 แบบผังเลขที่: ๒/๒๕

.....	ประธานกรรมการ
.....	กรรมการ
.....	กรรมการ
.....	กรรมการ
.....	กรรมการ

สุภาภรณ์
(นางสาวสุภาภรณ์ ภาณี)
นักวิชาการพัสดุชำนาญการ

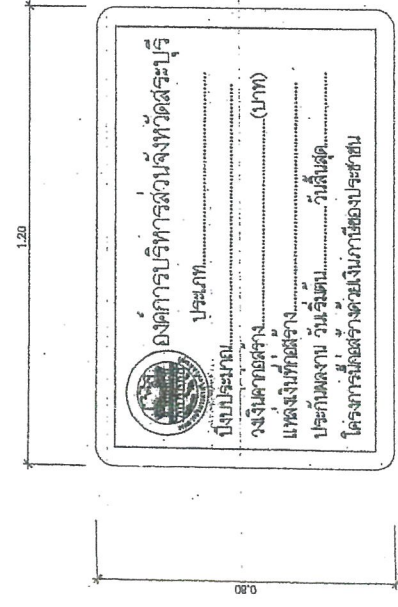
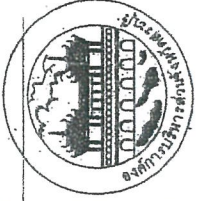

ด้านหน้า

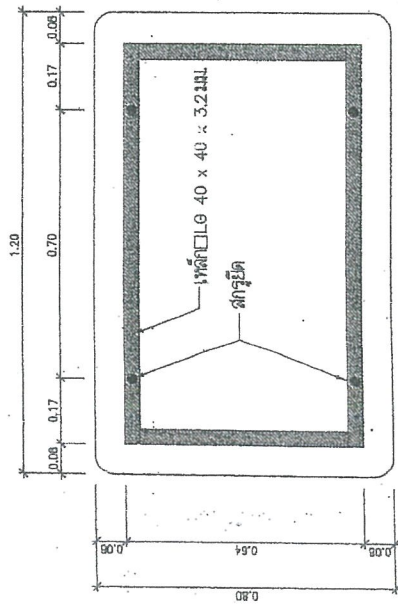

ด้านหลัง

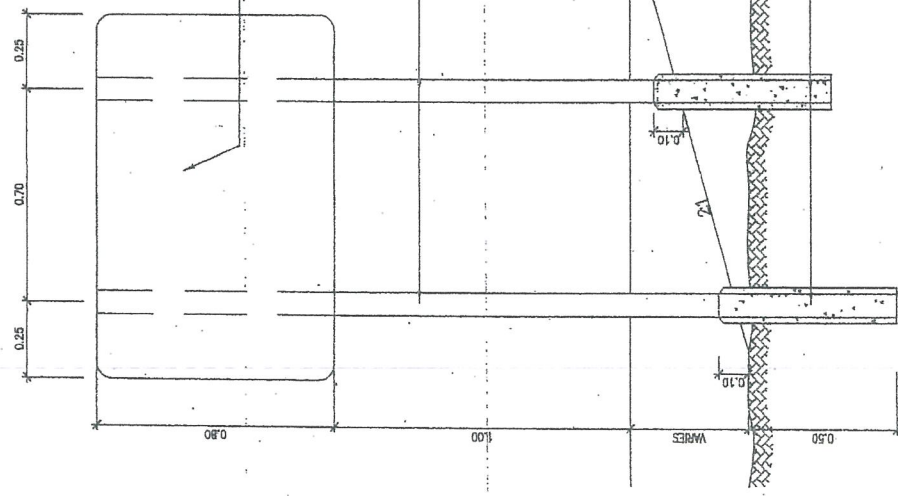

แสดงการปักเส้าย้าย

แบบข้อบังคับประกอบการทำแบบตราเทศบาล
 ๒๕๖๓

แบบป้าย ด้านตง. กว้าง ๗๖ ซม. สูง ๑๒๐ ซม.
 ๒ ค้าง ใช้สี TOA หรือ เทียมเทา (สีขาว)

เสาเหล็ก ๗ 75 x 75 x 3.2 มม.

คณะกรรมการจัดทำแบบประกอบตราเทศบาล
 คณะทำงาน เลขที่ ๑๖๖ / ๒๕๖๓
 ลงวันที่ ๑๓ พฤษภาคม ๒๕๖๓
 นายประจักษ์..... นายกเทศมนตรี
 นาย..... ปลัดเทศบาล
 นาย..... ประธานกรรมการ
 นาย..... กรรมการ
 นาย..... กรรมการ

สำเนาถูกต้อง
 (นางสาววรรณภา ภาชี)
 นักวิชาการพัสดุชำนาญการ

ขนาดป้าย 80 x 120 เซนติเมตร
 วัสดุที่ใช้ ทำด้วยเหล็กเส้นขนาดเส้นผ่า 12 มม. ความหนา 3.69
 ๒ ค้าง ใช้สี TOA หรือ เทียมเทา (สีขาว)
 การติดตั้ง ติดตั้ง จุดเริ่มต้นแบบของโครงการหรือบริเวณใกล้เคียงกับ
 โครงสร้าง
 หมายเหตุ 1. เป็นแบบติดตั้งด้วยเหล็กเส้นขนาดเส้นผ่า 12 มม. ความหนา 3.69
 2. เสาปักแบบคอนกรีตหรือเหล็กเส้นขนาดเส้นผ่า 12 มม. ความหนา 3.69
 3. ค่าพิมพ์สีและค่าจ้างช่างเขียนแบบและติดตั้งป้าย
 สติ๊กเกอร์หรือป้ายข้อความแบบอื่น

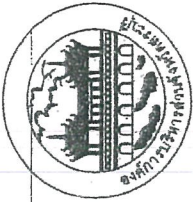

C 11

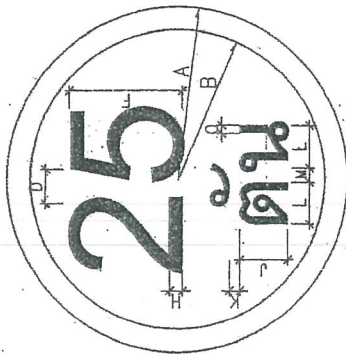

ป้ายจราจร ประเภทที่	มิติเป็นเซนติเมตร															
	A	B	C	D	E	F	G	H	J	K	L	M	N	O		
1	30	26	X	X	X	20	X	3	10	2	X	X	X	X		

เส้นขอบป้าย สีแดง
ตัวอักษรตัวแดง สีดำ
พื้นป้าย สีขาว
จัดให้อยู่กึ่งกลาง

ป้ายบังคับ

วัสดุที่ใช้

- หนาเหล็ก 75x75x3.2 มม.
- แผ่นป้ายเหล็กทำด้วยเหล็กอบสังกะสี หนา 1.2 มม.
- พื้นป้าย, เส้นขอบป้าย, และตัวอักษรตัวแดงเป็นสติกเกอร์สะท้อนแสง

กันความร้อน รายละเอียดของสีตามแบบที่กำหนดไว้

การติดตั้ง

ติดตั้ง จุดเริ่มต้นถนนของโครงการหรือบริเวณใกล้เคียงกับโครงการ

แบบอยู่เป็นระเบียบราชการกระทรวงศึกษาธิการ

คณะกรรมการจัดทำแบบราชการกระทรวงศึกษาธิการ
 ตามคำสั่ง อ.จ.ส.บ. ที่ 1891 / 2564
 ลงวันที่ 11 พฤษภาคม 2564
 นายปลัดอยู่ที่ 6/14

 กรรมการ กรรมการ กรรมการ กรรมการ

สำเนาถูกต้อง

(นางสาวยุววรรณภา ภาอิ)

ผู้อำนวยการผลิตป้ายจราจร

ประเภทป้ายจราจรควบคุมการจราจร (ควบคุม)

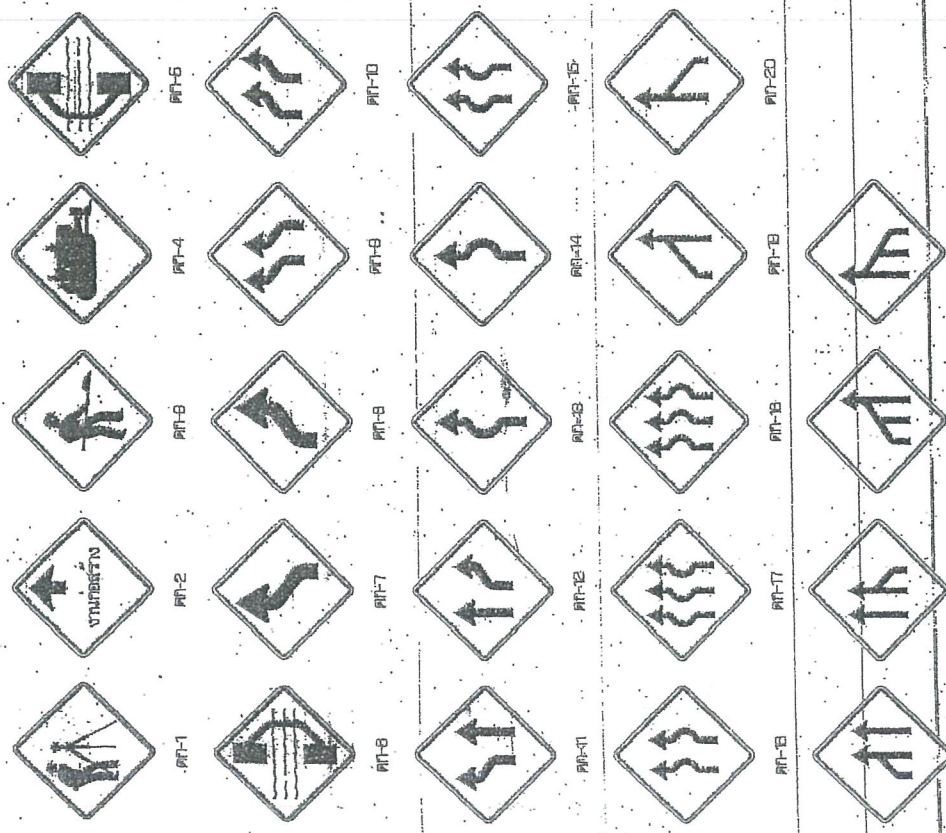

รายละเอียดป้ายจราจร
 ป้ายจราจรควบคุมการจราจร
 ป้ายจราจรควบคุมการจราจร

ประเภทป้ายจราจรควบคุมการจราจร (ควบคุม)

ลำดับที่	ชื่อเครื่องหมาย	รหัส
1	สี่แยก	PT-1
2	ทางม้าลาย	PT-2
3	โรงเรียน	PT-3
4	โรงเรียนข้างหน้า	PT-4
5	ทางแคบข้างหน้า	PT-5
6	ทางแคบ	PT-6
7-24	ป้ายจราจรควบคุมการจราจร	PT-7 ถึง PT-24
25-28	ป้ายจราจรควบคุมการจราจร	PT-25 ถึง PT-28

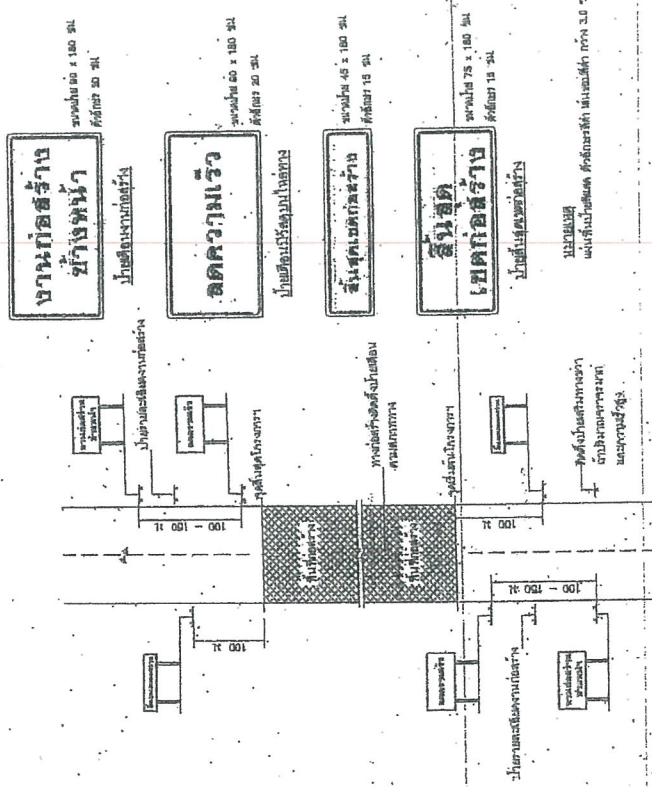

แสดงการติดตั้งป้ายจราจรหรือป้ายบอกทิศทาง

- หมายเหตุ
- ขนาดของป้ายจราจรขึ้นอยู่กับขนาดของถนน
 - ขนาดของป้ายจราจรขึ้นอยู่กับขนาดของถนน
 - ขนาดของป้ายจราจรขึ้นอยู่กับขนาดของถนน
 - ขนาดของป้ายจราจรขึ้นอยู่กับขนาดของถนน

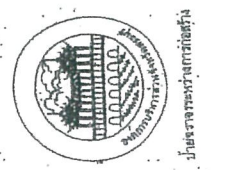

กรมการขนส่งทางบก

นาย.....

ตำแหน่ง.....

วันที่.....

.....

สำเนาถูกต้อง

(นางสาวอรุณฉัตร ภาณี)
 นักวิชาการพัสดุชำนาญการ

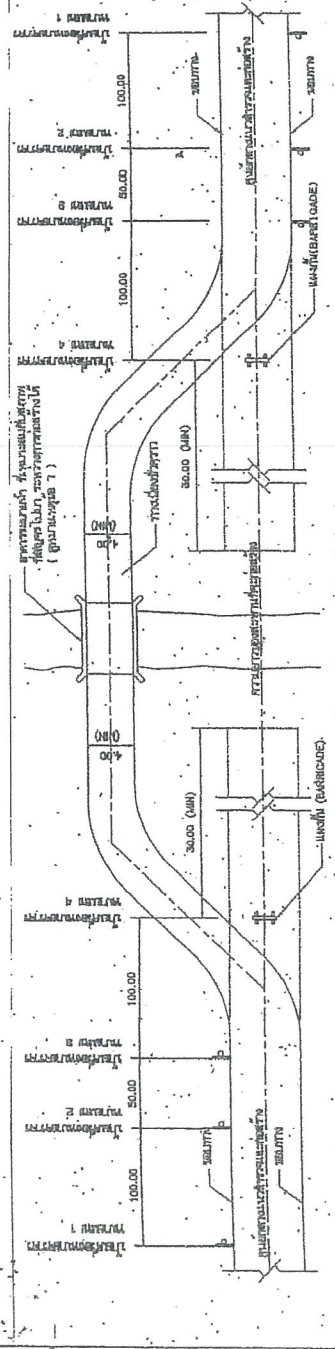

แผนแสดงตำแหน่งทางแยก และตำแหน่งตั้งป้ายในสี่ช่องจราจร

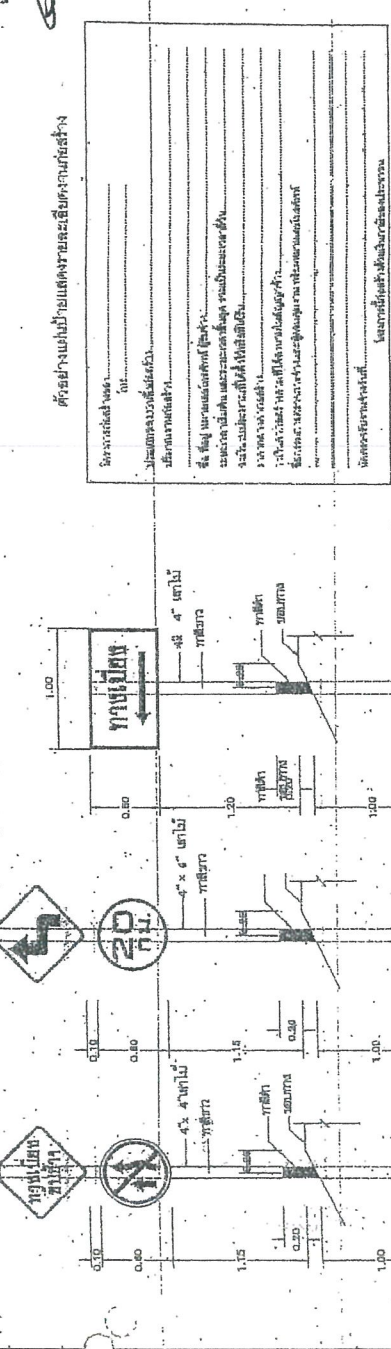

หน้าตัด สูงที่สุดของป้ายในสี่ช่องจราจรให้สูงกว่าเส้นตึก 1.00 เมตร
ขนาดป้าย: 3.20 เมตร

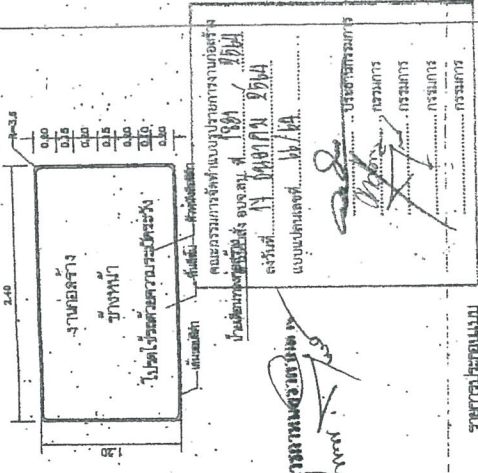

แบบฉบับร่าง
วันที่ 11 มิถุนายน 2564
นายแพทย์ ธีรศักดิ์ ธีรศักดิ์
ประธานกรรมการ

รายการประกอบแบบ

1. ไม้ทาบไม้ฉากตามคันดิน - 2000 มม. สูงตามคันดิน
2. ไม้ค้ำยันตามคันดิน - 2000 มม. สูงตามคันดิน
3. วัสดุถมดิน - 2000 มม. สูงตามคันดิน
4. ฝักรูระบายน้ำตามคันดิน - 2000 มม. สูงตามคันดิน
5. วัสดุถมดิน - 2000 มม. สูงตามคันดิน
6. วัสดุถมดิน - 2000 มม. สูงตามคันดิน

- 9.1 วัสดุถมดินตามคันดิน - 2000 มม. สูงตามคันดิน
- 9.2 วัสดุถมดินตามคันดิน - 2000 มม. สูงตามคันดิน
- 9.3 วัสดุถมดินตามคันดิน - 2000 มม. สูงตามคันดิน



สำเนาถูกต้อง

นายแพทย์ ธีรศักดิ์ ธีรศักดิ์

(นางสาวสุวรรณา กานทิ) นักวิชาการพัสดุชำนาญการ

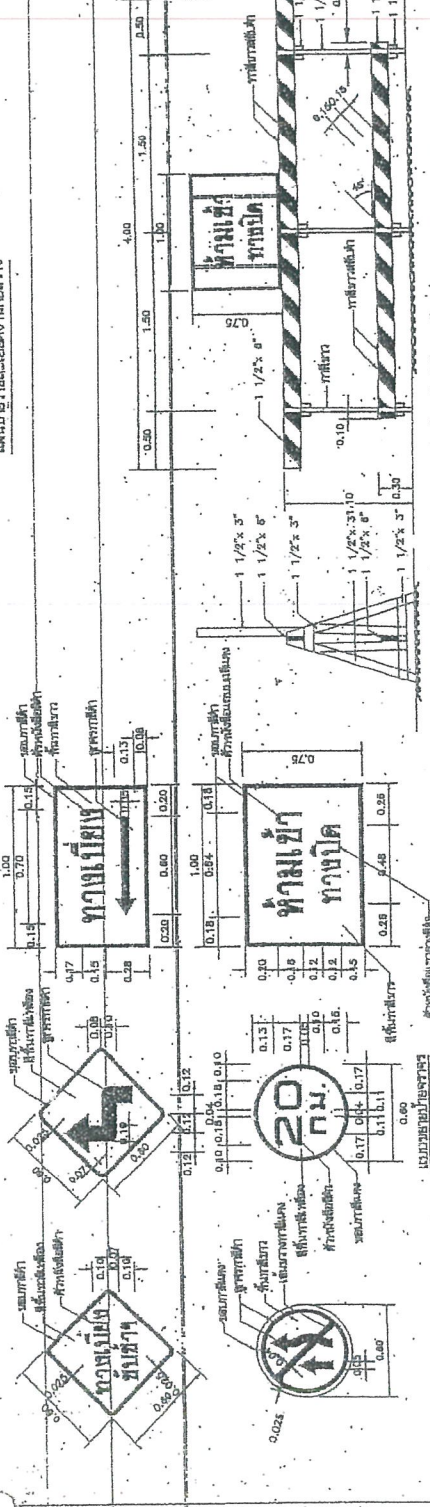

แผนป้ายจราจรและเครื่องหมายจราจร

แผนป้ายจราจรและเครื่องหมายจราจร ขนาด 3.20 เมตร

ข้อกำหนดเทคนิคในการควบคุมคุณภาพ : (Traffic Point) : (และจุดจุดขาด) (Thermoplastic) ในทางเดินรถทุกชนิด

1. วิธีดำเนินการติดตั้ง

1.1 การเตรียมผิวทาง : ผิวทางจราจรที่ติดตั้งผิวจราจรต้องมีความเรียบสม่ำเสมอ และไม่มีรอยร้าวขนาดใหญ่ และต้องเป็นไปตามมาตรฐานที่กำหนด
 1.2 การเตรียมผิวจราจร : ผิวจราจรที่ติดตั้งผิวจราจรต้องมีความเรียบสม่ำเสมอ และไม่มีรอยร้าวขนาดใหญ่ และต้องเป็นไปตามมาตรฐานที่กำหนด

1.3 การเตรียมผิวจราจร : ผิวจราจรที่ติดตั้งผิวจราจรต้องมีความเรียบสม่ำเสมอ และไม่มีรอยร้าวขนาดใหญ่ และต้องเป็นไปตามมาตรฐานที่กำหนด

1.4 การเตรียมผิวจราจร : ผิวจราจรที่ติดตั้งผิวจราจรต้องมีความเรียบสม่ำเสมอ และไม่มีรอยร้าวขนาดใหญ่ และต้องเป็นไปตามมาตรฐานที่กำหนด

2. ข้อกำหนดในการติดตั้ง

2.1 อัตราใช้ Traffic Point : อัตราใช้ Traffic Point ต้องไม่น้อยกว่า 1 จุดต่อตารางเมตร

2.2 ความหนาของผิวจราจร : ความหนาของผิวจราจรต้องไม่น้อยกว่า 400-500 มม.

2.3 อัตราใช้ (Seal Base) : อัตราใช้ Seal Base ต้องไม่น้อยกว่า 100 มม.

2.4 อัตราใช้ (Seal Coat หรือ Prime) : อัตราใช้ Seal Coat หรือ Prime ต้องไม่น้อยกว่า 100 มม.

3. การตรวจวัดคุณภาพและการบำรุงรักษา

3.1 การตรวจวัด : การตรวจวัดคุณภาพผิวจราจรต้องปฏิบัติตามมาตรฐานที่กำหนด

3.2 การบำรุงรักษา : การบำรุงรักษาผิวจราจรต้องปฏิบัติตามมาตรฐานที่กำหนด

ลำดับ	รายละเอียด	ค่า	หมายเหตุ
1.1	อัตราใช้ Traffic Point	≥ 1 จุด/ตร.ม.	
1.2	ความหนาของผิวจราจร	≥ 400-500 มม.	
2.1	อัตราใช้ Seal Base	≥ 100 มม.	
2.2	อัตราใช้ Seal Coat หรือ Prime	≥ 100 มม.	
3.1	การตรวจวัดคุณภาพผิวจราจร	ตามมาตรฐานที่กำหนด	
3.2	การบำรุงรักษาผิวจราจร	ตามมาตรฐานที่กำหนด	

แนบตั้งเป็นระเบียบตามกำหนดที่แนบมา

เอกสารแนบ : 1. 2. 3. 4. 5. 6. 7. 8. 9. 10. 11. 12. 13. 14. 15. 16. 17. 18. 19. 20. 21. 22. 23. 24. 25. 26. 27. 28. 29. 30. 31. 32. 33. 34. 35. 36. 37. 38. 39. 40. 41. 42. 43. 44. 45. 46. 47. 48. 49. 50. 51. 52. 53. 54. 55. 56. 57. 58. 59. 60. 61. 62. 63. 64. 65. 66. 67. 68. 69. 70. 71. 72. 73. 74. 75. 76. 77. 78. 79. 80. 81. 82. 83. 84. 85. 86. 87. 88. 89. 90. 91. 92. 93. 94. 95. 96. 97. 98. 99. 100.

สามารถติดต่อ
 (นางสาวสุวรรณา ภาณี)
 นักวิชาการพัสดุชำนาญการ

แบบฟอร์มที่ ทบ-3-110 (4) หน้าที่ 22

กรมการขนส่งทางบก
 สำนักงานการขนส่งทางบก
 (สำนักงานการขนส่งทางบก)

ประเภทป้ายเตือน (U)

U-1	U-2	U-3	U-4	U-5	U-6	U-7	U-8	U-9	U-10	U-11	U-12	U-13	U-14	U-15	U-16	U-17	U-18	U-19	U-20	U-21	U-22	U-23	U-24
U-25	U-26	U-27	U-28	U-29	U-30	U-31	U-32	U-33	U-34	U-35	U-36	U-37	U-38	U-39	U-40	U-41	U-42	U-43	U-44	U-45	U-46	U-47	U-48
U-49	U-50	U-51	U-52	U-53	U-54	U-55																	

ประเภทป้ายเตือน (ค)

ค-1	ค-2	ค-3	ค-4	ค-5	ค-6	ค-7	ค-8	ค-9	ค-10	ค-11	ค-12	ค-13	ค-14	ค-15	ค-16	ค-17	ค-18	ค-19	ค-20	ค-21	ค-22	ค-23	ค-24	ค-25	ค-26	ค-27	ค-28	ค-29	ค-30	ค-31	ค-32	ค-33	ค-34	ค-35	ค-36	ค-37	ค-38	ค-39	ค-40	ค-41	ค-42	ค-43	ค-44	ค-45	ค-46	ค-47	ค-48	ค-49	ค-50	ค-51	ค-52	ค-53	ค-54	ค-55
-----	-----	-----	-----	-----	-----	-----	-----	-----	------	------	------	------	------	------	------	------	------	------	------	------	------	------	------	------	------	------	------	------	------	------	------	------	------	------	------	------	------	------	------	------	------	------	------	------	------	------	------	------	------	------	------	------	------	------

ประเภทป้ายข้อห้าม (ค)

ค-1	ค-2	ค-3	ค-4	ค-5	ค-6	ค-7	ค-8	ค-9	ค-10	ค-11	ค-12	ค-13	ค-14	ค-15	ค-16	ค-17	ค-18	ค-19	ค-20	ค-21	ค-22	ค-23	ค-24	ค-25	ค-26	ค-27	ค-28	ค-29	ค-30	ค-31	ค-32	ค-33	ค-34	ค-35	ค-36	ค-37	ค-38	ค-39	ค-40	ค-41	ค-42	ค-43	ค-44	ค-45	ค-46	ค-47	ค-48	ค-49	ค-50	ค-51	ค-52	ค-53	ค-54	ค-55
-----	-----	-----	-----	-----	-----	-----	-----	-----	------	------	------	------	------	------	------	------	------	------	------	------	------	------	------	------	------	------	------	------	------	------	------	------	------	------	------	------	------	------	------	------	------	------	------	------	------	------	------	------	------	------	------	------	------	------

กระทรวงคมนาคม
กรมการขนส่งทางบก
กองควบคุมความปลอดภัยทางบก
ศูนย์วิจัยและพัฒนาความปลอดภัยทางบก
188/1
ถนนวิภาวดีรังสิต
เขตจตุจักร กรุงเทพฯ 10710
โทร. 0-2-771-1111, 0-2-771-1112
โทรสาร 0-2-771-1113
เว็บไซต์ www.dlt.go.th

2. ป้ายจราจรใหม่
1. แผ่นป้ายและพื้นผิวจราจรใหม่ที่ใช้แทนป้ายเดิมที่มีอยู่เดิม...
2. ขนาดของป้ายจราจรใหม่...
3. สีของป้ายจราจรใหม่...
4. ...

คำสั่งการจราจร

ขนาด	ประเภท	1	2	3	4
รูป	คำสั่งการจราจร	ขนาดของป้ายจราจร	ขนาดของป้ายจราจร	ขนาดของป้ายจราจร	ขนาดของป้ายจราจร

กรมการขนส่งทางบก

ตำแหน่ง	ตำแหน่ง
ตำแหน่ง	ตำแหน่ง
ตำแหน่ง	ตำแหน่ง
ตำแหน่ง	ตำแหน่ง

(นางสาวจุฑารัตนา ภาขี)
นักวิชาการที่ศึกษานานาชาติ

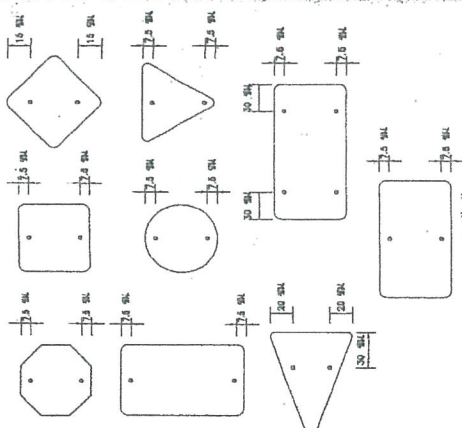

แสดงการติดตั้งป้าย
ในผังมาตรฐาน

รายการประกอบแบบ

1. วัสดุทำพื้นคอนกรีตหรือเหล็กหล่อใช้วางเสาค้ำ
2. วัสดุทำเสาทำจากเหล็กหรือวัสดุอื่นที่ทนทานและแข็งแรง
3. วัสดุทำแผ่นป้ายทำจากอะลูมิเนียมหรือพลาสติกใส
4. วัสดุทำแผ่นป้ายทำจากอะลูมิเนียมหรือพลาสติกใส
5. วัสดุทำแผ่นป้ายทำจากอะลูมิเนียมหรือพลาสติกใส
6. วัสดุทำแผ่นป้ายทำจากอะลูมิเนียมหรือพลาสติกใส
7. วัสดุทำแผ่นป้ายทำจากอะลูมิเนียมหรือพลาสติกใส
8. วัสดุทำแผ่นป้ายทำจากอะลูมิเนียมหรือพลาสติกใส

ค.ร.พ.แสดงมาตรฐานเกี่ยวกับรูปของเสาค้ำป้ายจราจร

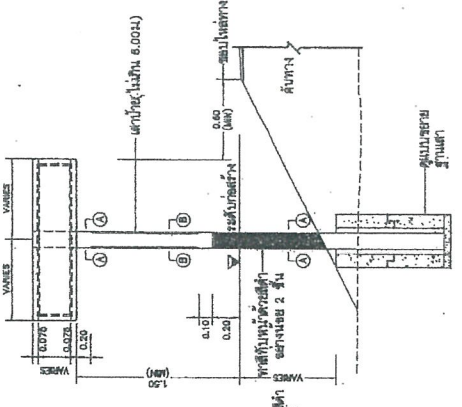

แสดงการติดตั้งป้ายเลขนำ 11-1, 11-8 ถึง 11-11
ในผังมาตรฐาน

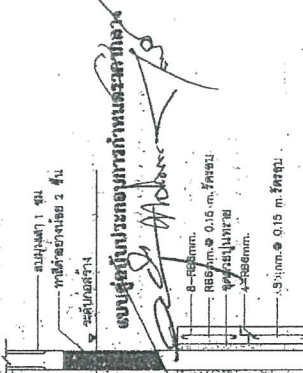

แสดงการติดตั้งป้ายเลขนำ 11-2 ถึง 11-7
ในผังมาตรฐาน

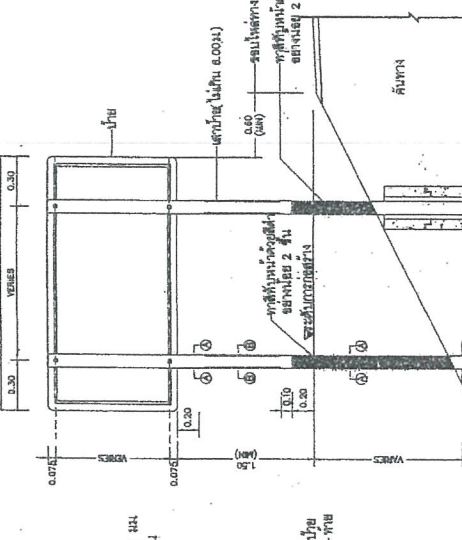

แสดงการติดตั้งป้ายเลขนำ 11-1, 11-8 ถึง 11-11
ในผังมาตรฐาน

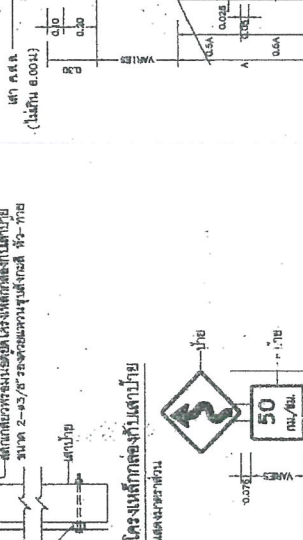

แสดงการติดตั้งป้ายเลขนำ 11-2 ถึง 11-7
ในผังมาตรฐาน

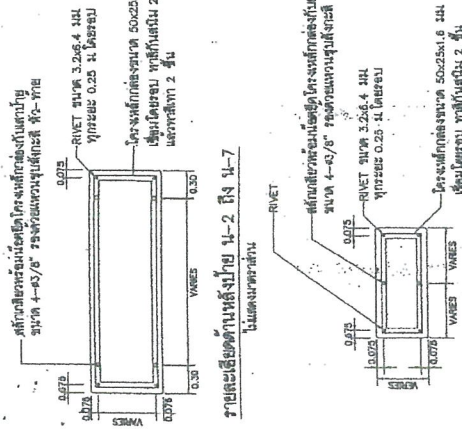

แสดงการติดตั้งป้ายเลขนำ 11-1, 11-8 ถึง 11-11
ในผังมาตรฐาน

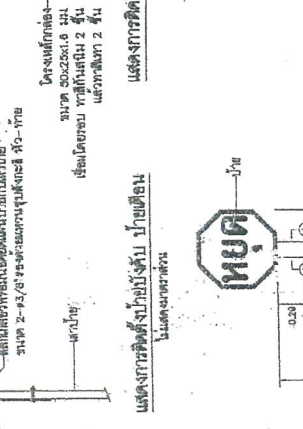

แสดงการติดตั้งป้ายเลขนำ 11-2 ถึง 11-7
ในผังมาตรฐาน

จำนวน	1	2	3	4
ราคาต่อหน่วย (บาท)	100	100	100	145
รวม				

โครงการพัฒนาระบบจราจร
กรมทางหลวงชนบท

นายแพทย์สุรพงษ์...
นายแพทย์สุรพงษ์...
นายแพทย์สุรพงษ์...

นายแพทย์สุรพงษ์...
นายแพทย์สุรพงษ์...
นายแพทย์สุรพงษ์...

นายแพทย์สุรพงษ์...
นายแพทย์สุรพงษ์...
นายแพทย์สุรพงษ์...

นายแพทย์สุรพงษ์...
นายแพทย์สุรพงษ์...
นายแพทย์สุรพงษ์...

นายแพทย์สุรพงษ์...
นายแพทย์สุรพงษ์...
นายแพทย์สุรพงษ์...

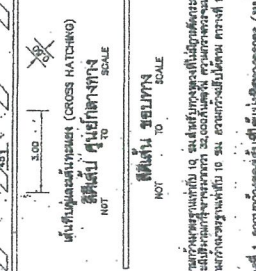
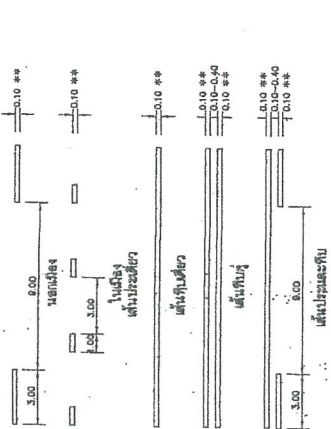
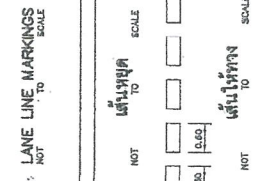
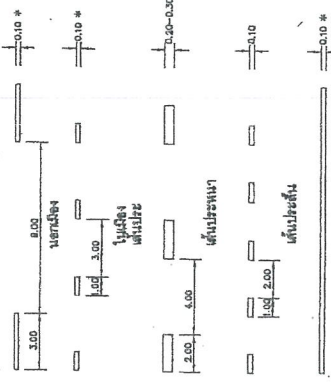

ตาราง 1 ความกว้างของเส้นที่ใช้ในทางจราจร (หน่วยเป็นเมตร)

ประเภทของเส้นจราจร	ความกว้างของเส้นจราจร (ม.)
เส้นจราจร 2 สี (คู่ขนาน)	0.10
เส้นจราจร 2 สี (กากบาท)	0.15
เส้นจราจร 2 สี (กากบาท)	0.15
เส้นจราจร 2 สี (กากบาท)	0.20

(ข) ขนาดของช่องว่างระหว่างเส้นจราจร (หน่วยเป็นเมตร)

ประเภทของช่องว่าง	ขนาดของช่องว่าง (ม.)
ช่องว่างระหว่างเส้นจราจร 2 สี (คู่ขนาน)	0.10
ช่องว่างระหว่างเส้นจราจร 2 สี (กากบาท)	0.15
ช่องว่างระหว่างเส้นจราจร 2 สี (กากบาท)	0.15
ช่องว่างระหว่างเส้นจราจร 2 สี (กากบาท)	0.20

(ค) ความกว้างของช่องว่างระหว่างเส้นจราจร (หน่วยเป็นเมตร)

ประเภทของช่องว่าง	ความกว้างของช่องว่าง (ม.)
ช่องว่างระหว่างเส้นจราจร 2 สี (คู่ขนาน)	0.10
ช่องว่างระหว่างเส้นจราจร 2 สี (กากบาท)	0.15

หมายเหตุ
1. เส้นจราจรและช่องว่างระหว่างเส้นจราจรที่ใช้ในทางจราจร
2. เส้นจราจรและช่องว่างระหว่างเส้นจราจรที่ใช้ในทางจราจร
3. เส้นจราจรและช่องว่างระหว่างเส้นจราจรที่ใช้ในทางจราจร

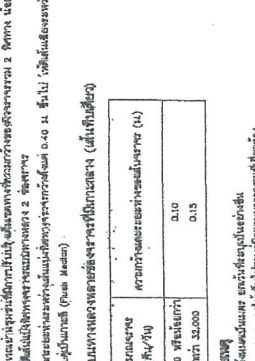
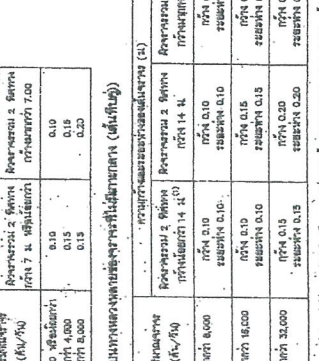
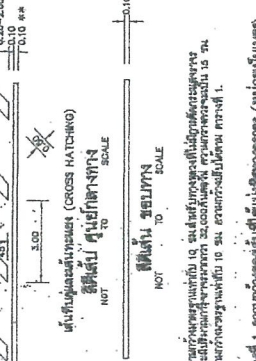
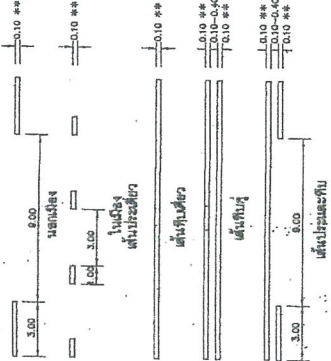
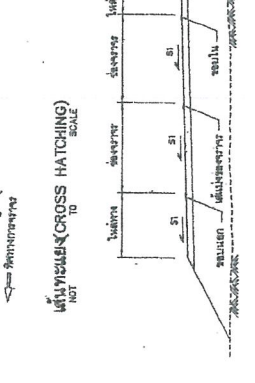
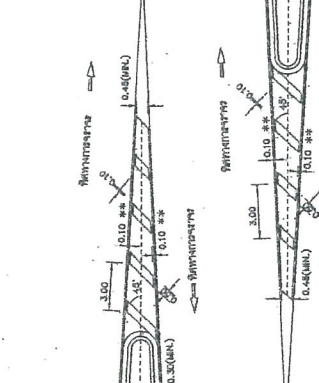
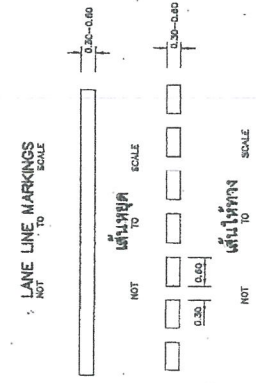
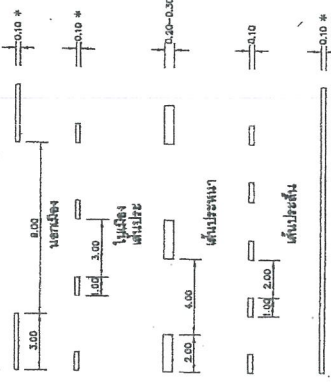
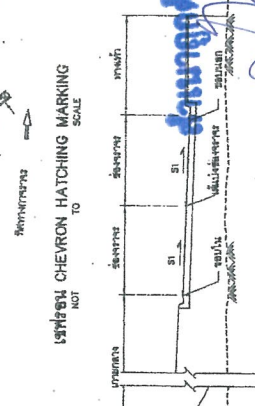
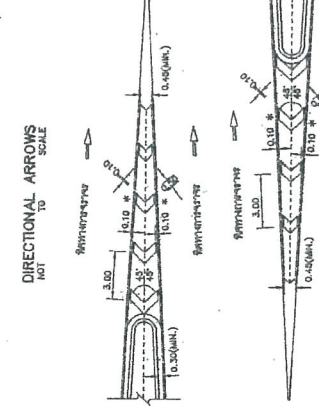
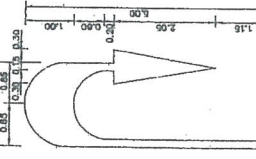
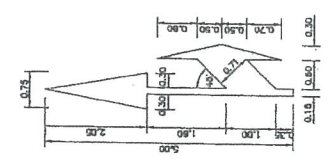
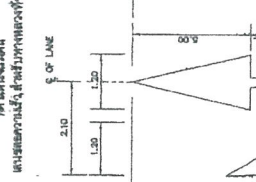
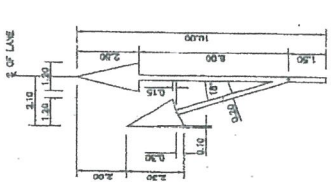

กรมการขนส่งทางบก
สำนักงานขนส่งจังหวัด
จังหวัด _____
วันที่ _____

นาย _____
 ตำแหน่ง _____

นาย _____
 ตำแหน่ง _____

นาย _____
 ตำแหน่ง _____

นาย _____
 ตำแหน่ง _____

(นางสาวยุววรรณภา ภาส)
 วิศวกรรมการทัศนศึกษาจราจร

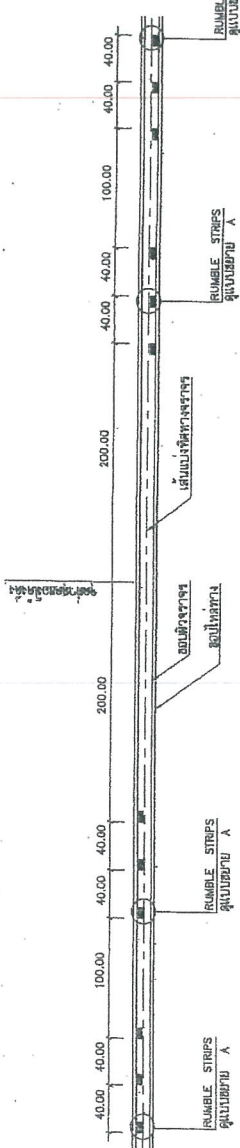

แบบ RUMBLE STRIPS บนทางลาดชัน
ไม่ติดเสาไฟฟ้า

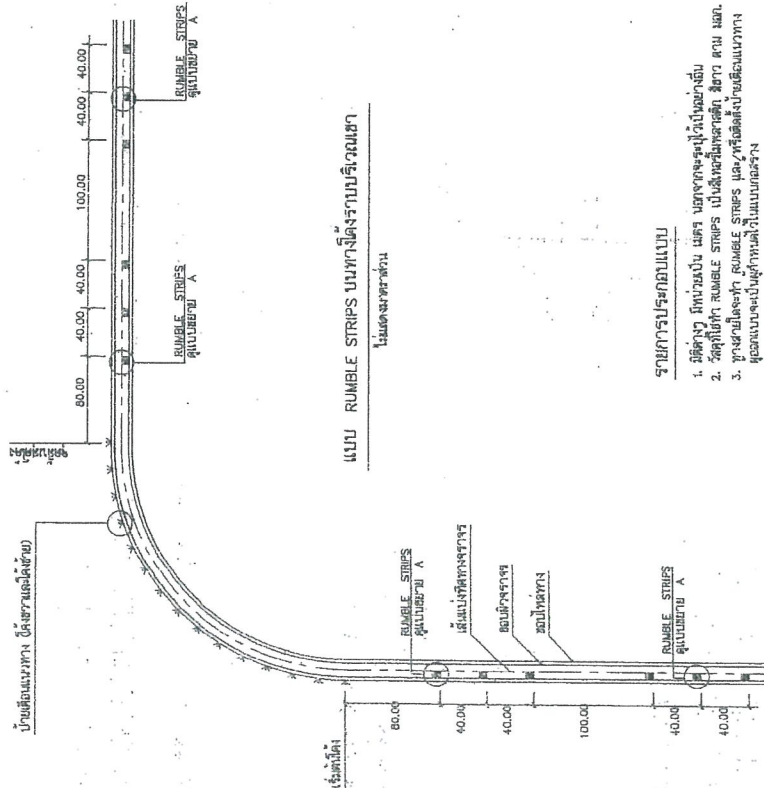

แบบ RUMBLE STRIPS บริเวณทางแยก
ไม่ติดเสาไฟฟ้า

แบบ RUMBLE STRIPS บริเวณทางแยก
ติดเสาไฟฟ้า

- รายการประกอบแบบ
1. สีส้มแดง พื้นผิวจราจร และ ท่อระบายน้ำเป็นวงกลม
 2. สีดำใช้ทำ RUMBLE STRIPS เป็นเส้นขอบและจุดตัด สีขาว ส่วน ผด. 542
 3. ขี้ผึ้งและตะกั่ว RUMBLE STRIPS และใช้ยึดติดกับขอบผิวจราจร
- ชุดแบบจะประกอบด้วยคู่มือการใช้งานและแบบก่อสร้าง

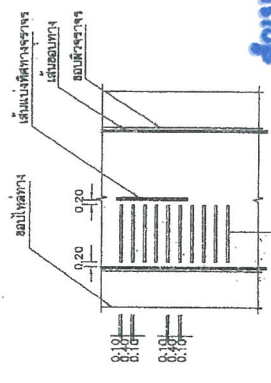

แบบ RUMBLE STRIPS
ไม่ติดเสาไฟฟ้า

แบบคู่ฉบับประกอบรายการคำนวณ
นางสาว อภิญญา วัฒนวิทย์

คณะกรรมการจัดทำแบบแปลนการจราจร
ตามคำสั่งของเลขที่ 18871 / 9764
เมื่อวันที่ 11 พฤษภาคม 9764
แบบแปลนเลขที่ 18871 / 9764

..... อนุมัติแบบรวมหัว
..... กรมการ
..... กรมการ
..... กรมการ

กรมทางหลวงชนบท สำนักงานวิศวกรรมและสถาปัตยกรรม	
แบบ-ชุดที่	แบบ RUMBLE STRIPS
ชื่อแบบ
ผู้จัดทำแบบ
ผู้ตรวจสอบแบบ
ผู้ลงนามแบบ
วันที่	11 พฤษภาคม 2567
ที่
เลขที่

สำเนาถูกต้อง

(นางสาว อภิญญา วัฒนวิทย์)

วิศวกรเทคนิคการจราจร

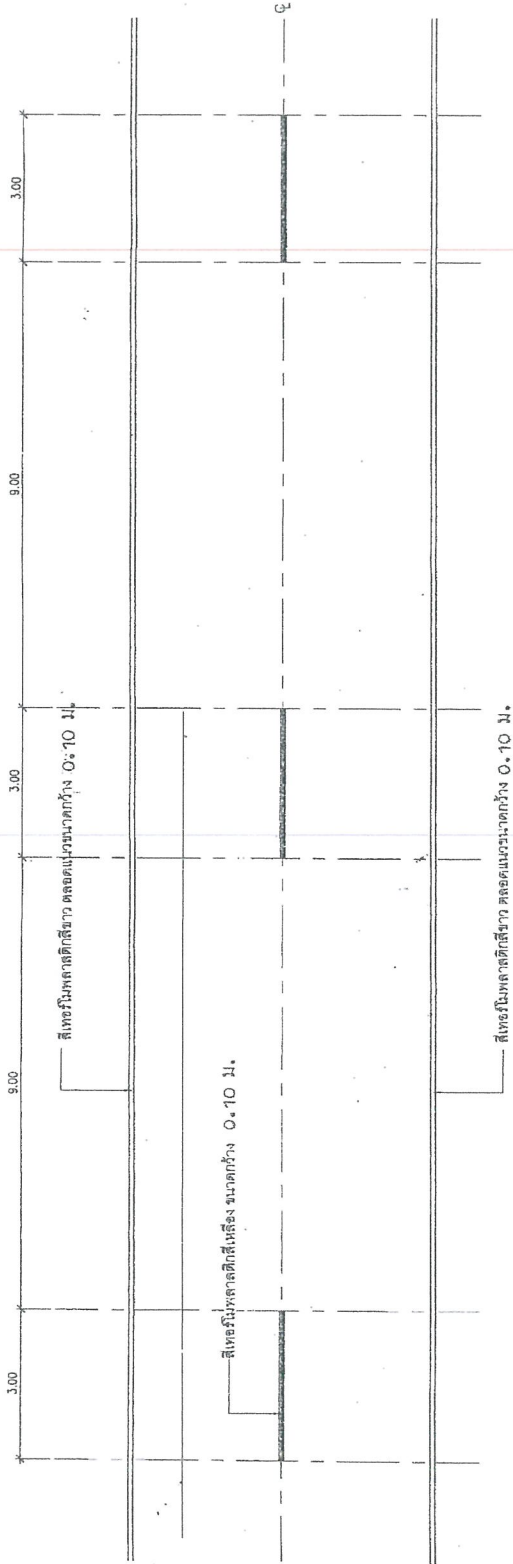

รายการประกอบแบบแปลนผังจราจร

1. เส้นแบ่งทิศทางจราจร ใช้เส้นสี่เหลี่ยมขนาดกว้าง 10 ซม. มีเส้นที่ถึงกลางผิวจราจรเส้นปะเป็นเส้นเหลือง แบ่งทิศทางของจราจรบนสายทาง 2 ช่องจราจรในบริเวณที่ยอมให้รถตรงขึ้นหน้าก็ได้สองทิศทาง ขนาดความยาวและกวกรั้วช่องของเส้นปะกำหนดไว้ดังนี้
 - นอกเขตชุมชน เส้นยาว 3.00 ม. เว้นช่อง 9.00 ม.
 - ในเขตชุมชนเป็นยาว 1.00 ม. เว้นช่อง 3.00 ม.
2. เส้นขอบทางใช้ใช้เส้นทับสีขาว กว้าง 30 ซม. ทั้ง 2 ข้าง ตลอดแนว

แบบฉบับประกอบด้วยรายละเอียดดังนี้

คณะกรรมการจัดทำแบบแปลนผังจราจร
 คณะผู้จัดทำแบบแปลนผังจราจร
 ลงวันที่: 12 มิถุนายน 2564
 ระยะเวลา: 166 วัน
 งบประมาณ: 667,500 บาท
 อนุมัติ:
 อนุมัติ:
 อนุมัติ:
 อนุมัติ:

สำเนาถูกต้อง

(นางสาวสุวรรณา กาศี)
 ปรึกษาดำเนินการ



บันทึกข้อความ

ส่วนราชการ กองช่าง ฝ่ายสำรวจและออกแบบ โทร 0-3621-2543

ที่ สบ 51005/๖๐๗

วันที่ 11 กุมภาพันธ์ 2565

เรื่อง รายงานขอความเห็นชอบการจัดทำแบบรูปรายการงานก่อสร้าง (ทบทวนครั้งที่ 1)

เรียน นายกองค้การบริหารส่วนจังหวัดสระบุรี

ตามคำสั่งองค์การบริหารส่วนจังหวัดสระบุรี ที่ 1831/2564 ลงวันที่ 17 ธันวาคม 2564

เรื่อง แต่งตั้งคณะกรรมการจัดทำแบบรูปรายการงานก่อสร้าง โครงการปรับปรุงถนนลาดยาง สาย สบ.ถ1 - 0033 บ้านซับพริก- บ้านซับบอน ต.มวกเหล็ก - ต.ทับกวาง อ.มวกเหล็ก - อ.แก่งคอย จ.สระบุรี ตามข้อบัญญัติองค์การบริหารส่วนจังหวัดสระบุรี งบประมาณรายจ่ายประจำปีงบประมาณ พ.ศ. 2565 คณะกรรมการจัดทำแบบรูปรายการงานก่อสร้างได้รายงานผลการจัดทำ ตามบันทึกข้อความ กองช่าง ที่ สบ 51005/208 ลงวันที่ 18 มกราคม 2565 และกองทัสศและทรัพย์สิน ขอให้คณะกรรมการจัดทำแบบรูปรายการงานก่อสร้างทบทวนดำเนินการให้เป็นไปตามหนังสือแจ้งเวียนกรมบัญชีกลาง ส่วนที่สุด ที่ กค (กวจ) 0405.2/ว78 ลงวันที่ 31 มกราคม 2565 นั้น

ขอเรียนว่า คณะกรรมการจัดทำแบบรูปรายการงานก่อสร้างฯ ได้ดำเนินการจัดทำแบบรูปรายการงานก่อสร้างโครงการดังกล่าวแล้วเสร็จ รายละเอียดตามเอกสารที่แนบมาพร้อมนี้

จึงเรียนมาเพื่อโปรดพิจารณาให้ความเห็นชอบ แบบรูปรายการงานก่อสร้างฯ ดังกล่าว และลงนามในบันทึกฉบับนี้ แจ้งกองทัสศและทรัพย์สิน เพื่อพิจารณาดำเนินการต่อไป

ลงชื่อ.....ประธานกรรมการ

(นายสรวิธ อินสุข)

หัวหน้าฝ่ายสำรวจและออกแบบ

ความเห็นของผู้อำนวยการกองช่าง

นายสุรศักดิ์ สมภักดี

(นายสุรศักดิ์ สมภักดี)

ผู้อำนวยการกองช่าง

ลงชื่อ.....กรรมการ

(นายทศพล พรรคนาวิน)

วิศวกรโยธาชำนาญการ

ความเห็นของปลัดองค์การบริหารส่วนจังหวัด

นายสุวิทย์ บุญมาเสก

(นายสุวิทย์ บุญมาเสก)

รองปลัดองค์การบริหารส่วนจังหวัด รักษาการแทน

ปลัดองค์การบริหารส่วนจังหวัดสระบุรี

ความเห็นของนายกองค์การบริหารส่วนจังหวัดสระบุรี

นายธนกฤต อัดละสัมปณณะ

(นายธนกฤต อัดละสัมปณณะ)

รองนายกองค์การบริหารส่วนจังหวัด ปฏิบัติราชการแทน

นายกองค์การบริหารส่วนจังหวัดสระบุรี

นางสาววรรณดา ภาชี

(นางสาววรรณดา ภาชี)

รายละเอียดแบบรูปราคางานก่อสร้าง
โครงการ ปรับปรุงถนนลาดยาง สาย สบ.ถ1 - 0033 บ้านซับพริก - บ้านซับบอน
ต.มวกเหล็ก - ต.ทับทิม อ.มวกเหล็ก - อ.แก่งคอย จ.สระบุรี
โดยวิธีประกวดราคาอิเล็กทรอนิกส์ (e-bidding)

1. ชื่อโครงการ

ปรับปรุงถนนลาดยาง สาย สบ.ถ1 - 0033 บ้านซับพริก - บ้านซับบอน ต.มวกเหล็ก - ต.ทับทิม
อ.มวกเหล็ก - อ.แก่งคอย จ.สระบุรี

2. วัตถุประสงค์

1. เพื่อแก้ไขปัญหาความเดือดร้อนของประชาชน ซึ่งอาจเกิดอันตรายจากการสัญจรเนื่องจากสภาพผิวจราจรเสียหาย
2. เพื่อการคมนาคม ด้านต่างๆ บนทางหลวงท้องถิ่นฯ โดยสะดวก ปลอดภัย กับประชาชน
3. เพื่อเป็นการรองรับการขยายตัวของชุมชนเมืองที่กำลังจะเกิดขึ้นในอนาคต
4. เพื่อสนับสนุนนโยบายรัฐบาลในการกระจายความเจริญของสังคมเมือง สังคมชนบท
5. เพื่อส่งเสริมให้ประชาชนมีรายได้เพิ่มขึ้น

3. รายละเอียดโครงการ

ปรับปรุงถนนลาดยาง สาย สบ.ถ1 - 0033 บ้านซับพริก - บ้านซับบอน ต.มวกเหล็ก - ต.ทับทิม
อ.มวกเหล็ก - อ.แก่งคอย จ.สระบุรี (โดยวิธี Asphalt Hot Mix In - Place Recycling)
ขนาดผิวจราจรกว้าง 6.00 เมตร ยาว 7,000 เมตร ไหล่ทางกว้างข้างละ 1.00 เมตร หนา 0.04 เมตร
คิดเป็นพื้นที่ลาดยางไม่น้อยกว่า 56,000 ตารางเมตร พร้อมติดตั้งเครื่องหมายจราจรและอุปกรณ์
อำนวยความสะดวก ตามแบบแปลนขององค์การบริหารส่วนจังหวัดสระบุรี ที่ 66/64

4. งบประมาณ

ตามข้อบัญญัติองค์การบริหารส่วนจังหวัด งบประมาณรายจ่ายประจำปีงบประมาณ พ.ศ. 2565
แผนงานอุตสาหกรรมและการโยธา งานก่อสร้าง งบลงทุน หมวดค่าที่ดินและสิ่งก่อสร้าง ประเภทค่าปรับปรุงที่ดิน
สิ่งก่อสร้าง หน้า 511 ข้อ 26 โครงการปรับปรุงถนนลาดยาง สาย สบ.ถ1 - 0033 บ้านซับพริก - บ้านซับบอน
ต.มวกเหล็ก - ต.ทับทิม อ.มวกเหล็ก - อ.แก่งคอย จ.สระบุรี ตั้งงบประมาณ 18,850,000.-บาท (สิบแปดล้าน
แปดแสนห้าหมื่นบาทถ้วน)

5. คุณสมบัติผู้เสนอราคา

ผู้ยื่นข้อเสนอจะต้องมีคุณสมบัติ ดังต่อไปนี้

- 5.1 ผู้ยื่นข้อเสนอต้องมีผลงานก่อสร้างประเภทเดียวกันกับงานที่ประกวดราคาจ้างก่อสร้าง ในครั้งนี้
(งาน Asphalt Hot Mix In-Place Recycling) ในวงเงินไม่น้อยกว่า 7,500,000.-บาท (เจ็ดล้านห้าแสนบาทถ้วน)
และเป็นผลงานที่เป็นคู่สัญญาโดยตรงกับหน่วยงานของรัฐ รัฐวิสาหกิจ หรือหน่วยงานเอกชนที่องค์การบริหาร
ส่วนจังหวัดสระบุรีเชื่อถือ

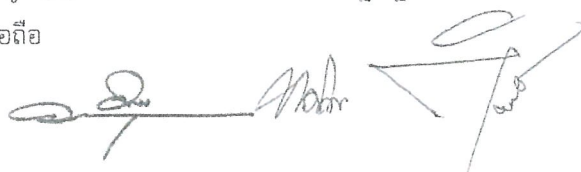

สำเนาถูกต้อง

(นางสาวยุววรรณ ภาชี)
นักวิชาการพัสดุชำนาญการ

5.2 ผู้ยื่นเสนอราคาควรมีโรงงานผสมแอสฟัลท์ติกคอนกรีต (Asphalt Concrete Mixing plant) ระยะขนส่งจากโรงงานผสมถึงกึ่งกลางของโครงการก่อสร้าง ต้องมีระยะทางไม่เกิน 110 กิโลเมตร และต้องมีกำลังการผลิต (Rated Capacity) ไม่น้อยกว่า 60 ตันต่อชั่วโมง หรือตามที่องค์การบริหารส่วนจังหวัดสระบุรี เห็นชอบ ทั้งนี้เพื่อให้ความสามารถควบคุมอุณหภูมิของส่วนผสมแอสฟัลท์ติก คอนกรีตได้ และเพื่อให้เป็นไปตามมาตรฐานของกรมทางหลวงชนบท ภายหลังได้รับการคัดเลือกเป็นคู่สัญญา

5.3 ผู้ยื่นข้อเสนอ หากได้รับการคัดเลือกเป็นคู่สัญญา จะต้องนำช่างควบคุมงานและวิศวกร ผู้ควบคุมงานมาแสดงตนต่อผู้ควบคุมงานขององค์การบริหารส่วนจังหวัดสระบุรี/ประธานกรรมการตรวจรับพัสดุ ก่อนเข้าดำเนินการก่อสร้าง

5.4 ผู้ยื่นข้อเสนอต้องมีขีดความสามารถและความพร้อมด้านบุคลากร ด้านเครื่องจักร - เครื่องมือ โรงงาน ตามรูปแบบรายการงานก่อสร้างกำหนด ภายหลังได้รับการคัดเลือกเป็นคู่สัญญา

5.5 ผู้ยื่นข้อเสนอที่ได้รับการคัดเลือกเป็นคู่สัญญาต้องใช้พัสดุประเภทวัสดุหรือครุภัณฑ์ที่จะใช้ในงานก่อสร้างเป็นพัสดุที่ผลิตภายในประเทศ โดยต้องใช้ไม่น้อยกว่าร้อยละ 60 ของมูลค่าพัสดุที่จะใช้ในงานก่อสร้างทั้งหมดตามสัญญา และคู่สัญญาต้องจัดทำแผนการใช้พัสดุที่ผลิตภายในประเทศไม่น้อยกว่าร้อยละ 60 ของมูลค่าพัสดุที่จะใช้ในงานก่อสร้างทั้งหมดตามสัญญา (ภาคผนวก 1) โดยส่งให้องค์การบริหารส่วนจังหวัดสระบุรี ภายใน 60 วัน นับถัดจากวันที่ได้ลงนามสัญญา

5.6 ผู้ยื่นข้อเสนอที่ได้รับการคัดเลือกเป็นคู่สัญญาต้องใช้เหล็กที่ผลิตภายในประเทศ ไม่น้อยกว่าร้อยละ 90 ของปริมาณเหล็กที่ต้องใช้ทั้งหมดตามสัญญา และคู่สัญญาต้องจัดทำแผนการใช้เหล็กที่ผลิตภายในประเทศ ไม่น้อยกว่า 90 ของปริมาณเหล็กที่ต้องใช้ทั้งหมดตามสัญญา (ภาคผนวก 2) โดยส่งให้องค์การบริหารส่วนจังหวัดสระบุรี ภายใน 60 วัน นับถัดจากวันที่ได้ลงนามสัญญา

6. ระยะเวลาดำเนินการ

กำหนดให้ ระยะเวลาดำเนินการก่อสร้าง 90 วัน

7. หน่วยงานที่รับผิดชอบ

กองช่าง องค์การบริหารส่วนจังหวัดสระบุรี ตำบลปากเพรียว อำเภอเมืองสระบุรี จังหวัดสระบุรี

8. การแบ่งงวดงาน

แบ่งจ่ายเป็น 1 งวด ของงานจ้างทั้งหมด เมื่อผู้รับจ้าง ได้ดำเนินการปรับปรุงถนนลาดยาง สาย สบ.ถ1 - 0033 บ้านซับพริก - บ้านซับบอน ต.มวกเหล็ก - ต.ทับทิม อ.มวกเหล็ก - อ.แก่งคอย จ.สระบุรี ตามรายละเอียดที่กำหนด/ สัญญาจ้าง ดังนี้

เมื่อผู้รับจ้างดำเนินการ

- งานเกลี่ยปรับไหล่ทางเดิม แล้วเสร็จ
- งานผิวจราจร Asphalt Hot Mix In-Place Recycling แล้วเสร็จ
- งานเครื่องหมายจราจรบนผิวทาง แล้วเสร็จ
- ติดตั้งป้ายจราจร แล้วเสร็จ

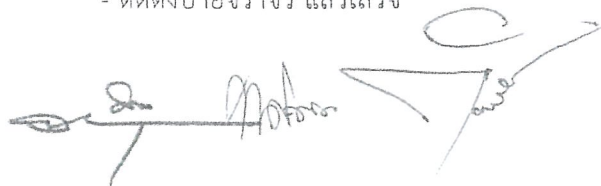

สำเนาถูกต้อง

/ - ติดตั้งป้าย...

(นางสาวยุววรรณดา ภาณี)
นักวิชาการพัสดุชำนาญการ

- ติดตั้งป้ายเหล็กโครงการฯ แล้วเสร็จ
- เก็บทำความสะอาด บริเวณสถานที่ก่อสร้างให้เป็นระเบียบเรียบร้อย, ติดตั้งเครื่องหมายจราจร, ป้ายโครงการหรือให้คณะกรรมการตรวจรับวัสดุได้ตรวจรับไว้เป็นที่เรียบร้อยแล้ว
(กำหนดเวลาแล้วเสร็จ 90 วัน)

9. คณะกรรมการจัดทำรูปแบบรายการงานก่อสร้าง

นายสรารุท อินสุข ตำแหน่ง หัวหน้าฝ่ายสำรวจและออกแบบ ประธานกรรมการ
นายทศพล พรรคนาวิน ตำแหน่ง วิศวกรโยธาชำนาญการ กรรมการ
นายกิตติ ทองขาว ตำแหน่ง นายช่างโยธาชำนาญงาน กรรมการ

10. การปรับราคางานก่อสร้าง (ค่า K)

สำหรับราคางานก่อสร้างตามสัญญาจะนำสูตร Escalation Factor (K) มาใช้คำนวณราคาค่างานที่เปลี่ยนแปลงไป โดยวิธีการต่อไปนี้ ตามเงื่อนไข หลักเกณฑ์ สูตรและวิธีคำนวณที่ใช้กับสัญญาแบบปรับราคาได้ตามมติคณะรัฐมนตรี เมื่อวันที่ 22 สิงหาคม 2532 เรื่อง การพิจารณาช่วยเหลือผู้ประกอบการอาชีพงานก่อสร้างตามหนังสือสำนักเลขาธิการคณะรัฐมนตรี ที่ นร 0203/ว 109 ลงวันที่ 24 สิงหาคม 2532 สูตรการปรับราคา (สูตรค่า K) จะต้องคงที่ที่ระดับกำหนดไว้ในวันแล้วเสร็จ ตามที่กำหนดไว้ในสัญญา หรือภายในระยะที่ผู้ว่าจ้างได้ขยายออกไป โดยใช้สูตรค่า K ดังนี้

$$K 3.3 = 0.30 + 0.10 * Mt / Mo + 0.40 * At / Ao + 0.10 * Et / Eo + 0.10 * Ft / Fo$$

ลงชื่อ.....ประธานกรรมการ
(นายสรารุท อินสุข)
หัวหน้าฝ่ายสำรวจและออกแบบ

ลงชื่อ.....กรรมการ
(นายทศพล พรรคนาวิน)
วิศวกรโยธาชำนาญการ

ลงชื่อ.....กรรมการ
(นายกิตติ ทองขาว)
นายช่างโยธาชำนาญงาน

สำเนาถูกต้อง
(นางสาวอรุณรดา ภาอิ)
นักวิชาการพัสดุชำนาญการ

ตารางการจัดทำแผนการใช้เหล็กที่ผลิตภายในประเทศ

โครงการ

รายการวัสดุหรือครุภัณฑ์ที่ใช้ในโครงการ
แผนการใช้เหล็กที่ผลิตภายในประเทศ
ปริมาณเหล็กทั้งโครงการ xxx (ตัน)

ลำดับ	รายการ	หน่วย	ปริมาณ	เหล็ก ในประเทศ	เหล็ก ต่างประเทศ
๑	เหล็กเส้น	ตัน			
๒	เหล็กข้องอ	ตัน			
๓	เหล็กเส้นกรม	ตัน			
๔					
๕					
รวม			xxx	xxx	xxx
อัตรา (ร้อยละ)			๑๐๐	๙๐	๑๐

ลงชื่อ (คู่สัญญาฝ่ายผู้รับจ้าง)
()

นางสาวชวรรณตา ภาษี



(นางสาวชวรรณตา ภาษี)
นักวิชาการพิเศษชำนาญการ

ตารางการจัดทำแผนการใช้วัสดุที่ผลิตภายในประเทศ

โครงการ

รายการวัสดุหรือครุภัณฑ์ที่ใช้ในโครงการ
แผนการใช้วัสดุที่ผลิตภายในประเทศ

ลำดับ	รายการ	หน่วย	ปริมาณ	ราคาต่อหน่วย (บาท)	เป็นเงิน (รวม)	วัสดุ ในประเทศ	วัสดุ ต่างประเทศ
๑	ปูนซีเมนต์						
๒	กระเบื้อง						
๓	ผ้าเพดาน						
๔	หลอดไฟ						
๕	คอมไฟ						
รวม					xxx	xxx	xxx
อัตรา (ร้อยละ)					๑๐๐	๗๐	๓๐

ลงชื่อ (คู่สัญญาฝ่ายผู้รับจ้าง)
()

สำเนาถูกต้อง

(นางสาวยุววรรณ ภาณี)
นักวิชาการพัสดุชำนาญการ