



ประกาศองค์การบริหารส่วนจังหวัดสระบุรี

เรื่อง ประกวดราคาจ้างก่อสร้างปรับปรุงถนนลาดยาง สาย สป.ถ๑-๐๐๐๙ แยกทางหลวงหมายเลข ๓๐๓๔ (กม.๔+๖๐๐) บ้านเขาดิน ต.เขาวง-ต.หัวปลวก อ.พระพุทธบาท-อ.เสาไห้ จ.สระบุรี ด้วยวิธีประกวดราคาอิเล็กทรอนิกส์ (e-bidding)

องค์การบริหารส่วนจังหวัดสระบุรี มีความประสงค์จะ ประกวดราคาจ้างก่อสร้างปรับปรุงถนนลาดยาง สาย สป.ถ๑-๐๐๐๙ แยกทางหลวงหมายเลข ๓๐๓๔ (กม.๔+๖๐๐) บ้านเขาดิน ต.เขาวง-ต.หัวปลวก อ.พระพุทธบาท-อ.เสาไห้ จ.สระบุรี ด้วยวิธีประกวดราคาอิเล็กทรอนิกส์ (e-bidding) (โดยวิธี Asphalt Hot Mix In-Place Recycling) ราคาของงานก่อสร้างในการประกวดราคาค้างนี้เป็นเงินทั้งสิ้น ๑๐,๑๓๑,๐๗๗.๐๓ บาท (สิบล้านหนึ่งแสนสามหมื่นหนึ่งพันเจ็ดสิบเจ็ดบาทสามสตางค์)

ผู้ยื่นข้อเสนอจะต้องมีคุณสมบัติ ดังต่อไปนี้

๑. มีความสามารถตามกฎหมาย
๒. ไม่เป็นบุคคลล้มละลาย
๓. ไม่อยู่ระหว่างเลิกกิจการ
๔. ไม่เป็นบุคคลซึ่งอยู่ระหว่างถูกระงับการยื่นข้อเสนอหรือทำสัญญากับหน่วยงานของรัฐไว้ชั่วคราว เนื่องจากเป็นผู้ที่ไม่ผ่านเกณฑ์การประเมินผลการปฏิบัติงานของผู้ประกอบการตามระเบียบที่รัฐมนตรีว่าการกระทรวงการคลังกำหนดตามที่ประกาศเผยแพร่ในระบบเครือข่ายสารสนเทศของกรมบัญชีกลาง
๕. ไม่เป็นบุคคลซึ่งถูกระงับชื่อไว้ในบัญชีรายชื่อผู้ทำงานและได้แจ้งเวียนชื่อให้เป็นผู้ทำงานของหน่วยงานของรัฐในระบบเครือข่ายสารสนเทศของกรมบัญชีกลาง ซึ่งรวมถึงนิติบุคคลที่ผู้ทำงานเป็นหุ้นส่วนผู้จัดการ กรรมการผู้จัดการ ผู้บริหาร ผู้มีอำนาจในการดำเนินงานในกิจการของนิติบุคคลนั้นด้วย
๖. มีคุณสมบัติและไม่มีลักษณะต้องห้ามตามที่คณะกรรมการนโยบายการจัดซื้อจัดจ้างและการบริหารพัสดุภาครัฐกำหนดในราชกิจจานุเบกษา
๗. เป็นนิติบุคคลผู้มีอาชีพรับจ้างงานที่ประกวดราคาอิเล็กทรอนิกส์ดังกล่าว
๘. ไม่เป็นผู้มีผลประโยชน์ร่วมกันกับผู้ยื่นข้อเสนอรายอื่นที่เข้ายื่นข้อเสนอให้แก่องค์การบริหารส่วนจังหวัดสระบุรี ณ วันประกาศประกวดราคาอิเล็กทรอนิกส์ หรือไม่เป็นผู้กระทำการอันเป็นการขัดขวางการแข่งขันราคาอย่างเป็นธรรม ในการประกวดราคาอิเล็กทรอนิกส์ครั้งนี้
๙. ไม่เป็นผู้ได้รับเอกสิทธิ์หรือความคุ้มกัน ซึ่งอาจปฏิเสธไม่ยอมขึ้นศาลไทย เว้นแต่รัฐบาลของผู้ยื่นข้อเสนอได้มีคำสั่งให้สละเอกสิทธิ์และความคุ้มกันเช่นนั้น
๑๐. ผู้ยื่นข้อเสนอต้องมีผลงานก่อสร้างประเภทเดียวกันกับงานที่ประกวดราคาจ้างก่อสร้างในวงเงินไม่น้อยกว่า ๔,๑๐๐,๐๐๐.๐๐ บาท (สี่ล้านหนึ่งแสนบาทถ้วน) และเป็นผลงานที่เป็นคู่สัญญาโดยตรงกับหน่วยงานของรัฐหรือหน่วยงานเอกชนที่องค์การบริหารส่วนจังหวัดสระบุรีเชื่อถือ
๑๑. ผู้ยื่นข้อเสนอที่ยื่นข้อเสนอในรูปแบบของ "กิจการร่วมค้า" ต้องมีคุณสมบัติ ดังนี้

สำเนาถูกต้อง

  
(นางนาฏยา ทองขาว)  
เจ้าพนักงานพัสดุชำนาญงาน

กรณีที่ข้อตกลงฯ กำหนดให้ผู้เข้าร่วมคำรายใดรายหนึ่งเป็นผู้เข้าร่วมคำหลัก ข้อตกลงฯ จะต้องมีการกำหนดสัดส่วนหน้าที่ และความรับผิดชอบในปริมาณงาน สิ่งของ หรือมูลค่าตามสัญญาของผู้เข้าร่วมคำหลักมากกว่าผู้เข้าร่วมคำรายอื่นทุกราย

กรณีที่ข้อตกลงฯ กำหนดให้ผู้เข้าร่วมคำรายใดรายหนึ่งเป็นผู้เข้าร่วมคำหลัก กิจการร่วมค้ำนั้นต้องให้ผลงานของผู้เข้าร่วมคำหลักรายเดียวเป็นผลงานของกิจการร่วมค้ำที่ยื่นข้อเสนอ

กรณีที่ข้อตกลงฯ กำหนดให้ผู้เข้าร่วมคำรายใดรายหนึ่งเป็นผู้เข้าร่วมคำหลัก ผู้เข้าร่วมคำหลักจะต้องเป็นผู้ประกอบการที่ขึ้นทะเบียนไว้กับกรมบัญชีกลาง ในส่วนของผู้เข้าร่วมคำที่ไม่ใช่ผู้เข้าร่วมคำหลักจะเป็นผู้ประกอบการที่ขึ้นทะเบียนในสาขางานก่อสร้างไว้กับกรมบัญชีกลางหรือไม่ก็ได้

สำหรับข้อตกลงฯ ที่ไม่ได้กำหนดให้ผู้เข้าร่วมคำรายใดเป็นผู้เข้าร่วมคำหลัก ผู้เข้าร่วมคำทุกรายจะต้องมีคุณสมบัติครบถ้วนตามเงื่อนไขที่กำหนดไว้ในเอกสารเชิญชวน

๑๒. ผู้ยื่นข้อเสนอต้องลงทะเบียนในระบบจัดซื้อจัดจ้างภาครัฐด้วยอิเล็กทรอนิกส์ (Electronic Government Procurement : e - GP) ของกรมบัญชีกลาง

ผู้ยื่นข้อเสนอต้องยื่นข้อเสนอและเสนอราคาทางระบบจัดซื้อจัดจ้างภาครัฐด้วยอิเล็กทรอนิกส์ ในวันที่ ๒๙ มีนาคม ๒๕๖๕ ระหว่างเวลา ๐๘.๓๐ น. ถึง ๑๖.๓๐ น.

ผู้สนใจสามารถขอซื้อเอกสารประกวดราคาด้วยอิเล็กทรอนิกส์ ในราคาชุดละ ๕๐๐.๐๐ บาท ผ่านทางระบบจัดซื้อจัดจ้างภาครัฐด้วยอิเล็กทรอนิกส์และชำระเงินผ่านทางธนาคาร ตั้งแต่วันที่ ๑๐ มีนาคม ๒๕๖๕ ถึงวันที่ ๒๘ มีนาคม ๒๕๖๕ โดยดาวน์โหลดเอกสารผ่านทางระบบจัดซื้อจัดจ้างภาครัฐด้วยอิเล็กทรอนิกส์ ได้ภายหลังจากชำระเงินเป็นที่เรียบร้อยแล้วจนถึงก่อนวันเสนอราคา

ผู้สนใจสามารถดูรายละเอียดได้ที่เว็บไซต์ [www.saraburipao.go.th](http://www.saraburipao.go.th). หรือ [www.gprocurement.go.th](http://www.gprocurement.go.th) หรือสอบถามทางโทรศัพท์หมายเลข ๐-๓๖๖๗-๙๗๗๘ ในวันและเวลาราชการ

ประกาศ ณ วันที่ ๑๐ มีนาคม ๒๕๖๕



(นายอรรถพล วงษ์ประยูร)

รองนายกองค์การบริหารส่วนจังหวัด ปฏิบัติราชการแทน

นายกองค์การบริหารส่วนจังหวัดสระบุรี

หมายเหตุ ผู้ประกอบการสามารถจัดเตรียมเอกสารประกอบการเสนอราคา (เอกสารส่วนที่ ๑ และเอกสารส่วนที่ ๒) ในระบบ e-GP ได้ตั้งแต่วันที่ซื้อเอกสารจนถึงวันเสนอราคา

สำเนาถูกต้อง



(นางนงนุช ทองขาว)  
เจ้าพนักงานพัสดุชำนาญงาน

เอกสารประกวดราคาจ้างก่อสร้างด้วยการประกวดราคาอิเล็กทรอนิกส์ (e-bidding)

เลขที่ ๑๗/๒๕๖๕

การจ้างก่อสร้างปรับปรุงถนนลาดยาง สาย สป.๑๑-๐๐๐๙ แยกทางหลวงหมายเลข ๓๐๓๔ (กม.๔+๖๐๐) บ้าน

เขาดิน ต.เขาวง-ต.หัวปลวก อ.พระพุทธบาท-อ.เสาไห้ จ.สระบุรี

ตามประกาศ องค์การบริหารส่วนจังหวัดสระบุรี

ลงวันที่ ๑๐ มีนาคม ๒๕๖๕

องค์การบริหารส่วนจังหวัดสระบุรี ซึ่งต่อไปนี้จะเรียกว่า "องค์การบริหารส่วนจังหวัดสระบุรี" มีความประสงค์จะประกวดราคาจ้างก่อสร้าง ปรับปรุงถนนลาดยาง สาย สป.๑๑-๐๐๐๙ แยกทางหลวงหมายเลข ๓๐๓๔ (กม.๔+๖๐๐) บ้านเขาดิน ต.เขาวง-ต.หัวปลวก อ.พระพุทธบาท-อ.เสาไห้ จ.สระบุรี (โดยวิธี Asphalt Hot Mix In-Place Recycling) ณ บริเวณถนนสาย สป.๑๑-๐๐๐๙ แยกทางหลวงหมายเลข ๓๐๓๔ (กม.๔+๖๐๐) บ้านเขาดิน ต.เขาวง-ต.หัวปลวก อ.พระพุทธบาท - อ.เสาไห้ จ.สระบุรี ด้วยวิธีประกวดราคาอิเล็กทรอนิกส์ (e-bidding) โดยมีข้อแนะนำและข้อกำหนดดังต่อไปนี้

๑. เอกสารแนบท้ายเอกสารประกวดราคาอิเล็กทรอนิกส์

- ๑.๑ แบบรูปและรายการละเอียด
  - ๑.๒ แบบใบเสนอราคาที่กำหนดไว้ในระบบจัดซื้อจัดจ้างภาครัฐด้วยอิเล็กทรอนิกส์
  - ๑.๓ สัญญาจ้างก่อสร้าง
  - ๑.๔ แบบหนังสือค้ำประกัน
    - (๑) หลักประกันการเสนอราคา
    - (๒) หลักประกันสัญญา
  - ๑.๕ สูตรการปรับราคา
  - ๑.๖ บทนิยาม
    - (๑) ผู้ที่มีผลประโยชน์ร่วมกัน
    - (๒) การขัดขวางการแข่งขันอย่างเป็นธรรม
  - ๑.๗ แบบบัญชีเอกสารที่กำหนดไว้ในระบบจัดซื้อจัดจ้างภาครัฐด้วยอิเล็กทรอนิกส์
    - (๑) บัญชีเอกสารส่วนที่ ๑
    - (๒) บัญชีเอกสารส่วนที่ ๒
  - ๑.๘ รายละเอียดแบบรูปรายการงานก่อสร้าง
  - ๑.๙ แผนการใช้วัสดุที่ผลิตภายในประเทศและแผนการใช้เหล็กที่ผลิตภายในประเทศ
- ..... ๗๑.....

๒. คุณสมบัติของผู้ยื่นข้อเสนอ

- ๒.๑ มีความสามารถตามกฎหมาย
- ๒.๒ ไม่เป็นบุคคลล้มละลาย

สำเนาถูกต้อง

๗๙๙

(นางนาฏยา ทองขาว)  
เจ้าพนักงานพัสดุชำนาญงาน

๒.๓ ไม่อยู่ระหว่างเลิกกิจการ

๒.๔ ไม่เป็นบุคคลซึ่งอยู่ระหว่างถูกระงับการยื่นข้อเสนอหรือทำสัญญากับหน่วยงานของรัฐไว้ชั่วคราว เนื่องจากเป็นผู้ที่ไม่ผ่านเกณฑ์การประเมินผลการปฏิบัติงานของผู้ประกอบการตามระเบียบที่รัฐมนตรีว่าการกระทรวงการคลังกำหนดตามที่ประกาศเผยแพร่ในระบบเครือข่ายสารสนเทศของกรมบัญชีกลาง

๒.๕ ไม่เป็นบุคคลซึ่งถูกระบุชื่อไว้ในบัญชีรายชื่อผู้ทำงานและได้แจ้งเวียนชื่อให้เป็นผู้ทำงานของหน่วยงานของรัฐในระบบเครือข่ายสารสนเทศของกรมบัญชีกลาง ซึ่งรวมถึงนิติบุคคลที่ผู้ทำงานเป็นหุ้นส่วนผู้จัดการ กรรมการผู้จัดการ ผู้บริหาร ผู้มีอำนาจในการดำเนินงานในกิจการของนิติบุคคลนั้นด้วย

๒.๖ มีคุณสมบัติและไม่มีลักษณะต้องห้ามตามที่คณะกรรมการนโยบายการจัดซื้อจัดจ้างและการบริหารพัสดุภาครัฐกำหนดในราชกิจจานุเบกษา

๒.๗ เป็นนิติบุคคลผู้มีอาชีพรับจ้างงานที่ประกวดราคาอิเล็กทรอนิกส์ดังกล่าว

๒.๘ ไม่เป็นผู้มีผลประโยชน์ร่วมกันกับผู้ยื่นข้อเสนอรายอื่นที่เข้ายื่นข้อเสนอให้แก่ องค์การบริหารส่วนจังหวัดสระบุรี ณ วันประกาศประกวดราคาอิเล็กทรอนิกส์ หรือไม่เป็นผู้กระทำการอันเป็นการขัดขวางการแข่งขันอย่างเป็นธรรม ในการประกวดราคาอิเล็กทรอนิกส์ครั้งนี้

๒.๙ ไม่เป็นผู้ได้รับเอกสิทธิ์หรือความคุ้มกัน ซึ่งอาจปฏิเสธไม่ยอมขึ้นศาลไทย เว้นแต่รัฐบาลของผู้ยื่นข้อเสนอได้มีคำสั่งให้สละเอกสิทธิ์และความคุ้มกันเช่นนั้น

๒.๑๐ ผู้ยื่นข้อเสนอต้องมีผลงานก่อสร้างประเภทเดียวกันกับงานที่ประกวดราคาจ้างก่อสร้างในวงเงินไม่น้อยกว่า ๔,๑๐๐,๐๐๐.๐๐ บาท (สี่ล้านหนึ่งแสนบาทถ้วน) และเป็นผลงานที่เป็นคู่สัญญาโดยตรงกับหน่วยงานของรัฐ หรือหน่วยงานเอกชนที่องค์การบริหารส่วนจังหวัดสระบุรีเชื่อถือ

๒.๑๑ ผู้ยื่นข้อเสนอที่ยื่นข้อเสนอในรูปแบบของ "กิจการร่วมค้า" ต้องมีคุณสมบัติ ดังนี้  
กรณีที่ข้อตกลงฯ กำหนดให้ผู้เข้าร่วมค้ารายใดรายหนึ่งเป็นผู้เข้าร่วมค้าหลัก ข้อตกลงฯ จะต้องมีการกำหนดสัดส่วนหน้าที่ และความรับผิดชอบในปริมาณงาน สิ่งของ หรือมูลค่าตามสัญญาของผู้เข้าร่วมค้าหลักมากกว่าผู้เข้าร่วมค้ารายอื่นทุกราย

กรณีที่ข้อตกลงฯ กำหนดให้ผู้เข้าร่วมค้ารายใดรายหนึ่งเป็นผู้เข้าร่วมค้าหลัก กิจการร่วมค่านั้นต้องใช้ผลงานของผู้เข้าร่วมค้าหลักรายเดียวเป็นผลงานของกิจการร่วมค้าที่ยื่นข้อเสนอ

กรณีที่ข้อตกลงฯ กำหนดให้ผู้เข้าร่วมค้ารายใดรายหนึ่งเป็นผู้เข้าร่วมค้าหลัก ผู้เข้าร่วมค้าหลักจะต้องเป็นผู้ประกอบการที่ขึ้นทะเบียนไว้กับกรมบัญชีกลาง ในส่วนของผู้เข้าร่วมค้าที่ไม่ใช่ผู้เข้าร่วมค้าหลักจะเป็นผู้ประกอบการที่ขึ้นทะเบียนในสาขางานก่อสร้างไว้กับกรมบัญชีกลางหรือไม่ก็ได้

สำหรับข้อตกลงฯ ที่ไม่ได้กำหนดให้ผู้เข้าร่วมค้ารายใดเป็นผู้เข้าร่วมค้าหลัก ผู้เข้าร่วมค้าทุกรายจะต้องมีคุณสมบัติครบถ้วนตามที่กำหนดไว้ในเอกสารเชิญชวน

๒.๑๒ ผู้ยื่นข้อเสนอต้องลงทะเบียนในระบบจัดซื้อจัดจ้างภาครัฐด้วยอิเล็กทรอนิกส์ (Electronic Government Procurement : e - GP) ของกรมบัญชีกลาง

สำเนาถูกต้อง

๓. หลักฐานการยื่นข้อเสนอ

๒๕๖

(นางนงนุช ทองชา) [ลายเซ็น]  
เจ้าพนักงานพัสดุชำนาญงาน

ผู้ยื่นข้อเสนอจะต้องเสนอเอกสารหลักฐานยื่นมาพร้อมกับการเสนอราคาทางระบบจัดซื้อจัดจ้าง  
ภาครัฐด้วยอิเล็กทรอนิกส์ โดยแยกเป็น ๒ ส่วน คือ

**๓.๑ ส่วนที่ ๑ อย่างน้อยต้องมีเอกสารดังต่อไปนี้**

- (๑) ในกรณีผู้ยื่นข้อเสนอเป็นนิติบุคคล
  - (ก) ห้างหุ้นส่วนสามัญหรือห้างหุ้นส่วนจำกัด ให้ยื่นสำเนาหนังสือรับรองการจดทะเบียนนิติบุคคล บัญชีรายชื่อหุ้นส่วนผู้จัดการ ผู้มีอำนาจควบคุม (ถ้ามี) พร้อมทั้งรับรองสำเนาถูกต้อง
  - (ข) บริษัทจำกัดหรือบริษัทมหาชนจำกัด ให้ยื่นสำเนาหนังสือรับรองการจดทะเบียนนิติบุคคล หนังสือบริคณห์สนธิ บัญชีรายชื่อกรรมการผู้จัดการ ผู้มีอำนาจควบคุม (ถ้ามี) และบัญชีผู้ถือหุ้นรายใหญ่ (ถ้ามี) พร้อมทั้งรับรองสำเนาถูกต้อง
  - (๒) ในกรณีผู้ยื่นข้อเสนอเป็นบุคคลธรรมดาหรือคณะบุคคลที่มีใช้นิติบุคคล ให้ยื่นสำเนาบัตรประจำตัวประชาชนของผู้ยื่น ข้อเสนอข้อตกลงที่แสดงถึงการเข้าเป็นหุ้นส่วน (ถ้ามี) สำเนาบัตรประจำตัวประชาชนของผู้เป็นหุ้นส่วน หรือสำเนาหนังสือเดินทางของผู้เป็นหุ้นส่วนที่ได้ถือสัญชาติไทย พร้อมทั้งรับรองสำเนาถูกต้อง
  - (๓) ในกรณีผู้ยื่นข้อเสนอเป็นผู้ยื่นข้อเสนอร่วมกันในฐานะเป็นผู้ร่วมค้า ให้ยื่นสำเนาสัญญาของการเข้าร่วมค้า และเอกสารตามที่ระบุไว้ใน (๑) หรือ (๒) ของผู้ร่วมค้า แล้วแต่กรณี
  - (๔) เอกสารเพิ่มเติมอื่นๆ
    - (๔.๑) สำเนาใบสำคัญแสดงการจดทะเบียนห้างหุ้นส่วนบริษัท พร้อมทั้งรับรองสำเนาถูกต้อง (ถ้ามี)
    - (๔.๒) สำเนาใบทะเบียนภาษีมูลค่าเพิ่ม พร้อมทั้งรับรองสำเนาถูกต้อง (ถ้ามี)
  - (๕) บัญชีเอกสารส่วนที่ ๑ ทั้งหมดที่ได้ยื่นพร้อมกับการเสนอราคาทางระบบจัดซื้อจัดจ้างภาครัฐด้วยอิเล็กทรอนิกส์ ตามแบบในข้อ ๑.๗ (๑) โดยไม่ต้องแนบในรูปแบบ PDF File (Portable Document Format)

ทั้งนี้ เมื่อผู้ยื่นข้อเสนอดำเนินการแนบไฟล์เอกสารตามบัญชีเอกสารส่วนที่ ๑ ครบถ้วน ถูกต้องแล้ว ระบบจัดซื้อจัดจ้างภาครัฐด้วยอิเล็กทรอนิกส์จะสร้างบัญชีเอกสารส่วนที่ ๑ ตามแบบในข้อ ๑.๗ (๑) ให้โดยผู้ยื่นข้อเสนอไม่ต้องแนบบัญชีเอกสารส่วนที่ ๑ ดังกล่าวในรูปแบบ PDF File (Portable Document Format)

**๓.๒ ส่วนที่ ๒ อย่างน้อยต้องมีเอกสารดังต่อไปนี้**

(๑) ในกรณีที่ผู้ยื่นข้อเสนอมอบอำนาจให้บุคคลอื่นกระทำการแทนให้แนบหนังสือมอบอำนาจซึ่งติดอากรแสตมป์ตามกฎหมาย โดยมีหลักฐานแสดงตัวตนของผู้มอบอำนาจและผู้รับมอบอำนาจ ทั้งนี้หากผู้รับมอบอำนาจเป็นบุคคลธรรมดาต้องเป็นผู้ที่บรรลุนิติภาวะตามกฎหมายแล้วเท่านั้น

(๒) หลักประกันการเสนอราคา ตามข้อ ๕

(๓) สำเนาหนังสือรับรองผลงานก่อสร้างพร้อมทั้งรับรองสำเนาถูกต้อง (นางนงญา ทองขาว)

(๔) สำเนาใบขึ้นทะเบียนผู้ประกอบการวิสาหกิจขนาดกลางและขนาดย่อม (SMEs) (สำนักงานพัฒนาเอกชน)

๒๑๑  
น.นงญา ทองขาว

(ถ้ามี)

(๕) บัญชีเอกสารส่วนที่ ๒ ทั้งหมดที่ได้ยื่นพร้อมกับการเสนอราคาทางระบบจัดซื้อจัดจ้างภาครัฐด้วยอิเล็กทรอนิกส์ตามแบบในข้อ ๑.๗ (๒) โดยไม่ต้องแนบในรูปแบบ PDF File (Portable Document Format)

ทั้งนี้ เมื่อผู้ยื่นข้อเสนอดำเนินการแนบไฟล์เอกสารตามบัญชีเอกสารส่วนที่ ๒ ครบถ้วนถูกต้องแล้ว ระบบจัดซื้อจัดจ้างภาครัฐด้วยอิเล็กทรอนิกส์จะสร้างบัญชีเอกสารส่วนที่ ๒ ตามแบบในข้อ ๑.๗ (๒) ให้โดยผู้ยื่นข้อเสนอไม่ต้องแนบบัญชีเอกสารส่วนที่ ๒ ดังกล่าวในรูปแบบ PDF File (Portable Document Format)

#### ๔. การเสนอราคา

๔.๑ ผู้ยื่นข้อเสนอต้องยื่นข้อเสนอ และเสนอราคาทางระบบจัดซื้อจัดจ้างภาครัฐด้วยอิเล็กทรอนิกส์ตามที่กำหนดไว้ในเอกสารประกวดราคาอิเล็กทรอนิกส์นี้ โดยไม่มีเงื่อนไขใดๆ ทั้งสิ้น และจะต้องกรอกข้อความให้ถูกต้องครบถ้วน พร้อมทั้งหลักฐานแสดงตัวตนและทำการยืนยันตัวตนของผู้ยื่นข้อเสนอโดยไม่ต้องแนบบใบเสนอราคาในรูปแบบ PDF File (Portable Document Format)

๔.๒ ให้ผู้ยื่นข้อเสนอกรอกรายละเอียดการเสนอราคาในใบเสนอราคาตามแบบเอกสารประกวดราคาจ้างก่อสร้างด้วยวิธีประกวดราคาอิเล็กทรอนิกส์ (e-bidding) ข้อ ๑.๒ ให้ครบถ้วนโดยไม่ต้องยื่นใบแจ้งปริมาณงานและราคา และใบบัญชีรายการก่อสร้างในรูปแบบ PDF File (Portable Document Format)

ในการเสนอราคาให้เสนอราคาเป็นเงินบาทและเสนอราคาได้เพียงครั้งเดียวและราคาเดียว โดยเสนอราคารวม หรือราคาต่อหน่วย หรือราคาต่อรายการ ตามเงื่อนไขที่ระบุไว้ท้ายใบเสนอราคาให้ถูกต้อง ทั้งนี้ ราคารวมที่เสนอจะต้องตรงกันทั้งตัวเลขและตัวหนังสือ ถ้าตัวเลขและตัวหนังสือไม่ตรงกัน ให้ถือตัวหนังสือเป็นสำคัญ โดยคิดราคารวมทั้งสิ้นซึ่งรวมค่าภาษีมูลค่าเพิ่ม ภาษีอากรอื่น และค่าใช้จ่ายที่ส่งมอบไว้แล้ว

ราคาที่เสนอจะต้องเสนอกำหนดยื่นราคาไม่น้อยกว่า ๒๔๐ วัน ตั้งแต่วันเสนอราคาโดยภายในกำหนดยื่นราคา ผู้ยื่นข้อเสนอต้องรับผิดชอบราคาที่ตนได้เสนอไว้และจะถอนการเสนอราคามิได้

๔.๓ ผู้ยื่นข้อเสนอจะต้องเสนอกำหนดเวลาดำเนินการก่อสร้างแล้วเสร็จไม่เกิน ๑๒๐ วัน นับถัดจากวันลงนามในสัญญาจ้างหรือจากวันที่ได้รับหนังสือแจ้งจาก องค์การบริหารส่วนจังหวัดสระบุรี ให้เริ่มทำงาน

๔.๔ ก่อนเสนอราคา ผู้ยื่นข้อเสนอควรตรวจดูร่างสัญญา แบบรูป และรายการละเอียด ฯลฯ ให้ถี่ถ้วนและเข้าใจเอกสารประกวดราคาจ้างอิเล็กทรอนิกส์ทั้งหมดเสียก่อนที่จะตกลงยื่นข้อเสนอตามเงื่อนไขในเอกสารประกวดราคาจ้างอิเล็กทรอนิกส์

๔.๕ ผู้ยื่นข้อเสนอจะต้องยื่นข้อเสนอและเสนอราคาทางระบบจัดซื้อจัดจ้างภาครัฐด้วยอิเล็กทรอนิกส์ในวันที่ ๒๙ มีนาคม ๒๕๖๕ ระหว่างเวลา ๐๘.๓๐ น. ถึง ๑๖.๓๐ น. และเวลาในการเสนอราคาให้ถือตามเวลาของระบบจัดซื้อจัดจ้างภาครัฐด้วยอิเล็กทรอนิกส์เป็นเกณฑ์

เมื่อพ้นกำหนดเวลายื่นข้อเสนอและเสนอราคาแล้ว จะไม่รับเอกสารการยื่นข้อเสนอและเสนอราคาใดๆ โดยเด็ดขาด

๔.๖ ผู้ยื่นข้อเสนอต้องจัดทำเอกสารสำหรับการใช้ในการเสนอราคาในรูปแบบไฟล์เอกสาร

สำเนาถูกต้อง

๒๕๖๕

(นางนงนุช ทองขาว)

เจ้าพนักงานพัสดุชำนาญงาน

นางนงนุช

ประเภท PDF File (Portable Document Format) โดยผู้ยื่นข้อเสนอต้องเป็นผู้รับผิดชอบตรวจสอบความครบถ้วน ถูกต้อง และชัดเจนของเอกสาร PDF File ก่อนที่จะยื่นยื่นการเสนอราคา แล้วจึงส่งข้อมูล (Upload) เพื่อเป็นการ เสนอราคาให้แก่องค์การบริหารส่วนจังหวัดสระบุรี ผ่านทางระบบจัดซื้อจัดจ้างภาครัฐด้วยอิเล็กทรอนิกส์

๔.๗ คณะกรรมการพิจารณาผลการประกวดราคาอิเล็กทรอนิกส์จะดำเนินการตรวจสอบ คุณสมบัติของผู้ยื่นข้อเสนอแต่ละรายว่า เป็นผู้ยื่นข้อเสนอที่มีผลประโยชน์ร่วมกันกับผู้ยื่นข้อเสนอรายอื่นตามข้อ ๑.๖ (๑) หรือไม่ หากปรากฏว่าผู้ยื่นข้อเสนอรายใดเป็นผู้ยื่นข้อเสนอที่มีผลประโยชน์ร่วมกันกับผู้ยื่นข้อเสนอรายอื่น คณะ กรรมการฯ จะตัดรายชื่อผู้ยื่นข้อเสนอราคาที่มีผลประโยชน์ร่วมกันนั้นออกจากการเป็นผู้ยื่นข้อเสนอ

หากปรากฏต่อคณะกรรมการพิจารณาผลการประกวดราคาอิเล็กทรอนิกส์ว่า ก่อนหรือในขณะที่ มีการพิจารณาข้อเสนอ มีผู้ยื่นข้อเสนอรายใดกระทำการอันเป็นการขัดขวางการแข่งขันอย่างเป็นธรรมตามข้อ ๑.๖ (๒) และคณะกรรมการฯ เชื่อว่ามีการกระทำการอันเป็นการขัดขวางการแข่งขันอย่างเป็นธรรม คณะกรรมการฯ จะตัดรายชื่อ ผู้ยื่นข้อเสนอรายนั้นออกจากการเป็นผู้ยื่นข้อเสนอ และองค์การบริหารส่วนจังหวัดสระบุรี จะพิจารณาลงโทษผู้ยื่นข้อ เสนอดังกล่าวเป็นผู้ทำงาน เว้นแต่ องค์การบริหารส่วนจังหวัดสระบุรี จะพิจารณาเห็นว่าผู้ยื่นข้อเสนอรายนั้น มิใช่เป็น ผู้ริเริ่มให้มีการกระทำความดังกล่าวและได้ให้ความร่วมมือเป็นประโยชน์ต่อการพิจารณาขององค์การบริหารส่วนจังหวัด สระบุรี

๔.๘ ผู้ยื่นข้อเสนอจะต้องปฏิบัติ ดังนี้

- (๑) ปฏิบัติตามเงื่อนไขที่ระบุไว้ในเอกสารประกวดราคาอิเล็กทรอนิกส์
- (๒) ราคาที่เสนอจะต้องเป็นราคาที่รวมภาษีมูลค่าเพิ่ม และภาษีอื่นๆ (ถ้ามี) รวมค่าใช้จ่าย

จ่ายทั้งปวงไว้ด้วยแล้ว

- (๓) ผู้ยื่นข้อเสนอจะต้องลงทะเบียนเพื่อเข้าสู่กระบวนการเสนอราคา ตามวัน เวลา ที่

กำหนด

- (๔) ผู้ยื่นข้อเสนอจะถอนการเสนอราคาที่เสนอแล้วไม่ได้

- (๕) ผู้ยื่นข้อเสนอต้องศึกษาและทำความเข้าใจในระบบและวิธีการเสนอราคาด้วยวิธี

ประกวดราคาอิเล็กทรอนิกส์ ของกรมบัญชีกลางที่แสดงไว้ในเว็บไซต์ [www.gprocurement.go.th](http://www.gprocurement.go.th)

๔.๙ ผู้ยื่นข้อเสนอที่เป็นผู้ชนะการเสนอราคาต้องจัดทำแผนการใช้พัสดุที่ผลิตภายในประเทศ และแผนการใช้เหล็กที่ผลิตภายในประเทศ โดยยื่นให้หน่วยงานของรัฐภายใน ๖๐ วัน นับถัดจากวันลงนามในสัญญา

## ๕. หลักประกันการเสนอราคา

ผู้ยื่นข้อเสนอต้องวางหลักประกันการเสนอราคาพร้อมกับการเสนอราคาทางระบบการจัดซื้อจัด จ้างภาครัฐด้วยอิเล็กทรอนิกส์ โดยใช้หลักประกันอย่างหนึ่งอย่างใดดังต่อไปนี้ จำนวน ๕๒๒,๐๐๐.๐๐ บาท (ห้าแสน สองหมื่นสองพันบาทถ้วน)

๕.๑ เช็คหรือตราพท์ที่ธนาคารเซ็นสั่งจ่าย ซึ่งเป็นเช็คหรือตราพท์ลงวันที่ที่ใช้เช็คหรือตราพท์ นั้นชำระต่อเจ้าหน้าที่ในวันที่ยื่นข้อเสนอ หรือก่อนวันนั้นไม่เกิน ๓ วันทำการ

๕.๒ หนังสือค้ำประกันอิเล็กทรอนิกส์ของธนาคารภายในประเทศตามแบบที่คณะกรรมการ

*น.ช.*  
(นางนาฏยา ทองขาว)  
เจ้าพนักงานพัสดุชำนาญงาน

*น.ช.*

## นโยบายกำหนด

๕.๓ พันธบัตรรัฐบาลไทย

๕.๔ หนังสือค้ำประกันของบริษัทเงินทุนหรือบริษัทเงินทุนหลักทรัพย์ที่ได้รับอนุญาตให้

ประกอบกิจการเงินทุนเพื่อการพาณิชย์และประกอบธุรกิจค้ำประกันตามประกาศของธนาคารแห่งประเทศไทย ตามรายชื่อบริษัทเงินทุนที่ธนาคารแห่งประเทศไทยแจ้งเวียนให้ทราบ โดยอนุโลมให้ใช้ตามตัวอย่างหนังสือค้ำประกันของธนาคารที่คณะกรรมการนโยบายกำหนด

กรณีที่ผู้ยื่นข้อเสนอ นำเช็คหรือตราพื้ที่ธนาคารสั่งจ่ายหรือพันธบัตรรัฐบาลไทยหรือหนังสือค้ำประกันของบริษัทเงินทุนหรือบริษัทเงินทุนหลักทรัพย์ มาวางเป็นหลักประกันการเสนอราคาจะต้องส่งต้นฉบับเอกสารดังกล่าวมาให้องค์การบริหารส่วนจังหวัดสระบุรีตรวจสอบความถูกต้องในวันที่ ๑ เมษายน ๒๕๖๕ ระหว่างเวลา ๐๘.๓๐ น. ถึง ๑๖.๓๐ น.

กรณีที่ผู้ยื่นข้อเสนอที่ยื่นข้อเสนอในรูปแบบของ "กิจการร่วมค้า" ประสงค์จะใช้หนังสือค้ำประกันอิเล็กทรอนิกส์ของธนาคารในประเทศเป็นหลักประกันการเสนอราคาให้ระบุชื่อผู้เข้าร่วมค้ารายที่สัญญาร่วมค้ากำหนดให้เป็นผู้เข้ายื่นข้อเสนอ กับหน่วยงานของรัฐเป็นผู้ยื่นข้อเสนอ

หลักประกันการเสนอราคาตามข้อนี้ องค์กรบริหารส่วนจังหวัดสระบุรีจะคืนให้ผู้ยื่นข้อเสนอหรือผู้ค้ำประกันภายใน ๑๕ วัน นับถัดจากวันที่องค์การบริหารส่วนจังหวัดสระบุรีได้พิจารณาเห็นชอบรายงานผลคัดเลือกผู้ชนะการประกวดราคาเรียบร้อยแล้ว เว้นแต่ผู้ยื่นข้อเสนอรายที่คัดเลือกไว้ซึ่งเสนอราคาต่ำสุดหรือได้คะแนนรวมสูงสุดไม่เกิน ๓ ราย ให้คืนได้ต่อเมื่อได้ทำสัญญาหรือข้อตกลง หรือผู้ยื่นข้อเสนอได้พ้นจากข้อผูกพันแล้ว

การคืนหลักประกันการเสนอราคา ไม่ว่าจะในกรณีใด ๆ จะคืนให้โดยไม่มีดอกเบี้ย

## ๖. หลักเกณฑ์และสิทธิในการพิจารณา

๖.๑ การพิจารณาผลการยื่นข้อเสนอประกวดราคาอิเล็กทรอนิกส์ครั้งนี้ องค์กรบริหารส่วนจังหวัดสระบุรีจะพิจารณาตัดสินโดยใช้หลักเกณฑ์ ราคา

๖.๒ การพิจารณาผู้ชนะการยื่นข้อเสนอ

กรณีใช้หลักเกณฑ์ราคาในการพิจารณาผู้ชนะการยื่นข้อเสนอ องค์กรบริหารส่วนจังหวัดสระบุรี จะพิจารณาจาก ราคารวม

๖.๓ หากผู้ยื่นข้อเสนอรายใดมีคุณสมบัติไม่ถูกต้องตามข้อ ๒ หรือยื่นหลักฐานการยื่นข้อเสนอไม่ถูกต้อง หรือไม่ครบถ้วนตามข้อ ๓ หรือยื่นข้อเสนอไม่ถูกต้องตามข้อ ๔ แล้ว คณะกรรมการพิจารณาผล การประกวดราคาอิเล็กทรอนิกส์จะไม่รับพิจารณาข้อเสนอของผู้ยื่นข้อเสนอรายนั้น เว้นแต่ผู้ยื่นข้อเสนอรายใดเสนอเอกสารทางเทคนิคหรือรายละเอียดคุณลักษณะเฉพาะของพัสดุที่จะจ้างไม่ครบถ้วน หรือเสนอรายละเอียดแตกต่างไปจากเงื่อนไขที่องค์การบริหารส่วนจังหวัดสระบุรีกำหนดไว้ในประกาศและเอกสารประกวดราคาอิเล็กทรอนิกส์ ในส่วนที่มีใช้สาระสำคัญและความแตกต่างนั้น ไม่มีผลทำให้เกิดการโต้แย้งเปรียบเทียบกับผู้ยื่นข้อเสนอรายอื่น หรือเป็นการผิดพลาดเล็กน้อย คณะกรรมการฯ อาจพิจารณาผ่อนปรนการตัดสินผู้ยื่นข้อเสนอรายนั้น

๖.๔ องค์กรบริหารส่วนจังหวัดสระบุรีสงวนสิทธิ์ไม่พิจารณาข้อเสนอของผู้ยื่นข้อเสนอโดย

(นางนงญา ทองขาว)  
เจ้าพนักงานพัสดุชำนาญงาน



ไม่มีการผ่อนผัน ในกรณีดังต่อไปนี้

(๑) ไม่ปรากฏชื่อผู้ยื่นข้อเสนอรายนั้นในบัญชีรายชื่อผู้รับเอกสารประกวดราคาอิเล็กทรอนิกส์ทางระบบจัดซื้อจัดจ้างด้วยอิเล็กทรอนิกส์ หรือบัญชีรายชื่อผู้ซื้อเอกสารประกวดราคาอิเล็กทรอนิกส์ทางระบบจัดซื้อจัดจ้างด้วยอิเล็กทรอนิกส์ ขององค์การบริหารส่วนจังหวัดสระบุรี

(๒) ไม่กรอกชื่อผู้ยื่นข้อเสนอในการเสนอราคาทางระบบจัดซื้อจัดจ้างด้วยอิเล็กทรอนิกส์

(๓) เสนอรายละเอียดแตกต่างไปจากเงื่อนไขที่กำหนดในเอกสารประกวดราคาอิเล็กทรอนิกส์ที่เป็นสาระสำคัญ หรือมีผลทำให้เกิดความได้เปรียบเสียเปรียบแก่ผู้ยื่นข้อเสนอรายอื่น

๖.๕ ในการตัดสินการประกวดราคาอิเล็กทรอนิกส์หรือในการทำสัญญา คณะกรรมการพิจารณาผลการประกวดราคาอิเล็กทรอนิกส์หรือองค์การบริหารส่วนจังหวัดสระบุรี มีสิทธิให้ผู้ยื่นข้อเสนอชี้แจงข้อเท็จจริงเพิ่มเติมได้ องค์การบริหารส่วนจังหวัดสระบุรีมีสิทธิที่จะไม่รับข้อเสนอ ไม่รับราคา หรือไม่ทำสัญญา หากข้อเท็จจริงดังกล่าวไม่เหมาะสมหรือไม่ถูกต้อง

๖.๖ องค์การบริหารส่วนจังหวัดสระบุรีทรงไว้ซึ่งสิทธิที่จะไม่รับราคาต่ำสุด หรือราคาหนึ่งราคาใด หรือราคาข้อเสนอทั้งหมดก็ได้ และอาจพิจารณาเลือกจ้างในจำนวน หรือขนาด หรือเฉพาะรายการหนึ่งรายการใด หรืออาจจะยกเลิก การประกวดราคาอิเล็กทรอนิกส์โดยไม่พิจารณาจัดจ้างเลยก็ได้ สุดแต่จะพิจารณา ทั้งนี้เพื่อประโยชน์ของทางราชการเป็นสำคัญ และให้ถือว่าการตัดสินขององค์การบริหารส่วนจังหวัดสระบุรีเป็นเด็ดขาดผู้ยื่นข้อเสนอจะเรียกร้องค่าใช้จ่าย หรือค่าเสียหายใดๆ มิได้ รวมทั้ง องค์การบริหารส่วนจังหวัดสระบุรีจะพิจารณายกเลิกการประกวดราคาอิเล็กทรอนิกส์และลงโทษผู้ยื่นข้อเสนอเป็นผู้ที่ทำงาน ไม่ว่าจะเป็นผู้ยื่นข้อเสนอที่ได้รับการคัดเลือกหรือไม่ก็ตาม หากมีเหตุที่เชื่อถือได้ว่ายื่นข้อเสนอกระทำการโดยไม่สุจริต เช่น การเสนอเอกสารอันเป็นเท็จ หรือใช้ชื่อบุคคลธรรมดา หรือนิติบุคคลอื่นมาเสนอราคาแทน เป็นต้น

ในกรณีที่ผู้ยื่นข้อเสนอรายที่เสนอราคาต่ำสุด เสนอราคาต่ำจนคาดหมายได้ว่าไม่อาจดำเนินงานตามเอกสารประกวดราคาอิเล็กทรอนิกส์ได้ คณะกรรมการพิจารณาผลการประกวดราคาอิเล็กทรอนิกส์หรือองค์การบริหารส่วนจังหวัดสระบุรี จะให้ผู้ยื่นข้อเสนอชี้แจงและแสดงหลักฐานที่ทำให้เชื่อได้ว่าผู้ยื่นข้อเสนอสามารถดำเนินงานตามเอกสารประกวดราคาอิเล็กทรอนิกส์ให้เสร็จสมบูรณ์ หากคำชี้แจงไม่เป็นที่รับฟังได้ องค์การบริหารส่วนจังหวัดสระบุรี มีสิทธิที่จะไม่รับข้อเสนอหรือไม่รับราคาของผู้ยื่นข้อเสนอรายนั้น ทั้งนี้ผู้ยื่นข้อเสนอดังกล่าวไม่มีสิทธิเรียกร้องค่าใช้จ่ายหรือค่าเสียหายใดๆ จากองค์การบริหารส่วนจังหวัดสระบุรี

๖.๗ ก่อนลงนามในสัญญา องค์การบริหารส่วนจังหวัดสระบุรี อาจประกาศยกเลิกการประกวดราคาอิเล็กทรอนิกส์ หากปรากฏว่ามีการกระทำที่เข้าลักษณะผู้ยื่นข้อเสนอที่ชนะการประกวดราคาหรือที่ได้รับการคัดเลือกมีผลประโยชน์ร่วมกัน หรือมีส่วนได้เสียกับผู้ยื่นข้อเสนอรายอื่น หรือขัดขวางการแข่งขันอย่างเป็นธรรม หรือสมยอมกันกับผู้ยื่นข้อเสนอรายอื่น หรือเจ้าหน้าที่ในการเสนอราคา หรือถือว่ากระทำการทุจริตอื่นใดในการเสนอราคา

๖.๘ หากผู้ยื่นข้อเสนอซึ่งเป็นผู้ประกอบการ SMEs เสนอราคาสูงกว่าราคาต่ำสุดของผู้ยื่นข้อเสนอ (นางนงญา ทองขาว)

เจ้าพนักงานพัสดุชำนาญงาน

เสนอรายอื่นที่ไม่เกินร้อยละ ๑๐ ให้หน่วยงานของรัฐจัดซื้อจัดจ้างจากผู้ประกอบการ SMEs ดังกล่าว โดยจัดเรียงลำดับผู้ยื่นข้อเสนอซึ่งเป็นผู้ประกอบการ SMEs ซึ่งเสนอราคาสูงกว่าราคาต่ำสุดของผู้ยื่นข้อเสนอรายอื่นไม่เกินร้อยละ ๑๐ ที่จะเรียกมาทำสัญญาไม่เกิน ๓ ราย

ผู้ยื่นข้อเสนอที่เป็นกิจการร่วมค้าที่จะได้สิทธิตามวรรคหนึ่ง ผู้เข้าร่วมค้าทุกรายจะต้องเป็นผู้ประกอบการ SMEs

๖.๙ หากผู้ยื่นข้อเสนอซึ่งมีผู้ประกอบการ SMEs แต่เป็นบุคคลธรรมดาที่ถือสัญชาติไทยหรือนิติบุคคลที่จัดตั้งขึ้นตามกฎหมายไทยเสนอราคาสูงกว่าราคาต่ำสุดของผู้ยื่นข้อเสนอซึ่งเป็นบุคคลธรรมดาที่มีได้ถือสัญชาติไทยหรือนิติบุคคลที่จัดตั้งขึ้นตามกฎหมายของต่างประเทศไม่เกินร้อยละ ๓ ให้หน่วยงานของรัฐจัดซื้อหรือจัดจ้างจากผู้ยื่นข้อเสนอซึ่งเป็นบุคคลธรรมดาที่ถือสัญชาติไทยหรือนิติบุคคลที่จัดตั้งขึ้นตามกฎหมายไทยดังกล่าว

ผู้ยื่นข้อเสนอที่เป็นกิจการร่วมค้าที่จะได้สิทธิตามวรรคหนึ่ง ผู้เข้าร่วมค้าทุกรายจะต้องเป็นผู้ประกอบการที่เป็นบุคคลธรรมดาที่ถือสัญชาติไทยหรือนิติบุคคลที่จัดตั้งขึ้นตามกฎหมายไทย

## ๗. การทำสัญญาจ้างก่อสร้าง

ผู้ชนะการประกวดราคาอิเล็กทรอนิกส์จะต้องทำสัญญาจ้างตามแบบสัญญา ดังระบุในข้อ ๑.๓ หรือทำข้อตกลงเป็นหนังสือกับองค์การบริหารส่วนจังหวัดสระบุรี ภายใน ๑๕ วัน นับถัดจากวันที่ได้รับแจ้ง และจะต้องวางหลักประกันสัญญาเป็นจำนวนเงินเท่ากับร้อยละ ๕ ของราคาค่าจ้างที่ประกวดราคาอิเล็กทรอนิกส์ ให้องค์การบริหารส่วนจังหวัดสระบุรียึดถือไว้ในขณะทำสัญญาโดยใช้หลักประกันอย่างหนึ่งอย่างใด ดังต่อไปนี้

### ๗.๑ เงินสด

๗.๒ เช็คหรือตราพท์ที่ธนาคารเซ็นส่งจ่าย ซึ่งเป็นเช็คหรือตราพท์ลงวันที่ที่ใช้เช็คหรือตราพท์นั้น ชำระต่อเจ้าหน้าที่ในวันทำสัญญา หรือก่อนวันนั้นไม่เกิน ๓ วันทำการ

๗.๓ หนังสือค้ำประกันของธนาคารภายในประเทศ ตามตัวอย่างที่คณะกรรมการนโยบายกำหนด ดังระบุในข้อ ๑.๔ (๒) หรือจะเป็นหนังสือค้ำประกันอิเล็กทรอนิกส์ตามวิธีการที่กรมบัญชีกลางกำหนด

๗.๔ หนังสือค้ำประกันของบริษัทเงินทุน หรือบริษัทเงินทุนหลักทรัพย์ที่ได้รับอนุญาตให้ประกอบกิจการเงินทุนเพื่อการพาณิชย์และประกอบธุรกิจค้ำประกันตามประกาศของธนาคารแห่งประเทศไทย ตามรายชื่อบริษัทเงินทุนที่ธนาคารแห่งประเทศไทยแจ้งเวียนให้ทราบ โดยอนุโลมให้ใช้ตามตัวอย่างหนังสือค้ำประกันของธนาคารที่คณะกรรมการนโยบายกำหนด ดังระบุในข้อ ๑.๔ (๒)

### ๗.๕ พันธบัตรรัฐบาลไทย

หลักประกันนี้จะคืนให้ โดยไม่มีดอกเบี้ยภายใน ๑๕ วันนับถัดจากวันที่ผู้ชนะการประกวดราคาอิเล็กทรอนิกส์ (ผู้รับจ้าง) พ้นจากข้อผูกพันตามสัญญาจ้างแล้ว

สำเนาถูกต้อง



(นางนงนุช ทองขาว)

เจ้าพนักงานพัสดุชำนาญงาน

## ๘. ค่าจ้างและการจ่ายเงิน

องค์การบริหารส่วนจังหวัดสระบุรีจะจ่ายค่าจ้างซึ่งได้รวมภาษีมูลค่าเพิ่ม ตลอดจนภาษีอื่น ๆ และค่าใช้จ่ายทั้งปวงแล้ว โดยถือราคาเหมารวมเป็นเกณฑ์ และกำหนดการจ่ายเงินเป็น จำนวน ๑ งวด ดังนี้

งวดที่ ๑ (งวดสุดท้าย) เป็นจำนวนเงินในอัตราร้อยละ ๑๐๐ ของค่าจ้าง เมื่อผู้รับจ้างได้ปฏิบัติ

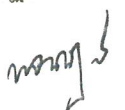

งานทั้งหมดให้แล้วเสร็จเรียบร้อยตามสัญญา รวมทั้งทำสถานที่ก่อสร้างให้สะอาดเรียบร้อย โดยมีรายละเอียด ดังนี้

- งานฉาบปูนอุดต่อ แล้วเสร็จ
- งานผิวจราจร Asphalt Hot Mix In-Place Recycling แล้วเสร็จ
- ติดตั้งเครื่องหมายจราจรและอุปกรณ์อำนวยความสะดวกเรียบร้อยแล้วเสร็จ
- ติดตั้งป้ายเหล็กโครงการฯ แล้วเสร็จ
- เก็บทำความสะอาด บริเวณสถานที่ก่อสร้างให้เป็นระเบียบเรียบร้อย, ติดตั้งเครื่องหมายจราจร,

ป้ายโครงการหรือป้ายคณะกรรมการตรวจรับพัสดุได้ตรวจรับไว้เป็นที่เรียบร้อยแล้ว

#### ๙. อัตราค่าปรับ

ค่าปรับตามสัญญาจ้างแนบท้ายเอกสารประกวดราคาอิเล็กทรอนิกส์นี้ หรือข้อตกลงจ้างเป็นหนังสือจะกำหนด ดังนี้

๙.๑ กรณีที่ผู้รับจ้างนำงานที่รับจ้างไปจ้างช่วงให้ผู้อื่นทำอีกทอดหนึ่งโดยไม่ได้รับอนุญาตจากองค์การบริหารส่วนจังหวัดสระบุรี จะกำหนดค่าปรับสำหรับการฝ่าฝืนดังกล่าวเป็นจำนวนร้อยละ ๑๐.๐๐ ของวงเงินของงานจ้างช่วงนั้น

๙.๒ กรณีที่ผู้รับจ้างปฏิบัติผิดสัญญาจ้างก่อสร้าง นอกเหนือจากข้อ ๙.๑ จะกำหนดค่าปรับเป็นรายวันเป็นจำนวนเงินตายตัวในอัตราร้อยละ ๐.๒๕ ของราคางานจ้าง

#### ๑๐. การรับประกันความชำรุดบกพร่อง

ผู้ชนะการประกวดราคาอิเล็กทรอนิกส์ซึ่งได้ทำสัญญาจ้าง ตามแบบ ดังระบุในข้อ ๑.๓ หรือข้อตกลงจ้างเป็นหนังสือแล้วแต่กรณี จะต้องรับประกันความชำรุดบกพร่องของงานจ้างที่เกิดขึ้นภายในระยะเวลาไม่น้อยกว่า ๒ ปี นับถัดจากวันที่องค์การบริหารส่วนจังหวัดสระบุรีได้รับมอบงาน โดยต้องบริหารจัดการซ่อมแซมแก้ไขให้ใช้การได้ดีดังเดิมภายใน ๑๕ วัน นับถัดจากวันที่ได้รับแจ้งความชำรุดบกพร่อง

#### ๑๑. ข้อเสนอสิทธิในการยื่นข้อเสนอและอื่น ๆ

๑๑.๑ เงินค่าจ้างสำหรับงานจ้างครั้งนี้ ได้มาจากเงินงบประมาณประจำปี พ.ศ. ๒๕๖๕ การลงนามในสัญญาจะกระทำต่อเมื่อ องค์การบริหารส่วนจังหวัดสระบุรีได้รับอนุมัติเงินค่าก่อสร้าง จากเงินงบประมาณประจำปี พ.ศ. ๒๕๖๕

๑๑.๒ เมื่อองค์การบริหารส่วนจังหวัดสระบุรีได้คัดเลือกผู้ยื่นข้อเสนอรายใดให้เป็นผู้รับจ้าง และได้ตกลงจ้าง ตามการประกวดราคาอิเล็กทรอนิกส์แล้ว ถ้าผู้รับจ้างจะต้องสั่งหรือนำสิ่งของมาเพื่องานจ้างดังกล่าว เข้ามาจากต่างประเทศ และของนั้นต้องนำเข้ามาโดยทางเรือในเส้นทางที่มีเรือไทยเดินอยู่ และสามารถให้บริการรับขนได้ตามที่รัฐมนตรีว่าการกระทรวงคมนาคมประกาศกำหนด ผู้ยื่นข้อเสนอซึ่งเป็นผู้รับจ้างจะต้องปฏิบัติตามกฎหมายว่าด้วยการส่งเสริมการพาณิชย์นาวี ดังนี้

(๑) แจ้งการสั่งหรือนำสิ่งของดังกล่าวเข้ามาจากต่างประเทศต่อกรมเจ้าท่า ภายใน ๗ วัน นับตั้งแต่วันที่ผู้รับจ้างสั่งหรือซื้อของจากต่างประเทศ เว้นแต่เป็นของที่รัฐมนตรีว่าการกระทรวงคมนาคมประกาศ

สำเนาถูกต้อง  
๑๙/๖  
นางนงนุช ทองขาว  
เจ้าพนักงานพัสดุชำนาญงาน

(๒) จัดการให้สิ่งของดังกล่าวบรรทุกโดยเรือไทย หรือเรือที่มีสิทธิเช่นเดียวกับเรือไทย จากต่างประเทศมายังประเทศไทย เว้นแต่จะได้รับอนุญาตจากกรมเจ้าท่า ให้บรรทุกสิ่งของนั้น โดยเรืออื่นที่มีใช้เรือไทย ซึ่งจะต้องได้รับอนุญาตเช่นนั้นก่อนบรรทุกของลงเรืออื่น หรือเป็นของที่รัฐมนตรีว่าการกระทรวงคมนาคม ประกาศยกเว้นให้บรรทุกโดยเรืออื่น

(๓) ในกรณีที่ไม่ปฏิบัติตาม (๑) หรือ (๒) ผู้รับจ้างจะต้องรับผิดชอบตามกฎหมายว่าด้วยการส่งเสริมการพาณิชย์

๑๑.๓ ผู้ยื่นข้อเสนอซึ่งองค์การบริหารส่วนจังหวัดสระบุรีได้คัดเลือกแล้ว ไม่ไปทำสัญญาหรือข้อตกลงจ้างเป็นหนังสือภายในเวลาที่กำหนดดังระบุไว้ในข้อ ๗ องค์การบริหารส่วนจังหวัดสระบุรีจะริบหลักประกันการยื่นข้อเสนอ หรือเรียกจากผู้ออกหนังสือค้ำประกัน การยื่นข้อเสนอทันที และอาจพิจารณาเรียกหรือให้ชดใช้ความเสียหายอื่น (ถ้ามี) รวมทั้งจะพิจารณาให้เป็นผู้ทำงาน ตามระเบียบกระทรวงการคลังว่าด้วยการจัดซื้อจัดจ้างและการบริหารพัสดุภาครัฐ

๑๑.๔ องค์การบริหารส่วนจังหวัดสระบุรีสงวนสิทธิ์ที่จะแก้ไขเพิ่มเติมเงื่อนไข หรือข้อกำหนดในแบบสัญญาหรือข้อตกลงจ้างเป็นหนังสือให้เป็นไปตามความเห็นของสำนักงานอัยการสูงสุด (ถ้ามี)

๑๑.๕ ในกรณีที่เอกสารแนบท้ายเอกสารประกวดราคาอิเล็กทรอนิกส์ มีความขัดหรือแย้งกัน ผู้ยื่นข้อเสนอจะต้องปฏิบัติตามคำวินิจฉัยขององค์การบริหารส่วนจังหวัดสระบุรี คำวินิจฉัยดังกล่าวให้ถือเป็นที่สุด และผู้ยื่นข้อเสนอไม่มีสิทธิเรียกร้องค่าใช้จ่ายใดๆ เพิ่มเติม

๑๑.๖ องค์การบริหารส่วนจังหวัดสระบุรี อาจประกาศยกเลิกการจัดจ้างในกรณีต่อไปนี้ได้ โดยที่ผู้ยื่นข้อเสนอจะเรียกร้องค่าเสียหายใดๆ จากองค์การบริหารส่วนจังหวัดสระบุรีไม่ได้

(๑) องค์การบริหารส่วนจังหวัดสระบุรีไม่ได้รับการจัดสรรเงินที่จะใช้ในการจัดจ้างหรือได้รับจัดสรรแต่ไม่เพียงพอที่จะทำการจัดจ้างครั้งนี้ต่อไป

(๒) มีการกระทำที่เข้าลักษณะผู้ยื่นข้อเสนอที่ชนะการจัดจ้างหรือที่ได้รับการคัดเลือกมีผลประโยชน์ร่วมกัน หรือมีส่วนได้เสียกับผู้ยื่นข้อเสนอรายอื่น หรือขัดขวางการแข่งขันอย่างเป็นธรรมหรือสมยอมกันกับผู้ยื่นข้อเสนอรายอื่น หรือเจ้าหน้าที่ในการเสนอราคา หรือสื่อว่ากระทำการทุจริตอื่นใดในการเสนอราคา

(๓) การทำการจัดจ้างครั้งนี้ต่อไปอาจก่อให้เกิดความเสียหายแก่องค์การบริหารส่วนจังหวัดสระบุรี หรือกระทบต่อประโยชน์สาธารณะ

(๔) กรณีอื่นในทำนองเดียวกับ (๑) (๒) หรือ (๓) ตามที่กำหนดในกฎกระทรวงซึ่งออกตามความในกฎหมายว่าด้วยการจัดซื้อจัดจ้างและการบริหารพัสดุภาครัฐ

## ๑๒. การปรับราคาค่างานก่อสร้าง

การปรับราคาค่างานก่อสร้างตามสูตรการปรับราคาตั้งระบุในข้อ ๑.๕ จะนำมาใช้ในกรณีที่ (ของชาว) งานก่อสร้างลดลงหรือเพิ่มขึ้น โดยวิธีการต่อไปนี้

ตามเงื่อนไข หลักเกณฑ์ สูตรและวิธีคำนวณที่ใช้กับสัญญาแบบปรับราคาได้ตามมติคณะรัฐมนตรี เมื่อวันที่ ๒๒ สิงหาคม ๒๕๓๒ เรื่อง การพิจารณาช่วยเหลือผู้ประกอบการอาชีพงานก่อสร้าง ตามหนังสือสำนักเลขาธิการ

สำเนาถูกต้อง

๒๕๖

๒๕๖

คณะรัฐมนตรี ที่ นร ๐๒๐๓/ว ๑๐๙ ลงวันที่ ๒๔ สิงหาคม ๒๕๓๒

สูตรการปรับราคา (สูตรค่า K) จะต้องคงที่ที่ระดับที่กำหนดไว้ในวันแล้วเสร็จตามที่กำหนดไว้ในสัญญา หรือภายในระยะเวลาที่องค์การบริหารส่วนจังหวัดสระบุรีได้ขยายออกไป โดยจะใช้สูตรของทางราชการที่ได้ระบุในข้อ ๑.๕

$$K_{\text{ท.๓}} = ๐.๓๐ + ๐.๑๐ * Mt / Mo + ๐.๔๐ * At / Ao + ๐.๑๐ * Et / Eo + ๐.๑๐ * Ft / Fo$$

### ๑๓. มาตรฐานฝีมือช่าง

เมื่อองค์การบริหารส่วนจังหวัดสระบุรีได้คัดเลือกผู้ยื่นข้อเสนอรายใดให้เป็นผู้รับจ้างและได้ตกลงจ้างก่อสร้างตามประกาศนี้แล้ว ผู้ยื่นข้อเสนอจะต้องตกลงว่าในการปฏิบัติงานก่อสร้างดังกล่าว ผู้เสนอราคาจะต้องมีและใช้ผู้มีวุฒิปริญญาตรี ปวช. ปวส. และปวท. หรือเทียบเท่าจากสถาบันการศึกษาที่ ก.พ. รับรองให้เข้ารับราชการได้ในอัตราไม่ต่ำกว่าร้อยละ ๑๐ ของแต่ละ สาขาช่างแต่ละจะต้องมีจำนวนช่างอย่างน้อย ๑ คน ในแต่ละสาขาช่าง ดังต่อไปนี้

๑๓.๑ ช่างโยธาหรือช่างก่อสร้าง

### ๑๔. การปฏิบัติตามกฎหมายและระเบียบ

ในระหว่างระยะเวลาการก่อสร้าง ผู้ยื่นข้อเสนอที่ได้รับการคัดเลือกให้เป็นผู้รับจ้างต้องปฏิบัติตามหลักเกณฑ์ที่กฎหมายและระเบียบได้กำหนดไว้โดยเคร่งครัด

### ๑๕. การประเมินผลการปฏิบัติงานของผู้ประกอบการ

องค์การบริหารส่วนจังหวัดสระบุรี สามารถนำผลการปฏิบัติงานแล้วเสร็จตามสัญญาของผู้ยื่นข้อเสนอที่ได้รับการคัดเลือกให้เป็นผู้รับจ้างเพื่อนำมาประเมินผลการปฏิบัติงานของผู้ประกอบการ

ทั้งนี้ หากผู้ยื่นข้อเสนอที่ได้รับการคัดเลือกไม่ผ่านเกณฑ์ที่กำหนดจะถูกระงับการยื่นข้อเสนอหรือทำสัญญากับองค์การบริหารส่วนจังหวัดสระบุรี ไว้ชั่วคราว

องค์การบริหารส่วนจังหวัดสระบุรี

๑๐ มีนาคม ๒๕๖๕

สำเนาถูกต้อง



(นางนงนุช ทองขาว)

เจ้าพนักงานพัสดุชำนาญงาน



# บันทึกข้อความ

ส่วนราชการ กองช่าง ฝ่ายก่อสร้างและซ่อมบำรุง โทร 0-3621-4090

ที่ สป 51005/4๖๓

วันที่ ๓ กุมภาพันธ์ 2565

เรื่อง ขออนุมัติกำหนดราคากลางงานก่อสร้าง

เรียน นายองค์การบริหารส่วนจังหวัดสระบุรี

ตามคำสั่งองค์การบริหารส่วนจังหวัดสระบุรี ที่125/2565 ลงวันที่ 25 มกราคม 2565 เรื่อง แต่งตั้งคณะกรรมการกำหนดราคากลาง สำหรับการประกวดราคาจ้างปรับปรุงถนนลาดยาง สาย สป.ถ1-0009 แยกทางหลวงหมายเลข 3034 (กม.4+600) บ้านเขาดิน ต.เขาวง-ต.หัวปลวก อ.พระพุทธรบาท-อ.เสาให้ จ.สระบุรี ด้วยวิธีประกวดราคาอิเล็กทรอนิกส์ (e-bidding) เพื่อดำเนินการตามพระราชบัญญัติการจัดซื้อจัดจ้างและการบริหารพัสดุภาครัฐ พ.ศ. 2560 และระเบียบกระทรวงการคลังว่าด้วยการจัดซื้อจัดจ้างและการบริหารพัสดุภาครัฐ พ.ศ. 2560 นั้น

คณะกรรมการกำหนดราคากลาง ได้พิจารณากำหนดราคากลางโครงการดังกล่าว ตามข้อบัญญัติองค์การบริหารส่วนจังหวัดสระบุรี ประจำปีงบประมาณ พ.ศ. 2565 หน้า 507 ซึ่งตั้งจ่ายไว้ 10,440,000.-บาท/ โดยอ้างอิงราคาตามราคาวัสดุก่อสร้าง ของสำนักงานพาณิชย์จังหวัดสระบุรี และพาณิชย์กรุงเทพฯ ราคาในท้องถิ่น และหลักเกณฑ์การคำนวณราคากลางงานก่อสร้าง ของกรมบัญชีกลาง จำนวน 10,131,077.03.- บาท (สิบล้านหนึ่งแสนสามหมื่นหนึ่งพันเจ็ดสิบบเจ็ดบาทสามสตางค์)

จึงเรียนมาเพื่อโปรดอนุมัติราคากลาง

(ลงชื่อ)

ประธานกรรมการ

(นายมารุต ขาวสวน)

วิศวกรโยธาชำนาญการ

ความคิดเห็น

(ลงชื่อ)

(นายสุรศักดิ์ สมภักดี)

ผู้อำนวยการกองช่าง

(ลงชื่อ)

กรรมการ

(นายบรรจง ปินสุวรรณ)

นายช่างโยธาอาวุโส

ความคิดเห็น

(นายสุวิทย์ บุญมาเส็ก)

รองปลัดองค์การบริหารส่วนจังหวัด รักษาการแทน  
ปลัดองค์การบริหารส่วนจังหวัดสระบุรี

(ลงชื่อ)

กรรมการ

(นายภูริทัต กิจเกตุ)

นายช่างโยธาชำนาญงาน

ความคิดเห็น

สำเนาถูกต้อง

(ลงชื่อ)

(นางนงนุช ทองขาว)

(นายธนภุต อัดละสัมปณณะ)

รองนายกองค์การบริหารส่วนจังหวัด ปฏิบัติราชการแทน  
นายกองค์การบริหารส่วนจังหวัดสระบุรี

วันที่เห็นชอบ.....

ตารางแสดงวงเงินงบประมาณที่ได้รับจัดสรรและราคากลางในงานจ้างก่อสร้าง

1. ชื่อโครงการ

ประกวดราคาจ้างก่อสร้างปรับปรุงถนนลาดยาง สาย สบ.ถ1-0009 แยกทางหลวงหมายเลข 3034 (กม.4+600) บ้านเขาดิน  
ต.เขาวง-ต.หัวปลวก อ.พระพุทธบาท-อ.เสาไห้ จ.สระบุรี ด้วยวิธีประกวดราคาอิเล็กทรอนิกส์ (e-bidding) /  
ปรับปรุงถนนลาดยาง สาย สบ.ถ1-0009 แยกทางหลวงหมายเลข 3034 (กม.4+600) บ้านเขาดิน ต.เขาวง-ต.หัวปลวก  
อ.พระพุทธบาท-อ.เสาไห้ จ.สระบุรี

2. หน่วยงานเจ้าของโครงการ องค์การบริหารส่วนจังหวัดสระบุรี / องค์การบริหารส่วนจังหวัดสระบุรี

3. วงเงินงบประมาณที่ได้รับจัดสรร 10,440,000.00 บาท

4. ลักษณะงาน

โดยสังเขป ปรับปรุงถนนลาดยาง

5. ราคากลางคำนวณ ณ วันที่ 3 กุมภาพันธ์ 2565 เป็นเงิน 10,131,077.03 บาท

6. บัญชีประมาณการราคากลาง

6.1 แบบสรุปราคากลางงานทางสะพานและท่อเหลี่ยม

7. รายชื่อคณะกรรมการกำหนดราคากลาง

7.1 มารุต ชาวสวน ประธานกรรมการกำหนดราคากลาง วิศวกรโยธาชำนาญการ

7.2 บรรจง ปิ่นสุวรรณ กรรมการกำหนดราคากลาง นายช่างโยธาอาวุโส

7.3 ภูริทัต กิจเกตุ กรรมการกำหนดราคากลาง นายช่างโยธาชำนาญงาน

สำเนาถูกต้อง

๒๕๖

ภูริทัต กิจเกตุ

02 กุมภาพันธ์ 2565 15:48:48

(นางนงนุช ทองขาว)  
เจ้าพนักงานพัสดุชำนาญงาน

แบบฟอร์มรายงานหรือสรุปราคากลางงานก่อสร้างทาง สะพาน และท่อเหลี่ยม

ชื่อโครงการ/งานก่อสร้าง ประทศราคาจ้างก่อสร้างปรับปรุงถนนลาดยาง สาย สป.ถ1-0009 แยกทางหลวงหมายเลข 3034 (กม.4+600) บ้านเขาคิน ต.เขวง-ค.หัวปลวก อ.พระพุทธบาท-อ.เส้าไห้ จ.สระบุรี

ด้วยวิธีประกวดราคาอิเล็กทรอนิกส์ (e-bidding)

หน่วยงานเจ้าของโครงการ/งานก่อสร้าง องค์การบริหารส่วนจังหวัดสระบุรี/องค์การบริหารส่วนจังหวัดสระบุรี

ลำดับที่ คุณสมบัติ	รายการงานก่อสร้าง	หน่วย	จำนวน	ราคาต่อหน่วย	ราคาทุน	FN	ราคาต่อหน่วย X FN	ราคากลาง
1	1. งานดิน (EARTHWORK) 1.1 งานถมป่าและขุดต่อ 1.1.1 งานถมป่าและขุดต่อ ขนาดเตบ่า (CLEARING AND GRUBBING)	ตร.ม.	5,600.000	1.73	6,228.00	1.3343	2.30	8,310.02
2	2. งานปรับปรุงผิวจราจร Asphalt Hot-Mix In Place Recycling	ตร.ม.	28,800.000	254.48	7,329,024.00	1.3343	339.55	9,779,116.72
3	3. งานสีจราจรเทอรั่มพลาสติกสะท้อนแสง	ตร.ม.	810.000	290.00	234,900.00	1.3343	386.94	313,427.07
4	4. งานเส้นหยุด	ตร.ม.	900	290.00	261.00	1.3343	386.94	348.25
5	5. งาน Rumble Strips	ตร.ม.	39.000	450.00	17,550.00	1.3343	600.43	23,416.96
6	6. งานป้ายโครงการ	ชุด	1.000	4,840.00	4,840.00	1.3343	6,458.01	6,458.01
รวมราคากลาง								10,131,077.03

สำเนาถูกต้อง

๕๙

(นางนงนุช ทองขาว)  
เจ้าพนักงานพัสดุชำนาญงาน  
หน้า 1 จาก 1

ผู้จัดทำ กิจเกตุ

02 กุมภาพันธ์ 2565 15:52:06



แบบฟอร์มรายงานหรือสรุปราคากลางงานก่อสร้างทาง สะพาน และท่อเหลี่ยม

ชื่อโครงการ/งานก่อสร้าง      ประเภทราคาจ้างก่อสร้างปรับปรุงถนนลาดยาง สาย สบ.ถ1-0009 แยกทางหลวงหมายเลข 3034 (กม.4+600) บ้านเขาคิน ต.เขาวง-ต.หัวปลวก อ.พระพรหมฯ-อ.เสนาห์ จ.สระบุรี  
ด้วยวิธีประกวดราคาอิเล็กทรอนิกส์ (e-bidding)

หน่วยงานเจ้าของโครงการ/งานก่อสร้าง

องค์การบริหารส่วนจังหวัดสระบุรี

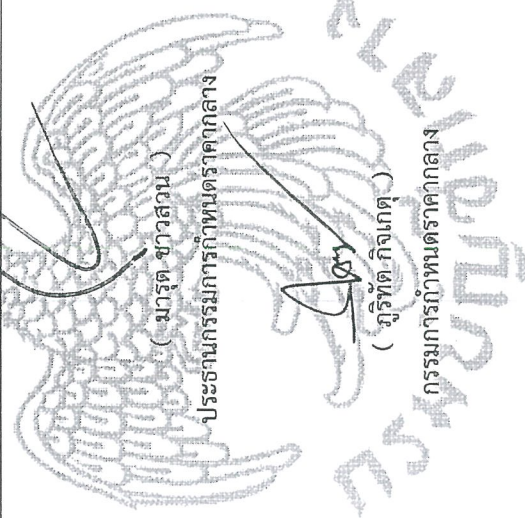

*(Signature)*

( บรรจง บินสูวรรณ์ )

กรรมการกำหนดราคากลาง

( มารุต ชวรสัน )

ประธานกรรมการกำหนดราคากลาง

( ภูริทัต กิจเขต )

กรรมการกำหนดราคากลาง

อำนาจห้อง

๑๘

(นางนงนุช ทองขาว)  
ผู้อำนวยการสำนักงาน

ภูริทัต กิจเขต

02 กุมภาพันธ์ 2565

ปีงบประมาณ 2565

แบบ อบจ.สละบุรีเลขที่ 62/64

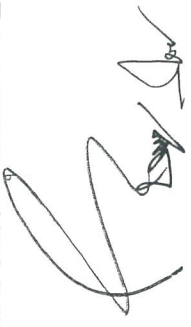

สมชัย คุ้มประคองการกำนันเขตเทศบาลเมือง

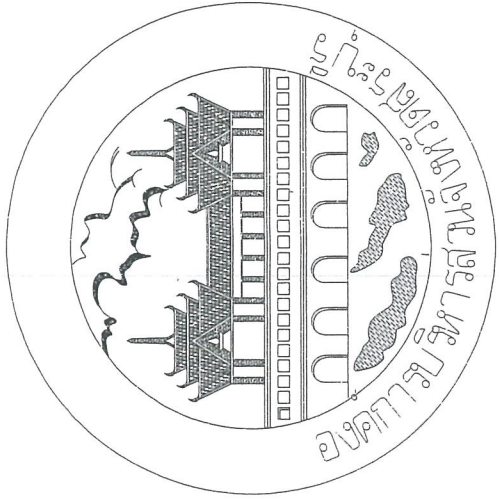

คณะกรรมการจัดทำงบประมาณรายจ่าย
ตามคำสั่ง อบจ.สกลนครที่ 1821 / 2564
ลงวันที่ 17 สิงหาคม 2564
แบบแปลนเลขที่ 62/64

ประธานกรรมการ
กรรมการ
กรรมการ
กรรมการ

โครงการปรับปรุงถนนลาดยาง สาย สบ.ถ1-0009 แยกทางหลวงหมายเลข 3034

(กม.4+600) บ้านเขาดิน ตำบลเขาวง-ตำบลหัวปลวก

อำเภอพระพุทธรบาท-อำเภอเส้าไห้ จังหวัดสละบุรี

อำนาจกิจ



(นางนงนุช ทองขาว)  
เจ้าพนักงานพัสดุชำนาญกา

โครงการปรับปรุงถนนลาดยาง สาย สป.ถ1-0009 แยกทางหลวงหมายเลข 3034  
(กม.4+600) บ้านเขาหิน ตำบลเขาวง-ตำบลห้วยปลก  
อำเภอพระพรหม-อำเภอเสถียร จังหวัดสระบุรี  
ระยะทางก่อสร้าง 3.600 กิโลเมตร

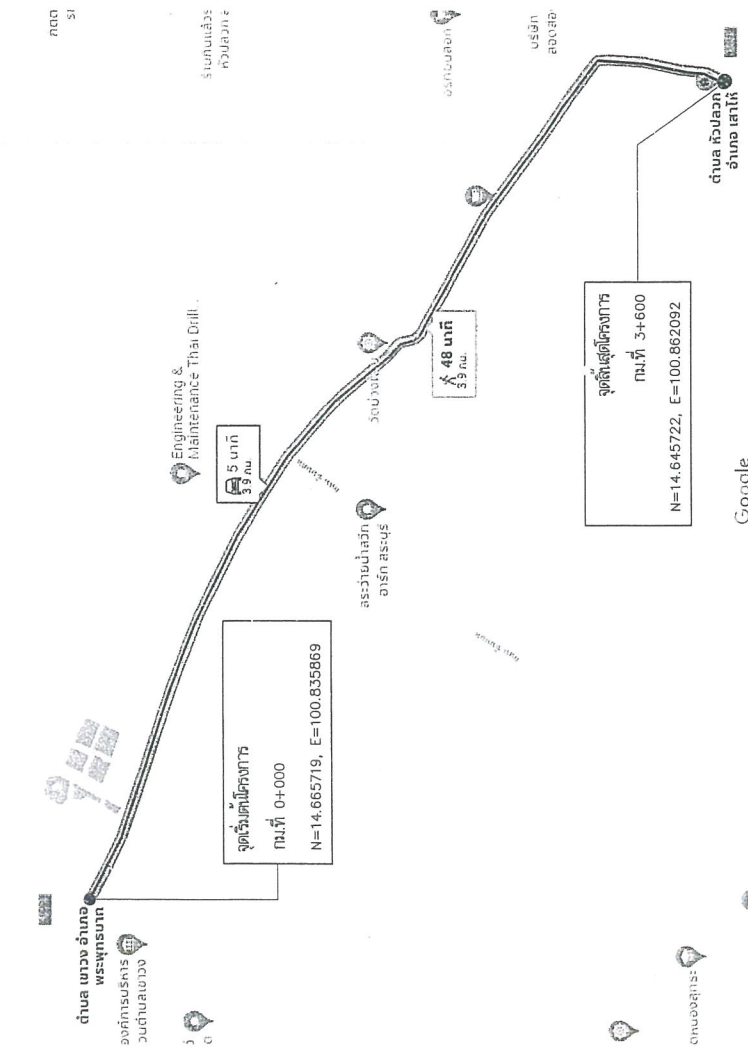

รายละเอียดการประกอบารปรับปรุงถนนลาดยางแบบสฟัลติกคอนกรีต (Asphaltic Concrete) โดยวิธี Asphalt Hot Mix In-Place Recycling รวมระยะทาง 3.600 กิโลเมตร  
- กม.ที่ 0+000 ถึง กม.ที่ 3+600 ระยะทาง 3.600 กิโลเมตร  
ขนาดผิวจราจรกว้าง 6.00 เมตร โหลกว้างข้างละ 1.00 เมตร ทน 0.04 เมตร  
หรือคิดเป็นพื้นที่ลาดยางไม่น้อยกว่า 28,800 ตารางเมตร  
พร้อมติดตั้งเครื่องพาสรร และอุปกรณ์อำนวยความสะดวก

(กรณีที่ไม่สามารถดำเนินการได้ตามรูปแบบรายการข้างต้น ให้ทำการปรับปรุงถนนลาดยางแบบ Asphaltic Concrete ได้ตามสภาพที่ได้โดยผู้ดูแลพื้นที่ของตัวโครงการ แต่จะต้องได้รับรายงานไม่น้อยกว่าที่กำหนดไว้ในแบบแปลน และรายการก่อสร้าง)

**สำรับัญ**

แผ่นที่	รายการ	หมายเหตุ
1.	แปลนสังเขป , รายละเอียด , สำรับัญ	
2.	รายการประกอบแบบ	
3.	รูปตัดตามขวาง	
4.	รายละเอียด	
5.-8.	รูปแบบตามแยก	

**แบบสู้นับประเมินการงานหน้าหน้า**

คณะกรรมการจัดทำแบบรายการงานก่อสร้าง  
ตามคำสั่ง หมายเลขที่ 1821 / 2564  
ลงวันที่ 17 สิงหาคม 2564  
แบบแปลนเลขที่ 69.164

ประธานกรรมการ  
กรรมการ  
กรรมการ  
กรรมการ

**(นางนงนุชา ทนงชา)**

**บริษัท อำนวยการก่อสร้าง จำกัด**  
100/1 Asphalt Hot Mix In-Place Recycling

โครงการ	ผู้ควบคุมงาน	ผู้ควบคุมงาน	ผู้ควบคุมงาน	ผู้ควบคุมงาน
บ้านเขาหิน	บ้านเขาวง	บ้านห้วยปลก	บ้านห้วยปลก	บ้านห้วยปลก
.....	.....	.....	.....	.....
.....	.....	.....	.....	.....
.....	.....	.....	.....	.....



โครงการปรับปรุงถนนลาดยาง สาย สป.ถ1-0009 แยกทางหลวงหมายเลข 3034  
 (กม.4+600) บ้านเขาคีรี ตำบลเขางัว-ตำบลทับลมก อำเภอยะพยา-อำเภอเสายะบุรี  
 ระยะทาง 3.600 กิโลเมตร

*(Signature)*  
**แบบผู้รับประกอบแบบพิมพ์ที่ 1839/2564**

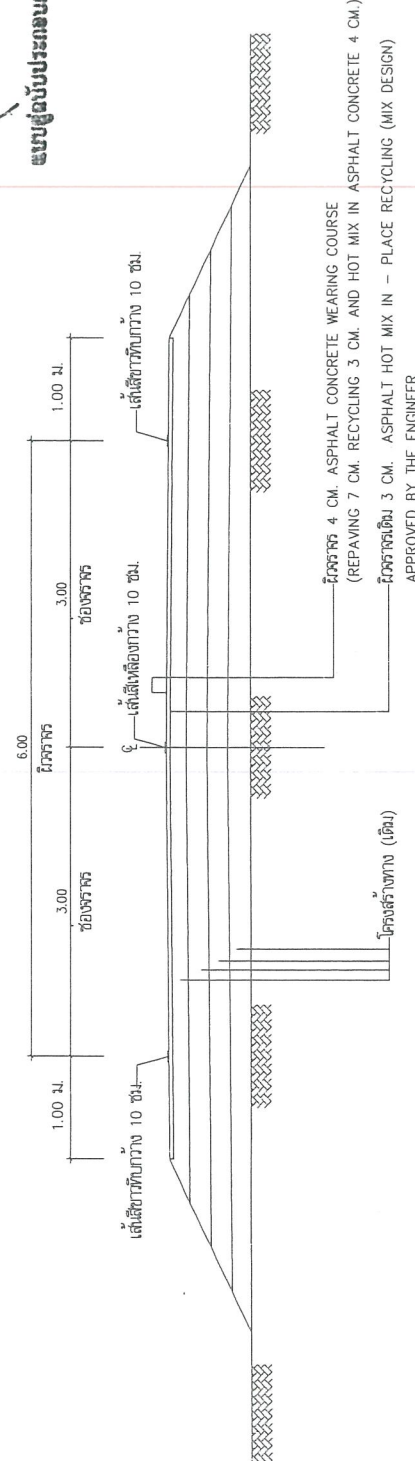

**งานปรับปรุงผิวทาง ASPHALT HOT MIX CONCRETE**  
 (ช่วง กม.ที่ 0+000 ถึง กม.ที่ 3+600)

คณะกรรมการจัดทำแบบบูรณาการงานก่อสร้าง  
 ตามคำสั่ง ของส.บ.ที่ 1839 / 2564  
 ลงวันที่ 17 ธันวาคม 2564  
 แบบแปลนเลขที่ 62/64

*(Signature)* ประธาน **ผู้แทนผู้จ้าง**  
*(Signature)* กรรมการ  
*(Signature)* กรรมการ  
*(Signature)* กรรมการ

**ผู้แทนผู้จ้าง**  
**(นายสุชาติ ทองขาว)**

	โครงการ	โครงการปรับปรุงถนนลาดยาง สาย สป.ถ1-0009 แยกทางหลวงหมายเลข 3034 (กม.4+600) บ้านเขาคีรี - ตำบลเขางัว-ตำบลทับลมก อำเภอยะพยา - อำเภอเสายะบุรี			
	สำรวจออกแบบ	นายสุชาติ ทองขาว	ผู้ควบคุมงาน	นายสุชาติ ทองขาว	ผู้ควบคุมงาน
	เขียนแบบ	นายสุชาติ ทองขาว	ผู้ควบคุมงาน	นายสุชาติ ทองขาว	ผู้ควบคุมงาน
	ช่างเขียน	นายสุชาติ ทองขาว	ผู้ควบคุมงาน	นายสุชาติ ทองขาว	ผู้ควบคุมงาน
หมายเหตุ: 1. แบบแปลนนี้จัดทำขึ้นโดยผู้รับจ้าง 2. แบบแปลนนี้จัดทำขึ้นโดยผู้รับจ้าง		วันที่	/ /		

- หมายเหตุ**
- งาน Asphalt Hot Mix In-Place Recycling ใช้มาตรฐานกรมทางหลวงที่ ทล-ม.410/2542
  - คู่มือปฏิบัติงาน Asphalt Hot Mix In-Place Recycling ส่วนออกแบบตรวจสอบแบบก่อสร้าง

ที่	รายการ	หน่วย	ปริมาณงาน	หมายเหตุ
1.	งานวางป่าซูดอ ขนาดเบา	ตร.ม.	3,600	- จุดติดตั้งป้ายจราจรอาจเปลี่ยนแปลงได้ตามความเหมาะสม
2.	หินคลุกปรับเสริมระดับหนา 0.05 ม.	ลบ.ม.	-	ประเภทป้ายจราจรอาจเปลี่ยนแปลงได้ตามความเหมาะสม
3.	Deep Patch	ตร.ม.	-	ให้อยู่ในดุลยพินิจของคณะกรรมการและจ่ายค่าจ้าง
4.	งาน Pavement In-Place Recycling	ตร.ม.	-	
5.	งาน PRIME COAT บนผิวลาดชั้นใน	ตร.ม.	-	
6.	งานผิวจราจร ASPHALTIC CONCRETE หนา 0.05 เมตร	ตร.ม.	-	
7.	งานไหล่ทาง ASPHALTIC CONCRETE หนา 0.05 เมตร	ตร.ม.	-	
8.	งานผิวจราจร Asphalt Hot Mix in-Place Recycling หนา 0.04 เมตร	ตร.ม.	21,600	
9.	งานไหล่ทาง Asphalt Hot Mix in-Place Recycling หนา 0.04 เมตร	ตร.ม.	7,200	
10.	งานตีเทอรันท์พลาสติก (รวม)	ตร.ม.	810	
11.	งาน RUMBLE STRIPS	ตร.ม.	39	
12.	ป้ายโครงการ (ป้ายเหล็ก)	ชุด	1	
13.	เส้นหยุด	ตร.ม.	0.90	

*[Handwritten signature]*

แบบข้อปรับปรุงแบบรายการถนน

คณะกรรมการจัดทำแบบรายการก่อสร้าง  
 ตามคำสั่ง ยอ.ส.บ. ที่ 1831 / 2564  
 ลงวันที่ 19 ธันวาคม 2564  
 แบบแปลนเลขที่ 62/64

*[Handwritten signature]*  
 ประธานกรรมการ

*[Handwritten signature]*  
 กรรมการ



ชื่อสาร	ชื่อสาร	นายศักดิ์ ใจดี	นายสุวิทย์ ใจดี	นายสุวิทย์ ใจดี
ตำแหน่ง	ตำแหน่ง	นายสุวิทย์ ใจดี	นายสุวิทย์ ใจดี	นายสุวิทย์ ใจดี
ตำแหน่ง	ตำแหน่ง	นายสุวิทย์ ใจดี	นายสุวิทย์ ใจดี	นายสุวิทย์ ใจดี
ตำแหน่ง	ตำแหน่ง	นายสุวิทย์ ใจดี	นายสุวิทย์ ใจดี	นายสุวิทย์ ใจดี

(นางนงนุช ทองขาว)  
 หัวหน้างานพัสดุช่างโยธา



โครงการปรับปรุงถนนลาดยาง สาย สป.ถ1-0009 แยกทางหลวงหมายเลข 3034

(กม.4+600) บ้านเขาดิน ตำบลเขาวง-ตำบลหัวปลวก อำเภอพระพุทธบาท-อำเภอเสถียร จังหวัดสระบุรี

ระยะทาง 3.600 กิโลเมตร

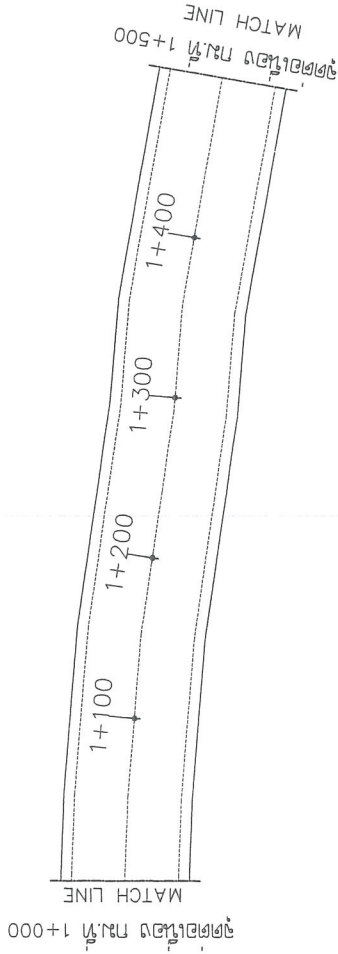

*[Handwritten signature]*

แบบผู้ช่วยประกอบแบบร่าง

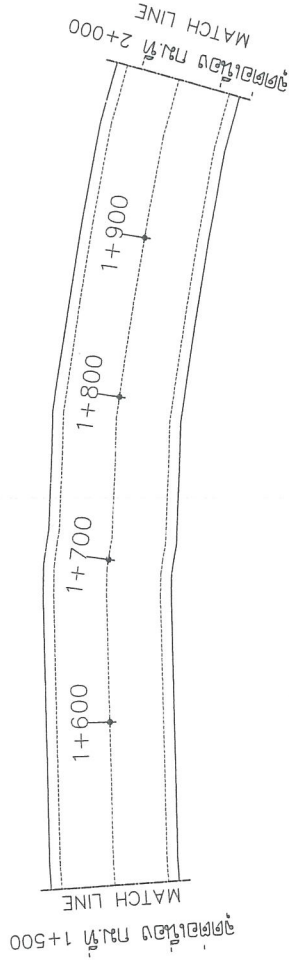
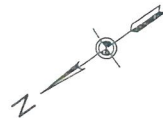

คณะกรรมการจัดทำแบบรายการก่อสร้าง  
 ตามคำสั่ง อนุ.ส.ที่ 1831 / 2564  
 ลงวันที่ 19 สิงหาคม 2564  
 แบบแปลนที่ 69/64  
 ประธานกรรมการ  
 กรรมการ  
 กรรมการ  
 กรรมการ

นางนงษา ทองชา

(นางนงษา ทองชา)



โครงการ	ปรับปรุงถนนลาดยาง สาย สป.ถ1-0009 แยกทางหลวงหมายเลข 3034 บ้านเขาดิน ตำบลเขาวง - ตำบลหัวปลวก อำเภอพระพุทธบาท - อำเภอเสถียร จังหวัดสระบุรี	ชื่อแผน	ปรับปรุง	ผู้จัดทำ	นางนงษา ทองชา
สาขา/แผน	วิศวกรรมโยธา	ชื่อแผน	ปรับปรุง	ผู้จัดทำ	นางนงษา ทองชา
ชื่อแผน	ปรับปรุง	ชื่อแผน	ปรับปรุง	ผู้จัดทำ	นางนงษา ทองชา
ชื่อแผน	ปรับปรุง	ชื่อแผน	ปรับปรุง	ผู้จัดทำ	นางนงษา ทองชา



โครงการปรับปรุงถนนลาดยาง สาย สป.ถ1-0009 แยกทางหลวงหมายเลข 3034  
 (กม.4+600) บ้านเขาดิน ตำบลเขาวง-ตำบลห้วยปลาก อำเภอสว่างวีระบุรี จังหวัดสระบุรี  
 ระยะทาง 3.600 กิโลเมตร

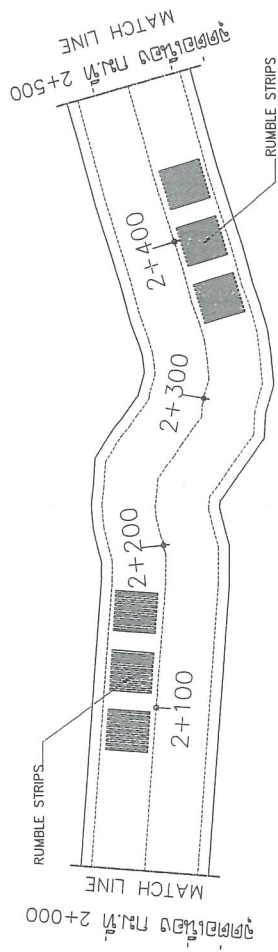
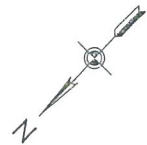

*(Handwritten signature)*

แบบผู้ขับขี่รถถนนกรมการขนส่งทางบก ๒๒๒ ๖๖

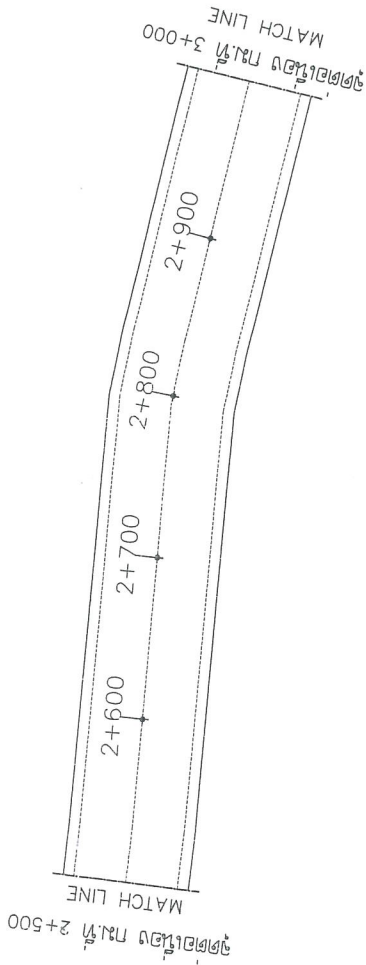

คณะกรรมการที่แบบปรารถนารวมก่อสร้าง  
 ถนนตัดใหม่ กม.ที่ 1359 / 9764  
 ลงวันที่ 17 สิงหาคม 2564  
 แบบแปลนเลขที่ 62/64  
 กรมการขนส่งทางบก  
 กรมการจราจร  
 กรมการช่าง  
 กรมการช่าง  
 กรมการช่าง

(นางนงนุช ทองขาว)



โครงการ	โครงการปรับปรุงถนนลาดยาง สาย สป.ถ1-0009 แยกทางหลวงหมายเลข 3034 (กม.ที่ 4+600) บ้านเขาดิน ตำบลเขาวง-ตำบลห้วยปลาก อำเภอสว่างวีระบุรี จังหวัดสระบุรี	ชื่อถนน	ถนน	ชนิดผิวจราจร	ผิวจราจรลาดยาง
ผู้ควบคุมงาน	นายสุวิทย์ พิเศษ นายวิชาญ สว่างวงษา	ผู้ควบคุมงาน	นายวิชาญ สว่างวงษา	ผู้ควบคุมงาน	นายวิชาญ สว่างวงษา
ผู้ควบคุมงาน	นายวิชาญ สว่างวงษา	ผู้ควบคุมงาน	นายวิชาญ สว่างวงษา	ผู้ควบคุมงาน	นายวิชาญ สว่างวงษา
ผู้ควบคุมงาน	นายวิชาญ สว่างวงษา	ผู้ควบคุมงาน	นายวิชาญ สว่างวงษา	ผู้ควบคุมงาน	นายวิชาญ สว่างวงษา



ข้อกำหนดเกี่ยวกับวิธีการใช้วัสดุก่อสร้างและคู่มือที่ได้มาเพื่อส่งเสริมการให้  
สินค้า/ผลิตภัณฑ์ ที่ผลิตในประเทศไทย

1. ผู้รับจ้างต้องใช้วัสดุก่อสร้างหรือคู่มือที่เป็นส่วนหนึ่งของงานก่อสร้าง (ถ้ามี) ตาม  
โครงการก่อสร้างโดยจะต้องมีวัสดุก่อสร้างหรือคู่มือที่เป็นผลิตภัณฑ์ที่ผลิตภายใน  
ประเทศไม่น้อยกว่าร้อยละ 60 ของมูลค่าวัสดุก่อสร้างที่ใช้ในโครงการก่อสร้างนี้ทั้งนี้หาก  
งานก่อสร้างวัสดุก่อสร้างที่มีมูลค่าจะตั้งใช้วัสดุก่อสร้างที่มีมูลค่าซึ่งเป็นสินค้าผลิต  
ภายในประเทศไม่น้อยกว่าร้อยละ 90 ของปริมาณเหล็กที่จัดตามสัญญาก่อสร้างนี้

2. ผู้รับจ้างต้องเสนอแผนการใช้วัสดุก่อสร้างและคู่มือที่เป็นผลิตภัณฑ์ที่ผลิตภายใน  
ประเทศตามสัญญาจ้างก่อสร้างนี้ตามเอกสารภาคผนวก 2 และภาคผนวก 3 (ภาค  
ผนวก 3 เฉพาะกรณีที่เป็นงานก่อสร้างที่มีวัสดุก่อสร้างที่มีมูลค่า) ให้ผู้รับจ้างตามระยะ  
เวลาที่กำหนดในสัญญาจ้าง (ถ้ามี) แต่ต้องไม่ต่ำกว่า 30 วันนับถึงลงนามในสัญญาจ้าง  
ก่อสร้างหากผู้รับจ้างไม่เสนอแผนตามเวลาที่กำหนด ถือว่าผู้รับจ้างจัดสัญญาจ้างว่ามี  
สิทธิ์ยกเลิกสัญญาได้

แผนการใช้วัสดุก่อสร้าง ที่ผู้รับจ้างเสนอสามารถปรับเปลี่ยนได้ตามความจำเป็นเพื่อให้  
มูลค่า/ปริมาณการใช้วัสดุก่อสร้าง ซึ่งเป็นผลิตภัณฑ์ที่ผลิตในประเทศไทยไม่น้อยกว่าร้อย  
ละ 60 ทั้งนี้ผู้รับจ้างต้องแจ้งการปรับเปลี่ยนให้ผู้รับจ้างก่อสร้างทราบก่อนดำเนินการในวัสด  
ก่อสร้าง ตามแผนที่รับไปก่อนในอย่างน้อย 5 วัน ทั้งนี้ต้องก่อนการส่งมอบงาน  
แต่ละงวด

3. ผู้รับจ้างต้องแสดงหลักฐานเพื่อประกอบการพิจารณาว่าวัสดุก่อสร้างหรือคู่มือที่เป็น  
ผลิตภัณฑ์ที่ผลิตภายในประเทศอย่างใดอย่างหนึ่งนั้นแตกต่างกัน แต่ต้องผู้รับจ้างมีผู้  
ว่าจ้างรับรอง เพื่อประกอบการตรวจสอบของวัสดุจ้างว่าวัสดุก่อสร้าง/คู่มือที่ใช้  
ผู้รับจ้างนำมาใช้เป็นผลิตภัณฑ์ที่ผลิตในประเทศหรือไม่ ดังนี้

- 1) ผู้นำเข้ารับรองสินค้าที่ผลิตในประเทศไทย Made in Thailand (M.I.T) ที่ออกโดย  
สภาอุตสาหกรรมแห่งประเทศไทย
- 2) ฉลากสินค้า ที่แสดงว่าเป็นสินค้าที่ผลิตในประเทศไทย
- 3) หลักฐานแสดงที่ชื่อของแหล่งผลิต ที่สามารถแสดงได้ว่าเป็นวัสดุก่อสร้างที่  
เป็นผลิตภัณฑ์ในประเทศไทย เช่น แผนที่ตั้งโรงงาน วิทยุ โทรสาร บัตรความเป็นต้น

ภาคผนวก 2

ตารางการจัดทำแผนการใช้ผลิตภัณฑ์ที่ผลิตภายในประเทศ  
โครงการ.....

รายการที่จัดหรือคู่มือที่ใช้ในโครงการ  
แผนการใช้ผลิตภัณฑ์ที่ผลิตภายในประเทศ

ลำดับ	รายการ	หน่วย	ปริมาณ	ราคาต่อหน่วย (บาท)	เป็นเงิน (รวม)	ที่จัด ในประเทศ	ที่จัด ต่างประเทศ
๑							
๒							
๓							
๔							
๕							
รวม							
อัตรา (ร้อยละ)							

ลงชื่อ..... (ผู้ดูแลฝ่ายผู้จ้าง)

หมายเลขประจำตัวประชาชน.....

ราคาต่อหน่วยที่ใช้ในตารางการจัดทำแผนการใช้วัสดุก่อสร้างภายในประเทศ เป็น  
ราคาคำนวณเป็นเงินบาทและราคาตั้งแบบสัญญาก่อสร้างซึ่งจัดทำตามหนังสือ  
ที่ กศ(กจ) 0405.2 / ๓52 สด 17 กันยายน 2562 (๓52) และกรณีที่ติดตั้ง  
ด้วยวิธีการเฉพาะจะขง ไม่เป็นไปตามแบบสัญญาที่นำมาคำนวณในการคชยวิถี  
การเดียวกับหนังสือ ๓52

ตารางการจัดทำแผนการใช้ผลิตภัณฑ์ที่ผลิตภายในประเทศ  
โครงการ.....

รายการที่จัดหรือคู่มือที่ใช้ในโครงการ  
แผนการใช้ผลิตภัณฑ์ที่ผลิตภายในประเทศ

ปริมาณเหล็กทั้งโครงการ xxx (ตัน)

ลำดับ	รายการ	หน่วย	ปริมาณ	เหล็ก ในประเทศ	เหล็ก ต่างประเทศ
๑					
๒					
๓					
๔					
รวม					
อัตรา (ร้อยละ)					

๑/๓๓

(คู่สัญญาที่ปรึกษา)



องค์การบริหารส่วนจังหวัดสระบุรี

โครงการ

รายละเอียดแบบ

ชื่อแบบ

(นายอดฉกรรณ นาคเขียว)  
ผู้อำนวยการช่างเขียนแบบ

ตรวจแบบ

(นายสุวิทย์ คงยศ)  
นายช่างเขียนแบบช่างเทคนิค

ตรวจแบบ

(นายชัชชัย แก้วจันทร์)  
วิศวกรโยธาชำนาญการ

ตรวจแบบ

(นายชัชวาล อินสุ)  
หน้าฝ่ายวิศวกรรมและออกแบบ

ตรวจแบบ

นายชัชวาล สิมภักดี  
ผู้อำนวยการกองช่าง

ผู้อำนวยการกองช่าง

จัดทำแผนเขียนแบบใช้คอมพิวเตอร์และ

การรับ พิมพ์/จัดพิมพ์, ที่ผลิตในประเทศ

(นางนงนุช พงษ์นิภา) วันที่

เจ้าพนักงานพัสดุชำนาญงาน

ประเภทป้ายจราจรทางก่อสร้าง (ตป.)

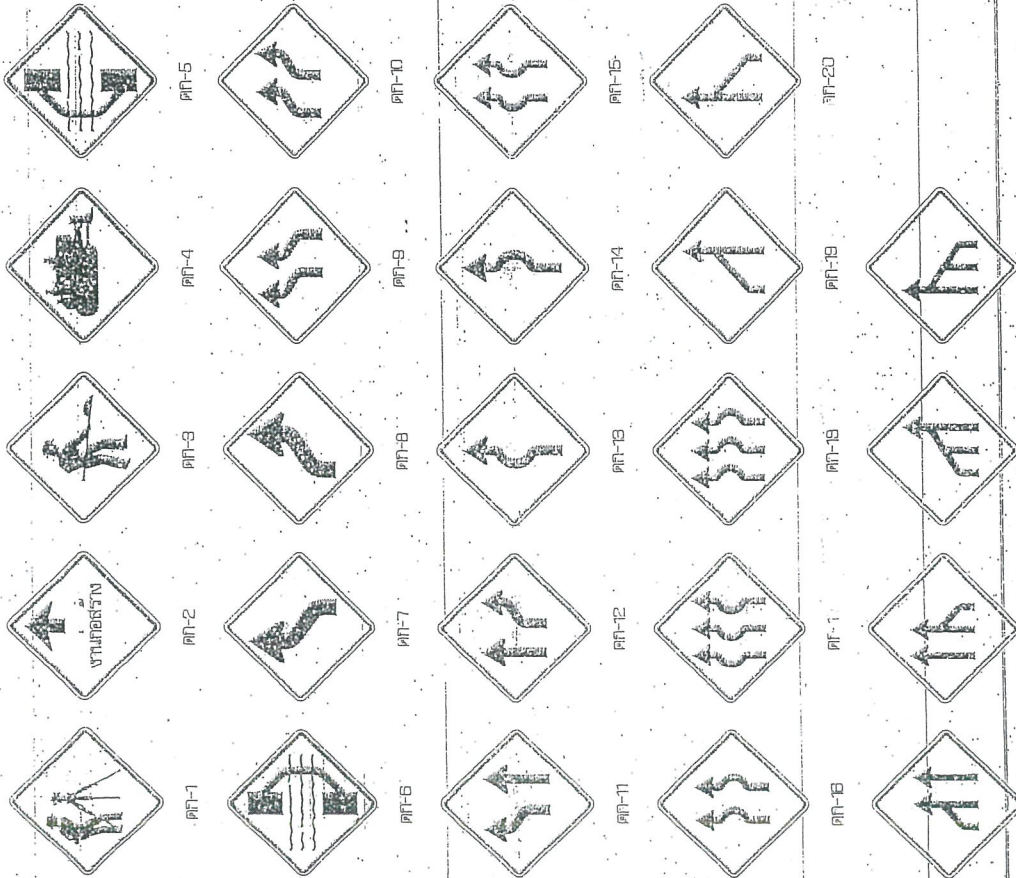

ประเภทป้ายเตือนในงานก่อสร้าง (ตป.)

ลำดับที่	ชื่อของป้าย	รหัส
1	อันตราย	ตป-1
2	งานก่อสร้าง	ตป-2
3	คนทำงาน	ตป-3
4	เครื่องจักรกำลังทำงาน	ตป-4
5	ทางโค้งซ้าย	ตป-5
25-26	เขตแนวรถทาง	ตป-25-26

รายละเอียดป้ายเตือน

- ห้ามรถสวน
- ห้ามรถสวน
- ห้ามรถสวน
- ห้ามรถสวน

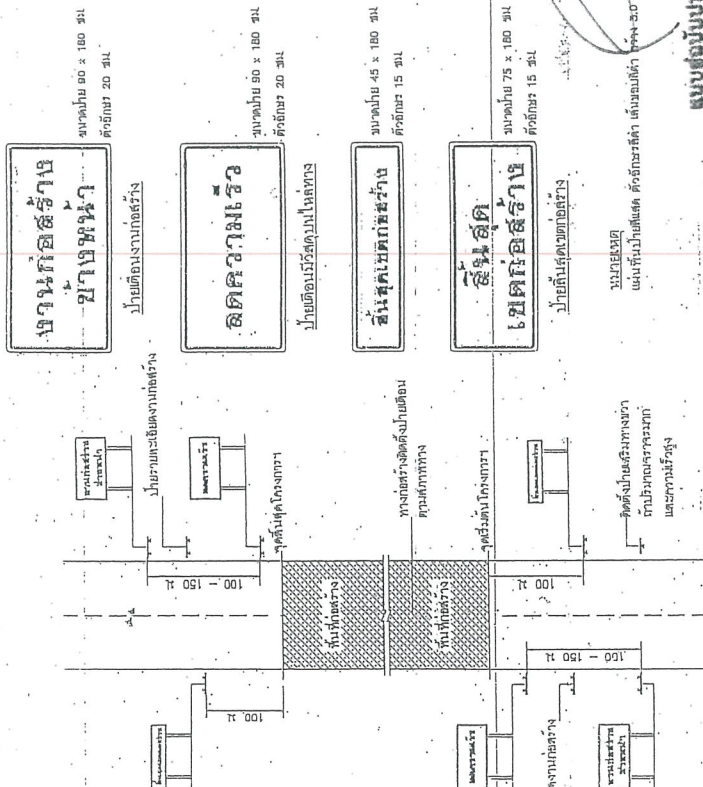

แสดงการติดตั้งป้ายจราจรระหว่างก่อสร้างทาง

แบบฉบับประกอบหน้าในเล่ม 40 หน้า 41

หมายเหตุ

- ระยะห่างระหว่างป้ายเตือนก่อนตัวรถ คือ
  - ถนนรัศมีกว่า 70 กม./ชม. ระยะห่าง 150 เมตร
  - ถนนรัศมี 70 กม./ชม. ขึ้นไป ระยะห่าง 150 เมตร
- บริเวณที่ติดตั้งป้ายเตือน 300 เมตร ขึ้นไปให้ติดตั้งป้ายเตือนในแนวตั้ง ทุกระยะ 100 เมตร
- แผงป้ายตั้งมีขนาดความสูง 1.20 เมตร ระยะห่างระหว่างป้าย 30 เมตร โดยเว้นระยะห่างตามทางวิ่ง ทุกระยะ 50 - 60 เมตร
- ห้ามทางเดินไปใช้ติดตั้งป้าย
  - บริเวณทางโค้งและทางลาดชัน
  - บริเวณที่ทางเป็นแนวตรงและทางโค้ง
  - บริเวณที่ทางแคบหรือมีอุปสรรคขัดขวางการจราจร หรือมีรถบรรทุกติดแน่น
  - บริเวณที่ป้ายเตือนบังทัศนวิสัยของผู้ขับขี่รถ

(นางนงนุช ทองขาว)

เจ้าพนักงานเทคนิคชำนาญงาน

วันที่ 19 สิงหาคม 2564

ที่ 69/64

นางนงนุช ทองขาว

เจ้าพนักงานเทคนิคชำนาญงาน

2

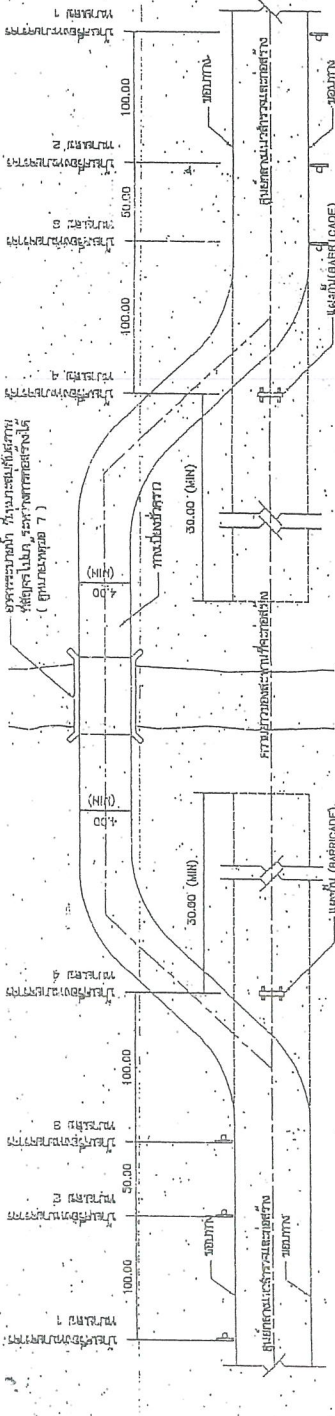

แบบแปลนตำแหน่งของทางวิ่ง และตำแหน่งติดตั้งป้ายจราจร

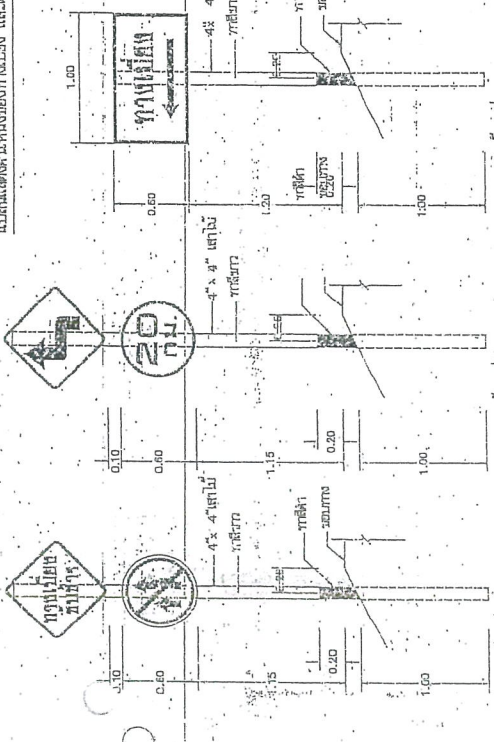

ป้ายจราจร 1

ป้ายจราจร 2

ป้ายจราจร 3

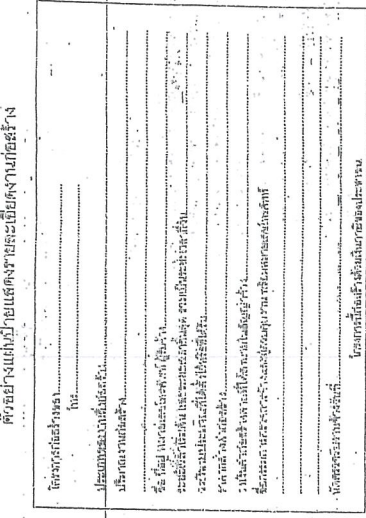

ตัดขวางแนวข้างแสดงรายละเอียดทาง

ขนาดตัดขวาง: 3.00 เมตร (3.00m) และ 4.00 เมตร (4.00m)

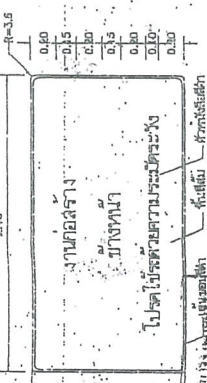

ตัดขวางแนวข้างแสดงรายละเอียดทาง

ขนาดตัดขวาง: 3.00 เมตร (3.00m) และ 4.00 เมตร (4.00m)

โครงการปรับปรุงถนนสาย 10000  
 กรมการขนส่งทางบก  
 กรมการขนส่งทางบก  
 กรมการขนส่งทางบก  
 กรมการขนส่งทางบก

แบบฉบับประกอบแบบแปลนทาง

รายการประกอบแบบ

1. วัสดุที่ใช้ก่อสร้างถนน
2. วัสดุที่ใช้ก่อสร้างทางเท้า
3. วัสดุที่ใช้ก่อสร้างขอบทาง
4. วัสดุที่ใช้ก่อสร้างท่อระบายน้ำ
5. วัสดุที่ใช้ก่อสร้างเสาเข็ม
6. วัสดุที่ใช้ก่อสร้างเสาเข็ม
7. วัสดุที่ใช้ก่อสร้างเสาเข็ม
8. วัสดุที่ใช้ก่อสร้างเสาเข็ม
9. วัสดุที่ใช้ก่อสร้างเสาเข็ม
10. วัสดุที่ใช้ก่อสร้างเสาเข็ม

กรมการขนส่งทางบก

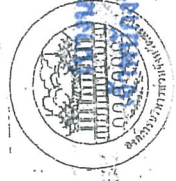

กรมการขนส่งทางบก

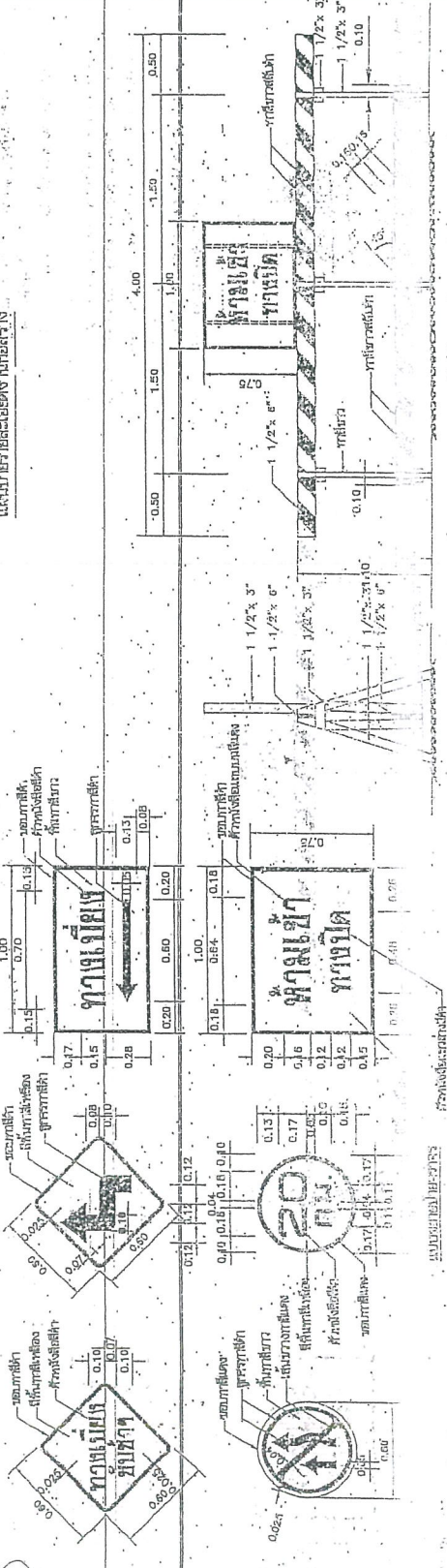

แบบแปลนตำแหน่งของทางวิ่ง และตำแหน่งติดตั้งป้ายจราจร

ป้ายจราจร 1

ป้ายจราจร 2

ป้ายจราจร 3













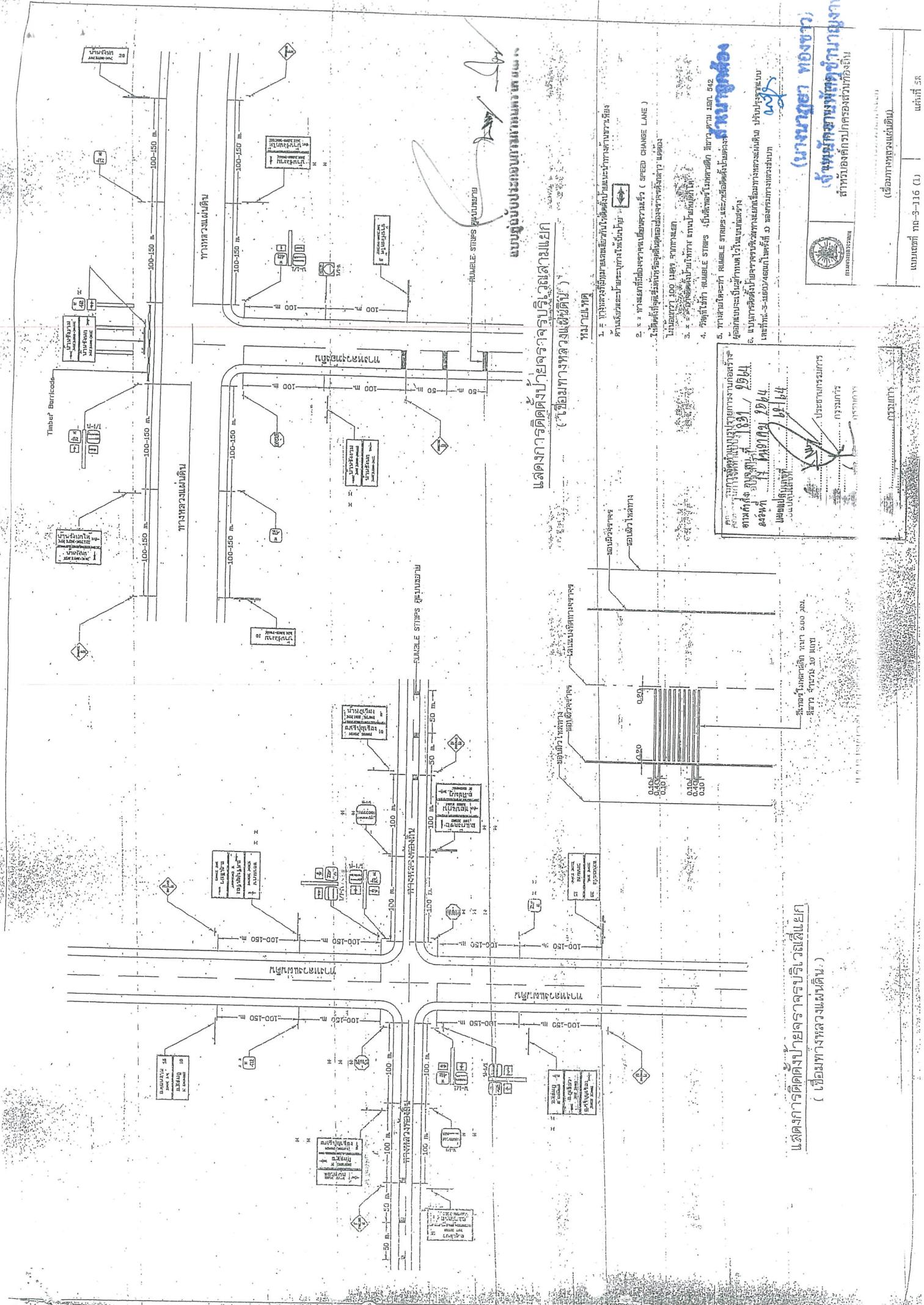

แบบตั้งงบประมาณการกำหนดทาง  
 แผนผังการติดตั้งป้ายจราจรบริเวณสี่แยก  
 (บริเวณทางหลวงแผ่นดิน)

- หมายเหตุ
1. วัสดุจราจรใช้มาตรฐานตามที่กำหนดไว้ได้ตั้งไปบนแนวกลางของทาง
  2. วัสดุจราจรใช้มาตรฐานตามที่กำหนดไว้ได้ตั้งไปบนแนวกลางของทาง
  3. วัสดุจราจรใช้มาตรฐานตามที่กำหนดไว้ได้ตั้งไปบนแนวกลางของทาง
  4. วัสดุจราจรใช้มาตรฐานตามที่กำหนดไว้ได้ตั้งไปบนแนวกลางของทาง
  5. วัสดุจราจรใช้มาตรฐานตามที่กำหนดไว้ได้ตั้งไปบนแนวกลางของทาง

นางนฤตา ทองขาว  
 (นางนฤตา ทองขาว)  
 เจ้าหน้าที่ควบคุมการก่อสร้าง

แผนผังการติดตั้งป้ายจราจรบริเวณสี่แยก  
 (บริเวณทางหลวงแผ่นดิน)

นางนฤตา ทองขาว  
 (นางนฤตา ทองขาว)  
 เจ้าหน้าที่ควบคุมการก่อสร้าง

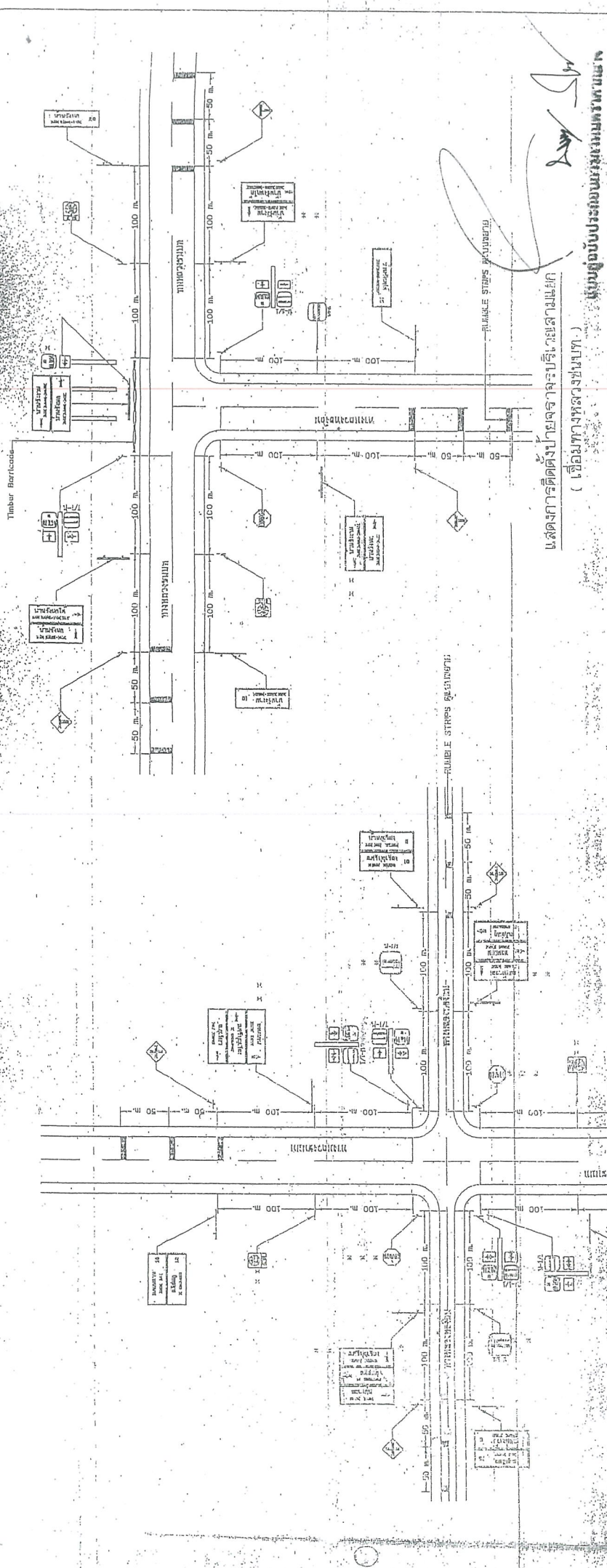

แผนผังการติดตั้งป้ายจราจรบริเวณสี่แยกวงแหวน  
( บริเวณทางหลวงหมายเลข 20 )

หมายเหตุ

- 1. การติดตั้งป้ายจราจรบริเวณสี่แยกวงแหวนให้ติดตั้งแบบแยกทางแยกและแยกเลน
- 2. ความเป็นมาของป้ายจราจรบริเวณสี่แยกวงแหวน ( SPEED CHANGE LINE )
- 3. ความเป็นมาของป้ายจราจรบริเวณสี่แยกวงแหวน
- 4. ความเป็นมาของป้ายจราจรบริเวณสี่แยกวงแหวน
- 5. ความเป็นมาของป้ายจราจรบริเวณสี่แยกวงแหวน
- 6. ความเป็นมาของป้ายจราจรบริเวณสี่แยกวงแหวน

กรมการขนส่งทางบก  
 1991 9064  
 14 11 1991 2064  
 9064  
 กรมการขนส่งทางบก

แผนผังการติดตั้งป้ายจราจรบริเวณสี่แยกวงแหวน  
( บริเวณทางหลวงหมายเลข 10 )

นางสาว นิตยาพร  
 วิศวกรจราจร  
 กรมการขนส่งทางบก



# บันทึกข้อความ

ส่วนราชการ กองช่าง ฝ่ายก่อสร้างและซ่อมบำรุง โทร 0-3621-4090

ที่ สบ 51005/๖13

วันที่ 1) กุมภาพันธ์ 2565

เรื่อง รายงานขอความเห็นชอบการจัดทำแบบรูปรายการงานก่อสร้าง (ทบทวนครั้งที่ 1)

เรียน นายกองค้การบริหารส่วนจังหวัดสระบุรี

ตามคำสั่งองค์การบริหารส่วนจังหวัดสระบุรี ที่ 1831/2564 ลงวันที่ 17 ธันวาคม 2564

เรื่อง แต่งตั้งคณะกรรมการจัดทำแบบรูปรายการงานก่อสร้าง โครงการปรับปรุงถนนลาดยาง สาย สบ.ถ1 - 0009 แยกทางหลวงหมายเลข 3034 (กม.4+600) บ้านเขาดิน ต.เขาวง - ต.หัวปลวก อ.พระพุทธบาท - อ.เสาไห้ จ.สระบุรี ตามข้อบัญญัติองค์การบริหารส่วนจังหวัดสระบุรี งบประมาณรายจ่ายประจำปีงบประมาณ พ.ศ. 2565 คณะกรรมการจัดทำแบบรูปรายการงานก่อสร้างได้รายงานผลการจัดทำ ตามบันทึกข้อความ กองช่าง ที่ สบ 51005/541 ลงวันที่ 30 ธันวาคม 2564 และกองพัสดุและทรัพย์สิน ขอให้คณะกรรมการจัดทำแบบรูป รายการงานก่อสร้างทบทวนดำเนินการให้เป็นไปตามหนังสือแจ้งเวียนกรมบัญชีกลาง ด่วนที่สุด ที่ กค (กวจ) 0405.2/ว78 ลงวันที่ 31 มกราคม 2565 นั้น

ขอเรียนว่า คณะกรรมการจัดทำแบบรูปรายการงานก่อสร้างฯ ได้ดำเนินการจัดทำแบบรูป รายการงานก่อสร้างโครงการดังกล่าวแล้วเสร็จ รายละเอียดตามเอกสารที่แนบมาพร้อมนี้

จึงเรียนมาเพื่อโปรดพิจารณา ให้ความเห็นชอบ แบบรูปรายการงานก่อสร้างฯ ดังกล่าว และลงนามในบันทึกฉบับนี้ แจ้งกองพัสดุและทรัพย์สิน เพื่อพิจารณาดำเนินการต่อไป

ลงชื่อ.....ประธานกรรมการ  
(นายบรรจง ปิ่นสุวรรณ)  
นายช่างโยธาอาวุโส

ลงชื่อ.....กรรมการ  
(นายมารุต ชาวสวน)  
วิศวกรโยธาชำนาญการ

ลงชื่อ.....กรรมการ  
(นายภูริทัต กิจเกตุ)  
นายช่างโยธาชำนาญงาน

ความเห็นของผู้อำนวยการกองช่าง  
.....  
(นายสุรศักดิ์ สมภักดี)  
ผู้อำนวยการกองช่าง

ความเห็นของปลัดองค์การบริหารส่วนจังหวัด  
.....  
รองปลัดองค์การบริหารส่วนจังหวัด รักษาการแทน  
ปลัดองค์การบริหารส่วนจังหวัดสระบุรี  
ความเห็นของนายกองค้การบริหารส่วนจังหวัดสระบุรี  
.....

.....  
(นางนงนุช ทองขาว)  
.....  
รองนายกองค้การบริหารส่วนจังหวัด ปฏิบัติราชการแทน  
นายกองค้การบริหารส่วนจังหวัดสระบุรี

รายละเอียดแบบรูปราคาการงานก่อสร้าง

โครงการ ปรับปรุงถนนลาดยาง สาย สป.ถ1 - 0009 แยกทางหลวงหมายเลข 3034 (กม.4+600)

บ้านเขาดิน ต.เขาวง - ต.หัวปลวก อ.พระพุทธรบาท - อ.เส้าไห้ จ.สระบุรี

โดยวิธีประกวดราคาอิเล็กทรอนิกส์ (e-bidding)

\*\*\*\*\*

1. ชื่อโครงการ

ปรับปรุงถนนลาดยาง สาย สป.ถ1 - 0009 แยกทางหลวงหมายเลข 3034 (กม.4+600) บ้านเขาดิน  
ต.เขาวง - ต.หัวปลวก อ.พระพุทธรบาท - อ.เส้าไห้ จ.สระบุรี

2. วัตถุประสงค์

1. เพื่อแก้ไขปัญหาความเดือดร้อนของประชาชน ซึ่งอาจเกิดอันตรายจากการสัญจรเนื่องจากสภาพผิวจราจรเสียหาย
2. เพื่อการคมนาคม ด้านต่างๆ บนทางหลวงท้องถิ่นฯ โดยสะดวก ปลอดภัย กับประชาชน
3. เพื่อเป็นการรองรับการขยายตัวของชุมชนเมืองที่กำลังจะเกิดขึ้นในอนาคต
4. เพื่อสนับสนุนนโยบายรัฐบาลในการกระจายความเจริญของสังคมเมือง สังคมชนบท
5. เพื่อส่งเสริมให้ประชาชนมีรายได้เพิ่มขึ้น

3. รายละเอียดโครงการ

ปรับปรุงถนนลาดยาง สาย สป.ถ1 - 0009 แยกทางหลวงหมายเลข 3034 (กม.4+600) บ้านเขาดิน  
ต.เขาวง - ต.หัวปลวก อ.พระพุทธรบาท - อ.เส้าไห้ จ.สระบุรี (โดยวิธี Asphalt Hot Mix In - Place Recycling)  
ขนาดผิวจราจรกว้าง 6.00 เมตร ยาว 3,600 เมตร ไหล่ทางกว้างข้างละ 1.00 เมตร หนา 0.04 เมตร  
คิดเป็นพื้นที่ลาดยางไม่น้อยกว่า 28,800 ตารางเมตร พร้อมติดตั้งเครื่องหมายจราจรและอุปกรณ์  
อำนวยความสะดวก ตามแบบขององค์การบริหารส่วนจังหวัดสระบุรี ที่ 62/64

4. งบประมาณ

ตามข้อบัญญัติองค์การบริหารส่วนจังหวัด งบประมาณรายจ่ายประจำปีงบประมาณ พ.ศ. 2565  
แผนงานอุตสาหกรรมและการโยธา งานก่อสร้าง งบลงทุน หมวดค่าที่ดินและสิ่งก่อสร้าง ประเภทค่าปรับปรุงที่ดิน  
สิ่งก่อสร้าง หน้า 507 ข้อ 22 โครงการปรับปรุงถนนลาดยางสาย สป.ถ1 - 0009 แยกทางหลวงหมายเลข 3034  
(กม.4+600) บ้านเขาดิน ต.เขาวง - ต.หัวปลวก อ.พระพุทธรบาท - อ.เส้าไห้ จ.สระบุรี ตั้งงบประมาณ 10,440,000.-  
บาท (สิบล้านสี่แสนสี่หมื่นบาทถ้วน) **สำเนาถูกต้อง**

5. คุณสมบัติผู้เสนอราคา

ผู้ยื่นข้อเสนอจะต้องมีคุณสมบัติ ดังต่อไปนี้

5.10 ผู้ยื่นข้อเสนอต้องมีผลงานก่อสร้างประเภทเดียวกันกับงานที่ประกวดราคาจ้างก่อสร้าง ในครั้งนี้  
(งาน Asphalt Hot Mix In-Place Recycling) ในวงเงินไม่น้อยกว่า 4,100,000.-บาท (สี่ล้านหนึ่งแสนบาทถ้วน)  
และเป็นผลงานที่เป็นคู่สัญญาโดยตรงกับหน่วยงานของรัฐ รัฐวิสาหกิจ หรือหน่วยงานเอกชนที่องค์การบริหาร  
ส่วนจังหวัดสระบุรีเชื่อถือ



(นางนาฎยา ทองขาว)

เจ้าพนักงานพัสดุชำนาญงาน

5.2 ผู้ยื่นเสนอราคาควรมีโรงงานผสมแอสฟัลท์ติกคอนกรีต (Asphalt Concrete Mixing plant) ระยะขนส่งจากโรงงานผสมถึงกึ่งกลางของโครงการก่อสร้าง ต้องมีระยะทางไม่เกิน 110 กิโลเมตร และต้องมีกำลังการผลิต (Rated Capacity) ไม่น้อยกว่า 60 ตันต่อชั่วโมง หรือตามที่องค์การบริหารส่วนจังหวัดสระบุรี เห็นชอบ ทั้งนี้เพื่อให้ความสามารถควบคุมอุณหภูมิของส่วนผสมแอสฟัลท์ติก คอนกรีตได้ และเพื่อให้เป็นไปตามมาตรฐานของกรมทางหลวงชนบท ภายหลังจากได้รับการคัดเลือกเป็นคู่สัญญา

5.3 ผู้ยื่นข้อเสนอ หากได้รับการคัดเลือกเป็นคู่สัญญา จะต้องนำช่างควบคุมงานและวิศวกร ผู้ควบคุมงานมาแสดงตนต่อผู้ควบคุมงานขององค์การบริหารส่วนจังหวัดสระบุรี/ประธานกรรมการตรวจรับพัสดุ ก่อนเข้าดำเนินการก่อสร้าง

5.4 ผู้ยื่นข้อเสนอต้องมีขีดความสามารถและความพร้อมด้านบุคลากร ด้านเครื่องจักร - เครื่องมือ โรงงาน ตามรูปแบบรายการงานก่อสร้างกำหนด ภายหลังจากได้รับการคัดเลือกเป็นคู่สัญญา

5.5 ผู้ยื่นข้อเสนอที่ได้รับการคัดเลือกเป็นคู่สัญญาต้องใช้พัสดุประเภทวัสดุหรือครุภัณฑ์ที่จะใช้ในงานก่อสร้างเป็นพัสดุที่ผลิตภายในประเทศ โดยต้องใช้ไม่น้อยกว่าร้อยละ 60 ของมูลค่าพัสดุที่จะใช้ในงานก่อสร้างทั้งหมดตามสัญญา และคู่สัญญาต้องจัดทำแผนการใช้พัสดุที่ผลิตภายในประเทศไม่น้อยกว่าร้อยละ 60 ของมูลค่าพัสดุที่จะใช้ในงานก่อสร้างทั้งหมดตามสัญญา (ภาคผนวก 1) โดยส่งให้องค์การบริหารส่วนจังหวัดสระบุรี ภายใน 60 วัน นับถัดจากวันที่ได้ลงนามสัญญา

5.6 ผู้ยื่นข้อเสนอที่ได้รับการคัดเลือกเป็นคู่สัญญาต้องใช้เหล็กที่ผลิตภายในประเทศ ไม่น้อยกว่าร้อยละ 90 ของปริมาณเหล็กที่ต้องใช้ทั้งหมดตามสัญญา และคู่สัญญาต้องจัดทำแผนการใช้เหล็กที่ผลิตภายในประเทศ ไม่น้อยกว่า 90 ของปริมาณเหล็กที่ต้องใช้ทั้งหมดตามสัญญา (ภาคผนวก 2) โดยส่งให้องค์การบริหารส่วนจังหวัดสระบุรี ภายใน 60 วัน นับถัดจากวันที่ได้ลงนามสัญญา

## 6. ระยะเวลาดำเนินการ

กำหนดให้ ระยะเวลาดำเนินการก่อสร้าง 120 วัน /

## 7. หน่วยงานที่รับผิดชอบ

กองช่าง องค์การบริหารส่วนจังหวัดสระบุรี ตำบลดาวเรือง อำเภอเมืองสระบุรี จังหวัดสระบุรี

## 8. การแบ่งงวดงาน

แบ่งจ่ายเป็น 1 งวด ของงานจ้างทั้งหมด เมื่อผู้รับจ้าง ได้ดำเนินการปรับปรุงถนนลาดยาง สาย สป.ถ1-0009 แยกทางหลวงหมายเลข 3034 (กม.4+600) บ้านเขาดิน ต.เขาวง - ต.หัวปลวก อ.พระพุทธรบาท - อ.เสาไห้ จ.สระบุรี ตามรายละเอียด ที่กำหนด/ สัญญาจ้าง ดังนี้

เมื่อผู้รับจ้างดำเนินการ

- งานวางป่าขุดต่อ แล้วเสร็จ
- งานผิวจราจร Asphalt Hot Mix In-Place Recycling แล้วเสร็จ
- ติดตั้งเครื่องหมายจราจรและอุปกรณ์อำนวยความปลอดภัย แล้วเสร็จ
- ติดตั้งป้ายเหล็กโครงการฯ แล้วเสร็จ

สำเนาถูกต้อง



(นางนงนุช ทองขาว)  
เจ้าพนักงานพัสดุชำนาญงาน

/- เก็บทำความ...

- เก็บทำความสะอาด บริเวณสถานที่ก่อสร้างให้เป็นระเบียบเรียบร้อย, ติดตั้งเครื่องหมายจราจร, ป้ายโครงการหรือให้คณะกรรมการตรวจรับพัสดุได้ตรวจรับไว้เป็นที่เรียบร้อยแล้ว

(กำหนดเวลาแล้วเสร็จ 120 วัน)

9. คณะกรรมการจัดทำรูปแบบรายการงานก่อสร้าง

นายบรรจง ปิ่นสุวรรณ ตำแหน่ง นายช่างโยธาอาวุโส ประธานกรรมการ  
นายมารุต ชาวสวน ตำแหน่ง วิศวกรโยธาชำนาญการ กรรมการ  
นายภูริทัต กิจเกตุ ตำแหน่ง นายช่างโยธาชำนาญงาน กรรมการ

10. การปรับราคางานก่อสร้าง (ค่า k)

สำหรับราคางานก่อสร้างตามสัญญาจะนำสูตร Escalation Factor (K) มาใช้คำนวณราคาค่างานที่เปลี่ยนแปลงไป โดยวิธีการต่อไปนี้ ตามเงื่อนไข หลักเกณฑ์ สูตรและวิธีคำนวณที่ใช้กับสัญญาแบบปรับราคาได้ตามมติคณะรัฐมนตรี เมื่อวันที่ 22 สิงหาคม 2532 เรื่อง การพิจารณาช่วยเหลือผู้ประกอบการอาชีพงานก่อสร้างตามหนังสือสำนักเลขาธิการคณะรัฐมนตรี ที่ นร 0203/ว 109 ลงวันที่ 24 สิงหาคม 2532 สูตรการปรับราคา (สูตรค่า K) จะต้องคงที่ที่ระดับกำหนดไว้ในวันแล้วเสร็จ ตามที่กำหนดไว้ในสัญญา หรือภายในระยะเวลาที่ผู้ว่าจ้างได้ขยายออกไป โดยใช้สูตรค่า K ดังนี้

$$K 3.3 = 0.30 + 0.10 * Mt / Mo + 0.40 * At / Ao + 0.10 * Et / Eo + 0.10 * Ft / Fo$$

ลงชื่อ.....ประธานกรรมการ

(นายบรรจง ปิ่นสุวรรณ)

นายช่างโยธาอาวุโส

ลงชื่อ.....กรรมการ

(นายมารุต ชาวสวน)

วิศวกรโยธาชำนาญการ

ลงชื่อ.....กรรมการ

(นายภูริทัต กิจเกตุ)

นายช่างโยธาชำนาญงาน

สำเนาถูกต้อง

นาง

(นางนงนุช ทองขาว)  
เจ้าพนักงานพัสดุชำนาญงาน



## ตารางการจัดทำแผนการใช้วัสดุที่ผลิตภายในประเทศ

โครงการ .....

รายการวัสดุหรือครุภัณฑ์ที่ใช้ในโครงการ  
แผนการใช้วัสดุที่ผลิตภายในประเทศ

ลำดับ	รายการ	หน่วย	ปริมาณ	ราคาต่อหน่วย (บาท)	เป็นเงิน (รวม)	วัสดุ ในประเทศ	วัสดุ ต่างประเทศ
๑	ปูนซีเมนต์						
๒	กระเบื้อง						
๓	ฝ้าเพดาน						
๔	หลอดไฟ						
๕	โคมไฟ						
รวม					xxx	xxx	xxx
อัตรา (ร้อยละ)					๑๐๐	๗๐	๓๐

ลงชื่อ ..... (คู่สัญญาฝ่ายผู้รับจ้าง)  
( )

สำเนาถูกต้อง

๒๗

(นางนงนุช ทองขาว)  
เจ้าพนักงานพัสดุชำนาญงาน

ตารางการจัดทำแผนการใช้เหล็กที่ผลิตภายในประเทศ

โครงการ .....

รายการวัสดุหรือครุภัณฑ์ที่ใช้ในโครงการ  
แผนการใช้เหล็กที่ผลิตภายในประเทศ  
ปริมาณเหล็กทั้งโครงการ xxx (ตัน)

ลำดับ	รายการ	หน่วย	ปริมาณ	เหล็ก ในประเทศ	เหล็ก ต่างประเทศ
๑	เหล็กเส้น	ตัน			
๒	เหล็กข้องอ	ตัน			
๓	เหล็กเส้นกรม	ตัน			
๔					
๕					
รวม			xxx	xxx	xxx
อัตรา (ร้อยละ)			๑๐๐	๙๐	๑๐

ลงชื่อ ..... (คู่สัญญาฝ่ายผู้รับจ้าง)  
( )

สำเนาถูกต้อง



(นางนงนุช ทอดจาว)  
เจ้าพนักงานพัสดุ