



M

สำนักปลัด อบจ. ฝ่ายบริหารงานทั่วไป
เลขรับที่ 163 ฝ่ายนิติการ
วันที่ 22 มิ.ย. 2565

บันทึกข้อความ

ส่วนราชการ กองพัสดุและทรัพย์สิน ฝ่ายจัดหาพัสดุ โทร. ๓๒๒ , ๓๒๓

ที่ สป ๕๑๐๒๑/ ๑๓๐๗

วันที่ ๑๔ มิถุนายน ๒๕๖๕

เรื่อง ขอส่งสำเนาสัญญาโครงการปรับปรุงถนนลาดยาง สาย สป.๑๑-๐๐๓๘ วังม่วง-ปากน้ำ-หนองกรด ต.แสงพัน-
ต.คำพราน อ.วังม่วง จ.สระบุรี

เรียน หัวหน้าสำนักปลัดองค์การบริหารส่วนจังหวัด

ด้วยองค์การบริหารส่วนจังหวัดสระบุรี ได้ดำเนินการลงนามสัญญาโครงการปรับปรุงถนนลาดยาง
ปรับปรุงถนนลาดยาง สาย สป.๑๑-๐๐๓๘ วังม่วง-ปากน้ำ-หนองกรด ต.แสงพัน-ต.คำพราน อ.วังม่วง จ.สระบุรี
สัญญาจ้างก่อสร้างเลขที่ ๖๐/๒๕๖๕ ลงวันที่ ๑๔ มิถุนายน ๒๕๖๕ จำนวนเงิน ๑๕,๗๐๐,๐๐๐ บาท (สิบห้าล้าน
เจ็ดแสนบาทถ้วน)

กองพัสดุและทรัพย์สิน ขอส่งสำเนาสัญญาให้สำนักปลัดฯ ดำเนินการดังนี้

๑. เผยแพร่ที่เว็บไซต์ www.saraburi.pao.go.th ขององค์การบริหารส่วนจังหวัดสระบุรี

๒. นำจัดแสดงในศูนย์ข้อมูลข่าวสารขององค์การบริหารส่วนจังหวัดสระบุรี เพื่อให้ประชาชน

เข้าตรวจดูได้ ตามมาตรา ๙ วรรคหนึ่ง (๘) รายละเอียดตามสำเนาสัญญาที่ส่งมาพร้อมนี้

จึงเรียนมาเพื่อทราบ และดำเนินการต่อไป

(นายอรุณพล วงษ์ประยูร)

รองนายกองค์การบริหารส่วนจังหวัด ปฏิบัติราชการแทน
นายกองค์การบริหารส่วนจังหวัดสระบุรี

สัญญาจ้างก่อสร้าง

สัญญาเลขที่ ๖๐/๒๕๖๕

สัญญาฉบับนี้ทำขึ้น ณ องค์การบริหารส่วนจังหวัดสระบุรี ตำบล ปากเพรียว อำเภอ เมืองสระบุรี จังหวัด สระบุรี เมื่อวันที่ ๑๔ มิถุนายน ๒๕๖๕ ระหว่าง องค์การบริหารส่วนจังหวัดสระบุรี โดย นายอรรถพล วงษ์ประยูร ตำแหน่ง รองนายก องค์การบริหารส่วนจังหวัด ปฏิบัติราชการแทน นายกองคการบริหารส่วนจังหวัดสระบุรี ตามคำสั่งองค์การบริหารส่วนจังหวัด สระบุรี ที่ ๔๒๖/๒๕๖๕ ลงวันที่ ๑๗ มีนาคม ๒๕๖๕ ซึ่งต่อไปในสัญญานี้เรียกว่า "ผู้ว่าจ้าง" ฝ่ายหนึ่ง กับ ห้างหุ้นส่วนจำกัด สระบุรีวณิชชากร ซึ่งจดทะเบียนเป็นนิติบุคคลณ สำนักงานทะเบียนหุ้นส่วนบริษัท จังหวัดสระบุรี กรมพัฒนาธุรกิจการค้า กระทรวงพาณิชย์ มีสำนักงานใหญ่อยู่ เลขที่ ๑๗/๙ ถนนเทศบาล ๕ ตำบล ปากเพรียว อำเภอ เมืองสระบุรี จังหวัด สระบุรี โดยนายมงคล บุญญาสิทธิ (ผู้รับมอบอำนาจ) ผู้มีอำนาจลงนามผูกพันนิติบุคคลปรากฏตามหนังสือรับรองของ สำนักงานทะเบียน หุ้นส่วนบริษัท จังหวัดสระบุรี กรมพัฒนาธุรกิจการค้า กระทรวงพาณิชย์ ที่สบ.๐๐๑๖๔๐ ลงวันที่ ๒ มิถุนายน ๒๕๖๕ และ หนังสือมอบอำนาจลงวันที่ ๑๔ มิถุนายน ๒๕๖๕ แนบท้ายสัญญานี้ ซึ่งต่อไปในสัญญานี้เรียกว่า "ผู้รับจ้าง" อีกฝ่ายหนึ่ง คู่สัญญาได้ตกลงกันมีข้อความดังต่อไปนี้

ข้อ ๑. ข้อตกลงว่าจ้าง

ผู้ว่าจ้างตกลงจ้างและผู้รับจ้างตกลงรับจ้างทำงาน ปรับปรุงถนนลาดยาง สาย สบ.๑๑-๐๐๓๘ วังม่วง-ปากน้ำ-หนองกรด ต.แสงพัน-ต.คำพราน อ.วังม่วง จ.สระบุรี ณ บริเวณ ถนน สาย สบ.๑๑-๐๐๓๘ วังม่วง-ปากน้ำ-หนองกรด ต.แสงพัน-ต.คำพราน อ.วังม่วง จ.สระบุรี ตามข้อกำหนดและเงื่อนไขแห่งสัญญานี้รวมทั้งเอกสารแนบท้ายสัญญา ผู้รับจ้างตกลงที่จะจัดหาแรงงานและวัสดุ เครื่องมือเครื่องใช้ ตลอดจนอุปกรณ์ต่างๆ ชนิดดีเพื่อใช้ในการ งานจ้างตามสัญญานี้

ข้อ ๒. เอกสารอันเป็นส่วนหนึ่งของสัญญา

เอกสารแนบท้ายสัญญาดังต่อไปนี้ให้ถือเป็นส่วนหนึ่งของสัญญานี้

๒.๑ ผนวก ๑ แบบแปลน จำนวน ๒๔ (ยี่สิบสี่) หน้า

๒.๒ ผนวก ๒ ใบเสนอราคา จำนวน ๓ (สาม) หน้า

๒.๓ ผนวก ๓ ใบแจ้งปริมาณงานและราคา จำนวน ๒ (สอง) หน้า

๒.๔ ผนวก ๔ เงื่อนไขและหลักเกณฑ์ ประเภทงานก่อสร้าง สูตรและวิธีการคำนวณที่ใช้กับสัญญาแบบ ปรับราคาได้ (ค่า K) จำนวน ๑๐ (สิบ) หน้า

สำเนาถูกต้อง

๐๒๓

(นางสาวอัมพร ประชาชน)
นักวิชาการพัสดุปฏิบัติการ

(ลงชื่อ) ผู้ว่าจ้าง

(นายอรรถพล วงษ์ประยูร)

รองนายกองค์การบริหารส่วนจังหวัด ปฏิบัติราชการแทน

นายกองค์การบริหารส่วนจังหวัดสระบุรี

(ลงชื่อ) ผู้รับจ้าง

(นายมงคล บุญญาสิทธิ)

ผู้รับมอบอำนาจ



๒.๕ ผนวก ๕ เงื่อนไขรายละเอียดการใช้พัสดุในงานก่อสร้าง จำนวน ๔ (สี่) หน้า

ความใดในเอกสารแนบท้ายสัญญาที่ขัดหรือแย้งกับข้อความในสัญญานี้ ให้ใช้ข้อความในสัญญานี้ บังคับ และในกรณีที่เอกสารแนบท้ายสัญญาขัดแย้งกันเอง ผู้รับจ้างจะต้องปฏิบัติตามคำวินิจฉัยของผู้ว่าจ้าง คำวินิจฉัยของผู้ว่าจ้างให้ถือเป็นที่สุด และผู้รับจ้างไม่มีสิทธิเรียกร้องค่าจ้าง ค่าเสียหายหรือค่าใช้จ่ายใดๆ เพิ่มเติมจากผู้ว่าจ้างทั้งสิ้น

ข้อ ๓. หลักประกันการปฏิบัติตามสัญญา

ในขณะที่ทำสัญญานี้ผู้รับจ้างได้นำหลักประกันเป็น หนังสือค้ำประกันของธนาคาร กรุงไทย จำกัด (มหาชน) ศูนย์ปฏิบัติการสระบุรี เลขที่ ๐๐๐๑๙/๒๐๐๑๑๕/๐๐๘๔/๖๕ ลงวันที่ ๑๔ มิถุนายน ๒๕๖๕ เป็นจำนวนเงิน ๗๘๕,๐๐๐.๐๐ บาท (เจ็ดแสนแปดหมื่นห้าพันบาทถ้วน) ซึ่งเท่ากับร้อยละ ๕ (ห้า) ของราคาค่าจ้างตามสัญญา มามอบให้แก่ผู้ว่าจ้างเพื่อเป็นหลักประกันการปฏิบัติตามสัญญานี้

กรณีผู้รับจ้างใช้หนังสือค้ำประกันมาเป็นหลักประกันการปฏิบัติตามสัญญา หนังสือค้ำประกันดังกล่าว จะต้องออกโดยธนาคารที่ประกอบกิจการในประเทศไทย หรือโดยบริษัทเงินทุนหรือบริษัทเงินทุนหลักทรัพย์ที่ได้รับอนุญาตให้ประกอบกิจการเงินทุนเพื่อการพาณิชย์และประกอบธุรกิจ ค้ำประกันตามประกาศของธนาคารแห่งประเทศไทย ตามรายชื่อบริษัทเงินทุนที่ธนาคารแห่งประเทศไทยแจ้งเวียนให้ทราบตามแบบที่คณะกรรมการนโยบายการจัดซื้อจัดจ้างและการบริหารพัสดุภาครัฐกำหนดหรืออาจเป็นหนังสือค้ำประกันอิเล็กทรอนิกส์ตามวิธีการที่กรมบัญชีกลางกำหนดก็ได้ และจะต้องมีอายุการค้ำประกันตลอดไปจนกว่าผู้รับจ้างพ้นข้อผูกพันตามสัญญานี้

หลักประกันที่ผู้รับจ้างนำมามอบให้ตามวรรคหนึ่ง จะต้องมียุครอบคลุมความรับผิดชอบทั้งปวงของผู้รับจ้างตลอดอายุสัญญา ถ้าหลักประกันที่ผู้รับจ้างนำมามอบให้ดังกล่าวลดลงหรือเสื่อมค่าลง หรือมีอายุไม่ครอบคลุมถึงความรับผิดชอบของผู้รับจ้างตลอดอายุสัญญา ไม่ว่าจะด้วยเหตุใดๆ ก็ตาม รวมถึงกรณี ผู้รับจ้างส่งมอบงานล่าช้าเป็นเหตุให้ระยะเวลาแล้วเสร็จหรือวันครบกำหนดความรับผิดชอบในความชำรุดบกพร่องตามสัญญาเปลี่ยนแปลงไป ไม่ว่าจะเกิดขึ้นคราวใด ผู้รับจ้างต้องหาหลักประกันใหม่หรือหลักประกันเพิ่มเติมให้มีจำนวนครบถ้วนตามวรรคหนึ่งนำมามอบให้แก่ผู้ว่าจ้างภายใน ๑๕ (สิบห้า) วัน นับถัดจากวันที่ได้รับแจ้งเป็นหนังสือจากผู้ว่าจ้าง

หลักประกันที่ผู้รับจ้างนำมามอบไว้ตามข้อนี้ ผู้ว่าจ้างจะคืนให้แก่ผู้รับจ้าง โดยไม่มีดอกเบี้ย เมื่อผู้รับจ้างพ้นจากข้อผูกพัน และความรับผิดชอบทั้งปวงตามสัญญานี้แล้ว

สำเนาถูกต้อง

๐๒๓

ข้อ ๔ (ข) ค่าจ้างและการจ่ายเงิน

ผู้ว่าจ้าง ตกลงจ่าย และผู้รับจ้างตกลงรับเงินค่าจ้างจำนวนเงิน ๑๕,๗๐๐,๐๐๐.๐๐ บาท (สิบห้าล้านเจ็ดแสนบาทถ้วน) ซึ่งได้รวมภาษีมูลค่าเพิ่ม จำนวน ๑,๐๒๗,๑๐๒.๘๐ บาท (หนึ่งล้านสองหมื่นเจ็ดพันหนึ่งร้อยสองบาทแปดสิบสตางค์) ตลอดจน ภาษีอากรอื่น ๆ และค่าใช้จ่ายทั้งปวงด้วยแล้ว โดยถือราคาเหมารวม เป็นเกณฑ์ และกำหนดการจ่ายเงิน เป็น

(ลงชื่อ) ผู้ว่าจ้าง

(นายอรรถพล วงษ์ประยูร)

รองนายกองค์การบริหารส่วนจังหวัด ปฏิบัติราชการแทน

นายกองค์การบริหารส่วนจังหวัดสระบุรี

(ลงชื่อ) ผู้รับจ้าง

(นายมงคล บุญญาสิทธิ)

ผู้รับมอบอำนาจ



งวด ๆ ดังนี้

งวดที่ ๑ เป็นจำนวนเงิน ๑๕,๗๐๐,๐๐๐.๐๐ บาท (สิบห้าล้านบาทถ้วน) เมื่อผู้รับจ้างได้ปฏิบัติงาน -งานปรับปรุงโครงสร้างชั้นพื้นทาง (งานหินคลุกปรับระดับ,งาน Pavement In-Place Recycling) แล้วเสร็จ -งานผิวจราจร Asphalt Hot Mix in Place Recycling แล้วเสร็จ -งาน Prime coat แล้วเสร็จ -งานผิวจราจร Asphalt Concrete แล้วเสร็จ -ติดตั้งเครื่องหมายจราจรและอุปกรณ์อำนวยความสะดวกแล้วเสร็จ -ติดตั้งป้ายเหล็กโครงการฯ แล้วเสร็จ -เก็บทำความสะอาดบริเวณสถานที่ก่อสร้างให้เป็นระเบียบเรียบร้อย ,ติดตั้งเครื่องหมายจราจร ป้ายโครงการ และคณะกรรมการตรวจรับพัสดุ ได้ตรวจรับไว้เป็นที่เรียบร้อยแล้ว ให้แล้วเสร็จภายใน ๑๑ พฤศจิกายน ๒๕๖๕

ข้อ ๕. เงินค่าจ้างล่วงหน้า

ผู้ว่าจ้างตกลงจ่ายเงินค่าจ้างล่วงหน้าให้แก่ผู้รับจ้างเป็นจำนวนเงิน - บาท ซึ่งเท่ากับร้อยละ - ของราคาค่าจ้าง ตามสัญญาที่ระบุไว้ในข้อ ๔

เงินค่าจ้างล่วงหน้าดังกล่าวจะจ่ายให้ภายหลังจากที่ผู้รับจ้างได้วางหลักประกันการรับเงินค่าจ้างล่วงหน้าเป็นหนังสือค้ำประกันหรือหนังสือค้ำประกันอิเล็กทรอนิกส์ของธนาคารภายในประเทศ หรือพันธบัตรรัฐบาลไทย เพิ่มเติมตามจำนวนเงินค่าจ้างล่วงหน้านั้นให้แก่ผู้ว่าจ้าง ผู้รับจ้างจะต้องออกใบเสร็จรับเงินค่าจ้างล่วงหน้า ตามแบบที่ผู้ว่าจ้างกำหนดให้ และผู้รับจ้างตกลงที่จะกระทำตามเงื่อนไขอันเกี่ยวกับการใช้จ่ายและการใช้คืนเงินค่าจ้างล่วงหน้าดังกล่าวนี้

๕.๑ ผู้รับจ้างจะใช้เงินค่าจ้างล่วงหน้าเพื่อเป็นค่าใช้จ่ายในการปฏิบัติงานตามสัญญาเท่านั้นหากผู้รับจ้างใช้จ่ายเงินค่าจ้างล่วงหน้า หรือส่วนใดส่วนหนึ่งของเงินค่าจ้างล่วงหน้าในทางอื่นผู้ว่าจ้างอาจจะเรียกเงินค่าจ้างล่วงหน้าคืนจากผู้รับจ้างหรือบังคับเอาจากหลักประกันการรับเงินค่าจ้างล่วงหน้าได้ทันที

๕.๒ เมื่อผู้ว่าจ้างเรียกร้อง ผู้รับจ้างต้องแสดงหลักฐานการใช้จ่ายเงินค่าจ้างล่วงหน้าเพื่อพิสูจน์ว่าได้เป็นไปตามข้อ ๕.๑ ภายในกำหนด ๑๕ (สิบห้า) วัน นับถัดจากวันได้รับแจ้งเป็นหนังสือจากผู้ว่าจ้างหากผู้รับจ้างไม่อาจแสดงหลักฐานดังกล่าวภายในกำหนด ๑๕ (สิบห้า) วัน ผู้ว่าจ้างอาจเรียกเงินค่าจ้างล่วงหน้าคืนจากผู้รับจ้าง หรือบังคับเอาจากหลักประกันการรับเงินค่าจ้างล่วงหน้าได้ทันที

๕.๓ (ข) (สำหรับสัญญาที่เป็นราคาเหมารวม)

ในการจ่ายเงินค่าจ้างให้แก่ผู้รับจ้างตามข้อ ๔ ผู้ว่าจ้างจะหักเงินค่าจ้างในแต่ละงวดเพื่อชดใช้คืนเงินค่าจ้างล่วงหน้าไว้จำนวนร้อยละ - ของจำนวนเงินค่าจ้างในแต่ละงวดจนกว่าจำนวนเงินไว้จะครบตามจำนวนเงินที่หักค่าจ้างล่วงหน้าจากผู้รับจ้างได้รับไปแล้ว ยกเว้นค่าจ้างงวดสุดท้ายจะหักไว้เป็นจำนวนเท่ากับจำนวนเงินค่าจ้างล่วงหน้าที่เหลือทั้งหมด

๕.๔ เงินจำนวนใด ๆ ก็ตามที่ผู้รับจ้างจะต้องจ่ายให้แก่ผู้ว่าจ้างเพื่อชำระหนี้หรือเพื่อชดใช้ความรับผิดชอบต่างๆ ตามสัญญา ผู้ว่าจ้างจะหักเอาจากเงินค่าจ้างงวดที่จะจ่ายให้แก่ผู้รับจ้างก่อนที่จะหักชดใช้คืนเงินค่าจ้างล่วงหน้า

๕.๕ ในกรณีที่มีการบอกเลิกสัญญา หากเงินค่าจ้างล่วงหน้าที่เหลือเกินกว่าจำนวนเงินที่ผู้รับจ้างจะได้รับหลังจากหักชดใช้ในกรณีอื่นแล้ว ผู้รับจ้างจะต้องจ่ายคืนเงินจำนวนที่เหลือนั้นให้แก่ผู้ว่าจ้าง ภายใน ๗ (เจ็ด) วัน นับถัดจากวัน

(ลงชื่อ) ผู้ว่าจ้าง

(นายอรรถพล วงษ์ประยูร)

รองนายกองค์การบริหารส่วนจังหวัด ปฏิบัติราชการแทน

นายกองค์การบริหารส่วนจังหวัดสระบุรี

(ลงชื่อ) ผู้รับจ้าง

(นายมงคล บุญญาสิทธิ)

ผู้รับมอบอำนาจ



ได้รับแจ้งเป็นหนังสือจากผู้ว่าจ้าง

๕.๖ (ข) (สำหรับสัญญาที่เป็นราคาเหมารวม)

ผู้ว่าจ้างจะคืนหลักประกันการรับเงินค่าจ้างล่วงหน้าให้แก่ผู้รับจ้าง ต่อเมื่อผู้ว่าจ้างได้หักเงินค่าจ้างไว้ครบจำนวนเงินค่าจ้างล่วงหน้าตามข้อ ๕.๓ (ข) แล้ว เว้นแต่ในกรณีดังต่อไปนี้ ผู้รับจ้างมีสิทธิขอคืนหลักประกันการรับเงินค่าจ้างล่วงหน้าบางส่วนก่อนได้

(๑) กรณีผู้รับจ้างวางหลักประกันการรับเงินค่าจ้างล่วงหน้าไว้ฉบับเดียว หากผู้ว่าจ้างได้หักเงินค่าจ้างล่วงหน้าไปแล้ว ผู้รับจ้างมีสิทธิขอคืนหลักประกันการรับเงินค่าจ้างล่วงหน้าในส่วนที่ผู้ว่าจ้างได้หักเงินค่าจ้างล่วงหน้าไปแล้วนั้น โดยผู้รับจ้างจะต้องนำหลักประกันการรับเงินค่าจ้างล่วงหน้าฉบับใหม่ที่มีมูลค่าเท่ากับเงินค่าจ้างล่วงหน้าที่เหลืออยู่มาวางให้แก่ผู้ว่าจ้าง

(๒) กรณีผู้รับจ้างได้วางหลักประกันการรับเงินค่าจ้างล่วงหน้าไว้หลายฉบับ ซึ่งแต่ละฉบับมีมูลค่าเท่ากับจำนวนเงินค่าจ้างล่วงหน้าที่ผู้ว่าจ้างจะต้องหักไว้ในแต่ละงวด หากผู้ว่าจ้างได้หักเงินค่าจ้างล่วงหน้าในงวดใดแล้ว ผู้รับจ้างมีสิทธิขอคืนหลักประกันการรับเงินค่าจ้างล่วงหน้าในงวดนั้นได้

ข้อ ๖. การหักเงินประกันผลงาน

ในการจ่ายเงินค่าจ้างให้แก่ผู้รับจ้างแต่ละงวด ผู้ว่าจ้างจะหักเงินจำนวนร้อยละ - ของเงินที่ต้องจ่ายในงวดนั้นเพื่อเป็นประกันผลงาน ในกรณีที่เงินประกันผลงานถูกหักไว้แล้วเป็นจำนวนเงินไม่ต่ำกว่า - บาท ผู้รับจ้างมีสิทธิที่จะขอเงินประกันผลงานคืน โดยนำหนังสือคำประกันของธนาคารหรือหนังสือคำประกันอิเล็กทรอนิกส์ซึ่งออกโดยธนาคารภายในประเทศมามอบให้ผู้ว่าจ้างเพื่อเป็นหลักประกันแทนก็ได้

ผู้ว่าจ้างจะคืนเงินประกันผลงาน และ/หรือหนังสือคำประกันของธนาคารดังกล่าวตามวรรคหนึ่งโดยไม่มีดอกเบี้ยให้แก่ผู้รับจ้างพร้อมกับการจ่ายเงินค่าจ้างงวดสุดท้าย

ข้อ ๗ (ข) กำหนดเวลาแล้วเสร็จและสิทธิของผู้ว่าจ้างในการบอกเลิกสัญญา

ผู้รับจ้างต้องเริ่มทำงานที่รับจ้างภายในวันที่ ๑๕ มิถุนายน ๒๕๖๕ และจะต้องทำงานให้แล้วเสร็จบริบูรณ์ภายในวันที่ ๑๑ พฤศจิกายน ๒๕๖๕ ถ้าผู้รับจ้างมิได้ลงมือทำงานภายในกำหนดเวลา หรือไม่สามารถทำงานให้แล้วเสร็จตามกำหนดเวลา หรือมีเหตุให้เชื่อได้ว่าผู้รับจ้างไม่สามารถทำงานให้แล้วเสร็จภายในกำหนดเวลา หรือจะแล้วเสร็จล่าช้าเกินกว่ากำหนดเวลา หรือผู้รับจ้างทำผิดสัญญาข้อใดข้อหนึ่ง หรือตกเป็นผู้ถูกพิทักษ์ทรัพย์เด็ดขาด หรือตกเป็นผู้ล้มละลาย หรือเพิกเฉยไม่ปฏิบัติตามคำสั่งของคณะกรรมการตรวจรับพัสดุหรือผู้ควบคุมงานหรือบริษัทที่ปรึกษาซึ่งได้รับมอบอำนาจจากผู้ว่าจ้าง ผู้ว่าจ้างมีสิทธิที่จะบอกเลิกสัญญานี้ได้ และมีสิทธิจ้างผู้รับจ้างรายใหม่เข้าทำงานของผู้รับจ้างให้ลุล่วงไปด้วย การใช้สิทธิบอกเลิกสัญญานั้นไม่กระทบสิทธิของผู้ว่าจ้างที่จะเรียกร้องค่าเสียหายจากผู้รับจ้าง

การที่ผู้ว่าจ้างไม่ใช้สิทธิเลิกสัญญาดังกล่าวข้างต้นไม่เป็นเหตุให้ผู้รับจ้างพ้นจากความรับผิดชอบ

นักวิชาการพัสดุปฏิบัติการ

(ลงชื่อ) ผู้ว่าจ้าง

(นายอรรถพล วงษ์ประยูร)

รองนายกองค์การบริหารส่วนจังหวัด ปฏิบัติราชการแทน

นายกองค์การบริหารส่วนจังหวัดสระบุรี

(ลงชื่อ) ผู้รับจ้าง

(นายมงคล บุญญาสิทธิ)

ผู้รับมอบอำนาจ



ข้อ ๘ ความรับผิดชอบในความชำรุดบกพร่องของงานจ้าง

เมื่องานแล้วเสร็จบริบูรณ์ และผู้ว่าจ้างได้รับมอบงานจากผู้รับจ้างหรือจากผู้รับจ้างรายใหม่ ในกรณีที่มีการบอกเลิกสัญญาตามข้อ ๗ หากมีเหตุชำรุดบกพร่องหรือเสียหายเกิดขึ้นจากการจ้างนี้ ภายในกำหนด ๒ (สอง) ปี นับถัดจากวันที่ได้รับมอบงานดังกล่าว ซึ่งความชำรุดบกพร่องหรือเสียหายนั้นเกิดจากความบกพร่องของผู้รับจ้างอันเกิดจากการใช้วัสดุที่ไม่ถูกต้องหรือทำไว้ไม่เรียบร้อย หรือทำไม่ถูกต้องตามมาตรฐานแห่งหลักวิชา ผู้รับจ้างจะต้องรีบทำการแก้ไข ให้เป็นที่เรียบร้อยโดยไม่ชักช้า โดยผู้ว่าจ้างไม่ต้องออกเงินใดๆ ในการนี้ทั้งสิ้น หากผู้รับจ้างไม่กระทำการดังกล่าวภายในกำหนด ๑๕ (สิบห้า) วัน นับถัดจากวันที่ได้รับแจ้งเป็นหนังสือจาก ผู้ว่าจ้างหรือไม่ทำการแก้ไขให้ถูกต้องเรียบร้อยภายในเวลาที่ผู้ว่าจ้างกำหนด ให้ผู้ว่าจ้างมีสิทธิที่จะทำการนั้นเองหรือจ้างผู้อื่นให้ทำงานนั้น โดยผู้รับจ้างต้องเป็นผู้ออกค่าใช้จ่ายเองทั้งสิ้น

ในกรณีเร่งด่วนจำเป็นต้องรีบแก้ไขเหตุชำรุดบกพร่องหรือเสียหายโดยเร็ว และไม่อาจรอให้ผู้รับจ้างแก้ไข ในระยะเวลาที่กำหนดไว้ตามวรรคหนึ่งได้ ผู้ว่าจ้างมีสิทธิเข้าจัดการแก้ไขเหตุชำรุดบกพร่องหรือเสียหายนั้นเอง หรือจ้างผู้อื่นให้ซ่อมแซมความชำรุดบกพร่องหรือเสียหาย โดยผู้รับจ้าง ต้องรับผิดชอบชำระค่าใช้จ่ายทั้งหมด

การที่ผู้ว่าจ้างทำการนั้นเอง หรือจ้างผู้อื่นให้ทำงานนั้นแทนผู้รับจ้าง ไม่ทำให้ผู้รับจ้าง หลุดพ้นจากความรับผิดตามสัญญา หากผู้รับจ้างไม่ชดใช้ค่าใช้จ่ายหรือค่าเสียหายตามที่ผู้ว่าจ้างเรียกร้องผู้ว่าจ้างมีสิทธิบังคับจากหลักประกันการปฏิบัติตามสัญญาได้

ข้อ ๙ การจ้างช่วง

ผู้รับจ้างจะต้องไม่เอางานทั้งหมดหรือแต่บางส่วนแห่งสัญญานี้ไปจ้างช่วงอีกทอดหนึ่ง เว้นแต่การจ้างช่วงงานแต่บางส่วนที่ได้รับอนุญาตเป็นหนังสือจากผู้ว่าจ้างแล้ว การที่ผู้ว่าจ้างได้อนุญาตให้จ้างช่วงงานแต่บางส่วนดังกล่าวนี้ ไม่เป็นเหตุให้ผู้รับจ้างหลุดพ้นจาก ความรับผิดชอบหรือพันธะหน้าที่ตามสัญญานี้ และผู้รับจ้างจะยังคงต้องรับผิดชอบในความผิดและความประมาทเลินเล่อของผู้รับจ้างช่วง หรือของตัวแทนหรือลูกจ้างของผู้รับจ้างช่วงนั้นทุกประการ

กรณีผู้รับจ้างไปจ้างช่วงงานแต่บางส่วนโดยฝ่าฝืนความในวรรคหนึ่ง ผู้รับจ้างต้องชำระค่าปรับให้แก่ผู้ว่าจ้างเป็นจำนวนเงินในอัตราร้อยละ ๑๐ (สิบ) ของวงเงินของงานที่จ้างช่วงตามสัญญา ทั้งนี้ ไม่ตัดสิทธิผู้ว่าจ้างในการออกเลิกสัญญา

ข้อ ๑๐ การควบคุมงานของผู้รับจ้าง

ผู้รับจ้างจะต้องควบคุมงานที่รับจ้างอย่างเอาใจใส่ ด้วยประสิทธิภาพและความซื่อสัตย์สุจริต และในระหว่างทำงานที่รับจ้างจะต้องจัดให้มีผู้แทนซึ่งทำงานเต็มเวลาเป็นผู้รับผิดชอบควบคุมงานของ ผู้รับจ้าง ผู้แทนดังกล่าวจะต้องได้รับมอบอำนาจจากผู้รับจ้าง คำสั่งหรือคำแนะนำต่างๆ ที่ผู้ว่าจ้าง คณะกรรมการตรวจรับพัสดุ ผู้ควบคุมงาน หรือบริษัทที่ปรึกษาที่ผู้ว่าจ้าง

(ลงชื่อ) ผู้ว่าจ้าง

(นายอรรถพล วงษ์ประยูร)

รองนายกองค์การบริหารส่วนจังหวัด ปฏิบัติราชการแทน

นายกองค์การบริหารส่วนจังหวัดสระบุรี

(นางสาวอัมพร ประชาชน)
นักวิชาการพัฒนาปฏิบัติการ
ชำนาญการพิเศษ

(นายมงคล บุญญาสิทธิ)

ผู้รับมอบอำนาจ



จ้างแต่งตั้ง ได้แจ้งแก่ผู้แทนเช่นว่านั้น ให้ถือว่าเป็นคำสั่งหรือคำแนะนำที่ได้แจ้งแก่ผู้รับจ้าง การแต่งตั้งผู้แทนตามข้อนี้จะต้องทำเป็นหนังสือและต้องได้รับความเห็นชอบเป็นหนังสือ จากผู้ว่าจ้าง การเปลี่ยนตัวหรือแต่งตั้งผู้แทนใหม่จะทำได้หากไม่ได้รับความเห็นชอบ เป็นหนังสือจากผู้ว่าจ้างก่อน

ผู้ว่าจ้างมีสิทธิที่จะขอให้เปลี่ยนตัวผู้แทนตามวรรคหนึ่ง โดยแจ้งเป็นหนังสือไปยังผู้รับจ้าง และผู้รับจ้างจะต้องทำการเปลี่ยนตัวผู้แทนนั้นโดยพลัน โดยไม่คิดค่าจ้างหรือราคาเพิ่มหรืออ้างเป็นเหตุเพื่อขยายอายุสัญญาอันเนื่องมาจากเหตุนี้

ข้อ ๑๑ ความรับผิดชอบของผู้รับจ้าง

ผู้รับจ้างจะต้องรับผิดชอบต่ออุบัติเหตุ ความเสียหาย หรือภัยอันตรายใดๆ อันเกิดจาก การปฏิบัติงานของผู้รับจ้าง และจะต้องรับผิดชอบต่อความเสียหายจากการกระทำของลูกจ้างหรือตัวแทน ของผู้รับจ้าง และจากการปฏิบัติงานของผู้รับจ้าง ช่วงด้วย (ถ้ามี)

ความเสียหายใดๆ อันเกิดแก่งานที่ผู้รับจ้างได้ทำขึ้น แม้จะเกิดขึ้นเพราะเหตุสุดวิสัย ก็ตาม ผู้รับจ้างจะต้องรับผิดชอบโดยซ่อมแซมให้คืนดีหรือ เปลี่ยนให้ใหม่โดยค่าใช้จ่ายของผู้รับจ้างเอง เว้นแต่ความเสียหายนั้นเกิดจากความผิดของผู้ว่าจ้าง ทั้งนี้ ความรับผิดชอบของผู้รับจ้างดังกล่าวในข้อนี้จะสิ้นสุดลงเมื่อผู้ว่าจ้างได้รับมอบงานครั้งสุดท้าย ซึ่งหลังจากนั้นผู้รับจ้างคงต้องรับผิดชอบในกรณีชำรุดบกพร่อง หรือความเสียหายดังกล่าวในข้อ ๘ เท่านั้น

ผู้รับจ้างจะต้องรับผิดชอบต่อบุคคลภายนอกในความเสียหายใดๆ อันเกิดจาก การปฏิบัติงานของผู้รับจ้าง หรือลูกจ้างหรือตัวแทนของผู้รับจ้าง รวมถึงผู้รับจ้างช่วง (ถ้ามี) ตามสัญญา นี้ หากผู้ว่าจ้างถูกเรียกร้องหรือฟ้องร้องหรือต้องชดใช้ค่าเสียหายให้แก่บุคคลภายนอกไปแล้ว ผู้รับจ้างจะต้อง ดำเนินการใดๆ เพื่อให้มีการว่าต่างแก้ต่างให้แก่ผู้ว่าจ้างโดยค่าใช้จ่ายของผู้รับจ้างเอง รวมทั้งผู้รับจ้างจะต้องชดใช้ค่าเสียหายอื่นๆ ตลอดจนค่าใช้จ่ายใดๆ อันเกิดจากการถูกเรียกร้องหรือถูกฟ้องร้องให้แก่ผู้ว่าจ้างทันที

ข้อ ๑๒ การจ่ายเงินแก่ลูกจ้าง

ผู้รับจ้างจะต้องจ่ายเงินแก่ลูกจ้างที่ผู้รับจ้างได้จ้างมาในอัตราและตามกำหนดเวลา ที่ผู้รับจ้างได้ตกลงหรือทำสัญญาไว้ต่อลูกจ้างดังกล่าว

ถ้าผู้รับจ้างไม่จ่ายเงินค่าจ้างหรือค่าทดแทนอื่นใดแก่ลูกจ้างดังกล่าวในวรรคหนึ่ง ผู้ว่าจ้างมีสิทธิที่จะเอาเงินค่าจ้างที่จะต้องจ่ายแก่ผู้รับจ้างมาจ่ายให้แก่ลูกจ้างของผู้รับจ้างดังกล่าว และให้ถือว่าผู้ว่าจ้างได้จ่ายเงินจำนวนนั้นเป็นค่าจ้างให้แก่ผู้รับจ้างตามสัญญาแล้ว

ผู้รับจ้างจะต้องจัดให้มีประกันภัยสำหรับลูกจ้างทุกคนที่จ้างมาทำงาน โดยให้ครอบคลุมถึงอุบัติเหตุหรือภัยอันตรายใดๆ ต่อลูกจ้างหรือบุคคลอื่น ที่ผู้รับจ้างหรือผู้รับจ้างช่วงจ้างมาทำงาน ผู้รับจ้างจะต้องส่งมอบกรมธรรม์ประกันภัย

(นางสาวอัมพร ประชาชน)
นักวิชาการพัสดุปฏิบัติการ

(ลงชื่อ) ผู้ว่าจ้าง

(นายอรรถพล วงษ์ประยูร)

รองนายกองค์การบริหารส่วนจังหวัด ปฏิบัติราชการแทน
นายกองค์การบริหารส่วนจังหวัดสระบุรี

(ลงชื่อ) ผู้รับจ้าง

(นายมงคล บุญญาสิทธิ)

ผู้รับมอบอำนาจ



ดังกล่าว พร้อมทั้งหลักฐานการชำระเบี้ยประกันให้แก่ผู้ว่าจ้างเมื่อผู้ว่าจ้างเรียกร้อง

ข้อ ๑๓ การตรวจงานจ้าง

ถ้าผู้ว่าจ้างแต่งตั้งคณะกรรมการตรวจรับพัสดุ ผู้ควบคุมงาน หรือบริษัท ที่ปรึกษา เพื่อควบคุมการทำงานของผู้รับจ้าง คณะกรรมการตรวจ รับพัสดุ ผู้ควบคุมงาน หรือบริษัทที่ปรึกษานั้น มีอำนาจเข้าไปตรวจการงานในโรงงานและสถานที่ก่อสร้างได้ตลอดเวลา และผู้รับจ้างจะต้องอำนวยความสะดวกและให้ความช่วยเหลือในการนั้นตามสมควร การที่มีคณะกรรมการตรวจรับพัสดุ ผู้ควบคุมงาน หรือบริษัทที่ปรึกษานั้น หากทำให้ผู้รับจ้างพ้นความรับผิดชอบตามสัญญาข้อใดข้อหนึ่งไม่

ข้อ ๑๔ แบบรูปและรายการละเอียดคลาดเคลื่อน

ผู้รับจ้างรับรองว่าได้ตรวจสอบและทำความเข้าใจในแบบรูปและรายการละเอียดโดยถี่ถ้วนแล้ว หากปรากฏว่าแบบรูปและรายการละเอียดนั้นผิดพลาดหรือคลาดเคลื่อน ไปจากหลักการทางวิศวกรรมหรือทางเทคนิค ผู้รับจ้างตกลงที่จะปฏิบัติตามคำวินิจฉัยของผู้ว่าจ้าง คณะกรรมการตรวจรับพัสดุ ผู้ควบคุมงาน หรือบริษัทที่ปรึกษาที่ผู้ว่าจ้างแต่งตั้ง เพื่อให้งานแล้วเสร็จบริบูรณ์ คำวินิจฉัยดังกล่าวให้ถือเป็นที่สุด โดยผู้รับจ้างจะคิดค่าจ้าง ค่าเสียหาย หรือค่าใช้จ่ายใดๆ เพิ่มขึ้น จากผู้ว่าจ้างหรือขอขยายอายุสัญญาไม่ได้

ข้อ ๑๕ การควบคุมงานโดยผู้ว่าจ้าง

ผู้รับจ้างตกลงว่าคณะกรรมการตรวจรับพัสดุ ผู้ควบคุมงาน หรือบริษัท ที่ปรึกษาที่ผู้ว่าจ้างแต่งตั้ง มีอำนาจที่จะตรวจสอบและควบคุมงานเพื่อให้เป็นไปตาม สัญญา และ มีอำนาจที่จะสั่งให้แก้ไขเปลี่ยนแปลงเพิ่มเติม หรือตัดทอนซึ่งงานตามสัญญา หากผู้รับจ้างขัดขืน ไม่ปฏิบัติตาม ผู้ว่าจ้าง คณะกรรมการตรวจ รับพัสดุ ผู้ควบคุมงาน หรือบริษัทที่ปรึกษา มีอำนาจ ที่จะสั่งให้หยุดการนั้นชั่วคราวได้ ความล่าช้าในกรณีเช่นนี้ ผู้รับจ้างจะถือเป็นเหตุขอขยายระยะเวลา การปฏิบัติงานตามสัญญาหรือเรียกร้องค่าเสียหายใดๆ ไม่ได้ทั้งสิ้น

ข้อ ๑๖ งานพิเศษและการแก้ไขงาน

ผู้ว่าจ้างมีสิทธิที่จะสั่งเป็นหนังสือให้ผู้รับจ้างทำงานพิเศษซึ่งไม่ได้แสดงไว้หรือรวมอยู่ในเอกสารสัญญานี้ หากงานพิเศษนั้นๆ อยู่ในขอบข่ายทั่วไปแห่งวัตถุประสงค์ของสัญญานี้ นอกจากนี้ ผู้ว่าจ้างยังมีสิทธิสั่งให้เปลี่ยนแปลงหรือแก้ไขแบบรูปและข้อกำหนดต่างๆ ในเอกสารสัญญานี้ด้วย

อัตราค่าจ้างหรือราคาที่กำหนดใช้ในสัญญานี้ ให้กำหนดใช้สำหรับงานพิเศษ หรืองานที่เพิ่มเติมขึ้น หรือตัดทอนลงทั้งปวงตามคำสั่งของผู้ว่าจ้าง หากในสัญญาไม่ได้กำหนดไว้ถึงอัตราค่าจ้าง หรือราคาใดๆ ที่จะนำมาใช้สำหรับงานพิเศษ หรืองานที่เพิ่มขึ้นหรือลดลงดังกล่าว ผู้ว่าจ้าง และผู้รับจ้างจะได้ตกลงกันที่จะกำหนดอัตราค่าจ้างหรือราคาที่เพิ่มขึ้นหรือลดลง

สำเนาถูกต้อง

นางสาวอัมพร กระจ่าง
นักวิชาการพัสดุปฏิบัติการ

(ลงชื่อ) ผู้ว่าจ้าง

(นายอรรถพล วงษ์ประยูร)

รองนายกองค์การบริหารส่วนจังหวัด ปฏิบัติราชการแทน
นายกองค์การบริหารส่วนจังหวัดสระบุรี

(ลงชื่อ) ผู้รับจ้าง

(นายมงคล บุญญาสิทธิ์)

ผู้รับมอบอำนาจ



รวมทั้งการขยายระยะเวลา (ถ้ามี) กันใหม่เพื่อความเหมาะสม ในกรณีที่ตกลงกันไม่ได้ ผู้ว่าจ้างจะกำหนดอัตราจ้าง หรือราคาตาม แต่ผู้ว่าจ้างจะเห็นว่าเหมาะสมและถูกต้อง ซึ่งผู้รับจ้างจะต้องปฏิบัติงานตามคำสั่งของผู้ว่าจ้างไปก่อนเพื่อมิให้เกิดความเสียหาย แก่งานที่จ้าง

ข้อ ๑๗ ค่าปรับ

หากผู้รับจ้างไม่สามารถทำงานให้แล้วเสร็จภายในเวลาที่กำหนดไว้ ในสัญญาและผู้ว่าจ้างยังมีได้บอกเลิก สัญญา ผู้รับจ้างจะต้องชำระค่าปรับให้แก่ผู้ว่าจ้างเป็น จำนวนเงินวันละ ๓๙,๒๕๐.๐๐ - บาท (สามหมื่นเก้าพันสองร้อยห้าสิบ บาทถ้วน) และจะต้องชำระค่าใช้จ่ายในการควบคุมงาน (ถ้ามี) ในเมื่อผู้ว่าจ้าง ต้องจ้างผู้ควบคุมงานอีกต่อหนึ่งเป็นจำนวนเงินวัน ละ บาท (.....) นับถัดจากวันที่ครบกำหนดเวลาแล้วเสร็จของงานตามสัญญาหรือวันที่ผู้ว่าจ้างได้ขยาย เวลาทำงานให้ จนถึงวันที่ทำงานแล้วเสร็จจริง นอกจากนี้ ผู้รับจ้างยอมให้ผู้ว่าจ้างเรียกค่าเสียหายอันเกิดขึ้นจากการที่ผู้รับจ้าง ทำงานล่าช้าเฉพาะส่วนที่เกินกว่าจำนวนค่าปรับและค่าใช้จ่ายดังกล่าวได้อีกด้วย

ในระหว่างที่ผู้ว่าจ้างยังมีได้บอกเลิกสัญญานั้น หากผู้ว่าจ้างเห็นว่าผู้รับจ้าง จะไม่สามารถปฏิบัติตามสัญญา ต่อไปได้ ผู้ว่าจ้างจะใช้สิทธิบอกเลิกสัญญาและใช้สิทธิตามข้อ ๑๘ ก็ได้ และถ้าผู้ว่าจ้างได้แจ้งข้อเรียกร้องไปยังผู้รับจ้างเมื่อครบ กำหนดเวลาแล้วเสร็จของงานขอให้ชำระค่าปรับแล้ว ผู้ว่าจ้างมีสิทธิที่จะปรับผู้รับจ้างจนถึงวันบอกเลิกสัญญาได้อีกด้วย

ข้อ ๑๘ สิทธิของผู้ว่าจ้างภายหลังบอกเลิกสัญญา

ในกรณีที่ผู้ว่าจ้างบอกเลิกสัญญา ผู้ว่าจ้างอาจทำงานนั้นเองหรือว่าจ้างผู้อื่นให้ทำงานนั้นต่อจนแล้วเสร็จ ก็ได้ ผู้ว่าจ้างหรือผู้รับจ้างทำงานนั้นต่อมีสิทธิใช้เครื่องใช้ในการก่อสร้าง สิ่งที่สร้างขึ้นชั่วคราวสำหรับงานก่อสร้าง และวัสดุต่างๆ ซึ่งเห็นว่าจะต้องสงวนเอาไว้เพื่อการปฏิบัติงานตามสัญญา ตามที่จะเห็นสมควร

ในกรณีดังกล่าว ผู้ว่าจ้างมีสิทธิริบหรือบังคับจากหลักประกันการปฏิบัติตามสัญญาทั้งหมด หรือบางส่วน ตามแต่จะเห็นสมควร นอกจากนั้น ผู้รับจ้างจะต้องรับผิดชอบในค่าเสียหายซึ่งเป็นจำนวน เกินกว่าหลักประกันการปฏิบัติตาม สัญญา รวมทั้งค่าใช้จ่ายที่เพิ่มขึ้น ในการทำงานนั้นต่อให้แล้วเสร็จตามสัญญา ตลอดจนค่าใช้จ่ายในการควบคุมงานเพิ่ม (ถ้ามี) ซึ่ง ผู้ว่าจ้างจะหัก เอาจากเงินประกันผลงานหรือจำนวนเงินใดๆ ที่จะจ่ายให้แก่ผู้รับจ้างก็ได้

ข้อ ๑๙. การบังคับค่าปรับ ค่าเสียหาย และค่าใช้จ่าย

ในกรณีที่ผู้รับจ้างไม่ปฏิบัติตามสัญญาข้อหนึ่งข้อใดด้วยเหตุใดๆ ก็ตาม จนเป็นเหตุให้เกิดค่าปรับ ค่าเสียหาย หรือค่าใช้จ่ายแก่ผู้ว่าจ้าง ผู้รับจ้างต้องชดใช้ค่าปรับ ค่าเสียหาย หรือค่าใช้จ่ายดังกล่าวให้แก่ผู้ว่าจ้างโดยสิ้นเชิงภายใน กำหนด ๑๕ (สิบห้า) วัน นับถัดจากวันที่ได้รับแจ้งเป็นหนังสือจากผู้ว่าจ้าง หากผู้รับจ้างไม่ชดใช้ให้ถูกต้องครบถ้วนภายในระยะ เวลาดังกล่าวให้ผู้ว่าจ้างมีสิทธิที่จะหักเอาจากจำนวนเงินค่าจ้างที่ต้องชำระ หรือจากเงินประกันผลงาน ของผู้รับจ้าง หรือบังคับ จากหลักประกันการปฏิบัติตามสัญญาได้ทันที

(ลงชื่อ) ผู้ว่าจ้าง

(นายอรรถพล วงษ์ประยูร)

รองนายกองค์การบริหารส่วนจังหวัด ปฏิบัติราชการแทน

นายกองค์การบริหารส่วนจังหวัดสระบุรี

(ลงชื่อ) ผู้รับจ้าง

(นายมงคล บุญญาสิทธิ)

ผู้รับมอบอำนาจ



หากค่าปรับ ค่าเสียหาย หรือค่าใช้จ่ายที่บังคับจากเงินค่าจ้างที่ต้องชำระ เงินประกันผลงาน หรือหลักประกันการปฏิบัติตามสัญญาแล้วยังไม่เพียงพอ ผู้รับจ้างยินยอมชำระส่วนที่เหลือ ที่ยังขาดอยู่จนครบถ้วนตามจำนวนค่าปรับ ค่าเสียหาย หรือค่าใช้จ่ายนั้น ภายในกำหนด ๑๕ (สิบห้า) วัน นับถัดจากวันที่ได้รับแจ้งเป็นหนังสือจากผู้ว่าจ้าง

หากมีเงินค่าจ้างตามสัญญาที่หักไว้จ่ายเป็นค่าปรับ ค่าเสียหาย หรือค่าใช้จ่ายแล้วยังเหลืออยู่อีกเท่าใด ผู้ว่าจ้างจะคืนให้แก่ผู้รับจ้างทั้งหมด

ข้อ ๒๐ การทำบริเวณก่อสร้างให้เรียบร้อย

ผู้รับจ้างจะต้องรักษาบริเวณสถานที่ปฏิบัติงานตามสัญญานี้ รวมทั้งโรงงานหรือ สิ่งอำนวยความสะดวกในการทำงานของผู้รับจ้าง ลูกจ้าง ตัวแทน หรือผู้รับจ้างช่วง (ถ้ามี) ให้สะอาด ปลอดภัย และมีประสิทธิภาพในการใช้งานตลอดระยะเวลาการจ้าง และเมื่อทำงานเสร็จสิ้นแล้วจะต้องขนย้ายบรรดาเครื่องใช้ในการทำงานจ้างรวมทั้งวัสดุ ขยะมูลฝอย และสิ่งก่อสร้างชั่วคราวต่างๆ (ถ้ามี) ทั้งจะต้องกลบเกลี่ยพื้นดินให้เรียบร้อยเพื่อให้บริเวณทั้งหมดอยู่ในสภาพที่สะอาดและใช้งานได้ทันที

ข้อ ๒๑ การงดหรือลดค่าปรับ หรือการขยายเวลาปฏิบัติงานตามสัญญา

ในกรณีที่มีเหตุเกิดจากความผิดหรือความบกพร่องของฝ่ายผู้ว่าจ้าง หรือเหตุสุดวิสัย หรือเกิดจากพฤติการณ์อันหนึ่งอันใดที่ผู้รับจ้างไม่ต้องรับผิดชอบตามกฎหมาย หรือเหตุอื่นตามที่กำหนด ในกฎกระทรวง ซึ่งออกตามความในกฎหมายว่าด้วยการจัดซื้อจัดจ้างและการบริหารพัสดุภาครัฐ ทำให้ผู้รับจ้างไม่สามารถทำงานให้แล้วเสร็จตามเงื่อนไขและกำหนดเวลาแห่งสัญญานี้ได้ ผู้รับจ้างจะต้องแจ้งเหตุหรือพฤติการณ์ดังกล่าวพร้อมหลักฐานเป็นหนังสือให้ผู้ว่าจ้างทราบ เพื่อของดหรือลดค่าปรับ หรือขยายเวลาทำงานออกไปภายใน ๑๕ (สิบห้า) วัน นับถัดจากวันที่เหตุนั้นสิ้นสุดลง หรือตามที่กำหนดในกฎกระทรวงดังกล่าว แล้วแต่กรณี

ถ้าผู้รับจ้างไม่ปฏิบัติให้เป็นไปตามความในวรรคหนึ่ง ให้ถือว่าผู้รับจ้างได้สละสิทธิเรียกร้อง ในการที่จะของดหรือลดค่าปรับ หรือขยายเวลาทำงานออกไปโดยไม่มีเงื่อนไขใดๆ ทั้งสิ้น เว้นแต่ กรณีเกิดจากความผิดหรือความบกพร่องของฝ่ายผู้ว่าจ้าง ซึ่งมีหลักฐานชัดเจน หรือผู้ว่าจ้างทราบดี อยู่แล้วตั้งแต่นั้น

การงดหรือลดค่าปรับ หรือขยายกำหนดเวลาทำงานตามวรรคหนึ่ง อยู่ในดุลพินิจของผู้ว่าจ้างที่จะพิจารณาตามที่เห็นสมควร

สำเนาถูกต้อง

๐๒๖

ข้อ ๒๒. การใช้เรือไทย

ในการปฏิบัติตามสัญญานี้ หากผู้รับจ้างจะต้องสั่งหรือนำของเข้ามาจากต่างประเทศรวมทั้งเครื่องมือและอุปกรณ์ที่ต้องนำเข้ามาเพื่อปฏิบัติงานตามสัญญา ไม่ว่าผู้รับจ้างจะเป็นผู้นำของเข้ามาเองหรือนำเข้ามาโดยผ่านตัวแทนหรือบุคคลอื่นใด ถ้าสิ่งของนั้นต้องนำเข้ามาโดยทางเรือในเส้นทางเดินเรือที่มีเรือไทยเดินอยู่และสามารถให้บริการรับขนได้ตามที่รัฐมนตรีว่าการกระทรวงคมนาคมประกาศกำหนด ผู้รับจ้างต้องจัดการให้สิ่งของดังกล่าวบรรทุกโดยเรือไทยหรือเรือที่มีสิทธิเช่น

(นางสาวอัมพร ประชาชน)
นักวิชาการพัสดุปฏิบัติการ

(ลงชื่อ) ผู้ว่าจ้าง

(นายอรรถพล วงษ์ประยูร)

รองนายกองค์การบริหารส่วนจังหวัด ปฏิบัติราชการแทน

นายกองค์การบริหารส่วนจังหวัดสระบุรี

(ลงชื่อ) ผู้รับจ้าง

(นายมงคล บุญญาสิทธิ)

ผู้รับมอบอำนาจ



เกี่ยวกับเรือไทยจากต่างประเทศมายังประเทศไทยวันแต่จะได้รับอนุญาตจากกรมเจ้าท่าก่อนบรรทุกของนั้นลงเรืออื่นที่มีชื่อเรือไทยหรือเป็นของที่รัฐมนตรีว่าการกระทรวงคมนาคมประกาศยกเว้นให้บรรทุกโดยเรืออื่นได้ ทั้งนี้ ไม่ว่าการส่งหรือนำเข้าสิ่งของดังกล่าวจากต่างประเทศจะเป็นแบบใด

ในการส่งมอบงานตามสัญญาให้แก่ผู้ว่าจ้าง ถ้างานนั้นมีสิ่งของตามวรรคหนึ่ง ผู้รับจ้างจะต้องส่งมอบใบตราส่ง (Bill of lading) หรือสำเนาใบตราส่งสำหรับของนั้น ซึ่งแสดงว่าได้บรรทุกมาโดยเรือไทยหรือเรือที่มีสิทธิเช่นเดียวกับเรือไทยให้แก่ผู้ว่าจ้างพร้อมกับการส่งมอบงานด้วย

ในกรณีที่สิ่งของดังกล่าวไม่ได้บรรทุกจากต่างประเทศมายังประเทศไทยโดยเรือไทยหรือเรือที่มีสิทธิเช่นเดียวกับเรือไทย ผู้รับจ้างต้องส่งมอบหลักฐานซึ่งแสดงว่าได้รับอนุญาตจากกรมเจ้าท่า ให้บรรทุกของโดยเรืออื่นได้หรือหลักฐานซึ่งแสดงว่าได้ชำระค่าธรรมเนียมพิเศษ เนื่องจากการไม่บรรทุกของโดยเรือไทยตามกฎหมาย ว่าด้วยการส่งเสริมการพาณิชย์นาวีแล้วอย่างใดอย่างหนึ่งแก่ผู้ว่าจ้างด้วย

ในกรณีที่ผู้รับจ้างไม่ส่งมอบหลักฐานอย่างใดอย่างหนึ่งดังกล่าวในวรรคสองและวรรคสามให้แก่ผู้ว่าจ้างแต่จะขอส่งมอบงานดังกล่าวให้ผู้ว่าจ้างก่อนโดยยังไม่รับชำระเงินค่าจ้าง ผู้ว่าจ้างมีสิทธิริ้งงานดังกล่าวไว้ก่อน และชำระเงินค่าจ้างเมื่อผู้รับจ้างได้ปฏิบัติถูกต้องครบถ้วนดังกล่าวแล้วได้

ข้อ ๒๓. มาตรฐานฝีมือช่าง

ผู้รับจ้างตกลงเป็นเงื่อนไขสำคัญว่า ผู้รับจ้างจะต้องมีและใช้ผู้ผ่านการทดสอบมาตรฐานฝีมือช่างจาก..... หรือผู้เสนอราคาจะต้องมีและใช้ผู้มีวุฒิปริญญา ปวช. ปวส. และปวท. หรือเทียบเท่าจากสถาบันการศึกษาที่ ก.พ. รับรองให้เข้ารับราชการได้ ในอัตราไม่ต่ำกว่าร้อยละ ๑๐ (สิบ) ของแต่ละสาขาช่าง แต่จะต้องมีช่างจำนวนอย่างน้อย ๑ (หนึ่ง) คน ในแต่ละสาขาช่างดังต่อไปนี้

ช่างก่อสร้าง หรือช่างโยธา

ผู้รับจ้างจะต้องจัดทำบัญชีแสดงจำนวนช่างทั้งหมดโดยจำแนกตามแต่ละสาขาช่างและ ระดับช่าง พร้อมกับระบุรายชื่อช่างผู้ผ่านการทดสอบมาตรฐานฝีมือช่างหรือผู้มีวุฒิปริญญาดังกล่าวในวรรคหนึ่งนำมาแสดงพร้อมหลักฐานต่างๆ ต่อคณะกรรมการตรวจรับพัสดุหรือผู้ควบคุมงาน ก่อนเริ่มลงมือทำงาน และพร้อมที่จะให้ผู้ว่าจ้างหรือเจ้าหน้าที่ของผู้ว่าจ้างตรวจสอบดูได้ตลอด เวลาการทำงานตามสัญญานี้ของผู้รับจ้าง

สำเนาถูกต้อง
อ.ม.

ข้อ ๒๔. การปรับราคาค่าจ้าง

(นางสาวอิมพร ประชาชน)

ผู้ว่าจ้างและผู้รับจ้าง ตกลงกันให้ใช้สัญญาปรับราคาได้ สำหรับราคางานก่อสร้างตามสัญญานี้ โดยการนำสูตร Escalation Factor (K) มาใช้คำนวณราคาค่างานที่เปลี่ยนแปลงไป โดยวิธีการต่อไปนี้ ตามเงื่อนไข หลักเกณฑ์ สูตร และวิธีคำนวณที่ใช้กับสัญญาแบบปรับราคาได้ตามมติคณะรัฐมนตรีเมื่อวันที่ ๒๒ สิงหาคม ๒๕๓๒ เรื่องการพิจารณาช่วยเหลือผู้ประกอบการอาชีพงานก่อสร้าง ตามหนังสือสำนักเลขาธิการคณะรัฐมนตรี ที่ นร ๐๒๐๓/ว ๑๐๙ ลงวันที่ ๒๔ สิงหาคม ๒๕๓๒

(ลงชื่อ) ผู้ว่าจ้าง

(นายอรรถพล วงษ์ประยูร)

รองนายกองค์การบริหารส่วนจังหวัด ปฏิบัติราชการแทน
นายกองค์การบริหารส่วนจังหวัดสระบุรี

(ลงชื่อ) ผู้รับจ้าง

(นายมงคล บุญญาสิทธิ)

ผู้รับมอบอำนาจ



สูตรการปรับราคา (สูตรค่า K) จะต้องคงที่ที่ระดับที่กำหนดไว้ในวันแล้วเสร็จตามที่กำหนดไว้ในสัญญา หรือภายในระยะเวลาที่ ผู้ว่าจ้าง ได้ขยายออกไป โดยจะใช้สูตรของทางราชการที่ได้ระบุตามภาคผนวก ๔ ดังนี้

$$K_{๒.๑} = ๐.๓๐ + ๐.๑๐ * It / I_0 + ๐.๔๐ * Et / E_0 + ๐.๒๐ * Ft / F_0$$

$$K_{๓.๑} = ๐.๓๐ + ๐.๔๐ * At / A_0 + ๐.๒๐ * Et / E_0 + ๐.๑๐ * Ft / F_0$$

$$K_{๓.๓} = ๐.๓๐ + ๐.๑๐ * Mt / M_0 + ๐.๔๐ * At / A_0 + ๐.๑๐ * Et / E_0 + ๐.๑๐ * Ft / F_0$$

สัญญานี้ทำขึ้นเป็นสองฉบับ มีข้อความถูกต้องตรงกัน คู่สัญญาได้อ่านและเข้าใจข้อความ โดยละเอียดตลอดแล้ว จึงได้ลงลายมือชื่อ พร้อมทั้งประทับตรา (ถ้ามี) ไว้เป็นสำคัญต่อหน้าพยาน และคู่สัญญาต่างยึดถือไว้ฝ่ายละหนึ่งฉบับ

(ลงชื่อ)..........ผู้ว่าจ้าง
(นายอรรถพล วงษ์ประยูร)

รองนายกองค์การบริหารส่วนจังหวัด ปฏิบัติราชการแทน
นายกองค์การบริหารส่วนจังหวัดสระบุรี

(ลงชื่อ)..........ผู้รับจ้าง
(นายมงคล บุญญาสิทธิ์)
ผู้รับมอบอำนาจ



(ลงชื่อ)..........พยาน
(นางจุฑาธร บำรุงกิจ)

ผู้อำนวยการกองพัสดุและทรัพย์สิน

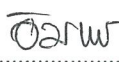
(ลงชื่อ)..........พยาน
(นางสาวอัมพร ประชาชน)
นักวิชาการพัสดุปฏิบัติการ

เลขที่โครงการ ๖๕๐๑๗๓๙๕๐๘๕

เลขคুমสัญญา ๖๕๐๕๒๒๐๐๔๒๓๕

สำเนาถูกต้อง



(นางสาวอัมพร ประชาชน)
นักวิชาการพัสดุปฏิบัติการ

แบบแนบท้ายสัญญาจ้างก่อสร้าง เลขที่ ๖๐/๒๕๖๕
ลงวันที่ ๑๔ มิถุนายน ๒๕๖๕ จำนวน ๒๔ หน้า

ลงชื่อ..........ผู้ว่าจ้าง
(.....นายอรรถพล วงษ์ประยูร.....)

รองนายกองค์การบริหารส่วนจังหวัด ปฏิบัติราชการแทน
นายกองค์การบริหารส่วนจังหวัดสระบุรี

ลงชื่อ..........ผู้รับจ้าง
(.....นายมงคล บุญญาสิทธิ์.....)
ผู้รับมอบอำนาจ

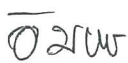

ลงชื่อ..........พยาน
(.....นางจุฑาชากร บำรุงกิจ.....)
ผู้อำนวยการกองพัสดุและทรัพย์สิน

ลงชื่อ..........พยาน
(.....นางสาวอัมพร ประชาชน.....)
นักวิชาการพัสดุปฏิบัติการ

สำเนาถูกต้อง



(นางสาวอัมพร ประชาชน)
นักวิชาการพัสดุปฏิบัติการ

ปีงบประมาณ 2565

แบบเลขที่ 67/64

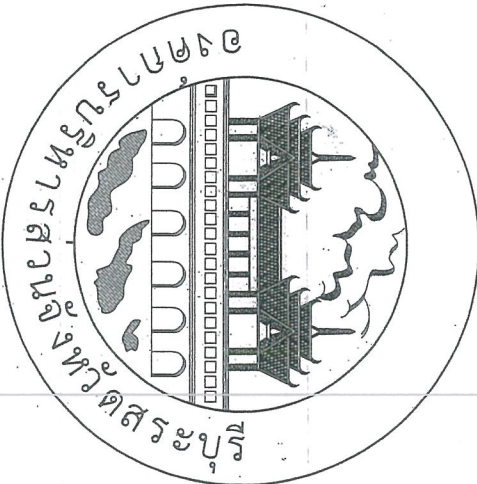

โครงการปรับปรุงถนนลาดยาง

สาย สบ.ถ1-0038 วังม่วง - ปากน้ำ - หนองกรต

ต.แสดลงพื้น - ต.คำพราน อ.วังม่วง จ.สุราษฎร์

แบบแบบทำสัญญาจ้างก่อสร้าง เลขที่ ๖๐/๒๕๖๕
ลงวันที่ ๑๕ มี.ค. ๒๕๖๕ จำนวน ๑๘ ไร่
ลงชื่อ *Chants* ผู้รับจ้าง

ลงชื่อ.....ผู้รับจ้าง
ลงชื่อ..... พยาน
ลงชื่อ..... พยาน

นายสุชัยประจวบการ หัวหน้าโครงการ
[Signature]

คณะกรรมการจัดทำแบบรูปราชการ มีอยู่สร้าง
ตามคำสั่ง ออกเลขที่ ๑๘๖๑ / ๒๕๖๔
ลงวันที่ ๑๖ พฤษภาคม ๒๕๖๔
แบบเลขที่ ๖๗/๖๔

นางสาวอมพร ประชาชน (นางวิชาการพิเศษปฏิบัติการ)
นักวิชาการพิเศษปฏิบัติการ

ขอทานหนังสือการขึ้นชื่อผู้ถือกรรมสิทธิ์และครุภัณฑ์ทางเดินรถสาธารณะที่ขนส่งผู้โดยสารใน
 รถไฟฟ้า/รถไฟฟ้า ที่ผลิตในประเทศไทย

1. ผู้รับจ้างต้องปฏิบัติตามเงื่อนไขที่แนบมาของกรมการขนส่งทางบก (ฉบับ) ตาม
 โครงการก่อสร้างรถไฟฟ้าที่ผู้ถือกรรมสิทธิ์รถไฟฟ้าเป็นผู้ถือกรรมสิทธิ์ใน
 ประเทศไม่ต่ำกว่าร้อยละ 60 ของมูลค่าผู้ถือกรรมสิทธิ์รถไฟฟ้าในโครงการก่อสร้างรถไฟฟ้า
 งานก่อสร้างรถไฟฟ้าผู้ถือกรรมสิทธิ์รถไฟฟ้าผู้ถือกรรมสิทธิ์รถไฟฟ้าผู้ถือกรรมสิทธิ์รถไฟฟ้า
 ภายในประเทศไม่ต่ำกว่าร้อยละ 90 ของมูลค่าผู้ถือกรรมสิทธิ์รถไฟฟ้าผู้ถือกรรมสิทธิ์รถไฟฟ้า

2. ผู้รับจ้างต้องส่งมอบการขึ้นชื่อผู้ถือกรรมสิทธิ์รถไฟฟ้าผู้ถือกรรมสิทธิ์รถไฟฟ้าผู้ถือกรรมสิทธิ์รถไฟฟ้า
 ประเทศตามสัญญาที่แนบมาตามเอกสารประกอบแบบ 2 และภาคผนวก 3 (กท)
 หมวดที่ 3 และรายละเอียดในแบบที่แนบมาที่ผู้ถือกรรมสิทธิ์รถไฟฟ้าผู้ถือกรรมสิทธิ์รถไฟฟ้าผู้ถือกรรมสิทธิ์รถไฟฟ้า
 โดยที่ค่าเช่ารถไฟฟ้าผู้ถือกรรมสิทธิ์รถไฟฟ้าผู้ถือกรรมสิทธิ์รถไฟฟ้าผู้ถือกรรมสิทธิ์รถไฟฟ้าผู้ถือกรรมสิทธิ์รถไฟฟ้า
 ที่ก่อสร้างทางรถไฟฟ้าผู้ถือกรรมสิทธิ์รถไฟฟ้าผู้ถือกรรมสิทธิ์รถไฟฟ้าผู้ถือกรรมสิทธิ์รถไฟฟ้าผู้ถือกรรมสิทธิ์รถไฟฟ้า
 สิทธิที่ผลิตโดยผู้รับจ้าง

แบบการขึ้นชื่อผู้ถือกรรมสิทธิ์รถไฟฟ้าผู้ถือกรรมสิทธิ์รถไฟฟ้าผู้ถือกรรมสิทธิ์รถไฟฟ้าผู้ถือกรรมสิทธิ์รถไฟฟ้า
 มูลค่า/มูลค่าของกรรมสิทธิ์รถไฟฟ้าผู้ถือกรรมสิทธิ์รถไฟฟ้าผู้ถือกรรมสิทธิ์รถไฟฟ้าผู้ถือกรรมสิทธิ์รถไฟฟ้า
 ละ 60 ทั้งนี้ผู้รับจ้างต้องส่งมอบแบบที่แนบมาที่ผู้ถือกรรมสิทธิ์รถไฟฟ้าผู้ถือกรรมสิทธิ์รถไฟฟ้าผู้ถือกรรมสิทธิ์รถไฟฟ้า
 ก่อสร้าง ค่าเช่ารถไฟฟ้าผู้ถือกรรมสิทธิ์รถไฟฟ้าผู้ถือกรรมสิทธิ์รถไฟฟ้าผู้ถือกรรมสิทธิ์รถไฟฟ้าผู้ถือกรรมสิทธิ์รถไฟฟ้า
 แต่ละงวด

3. ผู้รับจ้างต้องส่งมอบหลักฐานที่แสดงรายละเอียดการขึ้นชื่อผู้ถือกรรมสิทธิ์รถไฟฟ้าผู้ถือกรรมสิทธิ์รถไฟฟ้า
 ผู้ถือกรรมสิทธิ์รถไฟฟ้าผู้ถือกรรมสิทธิ์รถไฟฟ้าผู้ถือกรรมสิทธิ์รถไฟฟ้าผู้ถือกรรมสิทธิ์รถไฟฟ้าผู้ถือกรรมสิทธิ์รถไฟฟ้า
 ผู้รับจ้างผู้รับจ้างผู้รับจ้างผู้รับจ้างผู้รับจ้างผู้รับจ้างผู้รับจ้างผู้รับจ้างผู้รับจ้างผู้รับจ้างผู้รับจ้างผู้รับจ้าง

- 1) ต้นฉบับรับรองการขึ้นชื่อผู้ถือกรรมสิทธิ์รถไฟฟ้า Made in Thailand (ม.ท.) ที่ผลิตโดย
 กรมอุตสาหกรรมแห่งประเทศไทย
- 2) สำเนาต้นฉบับที่แสดงการขึ้นชื่อผู้ถือกรรมสิทธิ์รถไฟฟ้าในประเทศไทย
- 3) หลักฐานแสดงที่ชื่อของผลิต ที่สามารถแสดงที่ว่าเป็นผู้ถือกรรมสิทธิ์
 เป็นชื่อผลิตในประเทศไทย เข้ามารับหนังสือขึ้นชื่อรถไฟฟ้าในประเทศไทย

ลำดับ	รายการ	หน่วย	ราคาต่อหน่วย (บาท)	ปริมาณ (วง)	ราคา รวม (ล้านบาท) (ร้อยละ)
๑					
๒					
๓					
๔					
รวม					
มูลค่า (ร้อยละ)					

งบโดยสรุป

ราคาต่อหน่วยที่แนบมาในการจัดซื้อแบบการขึ้นชื่อผู้ถือกรรมสิทธิ์รถไฟฟ้าในประเทศไทย เป็น
 ราคาตามใบแจ้งปริมาณงานและราคาประเมินที่ผู้ถือกรรมสิทธิ์รถไฟฟ้าผู้ถือกรรมสิทธิ์รถไฟฟ้าผู้ถือกรรมสิทธิ์รถไฟฟ้า
 ที่ (พ.ศ.๒๕๖๒) ๐๕๐๕.๒ / ๒๕๕๒ ๓๓ ๑๗ ที่มอดูล ๒๕๕๒ (๒๕๕๒) และรายละเอียดที่
 คณิตศาสตร์ของทางราชการ ในเว็บไซต์ของกรมการขนส่งทางบกที่หน้าการขึ้นชื่อผู้ถือกรรมสิทธิ์
 การขึ้นชื่อผู้ถือกรรมสิทธิ์รถไฟฟ้า ๒๕๕๒

นางสาว.....
 กรมการขนส่งทางบก
 กรมการขนส่งทางบก
 กรมการขนส่งทางบก

ลำดับ	รายการ	หน่วย	ปริมาณ ในประเทศ	มูลค่า ต่างประเทศ
๑				
๒				
๓				
๔				
รวม				
มูลค่า (ร้อยละ)				

นางสาว.....
 กรมการขนส่งทางบก



นางสาว.....
 กรมการขนส่งทางบก

กรมการขนส่งทางบก
 กรมการขนส่งทางบก
 กรมการขนส่งทางบก

นางสาว.....
 กรมการขนส่งทางบก

นางสาว.....
 กรมการขนส่งทางบก

นางสาว.....
 กรมการขนส่งทางบก



โครงการปรับปรุงถนนลาดยาง
สาย กม.1-0038 รังวง - ปากน้ำ -หนองกรุด
ศ.แสดงพื้น - ศ.สำรวจหน้า อ.วังม่วง จ.สระบุรี

แบบแปลนท้ายสัญญาจ้างก่อสร้าง เลขที่
ครั้งที่ ๐๘ ปีที่ ๒๕๖๓ จำนวน ๑๕ หน้า

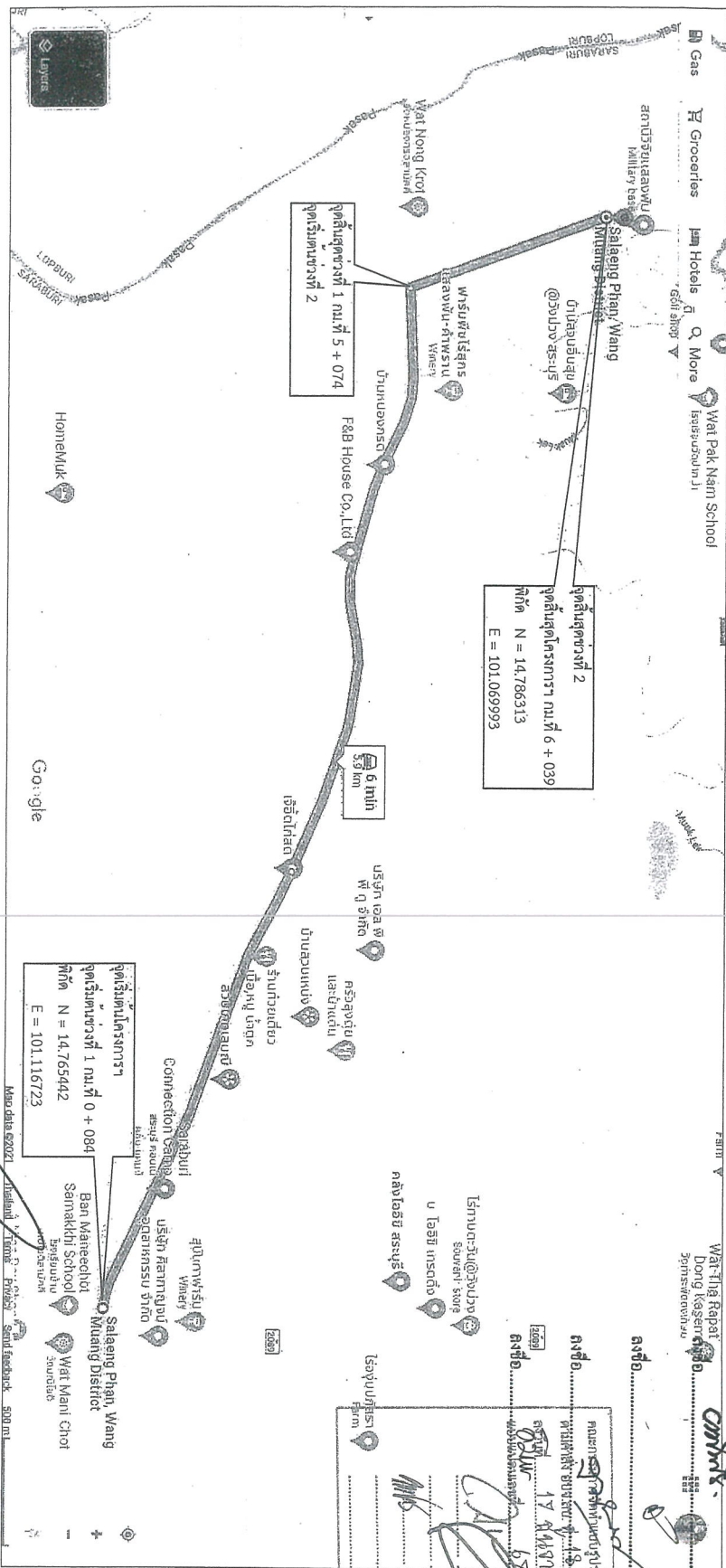

รายละเอียด

ช่วงที่ 1 กม.ที่ 0+084 ถึง กม.ที่ 5+074 ปรับปรุงถนนลาดยาง ขนาดตัวจราจรกว้าง 6.00 ม. ยาว 4.990 กม. ใหญ่ทางกว้างละ 1.00 ม.
- กม.ที่ 0+084 ถึง กม.ที่ 3+300 ระยะทาง 3.216 กม. ปรับปรุงจราจรจรจรนอกที่คอคบกริด โดยวิธี ASPHALT HOT MIX IN-PLACE RECYCLING ทน 0.04 ม.
- กม.ที่ 3+300 ถึง กม.ที่ 3+400 ระยะทาง 0.100 กม. ปรับปรุงถนนลาดยางนอกที่คอคบกริด โดยวิธี ASPHALT HOT MIX IN-PLACE RECYCLING จราจรจรจรนอกที่คอคบกริดทน 0.05 ม.
- กม.ที่ 3+400 ถึง กม.ที่ 5+074 ระยะทาง 1.674 กม. ปรับปรุงจราจรจรจรนอกที่คอคบกริด โดยวิธี ASPHALT HOT MIX IN-PLACE RECYCLING ทน 0.04 ม.

ช่วงที่ 2 กม.ที่ 5+074 ถึง กม.ที่ 6+039 ปรับปรุงจราจรจรจรนอกที่คอคบกริด
โดยวิธี ASPHALT HOT MIX IN-PLACE RECYCLING ขนาดตัวจราจรกว้าง 6.00 ม.
ยาว 0.965 กม. ใหญ่ทาง ทน 0.04 ม.

หรือคิดเป็นพื้นที่ลาดยางรวมไม่น้อยกว่า 45,710.00 ตร.ม.

หมายเหตุ : กรณีมีรายการตัดเงินการได้มาแบบบูรณาการราชการอื่น ไม่ดำเนินการปรับปรุงถนนลาดยาง
โดยตามรายการที่นี้ โดยใหญ่ในชุดของสัญญาจ้างงาน แต่ต้องไปดำเนินการงาในแบบขอ
ทำกำหนดแบบแปลนและรายการก่อสร้าง

	โครงการ	ปรับปรุงถนนลาดยาง สาย กม.1-0038 รังวง - ปากน้ำ - หนองกรุด ศ.แสดงพื้น - ศ.สำรวจหน้า อ.วังม่วง จ.สระบุรี	การตรวจสอบ	อนุมัติ	นายสุวิทย์ ชูเกียรติ วิศวกรโยธาปฏิบัติการ	นายวิฑูรย์ ช่างสน วิศวกรโยธาชำนาญการ	นายสุวิทย์ ชูเกียรติ วิศวกรโยธาปฏิบัติการ	นายวิฑูรย์ ช่างสน วิศวกรโยธาชำนาญการ	นายสุวิทย์ ชูเกียรติ วิศวกรโยธาปฏิบัติการ	นายวิฑูรย์ ช่างสน วิศวกรโยธาชำนาญการ
	วิศวกรโยธา	วิศวกรโยธา	วิศวกรโยธา	วิศวกรโยธา	วิศวกรโยธา	วิศวกรโยธา	วิศวกรโยธา	วิศวกรโยธา	วิศวกรโยธา	วิศวกรโยธา

แบบแปลนท้ายสัญญาจ้างก่อสร้าง
ครั้งที่ ๐๘ ปีที่ ๒๕๖๓ จำนวน ๑๕ หน้า

นายสุวิทย์ ชูเกียรติ
วิศวกรโยธาปฏิบัติการ

นายวิฑูรย์ ช่างสน
วิศวกรโยธาชำนาญการ

นายสุวิทย์ ชูเกียรติ
วิศวกรโยธาปฏิบัติการ

นายวิฑูรย์ ช่างสน
วิศวกรโยธาชำนาญการ

นายสุวิทย์ ชูเกียรติ
วิศวกรโยธาปฏิบัติการ

นายวิฑูรย์ ช่างสน
วิศวกรโยธาชำนาญการ

เอกสารแนบท้ายสัญญาข้อที่ หน้า.....

แบบแผนท้ายสัญญาจ้างก่อสร้าง เลขที่ ๖๐/๒๕๖๕
 ลงวันที่
 ลงวันที่ ๒๕๖๕

ลงชื่อ.....
 ผู้จ้าง

ลงชื่อ.....
 ผู้รับจ้าง

ลงชื่อ.....
 วิศวกร

ลงชื่อ.....
 วิศวกร

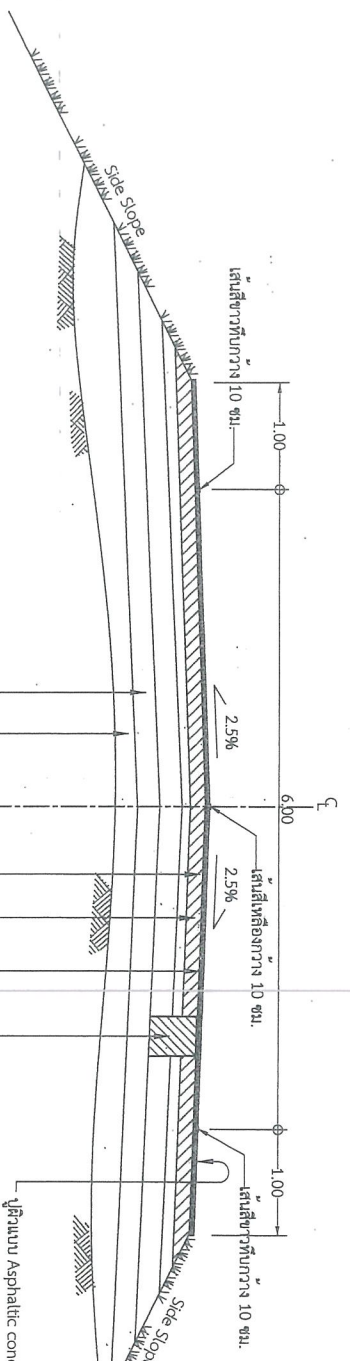

งานซ่อมแซมทางเดิม Deep Patch (ถ้ามี)
 ทำการ PRIME COAT พื้นทาง
 ทำการตัดผิวทางเดิม พื้นทาง โดยวิธี Pavement In-Place Recycling ความลึก 0.20 เมตร
 โดยผสมปูนซีเมนต์กับอัตราส่วนประมาณ 3.5% โดยมีอัตรา
 บดอัดแน่นไม่น้อยกว่า 95 % Modified Proctor Density
 และมีความแรงอัด (Unconfined Compressive strength 17.5 Ksc.)
 เสร็จสิ้นตามการรับระดับที่ทางเดิม บดอัดแน่น
 โครงสร้างทางเดิม (คงไว้)

รูปตัดตามขวาง งานปรับปรุงถนนลาดยางแอสฟัลต์คอนกรีต โดยวิธี PAVEMENT IN-PLACE RECYCLING

(ถนน ที่ 3+300 ถึง กม.ที่ 3+400)

.....
 วิศวกร
 วิศวกร
 วิศวกร
 วิศวกร

.....
 วิศวกร
 วิศวกร
 วิศวกร
 วิศวกร

- หมายเหตุ
- จุดเริ่มต้นและจุดสิ้นสุดโครงการฯ ผู้ควบคุมงานเป็นผู้กำหนด
 - กรณีที่ไม่สามารถดำเนินการได้ตามรูปแบบรายการข้างต้น ให้ทำการปรับปรุงตามลักษณะแบบแอสฟัลต์คอนกรีต (Asphalt Concrete) โดยในสภาพที่เสร็จได้ตั้งอยู่ในคู่มือปฏิบัติงานของผู้ควบคุมงาน และจะต้องได้รับการอนุมัติก่อนการทำการแก้ไขแบบแปลน และรายการก่อสร้าง

	โครงการ	ปรับปรุงถนนลาดยาง สาย กม.๓-๔๐๓๘ ช่วงกม. ๓-๓+๖๐๐ - ๓+๖๐๐ - ๓+๖๐๐		ตรวจสอบ		รับ/ตอบ	
	สำรวจ ออกแบบ และเขียนแบบ	นายอภิชาติ ชูศรีจันทร์ วิศวกรโยธาปฏิบัติการ	นายภาณุ ชารัตน วิศวกรโยธาปฏิบัติการ	อนุมัติ	นายสุวิทย์ ชูศรีจันทร์ วิศวกรโยธาปฏิบัติการ	รับ/ตอบ	
วิศวกรโยธา				NOT TO SCALE			

.....
 วิศวกร



โครงการปรับปรุงถนนลาดยาง
สาย สป.ถ1-0038 วังม่วง - ปากน้ำ - ท.องครักษ์
ต.แดงพัน - ต.คำพราหมณ์ อ.วังม่วง จ.สระบุรี

เอกสารแนบท้ายสัญญาที่ ๓๑-๑-๒๓

แบบแนบท้ายสัญญาจ้างก่อสร้าง เลขที่ ๓๐/๒๕๖๕
ลงวันที่ ๑๕ มิ.ย. ๒๕๖๕ จำนวน ๒๔ หน้า

ลงชื่อ.....
ผู้ว่าจ้าง

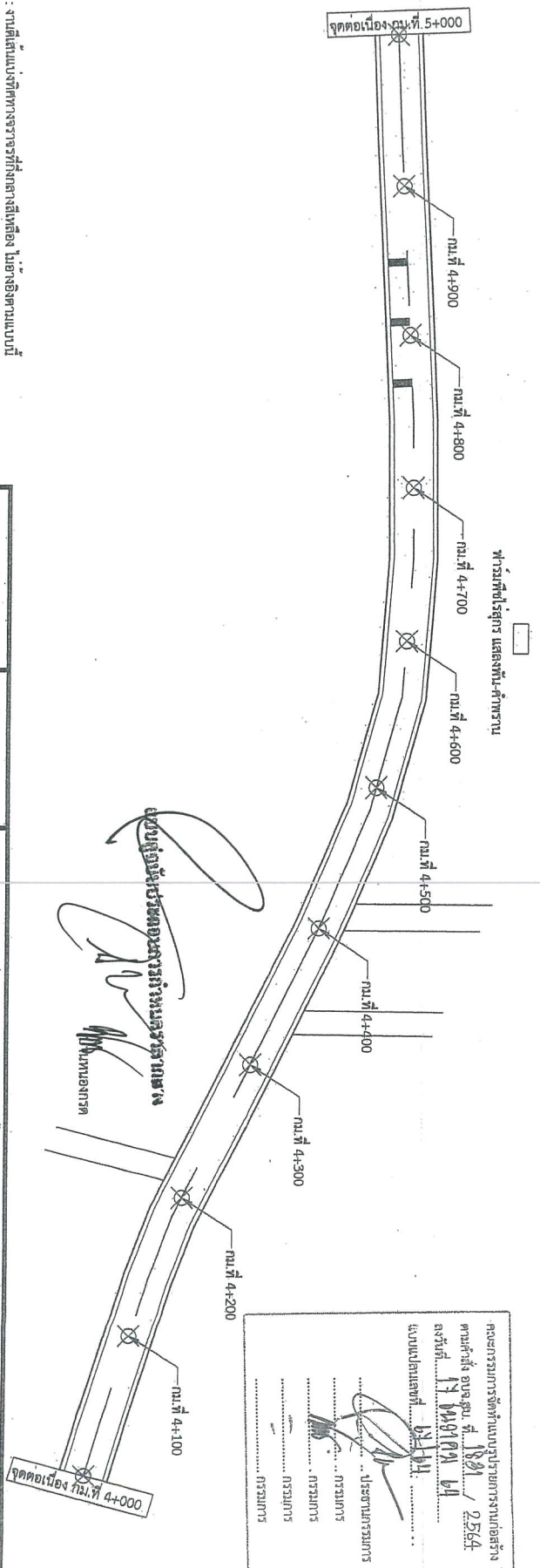
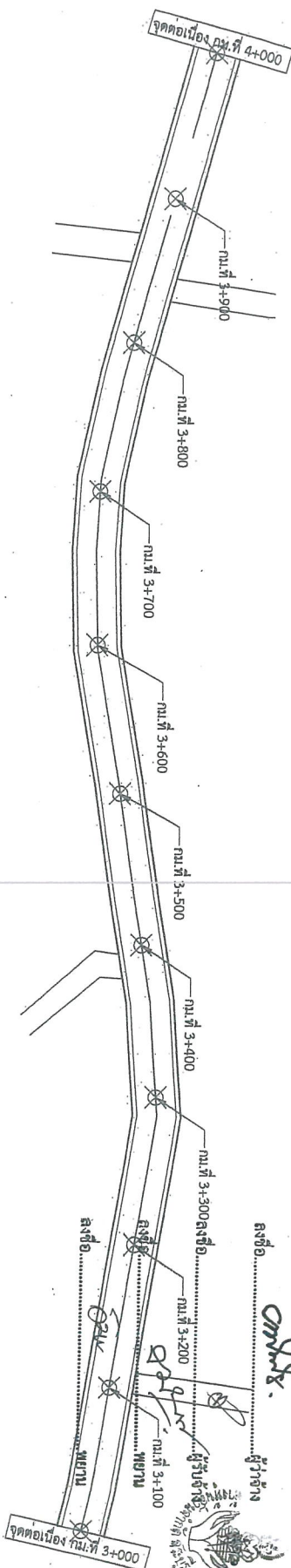

คณะกรรมการจัดทำแบบงบประมาณทางเทคนิคสร้าง
ตามคำสั่ง ของ สน.ที่ ๒๕๑ / ๒๕๖๔
ลงวันที่ ๒๒ มิ.ย. ๒๕๖๔
งานแปลแปลที่ ๒๒๒๒
ประธานกรรมการ
กรรมการ
กรรมการ
กรรมการ

หมายเหตุ : งานติดตั้งเบาะนั่งที่ทางจราจรที่กลางสี่แยกต้อง ให้องค์กรงานแบบนี้

	โครงการ	ปรับปรุงถนนลาดยาง สาย สป.ถ1-0038 วังม่วง - ปากน้ำ - ท.องครักษ์			กรมโยธา
	สำรวจ ออกแบบ และเขียนแบบ	ค.แดงพัน - ค.คำพราหมณ์ อ.วังม่วง จ.สระบุรี	นายวิชาญชัย ชูศรีจันทร์ วิศวกรโยธาปฏิบัติกร	อ.สุชาติ	นางสาวอุษณีย์ ชูศรีจันทร์ วิศวกรโยธาปฏิบัติกร
วิศวกรโยธา			นายพราน ชาญชน วิศวกรโยธาปฏิบัติกร	NOT TO SCALE	นายพราน ชาญชน วิศวกรโยธาปฏิบัติกร
					นางสาวอุษณีย์ ชูศรีจันทร์ วิศวกรโยธาปฏิบัติกร
					นายวิชาญชัย ชูศรีจันทร์ วิศวกรโยธาปฏิบัติกร
					นายวิชาญชัย ชูศรีจันทร์ วิศวกรโยธาปฏิบัติกร
					นายวิชาญชัย ชูศรีจันทร์ วิศวกรโยธาปฏิบัติกร
					นายวิชาญชัย ชูศรีจันทร์ วิศวกรโยธาปฏิบัติกร
					นายวิชาญชัย ชูศรีจันทร์ วิศวกรโยธาปฏิบัติกร
					นายวิชาญชัย ชูศรีจันทร์ วิศวกรโยธาปฏิบัติกร

นางวิชาญชัย ชูศรีจันทร์ วิศวกรโยธาปฏิบัติกร

ข้อกำหนดงานซ่อมสร้างผิวทางบดพีลต์คอนกรีตโดยวิธี PAVEMENT IN-PLACE RECYCLING

เอกสารแนบท้ายสัญญาที่ พ.ศ. ๒๕๖๖ หน้า ๑๕
 แบบบันทึกข้อมูลปฏิบัติงานก่อสร้าง เลขที่ ๗๐/๒๕๖๖
 ปีที่ ๒๕๖๖
 วันที่ ๒๕ สิงหาคม ๒๕๖๖ หน้า
 ลงชื่อ.....
 ผู้จ้าง

ลำดับ	รายการ	ข้อกำหนดในการก่อสร้างผิวทางบดพีลต์คอนกรีต
1	หินผุก	ต้องเป็นหินในชนิดที่ ๑-๔ ตามแบบมาตรฐานของกรมการช่างก่อสร้างตาม มท.๒๐๖-๒๕๕๐ ค่า L.L. ต้องสูงกว่า ๒๕ ค่า P.I. ไม่ต่ำกว่า ๖% ค่าความเสียดทานที่ ๖๐ องศาต้องสูงกว่า ๔๐% ค่า I.C.E.R. ไม่ต่ำกว่า ๖๕ หรือค่าความต้านทานการเสียดทานที่ ๖๐ องศาต้องสูงกว่า ๒๕๐ N/mm ² หรือค่าความต้านทานการเสียดทานที่ ๖๐ องศาต้องสูงกว่า ๒๕๐ N/mm ² ค่า I.C.E.R. ไม่ต่ำกว่า ๖๕
2	น้ำ	น้ำดื่มสะอาด
3	ปูนซีเมนต์	มาตรฐานงานบดพีลต์คอนกรีต
4	PRIME COAT	ค่าแรง ๓๐๐-๕๕๐
5	ผิวทางและไหล่ทาง	ค่าแรง ๓๐๐-๕๕๐
6	ห้ามมิให้รถบรรทุก	ค่าแรง ๓๐๐-๕๕๐

หมายเหตุ

- รายละเอียดตามรูปตัดโค้งสร้างทางตามแบบแปลนโดยมีงานด้านราคาพิเศษและงานโครงสร้างใต้ดินตามแบบแปลนที่แนบมา
- ภายในช่วงหลักกิโลเมตรตามที่กำหนดไว้ในแบบแปลนจะกำหนดให้ทำการถมดินให้มีความหนาแน่นตามแบบแปลน และอาจให้ทำการถมดินตามแบบแปลนที่กำหนดให้ โดยผู้จ้างต้องรับผิดชอบค่าใช้จ่าย โดยพิจารณากรณีการถมดินในช่องหลักกิโลเมตรตามที่กำหนดในแบบแปลน
- ในการจัดทำแบบแปลนจะกำหนดให้กำหนดไว้ในแบบแปลน ส่วนรายละเอียดและข้อกำหนดอื่น ๆ ที่เกี่ยวข้องจะระบุไว้ในแบบแปลน
- การปรับผิวหน้าดินในแบบแปลน ข้อ ๒ และ ข้อ ๓ จะต้องให้ดำเนินการตามแบบแปลนที่กำหนดไว้ในแบบแปลน
- การกำหนดของผิวทางแบบบดพีลต์คอนกรีต จะกำหนดในแบบแปลนและข้อกำหนด
- งานซ่อมแซมและรักษาใหม่ หรืองานตัดทำชนิดที่ส่งมอบหมายจากหลักกิโลเมตรที่กำหนดไว้ในแบบแปลนจะดำเนินการตามแบบแปลนที่กำหนดไว้ในแบบแปลน

คณะกรรมการจัดทำแบบแปลนโครงการก่อสร้าง
 ตามที่สั่ง ๒๒๕๖/๒๕๖๖
 ลงวันที่ ๒๕ สิงหาคม ๒๕๖๖
 ณ กรุงเทพมหานคร

.....
 ประธานกรรมการ

แบบสัญญาประกอบแบบแปลน
 กรมการช่างก่อสร้าง

แบบมาตรฐานงานทาง
 กรมการช่างก่อสร้าง
 กรมการช่างก่อสร้าง
 กรมการช่างก่อสร้าง
 กรมการช่างก่อสร้าง

แบบบันทึกข้อมูลปฏิบัติงานก่อสร้าง
 กรมการช่างก่อสร้าง
 กรมการช่างก่อสร้าง
 กรมการช่างก่อสร้าง

- ผู้จ้างจะต้องส่งแบบแปลนปฏิบัติงานก่อสร้าง เพื่อจะทำการตรวจสอบและอนุมัติให้เริ่มการปฏิบัติงาน ภายใน 7 วัน นับจากวันส่งแบบแปลนให้ผู้จ้าง
- ผู้จ้างจะต้องมีประกันงานที่มีมูลค่าอย่างน้อย 15 วัน นับจากวันส่งแบบแปลนให้ผู้จ้าง
- ผู้จ้างจะต้องมีประกันงานที่มีมูลค่าอย่างน้อย 15 วัน นับจากวันส่งแบบแปลนให้ผู้จ้าง
- การเตรียมงานก่อสร้างผิวทางบดพีลต์คอนกรีต โดยวิธี PAVEMENT IN-PLACE RECYCLING โดยให้เตรียมงานก่อสร้างผิวทางบดพีลต์คอนกรีตให้เรียบร้อยก่อนการปฏิบัติงาน
- ผู้จ้างจะต้องเตรียมงานก่อสร้างผิวทางบดพีลต์คอนกรีต โดยวิธี PAVEMENT IN-PLACE RECYCLING โดยให้เตรียมงานก่อสร้างผิวทางบดพีลต์คอนกรีตให้เรียบร้อยก่อนการปฏิบัติงาน

PRIME COAT ที่หน้าและด้านหลังคอนกรีต ตาม มท.๒๒๖-๒๕๖๕

ผิวทางและไหล่ทางแบบ บดพีลต์คอนกรีต ตาม มท.๒๒๖-๒๕๖๕ และติดตั้งแบบผิวทางจราจรและเส้นขอบทาง

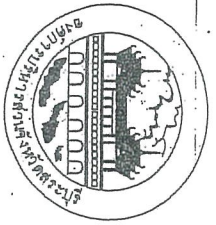

เอกสารแนบท้ายสัญญาข้อที่ ๓๑ หน้า ๑๖ (5)

สัญญานำเข้าสัญญาจ้างก่อสร้าง เลขที่ ๖๐/๒๕๖๔
ครั้งที่ ๑๔ ปี ๒๕๖๔ จำนวน ๒๕๐ หน้า

ลงชื่อ..... *CP Sris*..... ผู้ว่าจ้าง

ลงชื่อ..... *[Signature]*..... ผู้รับจ้าง

ลงชื่อ..... *[Signature]*..... พยาน

ลงชื่อ..... *[Signature]*..... พยาน

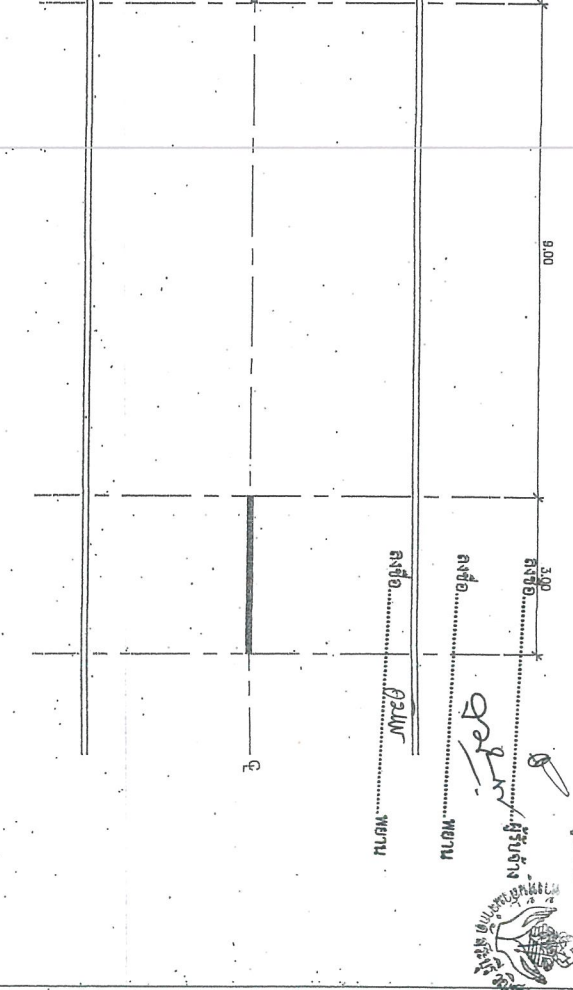
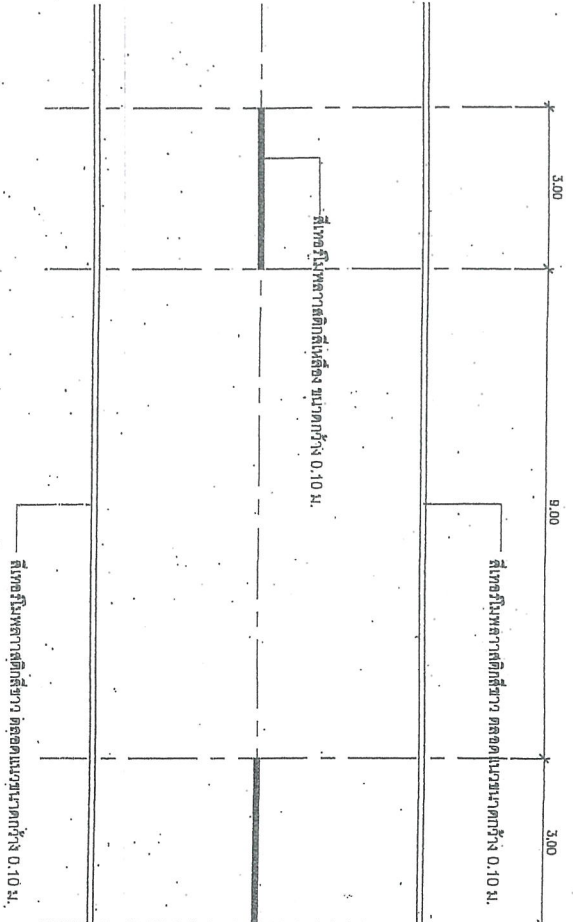

รายการประกอบแบบที่ได้ยื่นพิจารณา

1. เส้นแบ่งทางจราจร ให้เส้นสีเหลืองขนาดกว้าง 10 ซม. ติดเส้นที่กลางผิวจราจรเส้นนี้เป็นเส้นสีเหลือง แบ่งทิศทางของจราจรบนสายทาง 2 ช่องจราจรให้มีเขตที่ยึดไม่ตรงตรงกันที่กันได้สองทิศทาง ขนาดความยาวและเกาะกึ่งกลางของเส้นแบ่งไว้ดังนี้
 - นอกเขตจราจร เส้นยาว 3.00 ม. ไหว่สูง 9.00 ม.
 - ในเขตจราจรเป็นยาว 1.00 ม. ไหว่สูง 3.00 ม.
2. เส้นขอบทาง ให้เส้นสีเทา กว้าง 10 ซม. ทึบ 2 ชั้น ติดขอบเขງ

[Signature]
นาย.....

กรุงเทพมหานคร สำนักงานโครงการก่อสร้าง
 กรมการขนส่งทางบก โทร. ๑๕๕ / ๕๕๕๕
 กรุงเทพฯ ๑๐๖๐๐๐
 วันที่ ๑๕ พฤษภาคม ๒๕๖๔
 นาย.....
 ตำแหน่ง.....
 โทรสาร.....
 โทร.....

(นาย.....)
หัวหน้าโครงการก่อสร้าง



PK-1 PK-2 PK-3 PK-4 PK-5



PK-6 PK-7 PK-8 PK-9 PK-10

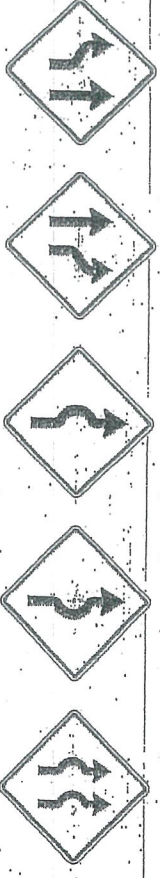

PK-11 PK-12 PK-13 PK-14 PK-15

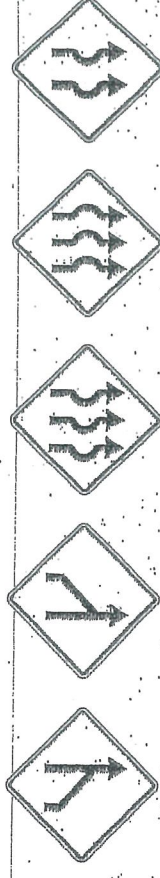

PK-16 PK-17 PK-18 PK-19 PK-20



PK-21 PK-22 PK-23 PK-24



PK-25 PK-26

รายละเอียดสัญลักษณ์จราจร
 1. สัญลักษณ์จราจร
 2. สัญลักษณ์จราจร
 3. สัญลักษณ์จราจร
 4. สัญลักษณ์จราจร
 5. สัญลักษณ์จราจร
 6. สัญลักษณ์จราจร
 7-24. สัญลักษณ์จราจร
 25-26. สัญลักษณ์จราจร

ลำดับที่	ชื่อสัญลักษณ์	รหัส
1	จราจรทางตรง	PK-1
2	จราจรทางซ้าย	PK-2
3	จราจรทางขวา	PK-3
4	รถบรรทุก	PK-4
5	รถจักรยานยนต์	PK-5
6	รถจักรยาน	PK-6
7-24	ป้ายจราจร	PK-7 ถึง PK-24
25-26	ป้ายจราจร	PK-25 ถึง PK-26

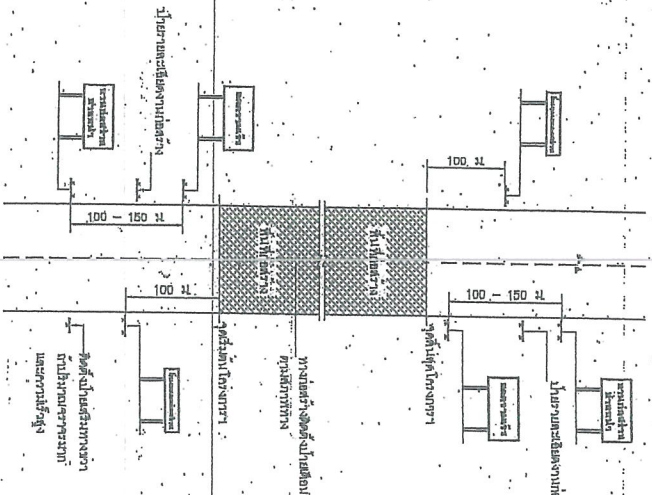

แสดงการติดตั้งป้ายจราจรบริเวณทางเข้า

หมายเหตุ

1. ระยะห่างจากตัวอาคารตามแนวถนน 30 ม.
2. ระยะห่างจากตัวอาคารตามแนวถนน 30 ม.
3. ระยะห่างจากตัวอาคารตามแนวถนน 30 ม.
4. ระยะห่างจากตัวอาคารตามแนวถนน 30 ม.
5. ระยะห่างจากตัวอาคารตามแนวถนน 30 ม.
6. ระยะห่างจากตัวอาคารตามแนวถนน 30 ม.

สัญญา
 ขนาด 75 x 100 ซม.
 1 ป้ายในจุดจอดรถ

ป้ายจราจร
 ขนาด 45 x 100 ซม.
 1 ป้ายในจุดจอดรถ

อาคารพาณิชย์
 ขนาด 60 x 100 ซม.
 1 ป้ายในจุดจอดรถ

ป้ายจราจร
 ขนาด 20 ซม.
 1 ป้ายในจุดจอดรถ

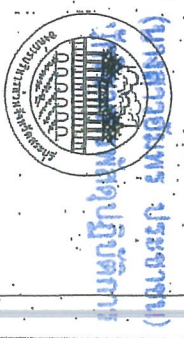

10/25/25

10/25/25

10/25/25



10/25/25

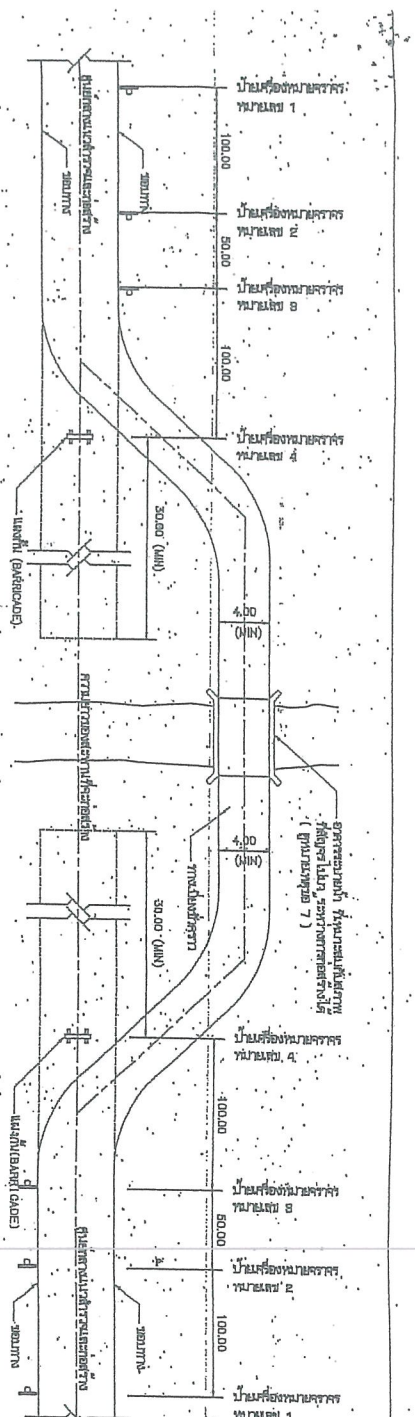

แบบแปลนหน้าปาดเบ็ดเสร็จพร้อมการติดตั้ง

โครงการ: ...

วันที่: ...

ชื่อ: ...

ตำแหน่ง: ...

รายละเอียด: ...

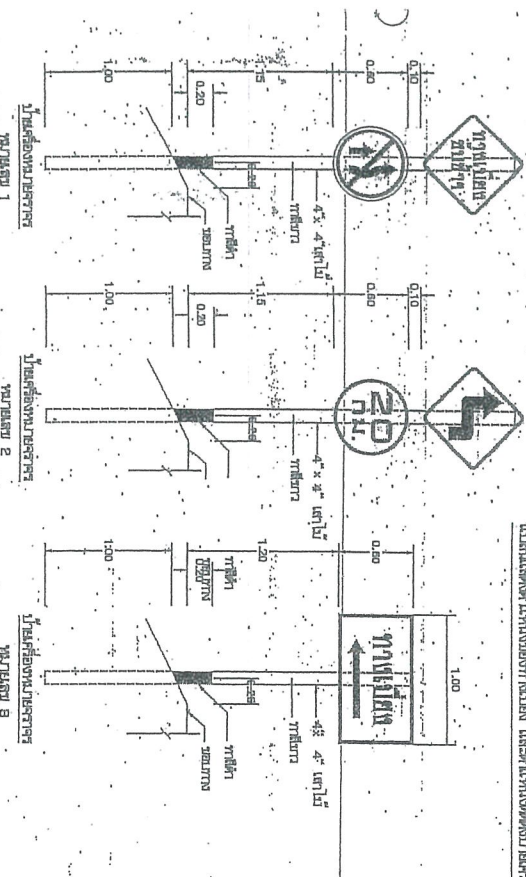

รายละเอียดการคำนวณ

ชื่อ: ...

ตำแหน่ง: ...

รายละเอียด: ...

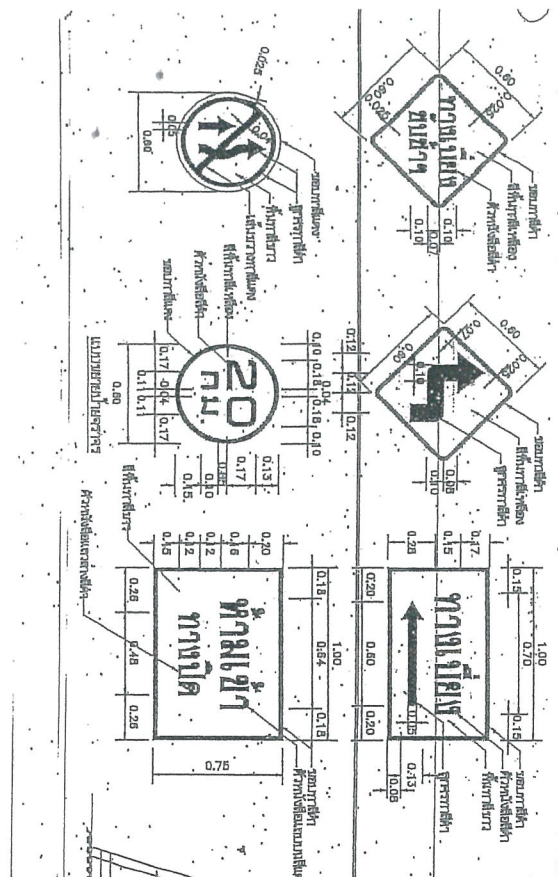

รายละเอียดการคำนวณ

ชื่อ: ...

ตำแหน่ง: ...

รายละเอียด: ...

แบบแปลนหน้าปาดเบ็ดเสร็จพร้อมการติดตั้ง

โครงการ: ...

วันที่: ...

ชื่อ: ...

ตำแหน่ง: ...

รายละเอียด: ...

ใบเสนอราคาจ้างด้วยวิธีการประกวดราคาอิเล็กทรอนิกส์
(e-bidding) แนบท้ายสัญญาจ้างก่อสร้าง เลขที่ ๖๐ /๒๕๖๕
ลงวันที่ ๑๔ มิถุนายน ๒๕๖๕ จำนวน ๓ หน้า

ลงชื่อ.....ผู้ว่าจ้าง
(.....นายอรรถพล วงษ์ประยูร.....)

รองนายกองค์การบริหารส่วนจังหวัด ปฏิบัติราชการแทน
นายกองค์การบริหารส่วนจังหวัดสระบุรี

ลงชื่อ.....ผู้รับจ้าง
(.....นายมงคล บุญญาสิทธิ.....)
ผู้รับมอบอำนาจ



ลงชื่อ.....พยาน
(.....นางจุฑาษา บำรุงกิจ.....)
ผู้อำนวยการกองพัสดุและทรัพย์สิน

ลงชื่อ.....พยาน
(.....นางสาวอัมพร ประชาชน.....)
นักวิชาการพัสดุปฏิบัติการ

สำเนาถูกต้อง

อัมพร

(นางสาวอัมพร ประชาชน)
นักวิชาการพัสดุปฏิบัติการ

ใบเสนอราคาจ้างด้วยวิธีประกวดราคาอิเล็กทรอนิกส์ (e-bidding)

เรียน นายองค์การบริหารส่วนจังหวัดสระบุรี

๑. ข้าพเจ้า ห้างหุ้นส่วนจำกัด สระบุรีวิณิชชากร เลขที่ ๑๗/๙ ถนนเทศบาล ๕ ตำบล ปากเพรียว อำเภอ เมืองสระบุรี จังหวัด สระบุรี รหัสไปรษณีย์ ๑๘๐๐๐ โทรศัพท์ ๐๙๘๓๔๐๕๓๘๑ โดย นายมงคล ศิริพัฒนกุล ผู้ลงนามข้างท้ายนี้ ได้พิจารณาเงื่อนไขต่าง ๆ ในเอกสารประกวดราคาอิเล็กทรอนิกส์ และเอกสารเพิ่มเติม (ถ้ามี) เลขที่ ๑๘/๒๕๖๕ โดยตลอดและยอมรับข้อกำหนดและเงื่อนไขนั้นแล้ว รวมทั้งรับรองว่าข้าพเจ้าเป็นผู้มีคุณสมบัติครบถ้วนตามที่กำหนดและไม่เป็นผู้ที่งานของทางราชการ

๒. ข้าพเจ้าขอเสนอที่จะทำงาน ประกวดราคาจ้างก่อสร้างปรับปรุงถนนลาดยาง สาย สบ.ถ๑-๐๐๓๘ วังม่วง-ปากน้ำ-หนองกรด ต.แสลงพัน-ต.คำพราน อ.วังม่วง จ.สระบุรี ด้วยวิธีประกวดราคาอิเล็กทรอนิกส์ (e-bidding) ตามข้อกำหนดเงื่อนไขแบบรูปรายการละเอียดแห่งเอกสารประกวดราคาอิเล็กทรอนิกส์ ตามราคาตั้งที่ได้ระบุไว้ในบัญชีรายการก่อสร้างหรือใบแจ้งปริมาณและราคาแนบท้ายใบเสนอราคานี้ เป็นเงินทั้งสิ้น ๑๕,๗๐๐,๐๐๐.๐๐ บาท ซึ่งได้รวมภาษีมูลค่าเพิ่มตลอดจนภาษีอากรอื่นๆ และค่าใช้จ่ายที่ส่งไปเรียบร้อยแล้ว

๓. คำเสนอนี้จะยื่นอยู่เป็นระยะเวลา ๒๔๐ วัน นับแต่วันเสนอราคา และ องค์การบริหารส่วนจังหวัดสระบุรี อาจรับคำเสนอนี้ ณ เวลาใดก็ได้ก่อนที่จะครบกำหนดระยะเวลาดังกล่าว หรือระยะเวลาที่ได้ยื่นออกไปตามเหตุผลอันสมควรที่ องค์การบริหารส่วนจังหวัดสระบุรี ร้องขอ

๔. กำหนดเวลาส่งมอบ ข้าพเจ้ารับรองที่จะส่งมอบงานตามเงื่อนไขที่เอกสารประกวดราคาอิเล็กทรอนิกส์กำหนดไว้

๕. ในกรณีที่ข้าพเจ้าได้รับการพิจารณาให้เป็นผู้ชนะการประกวดราคาอิเล็กทรอนิกส์ ข้าพเจ้ารับรองที่จะ

๕.๑ ทำสัญญาตามแบบสัญญาจ้างแนบท้ายเอกสารการประกวดราคาอิเล็กทรอนิกส์ กับ องค์การบริหารส่วนจังหวัดสระบุรี ภายใน ๑๕ วัน นับถัดจากวันที่ได้รับหนังสือให้ไปทำสัญญา

๕.๒ มอบหลักประกันการปฏิบัติตามสัญญา ตามที่ระบุไว้ในข้อ ๗ ของเอกสารการประกวดราคาอิเล็กทรอนิกส์ ให้แก่ องค์การบริหารส่วนจังหวัดสระบุรี ก่อนหรือขณะที่ได้ลงนามในสัญญาเป็นจำนวนร้อยละ ๕ ของราคาตามสัญญาที่ได้ระบุไว้ในใบเสนอราคานี้ เพื่อเป็นหลักประกันการปฏิบัติตามสัญญาโดยผู้เสนอราคาและผู้รับจ้าง

หากข้าพเจ้าไม่ปฏิบัติตามที่ระบุไว้ข้างต้นนี้ ข้าพเจ้ายอมให้ องค์การบริหารส่วนจังหวัดสระบุรี ริบ หลักประกันการเสนอราคาหรือเรียกร้องจากผู้ออกหนังสือค้ำประกัน รวมทั้งยินดีชดใช้ค่าเสียหายใดที่อาจมีแก่ องค์การบริหารส่วนจังหวัดสระบุรี และ องค์การบริหารส่วนจังหวัดสระบุรี มีสิทธิจะให้ผู้เสนอราคาหรือผู้รับจ้างประกวดราคาได้หรือองค์การบริหารส่วนจังหวัดสระบุรี อาจเรียกประกวดราคาใหม่ก็ได้

๖. ข้าพเจ้ายอมรับว่า องค์การบริหารส่วนจังหวัดสระบุรี ไม่มีความผูกพันที่จะรับคำเสนอนี้ หรือใบเสนอราคาใดๆ รวมทั้งไม่ต้องรับผิดชอบในค่าใช้จ่ายใด ๆ อันอาจเกิดขึ้นในการที่ข้าพเจ้าได้เข้าเสนอราคา

(ลงชื่อ)..... ประจวบ เคนพะงักรมการ

(ลงชื่อ)..... กรรณการ

(ลงชื่อ)..... กรรณการ

๗. เพื่อเป็นหลักประกันในการปฏิบัติโดยถูกต้อง ตามที่ได้ทำความเข้าใจและตามความผูกพันแห่งคำ
เสนอนี้ ข้าพเจ้ามอบ หนังสือค้ำประกันอิเล็กทรอนิกส์ เพื่อเป็นหลักประกันการเสนอราคาเป็นเงินจำนวน
๗๘๕,๓๐๐.๐๐ บาท มาพร้อมนี้

๘. ข้าพเจ้าได้ตรวจทานตัวเลขและตรวจสอบเอกสารต่าง ๆ ที่ได้ยื่นพร้อมใบเสนอราคานี้โดย
ละเอียดแล้ว และเข้าใจดีว่า องค์การบริหารส่วนจังหวัดสระบุรี ไม่ต้องรับผิดชอบใด ๆ ในความผิดพลาด หรือ ตกหล่น

๙. ใบเสนอราคานี้ได้ยื่นเสนอโดยบริสุทธิ์ยุติธรรม และปราศจากกลฉ้อฉล หรือการสมรู้ร่วมคิดกัน
โดยไม่ชอบด้วยกฎหมายกับบุคคลใดบุคคลหนึ่ง หรือหลายบุคคล หรือกับห้างหุ้นส่วน บริษัทใด ๆ ที่ได้ยื่นเสนอราคา
ในคราวเดียวกัน

เสนอมา ณ วันที่ ๒๙ มีนาคม พ.ศ. ๒๕๖๕

(นายมงคล ศิริพัฒน์กุล)

ผู้จัดการ

ใบเสนอราคาเลขที่ 6503160038678

รหัสอ้างอิง OTP jaoA

เลขประจำตัวผู้เสียภาษี ๐๑๙๓๕๒๕๐๐๐๐๓๐

(ลงชื่อ)..... ()
(ลงชื่อ)..... ()
(ลงชื่อ)..... ()

ส่วนนางถูกต้อง

Q2w

(นางสาวอัมพร ประชาชน)
ผู้จัดการฝ่ายปฏิบัติการ

ใบแจ้งปริมาณงานและราคาแนบท้ายสัญญาจ้างก่อสร้าง เลขที่ ๖๐ /๒๕๖๕
ลงวันที่ ๑๔ มิถุนายน ๒๕๖๕ จำนวน ๒ หน้า

ลงชื่อ.....ผู้ว่าจ้าง
(.....นายอรรถพล วงษ์ประยูร.....)

รองนายกองค์การบริหารส่วนจังหวัด ปฏิบัติราชการแทน
นายกองค์การบริหารส่วนจังหวัดสระบุรี

ลงชื่อ.....ผู้รับจ้าง
(.....นายมงคล บุญญาสิทธิ.....)
ผู้รับมอบอำนาจ



ลงชื่อ.....พยาน
(.....นางจุฑาธร บำรุงกิจ.....)

ผู้อำนวยการกองพัสดุและทรัพย์สิน

ลงชื่อ.....พยาน
(.....นางสาวอัมพร ประชาชน.....)

นักวิชาการพัสดุปฏิบัติการ

สำเนาถูกต้อง

อัมพร

(นางสาวอัมพร ประชาชน)
นักวิชาการพัสดุปฏิบัติการ

ใบแจ้งปริมาณงานและราคา

เอกสารแนบท้ายสัญญาข้อที่ หน้า ๒

โครงการ/งานก่อสร้าง ประเภทราคาจ้างก่อสร้างปรับปรุงถนนลาดยาง สาย สป.ถ1-0038 รั้วม่วง-ปากน้ำ-หนองกรด ต.แสงฟ้า-ต.คำพราน อ.วังม่วง จ.สระบุรี หน่วยงาน
 ประเภทราคาอิเล็กทรอนิกส์ (e-bidding) / ปรับปรุงถนนลาดยาง สาย สป.ถ1-0038 รั้วม่วง-ปากน้ำ-หนองกรด ต.แสงฟ้า-ต.คำพราน อ.วังม่วง จ.สระบุรี หน่วยงาน
 เจ้าของโครงการ/งานก่อสร้าง องค์การบริหารส่วนจังหวัดสระบุรี / องค์การบริหารส่วนจังหวัดสระบุรี

ลำดับที่	รายการ	หน่วย	จำนวน	ราคาต่อหน่วย	ราคาทุน	FN	ราคาต่อหน่วย × FN	ราคากลาง
1	หินคลุกปรับเสริมระดับ (หลวม)	ลบ.ม.	40,000	160.38	6,415.20	1.2966	207.94	8,317.60
2	งานรองพื้นทางและพื้นทาง (SUBBASE AND BASE COURSES)							
2.1	งานพื้นทาง (BASE COURSES)							
2.1.1	งานปรับปรุงชั้นทางเดิมในที่ ชุกลึกถลึง 0.20 ม. (Pavement In Place Recycling) (ชั้นพื้นที่นวลลูกรวดไม่)	ตร.ม.	800,000	85.46	68,368.00	1.2966	110.80	88,640.00
3	งานผิวทาง (SURFACE COURSES)							
3.1	งานแอสฟัลต์คอนกรีต (ASPHALT CONCRETE)							
3.1.1	งานชั้นผิวทางแอสฟัลต์คอนกรีต หนา.....ซม. (ASPHALT CONCRETE WEARING COURSE)	ตร.ม.	800,000	240.72	192,576.00	1.2966	312.11	249,688.00
3.2	งานไพรม์โค้ต และแทคโค้ต (PRIME COAT & TACK COAT)							
3.2.1	งานลาดแอสฟัลต์ไพรม์โค้ต (PRIME COAT)(พื้นที่นวลลูกรวดหรือหินลูกรวดชนิด) กรณีใช้ยาง EAP	ตร.ม.	800,000	30.09	24,072.00	1.2966	39.01	31,208.00
4	งานปรับปรุงผิวจราจร Asphalt Hot-Mix In Place Recycling	ตร.ม.	44,910,000	254.21	11,416,571.10	1.2966	329.60	14,802,336.00
5	งานติดตั้งท่อระบายน้ำพลาสติกสะท้อนแสง	ตร.ม.	1,347,000	286.57	386,009.79	1.2966	371.56	500,491.32
6	งานเส้นทแยง	ตร.ม.	0,840	286.57	240.72	1.2966	371.56	312.11
7	งาน Rumble Strips	ตร.ม.	22,200	444.94	9,877.67	1.2966	576.90	12,807.18
8	งานป้ายโครงการ	ชุด	1,000	4,781.58	4,781.58	1.2966	6,199.79	6,199.79
TOTAL								15,700,000.00

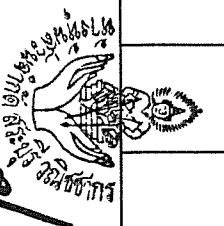

 (นางสาวอัมพร บุระสาชน)

 นักวิชาการสุขาภิบาล

เงื่อนไขและหลักเกณฑ์ ประเภทงานก่อสร้าง
สูตรและวิธีการคิดคำนวณที่ใช้กับสัญญาแบบปรับราคาได้ (ค่า K)
แนบท้ายสัญญาจ้างก่อสร้าง เลขที่ ๖๐ /๒๕๖๕
ลงวันที่ ๑๔ มิถุนายน ๒๕๖๕ จำนวน ๑๐ หน้า

ลงชื่อ..........ผู้ว่าจ้าง
(.....นายอรรถพล วงษ์ประยูร.....)

รองนายกองค์การบริหารส่วนจังหวัด ปฏิบัติราชการแทน
นายกองค์การบริหารส่วนจังหวัดสระบุรี

ลงชื่อ..........ผู้รับจ้าง
(.....นายมงคล บุญญาสิทธิ์.....)
ผู้รับมอบอำนาจ



ลงชื่อ..........พยาน
(.....นางจุฑาษา บำรุงกิจ.....)
ผู้อำนวยการกองพัสดุและทรัพย์สิน

ลงชื่อ..........พยาน
(.....นางสาวอัมพร ประชาชน.....)
นักวิชาการพัสดุปฏิบัติการ

สำเนาถูกต้อง

1. เอกสารสูตรเงื่อนไข หลักเกณฑ์ สัญญาแบบปรับราคาได้
2. การตรวจสอบค่า K
 - กรณีมีเงินเพิ่ม ปกติ
 - กรณีมีเงินลดและเพิ่มในครั้งเดียวกัน
 - กรณีงานเสร็จเกินเวลาสัญญา ซึ่งมีการเปรียบเทียบค่า K เดือนที่ส่งงาน กับค่า K เดือนที่หมดสัญญา
3. หนังสือร้องขอค่า K ที่เกิน 90 วัน
4. ตัวอย่างดัชนีราคาของกระทรวงพาณิชย์

อำนาจออก

02u

(นางสาวอัมพร ประชาชน)
นักวิชาการพัสดุปฏิบัติการ

เงื่อนไข หลักเกณฑ์ ประเภทงานก่อสร้าง สูตรและวิธีการคำนวณที่ใช้กับสัญญาแบบปรับราคาได้

ก. เงื่อนไขและหลักเกณฑ์

1. สัญญาแบบปรับราคาได้นี้ให้ใช้กับงานก่อสร้างทุกประเภท รวมถึงงานปรับปรุงและซ่อมแซมซึ่งเบิกจ่ายค่างานในลักษณะหมวดค่าครุภัณฑ์ ที่ดินและสิ่งก่อสร้าง หมวดเงินอุดหนุนและหมวดรายจ่ายอื่นที่เบิกจ่ายในลักษณะค่าที่ดินและสิ่งก่อสร้างที่อยู่ในเงื่อนไขและหลักเกณฑ์ตามที่ได้กำหนดนี้
2. สัญญาแบบปรับราคาได้นี้ให้ใช้ทั้งในกรณีเพิ่มหรือลดค่างานจากค่างานเดิมตามสัญญา เมื่อดัชนีราคาซึ่งจัดทำขึ้นโดยกระทรวงพาณิชย์ มีการเปลี่ยนแปลงสูงขึ้นหรือลดลงจากเดิมขณะเมื่อวันเปิดของประกวดราคา สำหรับกรณีที่จัดจ้างโดยวิธีอื่น ให้ใช้วันเปิดของราคาแทน
3. การนำสัญญาแบบปรับราคาได้ไปใช้นั้น ผู้ว่าจ้างต้องแจ้งและประกาศให้ผู้รับจ้างทราบ เช่น ในวันประกาศประกวดราคาฯ และต้องระบุในสัญญาจ้างด้วยว่างานจ้าง همانั้น ๆ จะใช้สัญญาแบบปรับราคาได้ พร้อมทั้งกำหนดประเภทของงานก่อสร้าง สูตรและวิธีการคำนวณที่ทำให้มีการปรับเพิ่มหรือลดค่างานไว้ให้ชัดเจน
ในกรณีที่มียางก่อสร้างหลายประเภทในงานจ้างคราวเดียวกัน จะต้องแยกประเภทงานก่อสร้างแต่ละประเภทให้ชัดเจนตามลักษณะของงานก่อสร้างนั้น ๆ และให้สอดคล้องกับสูตรที่กำหนดไว้
4. การขอเงินเพิ่มค่างานก่อสร้างตามสัญญาแบบปรับราคาได้นี้ เป็นหน้าที่ของผู้รับจ้างที่จะต้องเรียกร้องภายในกำหนด 90 วัน นับตั้งแต่วันที่ผู้รับจ้างได้ส่งมอบงานงวดสุดท้ายหากพ้นกำหนดนี้ไปแล้วผู้รับจ้างไม่มีสิทธิที่จะเรียกร้องเงินเพิ่มค่างานก่อสร้างจากผู้ว่าจ้างได้อีกต่อไป และในกรณีที่ผู้ว่าจ้างจะต้องเรียกเงินคืนจากผู้รับจ้าง ให้ผู้ว่าจ้างที่เป็นคู่สัญญาเรียกเงินคืนจากผู้รับจ้างโดยเร็ว หรือให้หักค่างานของงวดต่อไปหรือให้หักเงินจากหลักประกันสัญญา แล้วแต่กรณี
5. การพิจารณาคำนวณเงินเพิ่มหรือลด และการจ่ายเงินเพิ่มหรือเรียกคืนจากผู้รับจ้างตามเงื่อนไขของสัญญาแบบปรับราคาได้ ต้องได้รับการตรวจสอบและเห็นชอบจากสำนักงบประมาณและให้ถือการพิจารณาวินิจฉัยของสำนักงบประมาณเป็นที่สิ้นสุด

สำเนาถูกต้อง

อม

(นางสาวอัมพร ประชาชน)
นักวิชาการพัสดุปฏิบัติการ

ข. ประเภทงานก่อสร้างและสูตรที่ใช้กับสัญญาแบบปรับราคาได้

ในการพิจารณาเพิ่มหรือลดราคาค่างานจ้างเหมาก่อสร้างให้คำนวณตามสูตรดังนี้

- P = (Po) x (K)
- กำหนดให้ P = ราคาค่างานต่อหน่วยหรือราคาค่างานเป็นงวดที่จะต้องจ่ายให้ผู้รับจ้าง
- Po = ราคาค่างานต่อหน่วยที่ผู้รับจ้างประมูลได้ หรือราคาค่างานเป็นงวดซึ่งระบุไว้ในสัญญาแล้วแต่กรณี
- K = ESCALATION FACTOR ที่หักด้วย 4% เมื่อต้องเพิ่มค่างานหรือบวกเพิ่ม 4% เมื่อต้องเรียกค่างานคืน

ESCALATION FACTOR หาได้จากสูตร ซึ่งแบ่งตามประเภทและลักษณะงานดังนี้

หมวดที่ 1 งานอาคาร

งานอาคาร หมายถึง ตัวอาคาร เช่น ที่ทำการ โรงเรียน โรงพยาบาล หอพัก ที่พักอาศัย หอประชุม อิมจันทร์ ยิมเนเซียม สระว่ายน้ำ โรงอาหาร คลังพัสดุ โรงงาน รั้ว เป็นต้น และให้หมายความรวมถึง

- 1.1 ไฟฟ้าของอาคารบรรจบถึงสายเมนจำหน่าย แต่ไม่รวมถึงหม้อแปลงและระบบไฟฟ้าภายในบริเวณ
- 1.2 ประปาของอาคารบรรจบถึงท่อเมนจำหน่าย แต่ไม่รวมถึงระบบประปาภายในบริเวณ
- 1.3 ระบบท่อหรือระบบสายต่าง ๆ ที่ติดหรือฝังอยู่ในส่วนของอาคาร เช่น ท่อปรับอากาศ ท่อก๊าซ สายไฟฟ้าสำหรับเครื่องปรับอากาศ สายล่อฟ้า ฯลฯ
- 1.4 ทางระบายน้ำของอาคารจนถึงทางระบายน้ำภายนอก
- 1.5 ส่วนประกอบที่จำเป็นสำหรับอาคาร เฉพาะส่วนที่ติดกับอาคารโดยต้องสร้างหรือประกอบพร้อมกับการก่อสร้างอาคาร แต่ไม่รวมถึงเครื่องจักรหรือเครื่องมือกลที่นำมาประกอบหรือติดตั้ง เช่น ลิฟท์ เครื่องคอมพิวเตอร์ เครื่องสูบน้ำ เครื่องปรับอากาศ พัดลม ฯลฯ

- 1.6 ทางเท้ารอบอาคาร ดินถม ดินดัก ห่างจากอาคารโดยรอบไม่เกิน 3 เมตร

ใช้สูตร K = 0.25 + 0.15 It/Io + 0.10 Ct/Co + 0.40 Mt/Mo + 0.10 St/So

ค่าเฉพาะของ

Om

หมวดที่ 2 งานดิน

2.1 งานดิน หมายถึง การขุดดิน การตักดิน การบดอัดดิน การขุดเปิด (เป็นดินชั้นหรือชั้นอัดดิน) การขุด-ถมบดอัดแน่นเชื่อม คลอง คันคลอง คันกั้นน้ำ คันทาง ซึ่งต้องใช้เครื่องจักรเครื่องมือกลปฏิบัติงาน

สำหรับการถมดินให้หมายความถึงการถมดินหรือทรายหรือวัสดุอื่น ที่มีการควบคุม คุณสมบัติของวัสดุนั้นและมีข้อกำหนดวิธีการถม รวมถึงมีการบดอัดแน่นโดยใช้เครื่องจักร เครื่องมือกล เพื่อให้ได้มาตรฐานตามที่กำหนดไว้ เช่นเดียวกับงานก่อสร้างถนนหรือเขื่อนชลประทาน

ทั้งนี้ให้รวมถึงงานประเภท EMBANKMENT , EXCAVATION , SUBBASE , SELECTED , MATERIAL , UNTREATED BASE และ SHOULDER

$$\text{ใช้สูตร } K = 0.30 + 0.10 \text{ It/Io} + 0.40 \text{ Et/Eo} + 0.20 \text{ Ft/Fo}$$

2.2 งานหินเรียง หมายถึง งานหินขนาดใหญ่นำมาเรียงกันเป็นชั้นให้เป็นระเบียบจนได้ความหนาที่ต้องการ โดยในช่องว่างระหว่างหินใหญ่จะแซมด้วยหินย่อยหรือกรวดขนาดต่าง ๆ และทราย ให้เต็มช่องว่าง มีการควบคุมคุณสมบัติของวัสดุและมีข้อกำหนดวิธีปฏิบัติ โดยใช้เครื่องจักร เครื่องมือกล หรือแรงคนและให้หมายความรวมถึงงานหินทิ้ง งานหินเรียง ขาแนว หรืองานหินใหญ่ที่มีลักษณะคล้ายคลึงกัน เพื่อการป้องกันการกัดเซาะพังทลายของลาดตลิ่งและท้องลำนํ้า

$$\text{ใช้สูตร } k = 0.40 + 0.20 \text{ It/Io} + 0.20 \text{ Mt/Mo} + 0.20 \text{ Ft/Fo}$$

2.3 งานเจาะระเบิดหิน หมายถึง งานเจาะระเบิดหินทั่ว ๆ ไป ระยะทางขนย้ายไป-กลับ ประมาณไม่เกิน 2 กิโลเมตร ยกเว้นงานเจาะระเบิดอุโมงค์ซึ่งต้องใช้เทคนิคขั้นสูง

$$\text{ใช้สูตร } K = 0.45 + 0.15 \text{ It/Io} + 0.10 \text{ Mt/Mo} + 0.20 \text{ Et/Eo} + 0.10 \text{ Ft/Fo}$$

หมวดที่ 3 งานทาง

3.1 งานผิวทาง PRIME COAT , TACK COAT , SEAL COAT

$$\text{ใช้สูตร } K = 0.30 + 0.40 \text{ At/Ao} + 0.20 \text{ Et/Eo} + 0.10 \text{ Ft/Fo}$$

3.2 งานผิวทาง SURFACE TREATMENT SLURRY SEAL

$$\text{ใช้สูตร } K = 0.30 + 0.10 \text{ Mt/Mo} + 0.30 \text{ At/Ao} + 0.20 \text{ Et/Eo} + 0.10 \text{ Ft/Fo}$$

3.3 งานผิวทาง ASPHALTIC CONCRETE , PENETRATION MACADAM

$$\text{ใช้สูตร } K = 0.30 + 0.10 \text{ Mt/Mo} + 0.40 \text{ At/Ao} + 0.10 \text{ Et/Eo} + 0.10 \text{ Ft/Fo}$$

3.4 งานผิวถนนคอนกรีตเสริมเหล็ก หมายถึง ผิวถนนคอนกรีตที่ใช้เหล็กเสริม ซึ่งประกอบด้วย ตะแกรงเหล็กเส้นหรือตะแกรงลวดเหล็กกล้าเชื่อมติด (WELDED STEEL WIRE FARRIC) เหล็กเดือย (DOWEL BAR) เหล็กยึด (DEFORMED TIE BAR) และรอยต่อต่าง ๆ (JOINT) ทั้งนี้ให้หมายความรวมถึง แผ่นพื้นคอนกรีตเสริมเหล็กบริเวณคอสะพาน (R.C.BRIDGE APPROACH) ด้วย

$$\text{ใช้สูตร } K = 0.30 + 0.10 \text{ It/Io} + 0.35 \text{ Ct/Co} + 0.10 \text{ Mt/Mo} + 0.15 \text{ St/So}$$

3.5 งานท่อระบายน้ำคอนกรีตเสริมเหล็กและงานบ่อพัก หมายถึง ท่อคอนกรีตเสริมเหล็กสำหรับงานระบายน้ำ (PRECAST REINFORCED CONCRETE DRAINAGE PIPE) งานรางระบายน้ำคอนกรีตเสริมเหล็กและบริเวณลาดคอสะพาน รวมทั้งงานบ่อพักคอนกรีตเสริมเหล็กและงานคอนกรีตเสริมเหล็กอื่นที่มีรูปแบบและลักษณะงานคล้ายคลึงกัน เช่น งานบ่อพัก (MANHOLE) ท่อร้อยสายโทรศัพท์ ท่อร้อยสายไฟฟ้า เป็นต้น

อม

(นางสาวอัมพร ประชาชน)
นักวิชาการพัสดุปฏิบัติการ

$$\text{ใช้สูตร } K = 0.35 + 0.20 \text{ It/Io} + 0.15 \text{ Ct/Co} + 0.15 \text{ Mt/Mo} + 0.15 \text{ St/So}$$

3.6 งานโครงสร้างคอนกรีตเสริมเหล็กและงานเชื่อมกันดิ่ง หมายถึง สะพานคอนกรีตเสริมเหล็ก โครงสร้างฐานรากคอนกรีตเสริมเหล็กคอสสะพาน (R.C.BEARING UNIT) ท่อเหลี่ยมคอนกรีตเสริมเหล็ก (R.C.BOX CULVERT) หอดังน้ำโครงสร้างคอนกรีตเสริมเหล็ก เชื่อมกันดิ่งคอนกรีตเสริมเหล็ก ทำเทียบเรือคอนกรีตเสริมเหล็กและสิ่งก่อสร้างอื่นที่มีลักษณะคล้ายคลึงกัน

$$\text{ใช้สูตร } K = 0.30 + 0.10 \text{ It/Io} + 0.15 \text{ Ct/Co} + 0.20 \text{ Mt/Mo} + 0.25 \text{ St/So}$$

3.7 งานโครงสร้างเหล็ก หมายถึง สะพานเหล็กสำหรับคนเดินข้ามถนน โครงเหล็กสำหรับติดตั้งป้ายจราจรชนิดแขวนสูง เสาไฟฟ้าแรงสูง เสาวิทยุ เสาโทรทัศน์ หรืองานโครงสร้างอื่นที่มีลักษณะคล้ายคลึงกันแต่ไม่รวมถึงงานติดตั้งเสาโครงเหล็กสายส่งของการไฟฟ้าฝ่ายผลิตแห่งประเทศไทย

$$\text{ใช้สูตร } K = 0.25 + 0.10 \text{ It/Io} + 0.05 \text{ Ct/Co} + 0.20 \text{ Mt/Mo} + 0.40 \text{ St/So}$$

หมวดที่ 4 งานชลประทาน

4.1 งานอาคารชลประทานไม่รวมบานเหล็ก หมายถึง อาคารคอนกรีตเสริมเหล็กชนิดต่าง ๆ ที่ก่อสร้างในแนวคลองส่งน้ำหรือคลองระบายน้ำ เพื่อควบคุมระดับและหรือปริมาณน้ำ ได้แก่ ท่อระบายน้ำน้ำตก รางเท สะพานน้ำ ท่อลอด ไซฟอน และอาคารชลประทานชนิดอื่น ๆ ที่ไม่มีบานระบายเหล็กแต่ไม่รวมถึงงานอาคารชลประทานขนาดใหญ่ เช่น ฝ่าย ทางระบายน้ำล้น หรืออาคารชลประทานประกอบของเขื่อน เป็นต้น

$$\text{ใช้สูตร } K = 0.40 + 0.20 \text{ It/Io} + 0.10 \text{ Ct/Co} + 0.10 \text{ Mt/Mo} + 0.20 \text{ St/So}$$

4.2 งานอาคารชลประทานรวมบานเหล็ก หมายถึง อาคารคอนกรีตเสริมเหล็กชนิดต่าง ๆ ที่ก่อสร้าง ในแนวคลองส่งน้ำหรือคลองระบายน้ำ เพื่อควบคุมระดับและหรือปริมาณน้ำ ได้แก่ ท่อส่งน้ำเข้านา ท่อระบายน้ำ ประตูระบายน้ำ อาคารอัดน้ำ ท่อลอดและอาคารชลประทาน ชนิดอื่น ๆ ที่มีบานระบายน้ำ แต่ไม่รวมถึงงานอาคารชลประทานขนาดใหญ่ เช่น ฝ่าย ทางระบายน้ำล้น หรืออาคารชลประทานประกอบของเขื่อน เป็นต้น

$$\text{ใช้สูตร } K = 0.35 + 0.20 \text{ It/Io} + 0.10 \text{ Ct/Co} + 0.10 \text{ Mt/Mo} + 0.25 \text{ St/So}$$

4.3 งานบานระบาย TRASHRACK และ STEEL LINER หมายถึง บานระบายเหล็กเครื่องกว้าน และโครงยก รวมทั้ง BULK HEAD GATE และงานท่อเหล็ก

$$\text{ใช้สูตร } K = 0.35 + 0.20 \text{ It/Io} + 0.45 \text{ Gt/Go}$$

4.4 งานเหล็กเสริมคอนกรีต และ ANCHOR BAR หมายถึง เหล็กเส้นที่ใช้เสริมในงานคอนกรีต และเหล็ก ANCHOR BAR ของงานฝ่าย ทางระบายน้ำล้น หรืออาคารชลประทานประกอบของเขื่อน ซึ่งมีสัญญาแยกจ่ายเฉพาะงานเหล็กดังกล่าวเท่านั้น

$$\text{ใช้สูตร } K = 0.25 + 0.15 \text{ It/Io} + 0.60 \text{ St/So}$$

สำเนาถูกต้อง

อนุ

(นางสาวอัมพร ประชาชน)
นักวิชาการพัฒนาวิศวกรรม

4.5 งานคอนกรีตไม่รวมเหล็กและคอนกรีตคาดคลอง หมายถึง งานคอนกรีตเสริมเหล็กที่หักส่วนของเหล็กออกมาแยกคำนวณต่างหากของงานฝาย ทางระบายน้ำล้นหรืออาคารชลประทานประกอบของเขื่อน ซึ่งมีสัญญาแยกจ่ายเฉพาะงานคอนกรีตดังกล่าวเท่านั้น

$$\text{ใช้สูตร } K = 0.40 + 0.15 \text{ It/Io} + 0.25 \text{ Ct/Co} + 0.20 \text{ Mt/Mo}$$

4.6 งานเจาะ หมายถึง การเจาะพร้อมทั้งฝังท่อกรุนครุในไม่น้อยกว่า 48 มิลลิเมตร ในชั้นดินหินผุหรือหินที่แตกหัก เพื่ออัดคิณน้ำปูน และให้รวมถึงงานซ่อมแซมฐานรากอาคารชลประทาน ถนนและอาคารต่าง ๆ โดยการอัดคิณน้ำปูน

$$\text{ใช้สูตร } K = 0.40 + 0.20 \text{ It/Io} + 0.10 \text{ Mt/Mo} + 0.20 \text{ Et/Eo} + 0.10 \text{ Ft/Fo}$$

4.7 งานอัดคิณน้ำปูน ค่าอัดคิณน้ำปูนจะเพิ่มหรือลด ให้เฉพาะราคาซีเมนต์ที่เปลี่ยนแปลงตามดัชนีราคาของซีเมนต์ ที่กระทรวงพาณิชย์จัดทำขึ้น ในเดือนที่ส่งงานแต่ละงวด กับเดือนที่เปิดซองประกวดราคา หมวดที่ 5 งานระบบสาธารณูปโภค

5.1 งานวางท่อ AC และ PVC

5.1.1 ในกรณีที่ผู้ว่าจ้างเป็นผู้จัดหาท่อและหรืออุปกรณ์ให้

$$\text{ใช้สูตร } K = 0.50 + 0.25 \text{ It/Io} + 0.25 \text{ Mt/Mo}$$

5.1.2 ในกรณีที่ผู้รับจ้างเป็นผู้จัดหาท่อ AC และหรืออุปกรณ์

$$\text{ใช้สูตร } K = 0.40 + 0.10 \text{ It/Io} + 0.10 \text{ Mt/Mo} + 0.40 \text{ ACt/ACo}$$

5.1.3 ในกรณีที่ผู้รับจ้างเป็นผู้จัดหาท่อ PVC และหรืออุปกรณ์

$$\text{ใช้สูตร } K = 0.40 + 0.10 \text{ It/Io} + 0.10 \text{ Mt/Mo} + 0.40 \text{ PVCt/PVCo}$$

5.2 งานวางท่อเหล็กเหนียวและท่อ HYDENSITY POLYETHYLENE

5.2.1 ในกรณีที่ผู้ว่าจ้างเป็นผู้จัดหาท่อและหรืออุปกรณ์ให้

$$\text{ใช้สูตร } K = 0.40 + 0.10 \text{ It/Io} + 0.15 \text{ Mt/Mo} + 0.20 \text{ Et/Eo} + 0.15 \text{ Ft/Fo}$$

5.2.2 ในกรณีที่ผู้รับจ้างเป็นผู้จัดหาท่อเหล็กเหนียวและหรืออุปกรณ์และให้รวมถึงงาน TRANSMISSION CONDUIT

$$\text{ใช้สูตร } K = 0.40 + 0.10 \text{ It/Io} + 0.10 \text{ Mt/Mo} + 0.10 \text{ Et/Eo} + 0.30 \text{ GIPt/GIPo}$$

5.2.3 ในกรณีที่ผู้รับจ้างเป็นผู้จัดหาท่อ HYDENSITY POLYETHYLENE และหรืออุปกรณ์

5.3 งานปรับปรุงระบบอุโมงค์ส่งน้ำและงาน SECONDARY LINING

$$\text{ใช้สูตร } K = 0.40 + 0.10 \text{ It/Io} + 0.15 \text{ Et/Eo} + 0.35 \text{ GIPt/GIPo}$$

5.4 งานวางท่อ PVC หุ้มด้วยคอนกรีต

$$\text{ใช้สูตร } K = 0.30 + 0.10 \text{ It/Io} + 0.20 \text{ Ct/Co} + 0.05 \text{ Mt/Mo} + 0.05 \text{ St/So} + 0.30 \text{ PVCt/PVCo}$$

(นางสาวอัมพร ประชาชน)

นักวิชาการชำนาญการ

สำเนาถูกต้อง

อ.ว

5.5 งานวางท่อ PVC กลบทราย

$$\text{ใช้สูตร } K = 0.25 + 0.05 \text{ It/Io} + 0.05 \text{ Mt/Mo} + 0.65 \text{ PVct/PVCo}$$

5.6 งานวางท่อเหล็กอาบสังกะสี

$$\text{ใช้สูตร } K = 0.25 + 0.25 \text{ It/Io} + 0.50 \text{ GIPt/GIPo}$$

ประเภทงานและสูตรต่อไปนี้ใช้เฉพาะงานก่อสร้างของการไฟฟ้าฝ่ายผลิตแห่งประเทศไทยเท่านั้น

5.7 งานก่อสร้างระบบสายส่งแรงสูงและสถานีไฟฟ้าย่อย

5.7.1 งานติดตั้งเสา โครงเหล็กสายส่งและอุปกรณ์รวมทั้งงานติดตั้งอุปกรณ์ ไฟฟ้าสถานีย่อยสำหรับงานติดตั้ง เสา โครงเหล็กสายส่งและอุปกรณ์ ประกอบด้วย ลักษณะงานดังนี้ คือ PRELIMINARY WORK (ยกเว้น BOUNDARY POST) , TOWERS , INSULATOR STRING AND OVERHEAD GROUND WIRE ASSEMBLIES; CONDUCTOR AND OVERHEAD GROUND WIRE STRINGING , LINE ACCESSORIES , GROUNDING MATERIALS

สำหรับงานติดตั้งอุปกรณ์ไฟฟ้าสถานีไฟฟ้าย่อย หมายถึง เฉพาะการติดตั้งอุปกรณ์ไฟฟ้าเท่านั้น

$$\text{ใช้สูตร } K = 0.60 + 0.25 \text{ It/Io} + 0.15 \text{ Ft/Fo}$$

5.7.2 งานก่อสร้างฐานรากไฟฟ้า (TOWER FOUNDATION) และงานติดตั้ง BOUNDARY POST

$$\text{ใช้สูตร } K = 0.35 + 0.20 \text{ It/Io} + 0.20 \text{ Ct/Co} + 0.10 \text{ St/So} + 0.15 \text{ Ft/Fo}$$

5.7.3 งานก่อสร้างฐานรากอุปกรณ์ไฟฟ้าสถานีไฟฟ้าย่อย

$$\text{ใช้สูตร } K = 0.50 + 0.20 \text{ It/Io} + 0.15 \text{ Ct/Co} + 0.15 \text{ St/So}$$

5.8 งานหล่อและตอกเสาเข็มคอนกรีตอัดแรง

5.8.1 งานเสาเข็มคอนกรีตอัดแรง

$$\text{ใช้สูตร } K = 0.35 + 0.15 \text{ It/Io} + 0.20 \text{ Ct/Co} + 0.30 \text{ St/So}$$

5.8.2 งานเสาเข็มแบบ CAST IN PLACE

$$\text{ใช้สูตร } K = 0.30 + 0.10 \text{ It/Io} + 0.25 \text{ Ct/Co} + 0.35 \text{ St/So}$$

ประเภทงานและสูตรต่อไปนี้ใช้เฉพาะงานก่อสร้างของการไฟฟ้าส่วนภูมิภาคเท่านั้น

5.9 งานก่อสร้างสายส่งแรงสูงระบบแรงดัน 69-115 KV.

5.9.1 ในกรณีที่ผู้ว่าจ้างเป็นผู้จัดหาวัสดุและหรืออุปกรณ์ให้

$$\text{ใช้สูตร } K = 0.80 + 0.05 \text{ It/Io} + 0.10 \text{ Mt/Mo} + 0.05 \text{ Ft/Fo}$$

5.9.2 ในกรณีที่ผู้รับจ้างเป็นผู้จัดหาวัสดุหรืออุปกรณ์

$$\text{ใช้สูตร } K = 0.45 + 0.05 \text{ It/Io} + 0.20 \text{ Mt/Mo} + 0.05 \text{ Ft/Fo} + 0.25 \text{ Wt/Wo}$$

เขียนโดย

อ.อ.อ.

(นางสาวอัมพร ประชาชน
นักวิชาการพิเศษปฏิบัติการ

ดัชนีราคาที่ใช้คำนวณตามสูตรที่ใช้กับสัญญาแบบปรับราคาได้ จัดทำขึ้นโดยกระทรวงพาณิชย์

K	=	EXCALATION FACTOR
It	=	ดัชนีราคาผู้บริโภคทั่วไปของประเทศ ในเดือนที่ส่งงานแต่ละงวด
Io	=	ดัชนีราคาผู้บริโภคทั่วไปของประเทศ ในเดือนที่เปิดของประกวดราคา
Ct	=	ดัชนีราคาซีเมนต์ ในเดือนที่ส่งงานแต่ละงวด
Co	=	ดัชนีราคาซีเมนต์ ในเดือนที่เปิดของประกวดราคา
Mt	=	ดัชนีราคาวัสดุก่อสร้าง (ไม่รวมเหล็กและซีเมนต์) ในเดือนที่ส่งงานแต่ละงวด
Mo	=	ดัชนีราคาวัสดุก่อสร้าง (ไม่รวมเหล็กและซีเมนต์) ในเดือนที่เปิดของประกวดราคา
St	=	ดัชนีราคาเหล็ก ในเดือนที่ส่งงานแต่ละงวด
So	=	ดัชนีราคาเหล็ก ในเดือนที่เปิดของประกวดราคา
Gt	=	ดัชนีราคาเหล็กแผ่นเรียบที่ผลิตในประเทศ ในเดือนที่ส่งงานแต่ละงวด
Go	=	ดัชนีราคาเหล็กแผ่นเรียบที่ผลิตในประเทศ ในเดือนที่เปิดของประกวดราคา
At	=	ดัชนีราคาแอสฟัลท์ ในเดือนที่ส่งงานแต่ละงวด
Ao	=	ดัชนีราคาแอสฟัลท์ ในเดือนที่เปิดของประกวดราคา
Et	=	ดัชนีราคาเครื่องจักรกลและบริภัณฑ์ ในเดือนที่ส่งงานแต่ละงวด
Eo	=	ดัชนีราคาเครื่องจักรกลและบริภัณฑ์ ในเดือนที่เปิดของประกวดราคา
Ft	=	ดัชนีราคาน้ำมันดีเซลหมุนเร็ว ในเดือนที่ส่งงานแต่ละงวด
Fo	=	ดัชนีราคาน้ำมันดีเซลหมุนเร็ว ในเดือนที่เปิดของประกวดราคา
ACt	=	ดัชนีราคาท่อซีเมนต์ใยหิน ในเดือนที่ส่งงานแต่ละงวด
ACo	=	ดัชนีราคาท่อซีเมนต์ใยหิน ในเดือนที่เปิดของประกวดราคา
PVct	=	ดัชนีราคาท่อ PVC ในเดือนที่ส่งงานแต่ละงวด
PVCo	=	ดัชนีราคาท่อ PVC ในเดือนที่เปิดของประกวดราคา
GIpt	=	ดัชนีราคาท่อเหล็กอบสังกะสี ในเดือนที่ส่งงานแต่ละงวด (นางสาวอัมพร ประชาชน)
GIpo	=	ดัชนีราคาท่อเหล็กอบสังกะสี ในเดือนที่เปิดของประกวดราคาได้วิชาการหัตถุปฏิบัติกร
PEt	=	ดัชนีราคาท่อ HYDENSITY POLYETHYLENE ในเดือนที่ส่งงานแต่ละงวด
PEo	=	ดัชนีราคาท่อ HYDENSITY POLYETHYLENE ในเดือนที่เปิดของประกวดราคา
Wt	=	ดัชนีราคาสายไฟฟ้า ในเดือนที่ส่งงานแต่ละงวด
Wo	=	ดัชนีราคาสายไฟฟ้า ในเดือนที่เปิดของประกวดราคา

ส่วนนี้ถูกต้อง

อ.อ.ม

วิธีการคำนวณที่ใช้กับสัญญาแบบปรับราคาได้

1. การคำนวณค่า K จากสูตรตามลักษณะงานนั้น ๆ ให้ใช้ตัวเลขดัชนีราคาวัสดุก่อสร้างของกระทรวงพาณิชย์ โดยใช้ฐานของปี 2530 เป็นเกณฑ์ในการคำนวณ
2. การคำนวณค่า K สำหรับกรณีที่มีงานก่อสร้างหลายประเภทรวมอยู่ในสัญญาเดียวกัน จะต้องแยกค่างานก่อสร้างแต่ละประเภทให้ชัดเจนตามลักษณะของงานนั้น และให้สอดคล้องกับสูตรที่ได้กำหนดไว้
3. การคำนวณหาค่า K กำหนดให้ใช้เลขทศนิยม 3 ตำแหน่ง ทุกขั้นตอนโดยไม่มีการปัดเศษ และกำหนดให้ทำเลขสัมพันธ์ (เปรียบเทียบ) ให้เป็นผลสำเร็จก่อน แล้วจึงนำผลลัพธ์ไปคูณกับตัวเลขคงที่หน้าเลขสัมพันธ์นั้น
4. ให้พิจารณาเงินเพิ่มหรือลดราคางานจากราคาที่ผู้รับจ้างทำสัญญาดตกลงกับผู้ว่าจ้างเมื่อค่า K ตามสูตรสำหรับงานก่อสร้างนั้น ๆ ในเดือนที่ส่งมอบงานมีค่าเปลี่ยนแปลงไปจากค่า K ในเดือนเปิดซองราคามากกว่า 4% ขึ้นไป โดยนำเฉพาะส่วนที่เกิน 4% มาคำนวณปรับเพิ่มหรือลดค่างานแล้วแก่กรณี (โดยไม่คิด 4% แรกให้)
5. ในกรณีที่ผู้รับจ้างไม่สามารถทำการก่อสร้างให้แล้วเสร็จตามระยะเวลาในสัญญาโดยเป็นความคิดของผู้รับจ้าง ค่า K ตามสูตรต่าง ๆ ที่จะนำมาใช้ในการคำนวณค่างานให้ใช้ค่า K ของเดือนสุดท้ายตามอายุสัญญา หรือค่า K ของเดือนที่ส่งมอบงานจริง แล้วแต่ค่า K ตัวใดจะมีค่าน้อยกว่า
6. การจ่ายเงินแต่ละงวดให้จ่ายค่าจ้างงานที่ผู้รับจ้างทำได้แต่ละงวดตามสัญญาไปก่อน ส่วนค่างานเพิ่มหรือค่างานลดลงซึ่งจะคำนวณได้ต่อเมื่อทราบดัชนีราคาวัสดุก่อสร้าง ซึ่งนำมาคำนวณค่า K ของเดือนที่ส่งมอบงานงวดนั้น ๆ เป็นที่แน่นอนแล้ว เมื่อคำนวณเงินเพิ่มได้ให้ขอทำความตกลงเรื่องการเงินกับสำนักงบประมาณ

นางสาวอัมพร

อ.อ.

(นางสาวอัมพร ประชาชน,
นักวิชาการพัสดุปฏิบัติการ

เงื่อนไขรายละเอียดการใช้พัสดุในงานก่อสร้าง
แผนการใช้พัสดุที่ผลิตภายในประเทศ และแผนการใช้เหล็กที่ผลิตภายในประเทศ
แนบท้ายสัญญาจ้างก่อสร้าง เลขที่ ๖๐ /๒๕๖๕
ลงวันที่ ๑๔ มิถุนายน ๒๕๖๕ จำนวน ๔ หน้า

ลงชื่อ..........ผู้ว่าจ้าง
(.....นายอรรถพล วงษ์ประยูร.....)

รองนายกองค์การบริหารส่วนจังหวัด ปฏิบัติราชการแทน
นายกองค์การบริหารส่วนจังหวัดสระบุรี

ลงชื่อ..........ผู้รับจ้าง
(.....นายมงคล บุญญาสิทธิ.....)
ผู้รับมอบอำนาจ

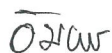

ลงชื่อ..........พยาน
(.....นางจุฑาธร บำรุงกิจ.....)
ผู้อำนวยการกองพัสดุและทรัพย์สิน

ลงชื่อ..........พยาน
(.....นางสาวอัมพร ประชาชน.....)
นักวิชาการพัสดุปฏิบัติการ

สำเนาถูกต้อง



(นางสาวอัมพร ประชาชน)
นักวิชาการพัสดุปฏิบัติการ

เงื่อนไขรายละเอียดการใช้วัสดุในงานก่อสร้าง

- ผู้รับจ้างต้องใช้วัสดุที่จะใช้ในงานก่อสร้างเป็นวัสดุที่ผลิตภายในประเทศโดยต้องใช้ไม่น้อยกว่าร้อยละ ๖๐ ของมูลค่าวัสดุที่จะใช้ในงานก่อสร้างทั้งหมดตามสัญญา และผู้รับจ้างต้องจัดทำแผนการใช้วัสดุที่ผลิตภายในประเทศไม่น้อยกว่าร้อยละ ๖๐ ของมูลค่าวัสดุที่จะใช้ในงานก่อสร้างทั้งหมดตามสัญญา ตามตารางผนวก ๑ แนบท้าย โดยจัดส่งให้องค์การบริหารส่วนจังหวัดสระบุรี ภายใน ๖๐ วัน นับถัดจากวันลงนามในสัญญา
- ผู้รับจ้างต้องใช้เหล็กที่ผลิตภายในประเทศไม่น้อยกว่าร้อยละ ๙๐ ของปริมาณเหล็กที่ต้องใช้ทั้งหมดตามสัญญา และผู้รับจ้างต้องจัดทำแผนการใช้เหล็กที่ผลิตภายในประเทศไม่น้อยกว่าร้อยละ ๙๐ ของปริมาณที่จะใช้ทั้งหมดตามสัญญา ตามตารางผนวก ๒ แนบท้าย โดยจัดส่งให้องค์การบริหารส่วนจังหวัดสระบุรี ภายใน ๖๐ วัน นับถัดจากวันลงนามในสัญญา

ส่วนถูกต้อง

๐๒๖

(นางสาวอัมพร ประชาชน)
นักวิชาการวัสดุปฏิบัติการ

ภาคผนวก ๑

ตารางการจัดทำแผนการใช้วัสดุที่ผลิตภายในประเทศ

โครงการ

รายการวัสดุหรือครุภัณฑ์ที่ใช้ในโครงการ
แผนการใช้วัสดุที่ผลิตภายในประเทศ

ลำดับ	รายการ	หน่วย	ปริมาณ	ราคาต่อหน่วย (บาท)	เป็นเงิน (รวม)	วัสดุ ในประเทศ	วัสดุ ต่างประเทศ
๑	ปูนซีเมนต์						
๒	กระเบื้อง						
๓	ผ้าเพดาน						
๔	หลอดไฟ						
๕	คอมไฟ						
รวม					xxx	xxx	xxx
อัตรา (ร้อยละ)					๑๐๐	๗๐	๓๐

ลงชื่อ (คู่สัญญาฝ่ายผู้รับจ้าง)
()

สำเนาถูกต้อง

Oav

(นางสาวอัมพร ประชาชน)
นักวิชาการวัสดุปฏิบัติการ

ตารางการจัดทำแผนการใช้เหล็กที่ผลิตภายในประเทศ

โครงการ

รายการวัสดุหรือครุภัณฑ์ที่ใช้ในโครงการ
แผนการใช้เหล็กที่ผลิตภายในประเทศ
ปริมาณเหล็กทั้งโครงการ xxx (ตัน)

ลำดับ	รายการ	หน่วย	ปริมาณ	เหล็ก ในประเทศ	เหล็ก ต่างประเทศ
๑	เหล็กเส้น	ตัน			
๒	เหล็กข้องอ	ตัน			
๓	เหล็กเส้นกรม	ตัน			
๔					
๕					
รวม			xxx	xxx	xxx
อัตรา (ร้อยละ)			๑๐๐	๙๐	๑๐

ลงชื่อ (คู่สัญญาฝ่ายผู้รับจ้าง)
()

ส่วนถูกต้อง

๐๒๔

(นางสาวอัมพร ประชาชน)
นักวิชาการวัสดุปฏิบัติการ

สำเนาฉบับ



คำสั่ง องค์การบริหารส่วนจังหวัดสระบุรี
ที่ ๑๒๒/๒๕๖๕

เรื่อง แต่งตั้ง คณะกรรมการตรวจรับพัสดุ และผู้ควบคุมงาน สำหรับการประกวดราคาจ้างก่อสร้างปรับปรุงถนน
ลาดยาง สาย สป.๓๑-๐๐๓๘ วังม่วง-ปากน้ำ-หนองกรด ต.แสลงพัน-ต.คำพราน อ.วังม่วง จ.สระบุรี ด้วยวิธี
ประกวดราคาอิเล็กทรอนิกส์ (e-bidding)

ด้วย องค์การบริหารส่วนจังหวัดสระบุรี มีความประสงค์จะ ประกวดราคาจ้างก่อสร้างปรับปรุงถนน
ลาดยาง สาย สป.๓๑-๐๐๓๘ วังม่วง-ปากน้ำ-หนองกรด ต.แสลงพัน-ต.คำพราน อ.วังม่วง จ.สระบุรี ด้วยวิธีประกวด
ราคาอิเล็กทรอนิกส์ (e-bidding) และเพื่อให้เป็นไปตามระเบียบกระทรวงการคลังว่าด้วยการจัดซื้อจัดจ้างและการ
บริหารพัสดุภาครัฐ พ.ศ. ๒๕๖๐ จึงขอแต่งตั้งรายชื่อต่อไปนี้ เป็น คณะกรรมการตรวจรับพัสดุ และผู้ควบคุมงาน
สำหรับการประกวดราคาจ้างก่อสร้างปรับปรุงถนนลาดยาง สาย สป.๓๑-๐๐๓๘ วังม่วง-ปากน้ำ-หนองกรด ต.แสลง
พัน-ต.คำพราน อ.วังม่วง จ.สระบุรี ด้วยวิธีประกวดราคาอิเล็กทรอนิกส์ (e-bidding)

คณะกรรมการตรวจรับพัสดุ

๑. นางทิติยาพร เพชรประดับ ประธานกรรมการฯ

รองปลัดองค์การบริหารส่วนจังหวัด

๒. นายสุรศักดิ์ สมภักดิ์ กรรมการ

ผู้อำนวยการสำนักช่าง องค์การบริหารส่วนจังหวัดสกลนคร

ช่วยราชการองค์การบริหารส่วนจังหวัดสระบุรี ปฏิบัติหน้าที่

ผู้อำนวยการกองช่าง

๓. นายจิรพล บุญลือ กรรมการ

หัวหน้าฝ่ายก่อสร้างและซ่อมบำรุง

อำนาจและหน้าที่

ตรวจการจ้าง ตามระเบียบกระทรวงการคลัง ว่าด้วยการจัดซื้อจัดจ้าง และการบริหารพัสดุภาค
รัฐ พ.ศ. ๒๕๖๐ ข้อ ๑๗๖

สำเนาถูกต้อง

024

(นางสาวอัมพร ประชาชน)
นักวิชาการพัสดุปฏิบัติการ

นตท/

ผู้ควบคุมงาน

นายมานิตย์ ชูศรีจันทร์

วิศวกรโยธาปฏิบัติการ

อำนาจและหน้าที่

ควบคุมงาน ตามระเบียบกระทรวงการคลัง ว่าด้วยการจัดซื้อจัดจ้าง และการบริหารพัสดุภาครัฐ
พ.ศ. ๒๕๖๐ ข้อ ๑๗๘

ผู้ควบคุมงาน

สั่ง ณ วันที่ ๒๑ เมษายน พ.ศ. ๒๕๖๕

อมพร

(นายอรรถพล วงษ์ประยูร)

รองนายกองค์การบริหารส่วนจังหวัด ปฏิบัติราชการแทน

นายกองค์การบริหารส่วนจังหวัดสระบุรี

สำเนาถูกต้อง

Om

นางสาวอมพร ประชาชน)

นักวิชาการพัสดุปฏิบัติการ

.....รองนายกองค์การฯ

.....ปลัดองค์การฯ

.....รองปลัดองค์การฯ

.....ผอ.กองพัสดุฯ

.....หัวหน้าฝ่าย

.....