

สัญญาจ้างก่อสร้าง

สัญญาเลขที่ ๕๔/๒๕๖๕

สัญญาฉบับนี้ทำขึ้น ณ องค์การบริหารส่วนจังหวัดสระบุรี ตำบลปากเพรียว อำเภอเมืองสระบุรี จังหวัดสระบุรี เมื่อวันที่ ๒ มิถุนายน ๒๕๖๕ ระหว่าง องค์การบริหารส่วนจังหวัดสระบุรี โดย นายอรรถพล วงษ์ประยูร ตำแหน่ง รองนายก องค์การบริหารส่วนจังหวัด ปฏิบัติราชการแทน นายกององค์การบริหารส่วนจังหวัดสระบุรี ผู้รับมอบอำนาจ ตามคำสั่งองค์การบริหารส่วนจังหวัดสระบุรี ที่ ๓๑๔/๒๕๖๔ ลงวันที่ ๒๔ กุมภาพันธ์ ๒๕๖๔ ซึ่งต่อไปในสัญญานี้เรียกว่า "ผู้ว่าจ้าง" ฝ่ายหนึ่ง กับ ห้างหุ้นส่วนจำกัด สระบุรีวิณิชชากร ซึ่งจดทะเบียนเป็นนิติบุคคล ณ สำนักงานทะเบียนหุ้นส่วนบริษัทจังหวัดสระบุรี กรมพัฒนาธุรกิจการค้า กระทรวงพาณิชย์ มีสำนักงานใหญ่อยู่ เลขที่ ๑๗/๙ ถนนเทศบาล ๕ ตำบลปากเพรียว อำเภอเมืองสระบุรี จังหวัดสระบุรี โดยนายมงคล บุญญาสิทธิ์ (ผู้รับมอบอำนาจ) มีอำนาจลงนามผูกพันนิติบุคคลปรากฏตามหนังสือรับรองของ สำนักงานทะเบียนหุ้นส่วนบริษัทจังหวัดสระบุรี กรมพัฒนาธุรกิจการค้า กระทรวงพาณิชย์ ที่ สป. ๐๐๑๒๘๖ ลงวันที่ ๓ พฤษภาคม ๒๕๖๕ และหนังสือมอบอำนาจลงวันที่ ๒ มิถุนายน ๒๕๖๕ แนบท้ายสัญญานี้ ซึ่งต่อไปในสัญญานี้เรียกว่า "ผู้รับจ้าง" อีกฝ่ายหนึ่ง

คู่สัญญาได้ตกลงกันมีข้อความดังต่อไปนี้

ข้อ ๑. ข้อตกลงว่าจ้าง

ผู้ว่าจ้างตกลงจ้างและผู้รับจ้างตกลงรับจ้างทำงาน ปรับปรุงถนนลาดยาง สาย สป.๑๑-๐๐๓๒ บ้านคลองไทร-บ้านคลองยาง ต.คลองเรือ-ต.วิหารแดง อ.วิหารแดง จ.สระบุรี ด้วยวิธีประกวดราคาอิเล็กทรอนิกส์ (e-bidding) ณ บริเวณถนน สาย สป.๑๑-๐๐๓๒ บ้านคลองไทร-บ้านคลองยาง ต.คลองเรือ-ต.วิหารแดง อ.วิหารแดง จ.สระบุรี ตามข้อกำหนดและเงื่อนไขแห่งสัญญานี้รวมทั้งเอกสารแนบท้ายสัญญา

ผู้รับจ้างตกลงที่จะจัดหาแรงงานและวัสดุ เครื่องมือเครื่องใช้ ตลอดจนอุปกรณ์ต่าง ๆ ชนิดดีเพื่อใช้ในการจ้างตามสัญญานี้

ข้อ ๒. เอกสารอันเป็นส่วนหนึ่งของสัญญา

เอกสารแนบท้ายสัญญาดังต่อไปนี้ให้ถือเป็นส่วนหนึ่งของสัญญานี้

๒.๑ ผนวก ๑ แบบรูป จำนวน ๑๙ (สิบเก้า) หน้า

๒.๒ ผนวก ๒ ใบเสนอราคาจ้าง จำนวน ๓ (สาม) หน้า

๒.๓ ผนวก ๓ ใบแจ้งปริมาณงานและราคา จำนวน ๕ (ห้า) หน้า

(ลงชื่อ)..........ผู้ว่าจ้าง

(นายอรรถพล วงษ์ประยูร)

รองนายกองค์การบริหารส่วนจังหวัด ปฏิบัติราชการแทน
นายกองค์การบริหารส่วนจังหวัดสระบุรี

ลงชื่อ)..........ผู้รับจ้าง

(นายมงคล บุญญาสิทธิ์)

ผู้รับมอบอำนาจ

สำเนาถูกต้อง

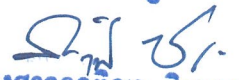
(นางสาวกฤติญา จิระกรวัฒน์)
นักวิชาการพัสดุปฏิบัติการ



๒.๔ ผนวก ๔ เงื่อนไขและหลักเกณฑ์ประเภทงานก่อสร้าง จำนวน ๑๐ (สิบ) หน้า

๒.๕ ผนวก ๕ เงื่อนไขรายละเอียดการใช้พัสดุในงานก่อสร้าง จำนวน ๔ (สี่) หน้า

ความใดในเอกสารแนบท้ายสัญญาที่ขัดหรือแย้งกับข้อความในสัญญานี้ ให้ใช้ข้อความในสัญญานี้ บังคับ และในกรณีทีเอกสารแนบท้ายสัญญาขัดแย้งกันเอง ผู้รับจ้างจะต้องปฏิบัติตามคำวินิจฉัยของผู้ว่าจ้าง คำวินิจฉัยของผู้ว่าจ้างให้ถือเป็นที่สุด และผู้รับจ้างไม่มีสิทธิเรียกร้องค่าจ้าง ค่าเสียหายหรือค่าใช้จ่ายใด ๆ เพิ่มเติมจากผู้ว่าจ้างทั้งสิ้น

ข้อ ๓. หลักประกันการปฏิบัติตามสัญญา

ในขณะที่ทำสัญญานี้ผู้รับจ้างได้นำหลักประกันเป็น หนังสือค้ำประกันของธนาคารกรุงไทย จำกัด (มหาชน) สาขาศูนย์ปฏิบัติการสระบุรี เลขที่ ๐๐๐๑๙/๒๐๐๑๑๕/๐๐๗๑/๖๕ ลงวันที่ ๒ มิถุนายน ๒๕๖๕ เป็นจำนวนเงิน ๔๖๔,๕๐๐.๐๐ บาท (สี่แสนหกหมื่นสี่พันห้าร้อยบาทถ้วน) ซึ่งเท่ากับร้อยละ ๕ (ห้า) ของราคาค่าจ้างตามสัญญา มามอบให้แก่ผู้ว่าจ้างเพื่อเป็นหลักประกันการปฏิบัติตามสัญญานี้

กรณีผู้รับจ้างใช้หนังสือค้ำประกันมาเป็นหลักประกันการปฏิบัติตามสัญญา หนังสือค้ำประกันดังกล่าว จะต้องออกโดยธนาคารที่ประกอบกิจการในประเทศไทย หรือโดยบริษัทเงินทุนหรือบริษัทเงินทุนหลักทรัพย์ที่ได้รับอนุญาตให้ประกอบกิจการเงินทุนเพื่อการพาณิชย์และประกอบธุรกิจ ค้ำประกันตามประกาศของธนาคารแห่งประเทศไทย ตามรายชื่อบริษัทเงินทุนที่ธนาคารแห่งประเทศไทยแจ้งเวียนให้ทราบตามแบบที่คณะกรรมการนโยบายการจัดซื้อจัดจ้างและการบริหารพัสดุภาครัฐกำหนดหรืออาจเป็นหนังสือค้ำประกันอิเล็กทรอนิกส์ตามวิธีการที่กรมบัญชีกลางกำหนดก็ได้ และจะต้องมีอายุการค้ำประกันตลอดไปจนกว่าผู้รับจ้างพ้นข้อผูกพันตามสัญญานี้

หลักประกันที่ผู้รับจ้างนำมามอบให้ตามวรรคหนึ่ง จะต้องมียุครอบคลุมความรับผิดชอบทั้งปวงของผู้รับจ้างตลอดอายุสัญญา ถ้าหลักประกันที่ผู้รับจ้างนำมามอบให้ดังกล่าวลดลงหรือเสื่อมค่าลง หรือมีอายุไม่ครอบคลุมถึงความรับผิดชอบของผู้รับจ้างตลอดอายุสัญญา ไม่ว่าจะด้วยเหตุใดๆ ก็ตาม รวมถึงกรณี ผู้รับจ้างส่งมอบงานล่าช้าเป็นเหตุให้ระยะเวลาแล้วเสร็จหรือวันครบกำหนดความรับผิดชอบในความชำรุดบกพร่องตามสัญญาเปลี่ยนแปลงไป ไม่ว่าจะเกิดขึ้นคราวใด ผู้รับจ้างต้องหาหลักประกันใหม่หรือหลักประกันเพิ่มเติมให้มีจำนวนครบถ้วนตามวรรคหนึ่งนำมามอบให้แก่ผู้ว่าจ้างภายใน ๗ (เจ็ด) วัน นับถัดจากวันที่ได้รับแจ้งเป็นหนังสือจากผู้ว่าจ้าง

หลักประกันที่ผู้รับจ้างนำมามอบไว้ตามข้อนี้ ผู้ว่าจ้างจะคืนให้แก่ผู้รับจ้าง โดยไม่มีดอกเบี้ย เมื่อผู้รับจ้างพ้นจากข้อผูกพัน และความรับผิดชอบทั้งปวงตามสัญญานี้แล้ว

ข้อ ๔ (ข) ค่าจ้างและการจ่ายเงิน

ผู้ว่าจ้าง ตกลงจ่าย และผู้รับจ้างตกลงรับเงินค่าจ้างจำนวนเงิน ๙,๒๙๐,๐๐๐.๐๐ บาท (เก้าล้านสองแสนเก้าหมื่นบาทถ้วน) ซึ่งได้รวมภาษีมูลค่าเพิ่ม จำนวน ๖๐๗,๗๕๗.๐๑ บาท (หกแสนเจ็ดพันเจ็ดร้อยห้าสิบบาทหนึ่งสตางค์) ตลอดจน ภาษีอากรอื่น ๆ และค่าใช้จ่ายทั้งปวงด้วยแล้ว โดยถือราคาเหมารวม เป็นเกณฑ์ และกำหนดการจ่ายเงิน เป็นงวด ๆ

(ลงชื่อ).....ผู้ว่าจ้าง

(นายอรรถพล วงษ์ประยูร)

รองนายกองค์การบริหารส่วนจังหวัด ปฏิบัติราชการแทน

นายกองค์การบริหารส่วนจังหวัดสระบุรี

(ลงชื่อ).....ผู้รับจ้าง

(นายมงคล บุญญาสิทธิ)

ผู้รับมอบอำนาจ

(นางสาวกฤติญา จิระกรวัฒน์)

นักวิชาการพัสดุปฏิบัติการ

ดังนี้

งวดที่ ๑ (งวดสุดท้าย) เป็นจำนวนเงิน ๙,๒๕๐,๐๐๐.๐๐ บาท (เก้าล้านสองแสนเก้าหมื่นบาทถ้วน)

เมื่อผู้รับจ้างได้ปฏิบัติงาน

- งานทำผิวจราจร Asphalt Hot Mix In-Place Recycling แล้วเสร็จ
- ติดตั้งเครื่องหมายจราจรและอุปกรณ์อำนวยความสะดวกแล้วเสร็จ
- ติดตั้งป้ายประชาสัมพันธ์โครงการฯ แล้วเสร็จ
- เก็บทำความสะอาด บริเวณสถานที่ก่อสร้างให้เป็นระเบียบเรียบร้อย, ติดตั้งเครื่องหมายจราจร, ป้าย

โครงการหรือให้คณะกรรมการตรวจรับพัสดุได้ตรวจรับไว้เป็นที่เรียบร้อย เมื่อได้ส่งมอบงานครบถ้วนตามสัญญานั้น ให้แล้วเสร็จ ภายใน ๓๐ ตุลาคม ๒๕๖๕

ข้อ ๕. เงินค่าจ้างล่วงหน้า

ผู้ว่าจ้างตกลงจ่ายเงินค่าจ้างล่วงหน้าให้แก่ผู้รับจ้างเป็นจำนวนเงิน - บาท ซึ่งเท่ากับร้อยละ - ของราคา ค่าจ้าง ตามสัญญาที่ระบุไว้ใน ข้อ ๔

เงินค่าจ้างล่วงหน้าดังกล่าวจะจ่ายให้ภายหลังจากที่ผู้รับจ้างได้วางหลักประกันการรับเงินค่าจ้างล่วงหน้าเป็นหนังสือค้ำประกันหรือหนังสือค้ำประกันอิเล็กทรอนิกส์ของธนาคารภายในประเทศ หรือพันธบัตรรัฐบาลไทย เพิ่มเติมตามจำนวนเงินค่าจ้างล่วงหน้านั้นให้แก่ผู้ว่าจ้าง ผู้รับจ้างจะต้องออกใบเสร็จรับเงินค่าจ้างล่วงหน้า ตามแบบที่ผู้ว่าจ้างกำหนดให้ และผู้รับจ้างตกลงที่จะกระทำตามเงื่อนไขข้อนี้เกี่ยวกับการใช้จ่ายและการใช้คืนเงินค่าจ้างล่วงหน้าดังต่อไปนี้

๕.๑ ผู้รับจ้างจะใช้เงินค่าจ้างล่วงหน้านั้นเพื่อเป็นค่าใช้จ่ายในการปฏิบัติงานตามสัญญาเท่านั้นหากผู้รับจ้างใช้จ่ายเงินค่าจ้างล่วงหน้า หรือส่วนใดส่วนหนึ่งของเงินค่าจ้างล่วงหน้านั้นในทางอื่นผู้ว่าจ้างอาจจะเรียกเงินค่าจ้างล่วงหน้านั้นคืนจากผู้รับจ้างหรือบังคับเอาจากหลักประกันการรับเงินค่าจ้างล่วงหน้าได้ทันที

๕.๒ เมื่อผู้ว่าจ้างเรียกร้อง ผู้รับจ้างต้องแสดงหลักฐานการใช้จ่ายเงินค่าจ้างล่วงหน้าเพื่อพิสูจน์ว่าได้เป็นไปตามข้อ ๕.๑ ภายในกำหนด ๑๕ (สิบห้า) วัน นับถัดจากวันได้รับแจ้งเป็นหนังสือจากผู้ว่าจ้างหากผู้รับจ้างไม่อาจแสดงหลักฐานดังกล่าวภายในกำหนด ๑๕ (สิบห้า) วัน ผู้ว่าจ้างอาจเรียกเงินค่าจ้างล่วงหน้านั้นคืนจากผู้รับจ้าง หรือบังคับเอาจากหลักประกันการรับเงินค่าจ้างล่วงหน้าได้ทันที

๕.๓ (ข) (สำหรับสัญญาที่เป็นราคาเหมารวม)

ในการจ่ายเงินค่าจ้างให้แก่ผู้รับจ้างตามข้อ ๔ ผู้ว่าจ้างจะหักเงินค่าจ้างในแต่ละงวดเพื่อชดใช้คืนเงินค่าจ้างล่วงหน้าไว้จำนวนร้อยละ - ของจำนวนเงินค่าจ้างในแต่ละงวดจนกว่าจำนวนเงินไว้จะครบตามจำนวนเงินที่หักค่าจ้างล่วงหน้าจากผู้รับจ้างได้รับไปแล้ว ยกเว้นค่าจ้างงวดสุดท้ายจะหักไว้เป็นจำนวนเท่ากับจำนวนเงินค่าจ้างล่วงหน้าที่เหลือทั้งหมด

๕.๔ เงินจำนวนใด ๆ ก็ตามที่ผู้รับจ้างจะต้องจ่ายให้แก่ผู้ว่าจ้างเพื่อชำระหนี้หรือเพื่อชดใช้ความรับผิดชอบ

(ลงชื่อ).....ผู้ว่าจ้าง

(นายอรรถพล วงษ์ประยูร)

รองนายกองค์การบริหารส่วนจังหวัด ปฏิบัติราชการแทน

นายกองค์การบริหารส่วนจังหวัดสระบุรี

ลงชื่อ).....ผู้รับจ้าง

(นายมงคล บุญญาสิทธิ)

ผู้รับมอบอำนาจ

ส่วนภาคต้อง

(นางสาวกฤตญา จิระกรวัฒน์)

นักวิชาการพัสดุปฏิบัติการ

ต่างๆ ตามสัญญา ผู้ว่าจ้างจะหักเอาจากเงินค่าจ้างงวดที่จะจ่ายให้แก่ผู้รับจ้างก่อนที่จะหักค่าใช้จ่ายคืนเงินค่าจ้างล่วงหน้า

๕.๕ ในกรณีที่มีการบอกเลิกสัญญา หากเงินค่าจ้างล่วงหน้าที่เหลือเกินกว่าจำนวนเงินที่ผู้รับจ้างจะได้รับหลังจากหักค่าใช้จ่ายคืนในกรณีอื่นแล้ว ผู้รับจ้างจะต้องจ่ายคืนเงินจำนวนที่เหลือนั้นให้แก่ผู้ว่าจ้าง ภายใน ๗ (เจ็ด) วัน นับถัดจากวันได้รับแจ้งเป็นหนังสือจากผู้ว่าจ้าง

๕.๖ (ข) (สำหรับสัญญาที่เป็นราคาเหมารวม)

ผู้ว่าจ้างจะคืนหลักประกันการรับเงินค่าจ้างล่วงหน้าให้แก่ผู้รับจ้าง ต่อเมื่อผู้ว่าจ้างได้หักเงินค่าจ้างไว้ครบจำนวนเงินค่าจ้างล่วงหน้าตามข้อ ๕.๓ (ข) แล้ว เว้นแต่ในกรณีดังต่อไปนี้ ผู้รับจ้างมีสิทธิขอคืนหลักประกันการรับเงินค่าจ้างล่วงหน้าบางส่วนก่อนได้

(๑) กรณีผู้รับจ้างวางหลักประกันการรับเงินค่าจ้างล่วงหน้าไว้ฉบับเดียว หากผู้ว่าจ้างได้หักเงินค่าจ้างล่วงหน้าไปแล้ว ผู้รับจ้างมีสิทธิขอคืนหลักประกันการรับเงินค่าจ้างล่วงหน้าในส่วนที่ผู้ว่าจ้างได้หักเงินค่าจ้างล่วงหน้าไปแล้วนั้น โดยผู้รับจ้างจะต้องนำหลักประกันการรับเงินค่าจ้างล่วงหน้าฉบับใหม่ที่มีมูลค่าเท่ากับเงินค่าจ้างล่วงหน้าที่เหลืออยู่มาวางให้แก่ผู้ว่าจ้าง

(๒) กรณีผู้รับจ้างได้วางหลักประกันการรับเงินค่าจ้างล่วงหน้าไว้หลายฉบับ ซึ่งแต่ละฉบับมีมูลค่าเท่ากับจำนวนเงินค่าจ้างล่วงหน้าที่ผู้ว่าจ้างจะต้องหักไว้ในแต่ละงวด หากผู้ว่าจ้างได้หักเงินค่าจ้างล่วงหน้าในงวดใดแล้ว ผู้รับจ้างมีสิทธิขอคืนหลักประกันการรับเงินค่าจ้างล่วงหน้าในงวดนั้นได้

ข้อ ๖. การหักเงินประกันผลงาน

ในการจ่ายเงินค่าจ้างให้แก่ผู้รับจ้างแต่ละงวด ผู้ว่าจ้างจะหักเงินจำนวนร้อยละ - ของเงินที่ต้องจ่ายในงวดนั้นเพื่อเป็นประกันผลงาน ในกรณีที่เงินประกันผลงานถูกหักไว้แล้วเป็นจำนวนเงินไม่ต่ำกว่า - บาท ผู้รับจ้างมีสิทธิที่จะขอเงินประกันผลงานคืน โดยนำหนังสือคำประกันของธนาคารหรือหนังสือคำประกันอิเล็กทรอนิกส์ซึ่งออกโดยธนาคารภายในประเทศมามอบให้ผู้ว่าจ้างเพื่อเป็นหลักประกันแทนก็ได้

ผู้ว่าจ้างจะคืนเงินประกันผลงาน และ/หรือหนังสือคำประกันของธนาคารดังกล่าวตามวรรคหนึ่งโดยไม่มีดอกเบี้ยให้แก่ผู้รับจ้างพร้อมกับการจ่ายเงินค่าจ้างงวดสุดท้าย

ข้อ ๗ (ข) กำหนดเวลาแล้วเสร็จและสิทธิของผู้ว่าจ้างในการบอกเลิกสัญญา

ผู้รับจ้างต้องเริ่มทำงานที่รับจ้างภายในวันที่ ๓ มิถุนายน ๒๕๖๕ และจะต้องทำงานให้แล้วเสร็จบริบูรณ์ภายในวันที่ ๓๐ ตุลาคม ๒๕๖๕ ถ้าผู้รับจ้างมิได้ลงมือทำงานภายในกำหนดเวลา หรือไม่สามารทำงานให้แล้วเสร็จตามกำหนดเวลา หรือมีเหตุให้เชื่อได้ว่าผู้รับจ้างไม่สามารถทำงานให้แล้วเสร็จภายในกำหนดเวลา หรือจะแล้วเสร็จล่าช้าเกินกว่ากำหนดเวลา หรือผู้รับจ้างทำผิดสัญญาข้อใดข้อหนึ่ง หรือตกเป็นผู้ถูกพิทักษ์ทรัพย์เด็ดขาด หรือตกเป็นผู้ล้มละลาย หรือเพิกเฉยไม่ปฏิบัติตามคำสั่งของคณะกรรมการตรวจรับพัสดุหรือผู้ควบคุมงานหรือบริษัทที่ปรึกษาซึ่งได้รับมอบอำนาจจากผู้ว่าจ้าง ผู้ว่าจ้างมีสิทธิที่จะ

(ลงชื่อ).....ผู้ว่าจ้าง

(นายอรรถพล วงษ์ประยูร)

รองนายกองค์การบริหารส่วนจังหวัด ปฏิบัติราชการแทน

นายกองค์การบริหารส่วนจังหวัดสระบุรี

ลงชื่อ).....ผู้รับจ้าง

(นายมงคล บุญญาสิทธิ์)

ผู้รับมอบอำนาจ

สำเนาถูกต้อง

(นางสาวกฤติญา จิระกรวัฒน์)

นักวิชาการพัสดุปฏิบัติการ

บอกเลิกสัญญานี้ได้ และมีสิทธิจ้างผู้รับจ้างรายใหม่เข้าทำงานของผู้รับจ้างให้ลุล่วงไปด้วย การใช้สิทธิบอกเลิกสัญญานั้นไม่กระทบสิทธิของผู้ว่าจ้างที่จะเรียกร้องค่าเสียหายจากผู้รับจ้าง

การที่ผู้ว่าจ้างไม่ใช้สิทธิเลิกสัญญาดังกล่าวข้างต้นไม่เป็นเหตุให้ผู้รับจ้างพ้นจากความรับผิดชอบตามสัญญา

ข้อ ๘ ความรับผิดชอบในความชำรุดบกพร่องของงานจ้าง

เมื่องานแล้วเสร็จบริบูรณ์ และผู้ว่าจ้างได้รับมอบงานจากผู้รับจ้างหรือจากผู้รับจ้างรายใหม่ ในกรณีที่มีการบอกเลิกสัญญาตาม ข้อ ๗ หากมีเหตุชำรุดบกพร่องหรือเสียหายเกิดขึ้นจากการจ้างนี้ ภายในกำหนด ๒ (สอง) ปี นับถัดจากวันที่ได้รับมอบงานดังกล่าว ซึ่งความชำรุดบกพร่องหรือเสียหายนั้นเกิดจากความบกพร่องของผู้รับจ้างอันเกิดจากการใช้วัสดุที่ไม่ถูกต้องหรือทำไว้มิเรียบร้อย หรือทำไม่ถูกต้องตามมาตรฐานแห่งหลักวิชา ผู้รับจ้างจะต้องรีบทำการแก้ไข ให้เป็นที่เรียบร้อยโดยไม่ชักช้า โดยผู้ว่าจ้างไม่ต้องออกเงินใดๆ ในการนี้ทั้งสิ้น หากผู้รับจ้างไม่กระทำการดังกล่าวภายในกำหนด ๑๕ (สิบห้า) วัน นับถัดจากวันที่ได้รับแจ้งเป็นหนังสือจาก ผู้ว่าจ้างหรือไม่ทำการแก้ไขให้ถูกต้องเรียบร้อยภายในเวลาที่ผู้ว่าจ้างกำหนด ให้ผู้ว่าจ้างมีสิทธิที่จะทำการนั้นเองหรือจ้างผู้อื่นให้ทำงานนั้น โดยผู้รับจ้างต้องเป็นผู้ออกค่าใช้จ่ายเองทั้งสิ้น

ในกรณีเร่งด่วนจำเป็นต้องรีบแก้ไขเหตุชำรุดบกพร่องหรือเสียหายโดยเร็ว และไม่อาจรอให้ผู้รับจ้างแก้ไข ในระยะเวลาที่กำหนดไว้ตามวรรคหนึ่งได้ ผู้ว่าจ้างมีสิทธิเข้าจัดการแก้ไขเหตุชำรุดบกพร่องหรือเสียหายนั้นเอง หรือจ้างผู้อื่นให้ซ่อมแซมความชำรุดบกพร่องหรือเสียหาย โดยผู้รับจ้าง ต้องรับผิดชอบชำระค่าใช้จ่ายทั้งหมด

การที่ผู้ว่าจ้างทำการนั้นเอง หรือจ้างผู้อื่นให้ทำงานนั้นแทนผู้รับจ้าง ไม่ทำให้ผู้รับจ้าง หลุดพ้นจากความรับผิดชอบตามสัญญา หากผู้รับจ้างไม่ชดใช้ค่าใช้จ่ายหรือค่าเสียหายตามที่ผู้ว่าจ้างเรียกร้องผู้ว่าจ้างมีสิทธิบังคับจากหลักประกันการปฏิบัติตามสัญญาได้

ข้อ ๙ การจ้างช่วง

ผู้รับจ้างจะต้องไม่เอางานทั้งหมดหรือแต่บางส่วนแห่งสัญญานี้ไปจ้างช่วงอีกทอดหนึ่ง เว้นแต่การจ้างช่วงงานแต่บางส่วนที่ได้รับอนุญาตเป็นหนังสือจากผู้ว่าจ้างแล้ว การที่ผู้ว่าจ้างได้อนุญาตให้จ้างช่วงงานแต่บางส่วนดังกล่าวนี้ ไม่เป็นเหตุให้ผู้รับจ้างหลุดพ้นจาก ความรับผิดชอบหรือพันธะหน้าที่ตามสัญญานี้ และผู้รับจ้างจะยังคงต้องรับผิดชอบในความผิดและความประมาทเลินเล่อของผู้รับจ้างช่วง หรือของตัวแทนหรือลูกจ้างของผู้รับจ้างช่วงนั้นทุกประการ

กรณีผู้รับจ้างไปจ้างช่วงงานแต่บางส่วนโดยฝ่าฝืนความในวรรคหนึ่ง ผู้รับจ้างต้องชำระค่าปรับให้แก่ผู้ว่าจ้างเป็นจำนวนเงินในอัตราร้อยละ ๑๐ (สิบ) ของวงเงินของงานที่จ้างช่วงตามสัญญา ทั้งนี้ ไม่ตัดสิทธิผู้ว่าจ้างในการบอกเลิกสัญญา

ข้อ ๑๐ การควบคุมงานของผู้รับจ้าง

ผู้รับจ้างจะต้องควบคุมงานที่รับจ้างอย่างเอาใจใส่ ด้วยประสิทธิภาพและความชำนาญ และในระหว่างทำงานที่รับจ้างจะต้องจัดให้มีผู้แทนซึ่งทำงานเต็มเวลาเป็นผู้รับผิดชอบควบคุมงานของ ผู้รับจ้าง ผู้แทนดังกล่าวจะต้องได้รับมอบ

(ลงชื่อ).....ผู้ว่าจ้าง

(นายอรรถพล วงษ์ประยูร)

รองนายกองค์การบริหารส่วนจังหวัด ปฏิบัติราชการแทน

นายกองค์การบริหารส่วนจังหวัดสระบุรี

ลงชื่อ).....ผู้รับจ้าง

(นายมงคล บุญญาสิทธิ)

ผู้รับมอบอำนาจ

นางสาวกฤติญา จิระกรวัฒน์นะ
นักวิชาการพัสดุปฏิบัติการ

อำนาจจากผู้จ้าง คำสั่งหรือคำแนะนำต่างๆ ที่ผู้ว่าจ้าง คณะกรรมการตรวจรับพัสดุ ผู้ควบคุมงาน หรือบริษัทที่ปรึกษาที่ผู้ว่าจ้างแต่งตั้ง ได้แจ้งแก่ผู้แทนเช่นว่านั้น ให้ถือว่าเป็นคำสั่งหรือคำแนะนำที่ได้แจ้งแก่ผู้รับจ้าง การแต่งตั้งผู้แทนตามข้อนี้จะต้องทำเป็นหนังสือและต้องได้รับความเห็นชอบเป็นหนังสือ จากผู้ว่าจ้าง การเปลี่ยนตัวหรือแต่งตั้งผู้แทนใหม่จะทำได้หากไม่ได้รับความเห็นชอบ เป็นหนังสือจากผู้ว่าจ้างก่อน

ผู้ว่าจ้างมีสิทธิที่จะขอให้เปลี่ยนตัวผู้แทนตามวรรคหนึ่ง โดยแจ้งเป็นหนังสือไปยังผู้รับจ้าง และผู้รับจ้างจะต้องทำการเปลี่ยนตัวผู้แทนนั้นโดยพลัน โดยไม่คิดค่าจ้างหรือราคาเพิ่มหรืออ้างเป็นเหตุเพื่อขยายอายุสัญญาอันเนื่องมาจากเหตุนี้

ข้อ ๑๑ ความรับผิดชอบของผู้รับจ้าง

ผู้รับจ้างจะต้องรับผิดชอบต่ออุบัติเหตุ ความเสียหาย หรืออันตรายใดๆ อันเกิดจาก การปฏิบัติงานของผู้รับจ้าง และจะต้องรับผิดชอบต่อความเสียหายจากการกระทำของลูกค้าจ้างหรือตัวแทน ของผู้รับจ้าง และจากการปฏิบัติงานของผู้รับจ้าง ช่วงด้วย (ถ้ามี)

ความเสียหายใดๆ อันเกิดแก่งานที่ผู้รับจ้างได้ทำขึ้น แม้จะเกิดขึ้นเพราะเหตุสุดวิสัย ก็ตาม ผู้รับจ้างจะต้องรับผิดชอบโดยซ่อมแซมให้คืนดีหรือ เปลี่ยนให้ใหม่โดยค่าใช้จ่ายของผู้รับจ้างเอง เว้นแต่ความเสียหายนั้นเกิดจากความผิดของผู้ว่าจ้าง ทั้งนี้ ความรับผิดชอบของผู้รับจ้างดังกล่าวในข้อนี้จะสิ้นสุดลงเมื่อผู้ว่าจ้างได้รับมอบงานครั้งสุดท้าย ซึ่งหลังจากนั้นผู้รับจ้างจะต้องรับผิดชอบเพียงในกรณีชำรุดบกพร่อง หรือความเสียหายดังกล่าวในข้อ ๘ เท่านั้น

ผู้รับจ้างจะต้องรับผิดชอบต่อบุคคลภายนอกในความเสียหายใดๆ อันเกิดจาก การปฏิบัติงานของผู้รับจ้าง หรือลูกค้าจ้างหรือตัวแทนของผู้รับจ้าง รวมถึงผู้รับจ้างช่วง (ถ้ามี) ตามสัญญาฯ นี้ หากผู้ว่าจ้างถูกเรียกร้องหรือฟ้องร้องหรือต้องชดใช้ค่าเสียหายให้แก่บุคคลภายนอกไปแล้ว ผู้รับจ้างจะต้อง ดำเนินการใดๆ เพื่อให้มีการว่าต่างแก้ต่างให้แก่ผู้ว่าจ้างโดยค่าใช้จ่ายของผู้รับจ้างเอง รวมทั้งผู้รับจ้างจะต้องชดใช้ค่าเสียหายนั้นๆ ตลอดจนค่าใช้จ่ายใดๆ อันเกิดจากการถูกเรียกร้องหรือถูกฟ้องร้องให้แก่ผู้ว่าจ้างทันที

ข้อ ๑๒ การจ่ายเงินแก่ลูกจ้าง

ผู้รับจ้างจะต้องจ่ายเงินแก่ลูกจ้างที่ผู้รับจ้างได้จ้างมาในอัตราและตามกำหนดเวลา ที่ผู้รับจ้างได้ตกลงหรือทำสัญญาไว้ต่อลูกจ้างดังกล่าว

ถ้าผู้รับจ้างไม่จ่ายเงินค่าจ้างหรือค่าทดแทนอื่นใดแก่ลูกจ้างดังกล่าวในวรรคหนึ่ง ผู้ว่าจ้างมีสิทธิที่จะเอาเงินค่าจ้างที่จะต้องจ่ายแก่ผู้รับจ้างมาจ่ายให้แก่ลูกจ้างของผู้รับจ้างดังกล่าว และให้ถือว่าผู้ว่าจ้างได้จ่ายเงินจำนวนนั้นเป็นค่าจ้างให้แก่ผู้รับจ้างตามสัญญาแล้ว

ผู้รับจ้างจะต้องจัดให้มีประกันภัยสำหรับลูกจ้างทุกคนที่จ้างมาทำงาน โดยให้ครอบคลุมถึงความรับผิดชอบทั้งปวงของผู้รับจ้าง รวมทั้งผู้รับจ้างช่วง (ถ้ามี) ในกรณีความเสียหายที่คิดค่าสินไหมทดแทนได้ตามกฎหมาย ซึ่งเกิดจากอุบัติเหตุ

(ลงชื่อ).....ผู้ว่าจ้าง

(นายอรรถพล วงษ์ประยูร)

รองนายกองค์การบริหารส่วนจังหวัด ปฏิบัติราชการแทน

นายกองค์การบริหารส่วนจังหวัดสระบุรี

(ลงชื่อ).....ผู้รับจ้าง

(นายมงคล บุญญาสิทธิ)

ผู้รับมอบอำนาจ

(นางสาวกฤติญา จิระกรวัฒน์)

นักวิชาการพัสดุปฏิบัติการ



หรือยกยอนตรายใดๆ ต่อลูกจ้างหรือบุคคลอื่น ที่ผู้รับจ้างหรือผู้รับจ้างช่วงจ้างมาทำงาน ผู้รับจ้างจะต้องส่งมอบกรมธรรม์ประกันภัย
ดังกล่าว พร้อมทั้งหลักฐานการชำระเบี้ยประกันให้แก่ผู้ว่าจ้างเมื่อผู้ว่าจ้างเรียกกร้อง

ข้อ ๑๓ การตรวจงานจ้าง

ถ้าผู้ว่าจ้างแต่งตั้งคณะกรรมการตรวจรับพัสดุ ผู้ควบคุมงาน หรือบริษัท ที่ปรึกษา เพื่อควบคุมการทำงาน
ของผู้รับจ้าง คณะกรรมการตรวจ รับพัสดุ ผู้ควบคุมงาน หรือบริษัทที่ปรึกษานั้น มีอำนาจเข้าไปตรวจการงานในโรงงานและ
สถานที่ก่อสร้างได้ทุกเวลา และผู้รับจ้างจะต้องอำนวยความสะดวกและให้ความช่วยเหลือในการนั้นตามสมควร

การที่มีคณะกรรมการตรวจรับพัสดุ ผู้ควบคุมงาน หรือบริษัทที่ปรึกษานั้น หากทำให้ผู้รับจ้างพ้นความรับ
ผิดชอบตามสัญญาข้อใดข้อหนึ่งไม่

ข้อ ๑๔ แบบรูปและรายการละเอียดคลาดเคลื่อน

ผู้รับจ้างรับรองว่าได้ตรวจสอบและทำความเข้าใจในแบบรูปและรายการละเอียดโดยถี่ถ้วนแล้ว หาก
ปรากฏว่าแบบรูปและรายการละเอียดนั้นผิดพลาดหรือคลาดเคลื่อน ไปจากหลักการทางวิศวกรรมหรือทางเทคนิค ผู้รับจ้างตกลง
ที่จะปฏิบัติตามคำวินิจฉัยของผู้ว่าจ้าง คณะกรรมการตรวจรับพัสดุ ผู้ควบคุมงาน หรือบริษัทที่ปรึกษาที่ผู้ว่าจ้างแต่งตั้ง เพื่อให้
งานแล้วเสร็จบริบูรณ์ คำวินิจฉัยดังกล่าวให้ถือเป็นที่สุด โดยผู้รับจ้างจะคิดค่าจ้าง ค่าเสียหาย หรือค่าใช้จ่ายใด ๆ เพิ่มขึ้น จากผู้
ว่าจ้างหรือขอขยายอายุสัญญาไม่ได้

ข้อ ๑๕ การควบคุมงานโดยผู้ว่าจ้าง

ผู้รับจ้างตกลงว่าคณะกรรมการตรวจรับพัสดุ ผู้ควบคุมงาน หรือบริษัท ที่ปรึกษาที่ผู้ว่าจ้างแต่งตั้ง มี
อำนาจที่จะตรวจสอบและควบคุมงานเพื่อให้เป็นไปตาม สัญญา และมีความจำเป็นที่จะสั่งให้แก้ไขเปลี่ยนแปลงเพิ่มเติม หรือตัดทอน
ซึ่งงานตามสัญญา หากผู้รับจ้างขัดขืน ไม่ปฏิบัติตาม ผู้ว่าจ้าง คณะกรรมการตรวจ รับพัสดุ ผู้ควบคุมงาน หรือบริษัทที่ปรึกษา
มีอำนาจ ที่จะสั่งให้หยุดการนั้นชั่วคราวได้ ความล่าช้าในกรณีเช่นนี้ ผู้รับจ้างจะถือเป็นเหตุขอขยายระยะเวลา การปฏิบัติงาน
ตามสัญญาหรือเรียก้องค่าเสียหายใด ๆ ไม่ได้ทั้งสิ้น

ข้อ ๑๖ งานพิเศษและการแก้ไขงาน

ผู้ว่าจ้างมีสิทธิที่จะสั่งเป็นหนังสือให้ผู้รับจ้างทำงานพิเศษซึ่งไม่ได้แสดงไว้หรือรวมอยู่ในเอกสารสัญญา
หากงานพิเศษนั้นๆ อยู่ในขอบข่ายทั่วไปแห่งวัตถุประสงค์ของสัญญา นอกจากนี้ ผู้ว่าจ้างยังมีสิทธิสั่งให้เปลี่ยนแปลงหรือแก้ไข
แบบรูปและข้อกำหนดต่างๆ ในเอกสารสัญญานี้ด้วย

อัตราค่าจ้างหรือราคาที่กำหนดใช้ในสัญญานี้ ให้กำหนดใช้สำหรับงานพิเศษ หรืองานที่เพิ่มเติมขึ้น หรือตัด
ทอนลงทั้งปวงตามคำสั่งของผู้ว่าจ้าง หากในสัญญาไม่ได้กำหนดไว้ถึงอัตราค่าจ้าง หรือราคาใดๆ ที่จะนำมาใช้สำหรับงานพิเศษ
หรืองานที่เพิ่มขึ้นหรือลดลงดังกล่าว ผู้ว่าจ้าง และผู้รับจ้างจะได้ตกลงกันที่จะกำหนดอัตราค่าจ้างหรือราคาที่เพิ่มขึ้นหรือลดลง
รวมทั้งการขยายระยะเวลา (ถ้ามี) กันใหม่เพื่อความเหมาะสม ในกรณีที่ตกลงกันไม่ได้ ผู้ว่าจ้างจะกำหนดอัตราจ้าง หรือราคาตาม

(ลงชื่อ).....ผู้ว่าจ้าง

(นายอรรถพล วงษ์ประยูร)

รองนายกองค์การบริหารส่วนจังหวัด ปฏิบัติราชการแทน

นายกองค์การบริหารส่วนจังหวัดสระบุรี

(ลงชื่อ).....ผู้รับจ้าง

(นายมงคล บุญญาสิทธิ)

ผู้รับมอบอำนาจ

(นางสาวกฤติญา จิระกรวณิช)

นักวิชาการพัสดุปฏิบัติการ

แต่ผู้ว่าจ้างจะเห็นว่าเหมาะสมและถูกต้อง ซึ่งผู้รับจ้างจะต้องปฏิบัติงานตามคำสั่งของผู้ว่าจ้างไปก่อนเพื่อมิให้เกิดความเสียหายแก่งานที่จ้าง

ข้อ ๑๗ ค่าปรับ

หากผู้รับจ้างไม่สามารถทำงานให้แล้วเสร็จภายในเวลาที่กำหนดไว้ ในสัญญาและผู้ว่าจ้างยังมิได้บอกเลิกสัญญา ผู้รับจ้างจะต้องชำระค่าปรับให้แก่ผู้ว่าจ้างเป็น จำนวนเงินวันละ ๒๓,๒๒๕.๐๐ บาท (สองหมื่นสามพันสองร้อยยี่สิบห้า บาทถ้วน) และจะต้องชำระค่าใช้จ่ายในการควบคุมงาน (ถ้ามี) ในเมื่อผู้ว่าจ้าง ต้องจ้างผู้ควบคุมงานอีกต่อหนึ่งเป็นจำนวนเงินวันละ บาท (.....) นับถัดจากวันที่ครบกำหนดเวลาแล้วเสร็จของงานตามสัญญาหรือวันที่ผู้ว่าจ้างได้ขยายเวลาทำงานให้ จนถึงวันที่ทำงานแล้วเสร็จจริง นอกจากนี้ ผู้รับจ้างยอมให้ผู้ว่าจ้างเรียกค่าเสียหายอันเกิดขึ้นจากการที่ผู้รับจ้างทำงานล่าช้าเฉพาะส่วนที่เกินกว่าจำนวนค่าปรับและค่าใช้จ่ายดังกล่าวได้อีกด้วย

ในระหว่างที่ผู้ว่าจ้างยังมิได้บอกเลิกสัญญานั้น หากผู้ว่าจ้างเห็นว่าผู้รับจ้าง จะไม่สามารถปฏิบัติตามสัญญาต่อไปได้ ผู้ว่าจ้างจะใช้สิทธิบอกเลิกสัญญาและใช้สิทธิตามข้อ ๑๘ ก็ได้ และถ้าผู้ว่าจ้างได้แจ้งข้อเรียกร้องไปยังผู้รับจ้างเมื่อครบกำหนดเวลาแล้วเสร็จของงานขอให้ชำระค่าปรับแล้ว ผู้ว่าจ้างมีสิทธิที่จะปรับผู้รับจ้างจนถึงวันบอกเลิกสัญญาได้อีกด้วย

ข้อ ๑๘ สิทธิของผู้ว่าจ้างภายหลังบอกเลิกสัญญา

ในกรณีที่ผู้ว่าจ้างบอกเลิกสัญญา ผู้ว่าจ้างอาจทำงานนั้นเองหรือว่าจ้างผู้อื่นให้ทำงานนั้นต่อจนแล้วเสร็จก็ได้ ผู้ว่าจ้างหรือผู้รับจ้างทำงานนั้นต่อมีสิทธิใช้เครื่องใช้ในการก่อสร้าง สิ่งที่สร้างขึ้นชั่วคราวสำหรับงานก่อสร้าง และวัสดุต่างๆ ซึ่งเห็นว่าจะต้องสงวนเอาไว้เพื่อการปฏิบัติงานตามสัญญา ตามที่จะเห็นสมควร

ในกรณีดังกล่าว ผู้ว่าจ้างมีสิทธิริบหรือบังคับจากหลักประกันการปฏิบัติตามสัญญาทั้งหมด หรือบางส่วนตามแต่จะเห็นสมควร นอกจากนั้น ผู้รับจ้างจะต้องรับผิดชอบในค่าเสียหายซึ่งเป็นจำนวน เกินกว่าหลักประกันการปฏิบัติตามสัญญา รวมทั้งค่าใช้จ่ายที่เพิ่มขึ้น ในการทำงานนั้นต่อให้แล้วเสร็จตามสัญญา ตลอดจนค่าใช้จ่ายในการควบคุมงานเพิ่ม (ถ้ามี) ซึ่งผู้ว่าจ้างจะหัก เอาจากเงินประกันผลงานหรือจำนวนเงินใด ๆ ที่จะจ่ายให้แก่ผู้รับจ้างก็ได้

ข้อ ๑๙. การบังคับค่าปรับ ค่าเสียหาย และค่าใช้จ่าย

ในกรณีที่ผู้รับจ้างไม่ปฏิบัติตามสัญญาข้อหนึ่งข้อใดด้วยเหตุใดๆ ก็ตาม จนเป็นเหตุให้เกิดค่าปรับ ค่าเสียหาย หรือค่าใช้จ่ายแก่ผู้ว่าจ้าง ผู้รับจ้างต้องชดใช้ค่าปรับ ค่าเสียหาย หรือค่าใช้จ่ายดังกล่าวให้แก่ผู้ว่าจ้างโดยสิ้นเชิงภายในกำหนด ๑๕ (สิบห้า) วัน นับถัดจากวันที่ได้รับแจ้งเป็นหนังสือจากผู้ว่าจ้าง หากผู้รับจ้างไม่ชดใช้ให้ถูกต้องครบถ้วนภายในระยะเวลาดังกล่าวให้ผู้ว่าจ้างมีสิทธิที่จะหักเอาจากจำนวนเงินค่าจ้างที่ต้องชำระ หรือจากเงินประกันผลงาน ของผู้รับจ้าง หรือบังคับจากหลักประกันการปฏิบัติตามสัญญาได้ทันที

หากค่าปรับ ค่าเสียหาย หรือค่าใช้จ่ายที่บังคับจากเงินค่าจ้างที่ต้องชำระ เงินประกันผลงาน หรือหลักประกันการปฏิบัติตามสัญญาแล้วยังไม่เพียงพอ ผู้รับจ้างยินยอมชำระส่วนที่เหลือ ที่ยังขาดอยู่จนครบถ้วนตามจำนวนที่ปรับ ค่า

(ลงชื่อ).....ผู้ว่าจ้าง

(นายอรรถพล วงษ์ประยูร)

รองนายกองค์การบริหารส่วนจังหวัด ปฏิบัติราชการแทน

นายกองค์การบริหารส่วนจังหวัดสระบุรี

ลงชื่อ).....ผู้รับจ้าง

(นายมงคล บุญญาสิทธิ)

ผู้รับมอบอำนาจ

(นางสาวกฤติญา จิระกรวัฒน์)

นักวิชาการพัฒนาชุมชน

เสียหาย หรือค่าใช้จ่ายนั้น ภายในกำหนด ๑๕ (สิบห้า) วัน นับถัดจากวันที่ได้รับแจ้งเป็นหนังสือจากผู้ว่าจ้าง

หากมีเงินค่าจ้างตามสัญญาที่หักไว้จ่ายเป็นค่าปรับ ค่าเสียหาย หรือค่าใช้จ่ายแล้วยังเหลืออยู่อีกเท่าใด ผู้ว่าจ้างจะคืนให้แก่ผู้รับจ้างทั้งหมด

ข้อ ๒๐ การทำบริเวณก่อสร้างให้เรียบร้อย

ผู้รับจ้างจะต้องรักษาบริเวณสถานที่ปฏิบัติงานตามสัญญาฯ รวมทั้งโรงงานหรือ สิ่งอำนวยความสะดวกในการทำงานของผู้รับจ้าง ลูกจ้าง ตัวแทน หรือผู้รับจ้างช่วง (ถ้ามี) ให้สะอาด ปลอดภัย และมีประสิทธิภาพในการใช้งานตลอดระยะเวลาการจ้าง และเมื่อทำงานเสร็จสิ้นแล้วจะต้องขนย้ายบรรดาเครื่องใช้ในการทำงานจ้างรวมทั้งวัสดุ ขยะมูลฝอย และสิ่งก่อสร้างชั่วคราวต่างๆ (ถ้ามี) ทั้งหมดกลับเกลี่ยพื้นดินให้เรียบร้อยเพื่อให้บริเวณทั้งหมดอยู่ในสภาพที่สะอาดและใช้งานได้ทันที

ข้อ ๒๑ การงดหรือลดค่าปรับ หรือการขยายเวลาปฏิบัติงานตามสัญญา

ในกรณีที่มีเหตุเกิดจากความผิดหรือความบกพร่องของฝ่ายผู้ว่าจ้าง หรือเหตุสุดวิสัย หรือเกิดจากเหตุการณ์อันหนึ่งอันใดที่ผู้รับจ้างไม่ต้องรับผิดชอบตามกฎหมาย หรือเหตุอื่นตามที่กำหนด ในกฎกระทรวง ซึ่งออกตามความในกฎหมายว่าด้วยการจัดซื้อจัดจ้างและการบริหารพัสดุภาครัฐ ทำให้ผู้รับจ้างไม่สามารถทำงานให้แล้วเสร็จตามเงื่อนไขและกำหนดเวลาแห่งสัญญานี้ได้ ผู้รับจ้างจะต้องแจ้งเหตุหรือเหตุการณ์ดังกล่าวพร้อมหลักฐานเป็นหนังสือให้ผู้ว่าจ้างทราบ เพื่อของดหรือลดค่าปรับ หรือขยายเวลาทำงานออกไปภายใน ๑๕ (สิบห้า) วันนับถัดจากวันที่เหตุอันสิ้นสุดลง หรือตามที่กำหนดในกฎกระทรวงดังกล่าว แล้วแต่กรณี

ถ้าผู้รับจ้างไม่ปฏิบัติให้เป็นไปตามความในวรรคหนึ่ง ให้ถือว่าผู้รับจ้างได้ละสิทธิเรียกร้อง ในการที่จะของดหรือลดค่าปรับ หรือขยายเวลาทำงานออกไปโดยไม่มีเงื่อนไขใดๆ ทั้งสิ้น เว้นแต่ กรณีเหตุเกิดจากความผิดหรือความบกพร่องของฝ่ายผู้ว่าจ้าง ซึ่งมีหลักฐานชัดเจน หรือผู้ว่าจ้างทราบดี อยู่แล้วตั้งแต่ต้น

การงดหรือลดค่าปรับ หรือขยายกำหนดเวลาทำงานตามวรรคหนึ่ง อยู่ในดุลพินิจของผู้ว่าจ้างที่จะพิจารณาตามที่เห็นสมควร

ข้อ ๒๒. การใช้เรือไทย

ในการปฏิบัติตามสัญญานี้ หากผู้รับจ้างจะต้องสั่งหรือนำของเข้ามาจากต่างประเทศรวมทั้งเครื่องมือและอุปกรณ์ที่ต้องนำเข้ามาเพื่อปฏิบัติงานตามสัญญา ไม่ว่าจะผู้รับจ้างจะเป็นผู้นำของเข้ามาเองหรือนำเข้ามาโดยผ่านตัวแทนหรือบุคคลอื่นใด ถ้าสิ่งของนั้นต้องนำเข้ามาโดยทางเรือในเส้นทางเดินเรือที่มีเรือไทยเดินอยู่และสามารถให้บริการรับขนได้ตามที่รัฐมนตรีว่าการกระทรวงคมนาคมประกาศกำหนด ผู้รับจ้างต้องจัดการให้สิ่งของดังกล่าวบรรทุกโดยเรือไทยหรือเรือที่มีสิทธิเช่นเดียวกับเรือไทยจากต่างประเทศมายังประเทศไทยแล้วแต่จะได้รับอนุญาตจากกรมเจ้าท่าก่อนบรรทุกของนั้นลงเรืออื่นที่มีเรือไทยหรือเป็นของที่รัฐมนตรีว่าการกระทรวงคมนาคมประกาศยกเว้นให้บรรทุกโดยเรืออื่นได้ ทั้งนี้ ไม่ว่าจะการสั่งหรือนำเข้าสิ่งของดังกล่าวจากต่างประเทศจะเป็นแบบใด

(ลงชื่อ).....ผู้ว่าจ้าง

(นายอรรถพล วงษ์ประยูร)

รองนายกองค์การบริหารส่วนจังหวัด ปฏิบัติราชการแทน

นายกองค์การบริหารส่วนจังหวัดสระบุรี

(ลงชื่อ).....ผู้รับจ้าง

(นายมงคล บุญญาสิทธิ)

ผู้รับมอบอำนาจ

นางสาวกฤติญา จิระกรวณิช
นักวิชาการพัสดุปฏิบัติการ

ในการส่งมอบงานตามสัญญาให้แก่ผู้ว่าจ้าง ถ้างานนั้นมีสิ่งของตามวรรคหนึ่ง ผู้รับจ้างจะต้องส่งมอบใบตราส่ง (Bill of lading) หรือสำเนาใบตราส่งสำหรับของนั้น ซึ่งแสดงว่าได้บรรทุกมาโดยเรือไทยหรือเรือที่มีสิทธิเช่นเดียวกับเรือไทยให้แก่ผู้ว่าจ้างพร้อมกับการส่งมอบงานด้วย

ในกรณีที่สิ่งของดังกล่าวไม่ได้บรรทุกจากต่างประเทศมายังประเทศไทยโดยเรือไทยหรือเรือที่มีสิทธิเช่นเดียวกับเรือไทย ผู้รับจ้างต้องส่งมอบหลักฐานซึ่งแสดงว่าได้รับอนุญาตจากกรมเจ้าท่า ให้บรรทุกของโดยเรืออื่นได้หรือหลักฐานซึ่งแสดงว่าได้ชำระค่าธรรมเนียมพิเศษ เนื่องจากการไม่บรรทุกของโดยเรือไทยตามกฎหมาย ว่าด้วยการส่งเสริมการพาณิชย์นาวีแล้วอย่างใดอย่างหนึ่งแก่ผู้ว่าจ้างด้วย

ในกรณีที่ผู้รับจ้างไม่ส่งมอบหลักฐานอย่างใดอย่างหนึ่งดังกล่าวในวรรคสองและวรรคสามให้แก่ผู้ว่าจ้างแต่จะขอส่งมอบงานดังกล่าวให้ผู้ว่าจ้างก่อนโดยยังไม่รับชำระเงินค่าจ้าง ผู้ว่าจ้างมีสิทธิรับงานดังกล่าวไว้ก่อน และชำระเงินค่าจ้างเมื่อผู้รับจ้างได้ปฏิบัติถูกต้องครบถ้วนดังกล่าวแล้วได้

ข้อ ๒๓. มาตรฐานฝีมือช่าง

ผู้รับจ้างตกลงเป็นเงื่อนไขสำคัญว่า ผู้รับจ้างจะต้องมีและใช้ผู้ผ่านการทดสอบมาตรฐานฝีมือช่างจาก..... หรือผู้เสนอราคาจะต้องมีและใช้ผู้มีวุฒิบัตรระดับ ปวช. ปวส. และปวท. หรือเทียบเท่าจากสถาบันการศึกษาที่ ก.พ. รับรองให้เข้ารับราชการได้ในอัตราไม่ต่ำกว่าร้อยละ ๑๐ (สิบ) ของแต่ละสาขาช่าง แต่จะต้องมีช่างจำนวนอย่างน้อย ๑ (หนึ่ง) คน ในแต่ละสาขาช่างดังต่อไปนี้

ช่างก่อสร้างหรือช่างโยธา /

ผู้รับจ้างจะต้องจัดทำบัญชีแสดงจำนวนช่างทั้งหมดโดยจำแนกตามแต่ละสาขาช่างและ ระดับช่าง พร้อมกับระบุรายชื่อช่างผู้ผ่านการทดสอบมาตรฐานฝีมือช่างหรือผู้มีวุฒิบัตรดังกล่าวในวรรคหนึ่งนำมาแสดงพร้อมหลักฐานต่างๆ ต่อคณะกรรมการตรวจรับพัสดุหรือผู้ควบคุมงาน ก่อนเริ่มลงมือทำงาน และพร้อมที่จะให้ผู้ว่าจ้างหรือเจ้าหน้าที่ของผู้ว่าจ้างตรวจสอบดูได้ตลอด เวลาการทำงานตามสัญญาของผู้รับจ้าง

ข้อ ๒๔. การปรับราคาค่าจ้าง

ผู้ว่าจ้างและผู้รับจ้าง ตกลงกันให้ใช้สัญญาปรับราคาได้ สำหรับราคางานก่อสร้างตามสัญญานี้ โดยการนำสูตร Escalation Factor (K) มาใช้คำนวณราคาค่างานที่เปลี่ยนแปลงไป โดยวิธีการต่อไปนี้ ตามเงื่อนไข หลักเกณฑ์ สูตร และวิธีคำนวณที่ใช้กับสัญญาแบบปรับราคาได้ตามมติคณะรัฐมนตรีเมื่อวันที่ ๒๒ สิงหาคม ๒๕๓๒ เรื่องการพิจารณาช่วยเหลือผู้ประกอบการอาชีพงานก่อสร้าง ตามหนังสือสำนักเลขาธิการคณะรัฐมนตรี ที่ นร ๐๒๐๓/ว ๑๐๙ ลงวันที่ ๒๔ สิงหาคม ๒๕๓๒

สูตรการปรับราคา (สูตรค่า K) จะต้องคงที่ที่ระดับที่กำหนดไว้ในวันแล้วเสร็จตามที่กำหนดไว้ในสัญญา หรือภายในระยะเวลาที่ ผู้ว่าจ้าง ได้ขยายออกไป โดยจะใช้สูตรของทางราชการที่ได้รับอนุมัติตามภาคผนวก ๔

$$K_{๓.๓} = ๐.๓๐ + ๐.๑๐ * Mt / Mo + ๐.๔๐ * At / Ao + ๐.๑๐ * Et / Eo + ๐.๑๐ * Ft / Fo$$

(ลงชื่อ)..........ผู้ว่าจ้าง

(นายอรรถพล วงษ์ประยูร)

รองนายกองค์การบริหารส่วนจังหวัด ปฏิบัติราชการแทน

นายกองค์การบริหารส่วนจังหวัดสระบุรี

ลงชื่อ)..........ผู้รับมอบอำนาจ

(นายมงคล บุญญาสิทธิ)

ผู้รับมอบอำนาจ

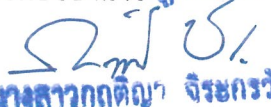

(นางสาวกฤติญา จิระกรวัฒน์)

นักวิชาการพิเศษปฏิบัติการ

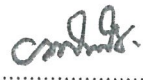
สัญญาฉบับนี้ทำขึ้นเป็นสองฉบับ มีข้อความถูกต้องตรงกัน คู่สัญญาได้อ่านและเข้าใจข้อความ โดยละเอียด
ตลอดแล้ว จึงได้ลงลายมือชื่อ พร้อมทั้งประทับตรา (ถ้ามี) ไว้เป็นสำคัญต่อหน้าพยาน และคู่สัญญาต่างยึดถือไว้ฝ่ายละหนึ่งฉบับ

(ลงชื่อ).....  ผู้ว่าจ้าง
(นายอรรถพล วงษ์ประยูร)

รองนายกองค์การบริหารส่วนจังหวัด ปฏิบัติราชการแทน
นายกองค์การบริหารส่วนจังหวัดสระบุรี

(ลงชื่อ).....  ผู้รับจ้าง
(นายมงคล บุญญาสิทธิ)

ผู้รับมอบอำนาจ

(ลงชื่อ)..... พยาน
(นางจุฑาธร บำรุงกิจ)

ผู้อำนวยการกองพัสดุและทรัพย์สิน

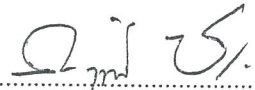
(ลงชื่อ).....  พยาน
(นางสาวกฤติญา จิระกรวัฒน์)

นักวิชาการพัสดุปฏิบัติการ

เลขที่โครงการ ๖๕๐๑๗๓๙๔๐๐๘

เลขคุมสัญญา ๖๕๐๕๒๒๐๐๔๐๙๒

สำเนาถูกต้อง

(นางสาวกฤติญา จิระกรวัฒน์)
นักวิชาการพัสดุปฏิบัติการ

ผนวก ๑ แบบรูป
แนบท้ายสัญญาจ้างก่อสร้าง เลขที่ ๕๔/๒๕๖๕
ลงวันที่ ๒ มิถุนายน ๒๕๖๕ จำนวน ๑๙ หน้า

(ลงชื่อ)..........ผู้ว่าจ้าง
(นายอรรถพล วงษ์ประยูร)
รองนายกองค์การบริหารส่วนจังหวัด ปฏิบัติราชการแทน
นายกองค์การบริหารส่วนจังหวัดสระบุรี

(ลงชื่อ)..........ผู้รับจ้าง
(นายมงคล บุญญาสิทธิ์)
ผู้รับมอบอำนาจ

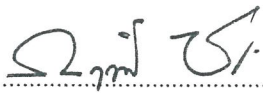

(ลงชื่อ)..........พยาน
(นางจุฑาษร บำรุงกิจ)
ผู้อำนวยการกองพัสดุและทรัพย์สิน

(ลงชื่อ)..........พยาน
(นางสาวกฤติญา จิระกรวัฒน์)
นักวิชาการพัสดุปฏิบัติการ

สำเนาถูกต้อง

(นางสาวกฤติญา จิระกรวัฒน์)
นักวิชาการพัสดุปฏิบัติการ

1.

ปีงบประมาณ 2565

แบบ อบจ.สระบุรีเลขที่ ๖.5 / ๖4.....

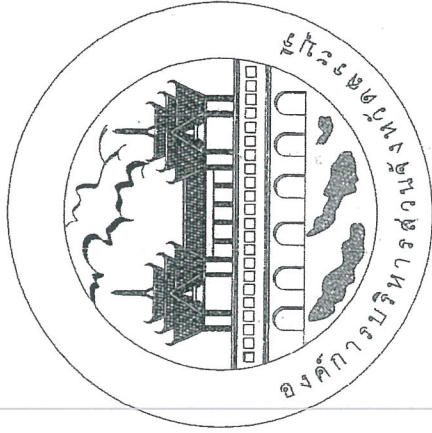

สมรสคู่ฉบับประกอบการที่เทศบาลตำบล

[Handwritten signature]

โครงการปรับปรุงถนนลาดยาง

สายส.บ.ถ 1-0032 บ้านคลองไทร-บ้านคลองยาง

ตำบลคลองเรือ - ตำบลวิหารแดง อำเภอวิหารแดง จังหวัดสระบุรี

๕๕ / ๒๕๖๕

ฉบับที่ ๒.๖.๕.๒๕๖๕ จำนวน ๒.๖๕ หน้า



ลงชื่อ *[Signature]* ผู้ว่าจ้าง

ลงชื่อ *[Signature]* ผู้รับจ้าง

ลงชื่อ *[Signature]* พยาน

ลงชื่อ *[Signature]* พยาน

สำเนาถูกต้อง
[Signature]
(นางสาวกฤตติญา จิระกรวัฒน์)
นักวิชาการพัสดุปฏิบัติการ

รายการประกอบแบบ

- ผู้รับจ้างจะต้องทำการตรวจสอบแบบแปลนและรายการต่างๆ ให้เป็นที่ถูกต้อง พร้อมทั้งวางแผนการปฏิบัติงานให้เหมาะสม ถูกต้องตามขั้นตอนและตามมาตรฐานงานก่อสร้างที่ดีของงานก่อสร้างแต่ละรายการ โดยผู้รับจ้างจะต้องส่งแผนการปฏิบัติงานให้ผู้ว่าจ้างพิจารณาให้ความเห็นชอบก่อนดำเนินการ
- ผู้ติดตั้งให้พิจารณาให้มีความเห็นชอบก่อนดำเนินการ (มอก.) การตรวจสอบและพิจารณาอนุมัติให้รับติดตั้งล่วงหน้าให้ในภายหลังตามมาตรฐานข้อกำหนดของ มอก. สำหรับวัสดุต่างๆ หากภายหลังปรากฏว่าวัสดุที่นำมาใช้ในการก่อสร้างไม่ถูกต้องตามมาตรฐานที่กำหนดหรือไม่ถูกต้องตาม มอก. ผู้รับจ้างยังคงต้องรับผิดชอบความเสียหายหรือความผิดพลาดที่เกิดขึ้นทั้งสิ้น
- ผู้รับจ้างต้องขอการก่อสร้างด้วยความระมัดระวังโดยไม่ให้เกิดความเสียหายหรือความผิดพลาดที่เกิดขึ้น
- ค่าระดับของงานทั้งหมดจะตรวจสอบและตรวจสอบด้วยวิธีโดยใช้เฉพาะในการก่อสร้างเท่านั้น
- รถขนส่งวัสดุรวมทั้งเครื่องจักรและเครื่องมือที่ใช้ในการก่อสร้างต้องปฏิบัติตามกฎหมายกำหนด
- ผู้ควบคุมงาน หมายถึงผู้ควบคุมของโครงการบริษัทหรือผู้ประกอบการ
- มาตรฐานการก่อสร้างให้รายการมาตรฐานงานก่อสร้างทั้งหมดของ มทขท. ฉบับปัจจุบัน
- ที่สุดเริ่มต้นและจุดสิ้นสุดก่อสร้างรวมทั้งหมดแยก ให้รับระดับของถนนให้กลมกลืนกับถนนเดิมโดยไม่ทำให้เกิดอุปสรรคต่อการจราจรและไม่เป็นอันตรายต่อชีวิตและทรัพย์สิน

- สาธารณูปโภคและสาธารณูปการต่างๆ เช่น ไฟฟ้า, โทรศัพท์, ประปา, ท่อระบายน้ำ เป็นต้น ที่อยู่บริเวณที่ก่อสร้างและเป็นอุปสรรคต่อการก่อสร้าง ผู้รับจ้างจะต้องดำเนินการตัดต่อหน่วยงานที่เกี่ยวข้อง เพื่อย้ายสิ่งต่างๆ เหล่านี้ไปให้พ้นค่าใช้จ่ายต่างๆ ให้เป็นของผู้รับจ้าง
- ก่อสร้าง ให้ใช้เต็มความยาวมาตรฐานที่ผลิต โดยไม่มีรูทัดไว้ในกาก่อสร้าง
- ให้ติดตั้งเดิม และ/หรือ ทิ้งของเดิมบริเวณโดยรอบทั้งหมดก่อน เพื่อให้สามารถระบายน้ำผ่านท่อได้
- จำนวนท่อและตำแหน่งการวางท่อกลมระบบน้ำในแต่ละแถว อาจมีการเปลี่ยนแปลงได้ตามความเหมาะสมโดยให้อยู่ในดุลยพินิจของผู้ควบคุมงาน
- เครื่องหมายความจราจร, รางระบายน้ำ และบ่อพัก อาจปรับแต่งให้เหมาะสมกับสภาพพื้นที่ได้
- การแก้ไขเปลี่ยนแปลงผู้ควบคุมงาน
- ค่าแห่งการก่อสร้างทางเชื่อม อาจปรับแต่งให้เหมาะสมกับสภาพพื้นที่ได้
- การแก้ไขเปลี่ยนแปลงผู้ควบคุมงาน
- โดยให้อยู่ในดุลยพินิจของผู้ควบคุมงาน
- นอกจากกำหนดในแบบก่อสร้าง
- รายการที่กำหนดไว้ในแบบหรือกำหนดไว้ชัดเจน หรือแสดงไว้ชัดเจน หรือมีระบุไว้ในรายการก่อสร้างหรือไม่เป็นไปตามหลักวิชาช่างที่ดี ให้รายงานและดำเนินการตามดุลยพินิจของคณะกรรมการก่อสร้าง

- ผู้รับจ้างจะต้องมีมาตรการในการป้องกันอุบัติเหตุต่างๆ อันอาจเกิดขึ้นจากการทำงานก่อสร้างไม่ว่าอันตรายนั้นจะมีสาเหตุมาจากสภาพแวดล้อมในการทำงานหรือมีสาเหตุจากวิธีการทำงานก่อสร้างที่ไม่เหมาะสม ทั้งนี้เพื่อความปลอดภัยของชีวิตและทรัพย์สินของพนักงานที่เกี่ยวข้อง มาตรการป้องกันอุบัติเหตุเหล่านี้จะต้องปฏิบัติตามมาตรฐานความปลอดภัยในการก่อสร้างทุกกฎหมายกำหนด
- ผู้รับจ้างจะต้องติดตั้งป้ายเตือน เครื่องหมายจราจรหรือสัญญาณไฟ ในระหว่างก่อสร้างให้เป็นไปตามมาตรฐานระดับ Crown Slope ให้ก่อสร้างตามที่กำหนดในแบบโดยให้ตรวจสอบทุก 200 เมตร
- ความลาดเอียงของถนนอยู่ในการพิจารณา วิศวกรรับจ้างและผู้ควบคุมงาน
- จัดทำเครื่องหมายความจราจร กิจการรับจ้างและผู้รับจ้างเสนอ Shop Drawing ที่มีความละเอียดและครบถ้วนก่อน 10 วัน
- การติดตั้งและจุดสิ้นสุดให้ผู้รับจ้างเสนอ Asphalt Concrete แล้วให้ดำเนินการตัดหญ้าหรือล้างออกไม่น้อยกว่า 1.00 เมตร
- หลังจากดำเนินการก่อสร้างผิวทาง Asphalt Concrete แล้วให้ดำเนินการตัดหญ้าหรือล้างออกไม่น้อยกว่า 1.00 เมตร

ระบบสูบน้ำประปาของกรมการประปาจังหวัดสงขลา

๑๑/๒๕๖๔

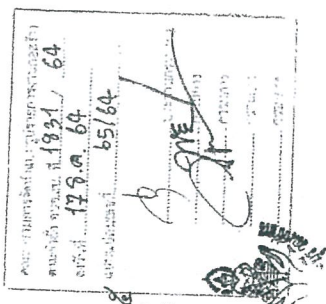

แบบแผนท้ายสัญญาช่างก่อสร้าง เลขที่ ๑๕/๒๕๖๔ หน้า

ลงวันที่ ๑๕/๒๕๖๔ จำนวน ๑๕ หน้า

ลงชื่อ.....ผู้ว่าจ้าง

ลงชื่อ.....ผู้รับจ้าง

ลงชื่อ.....พยาน

ลงชื่อ.....พยาน

สำเนาถูกต้อง

๑๑/๒๕๖๔

(นางสาวกฤติญา จิระกรวัฒน์)

นักวิชาการพัสดุปฏิบัติการ

โครงการปรับปรุงถนนลาดยาง

สายตบ.ถ 1-0032 บ้านคลองไทร-บ้านคลองยาง

ตำบลคลองเรือ -ตำบลวิหารแดง อำเภอวิหารแดง จังหวัดสระบุรี

ระยะทาง 3.000 กิโลเมตร

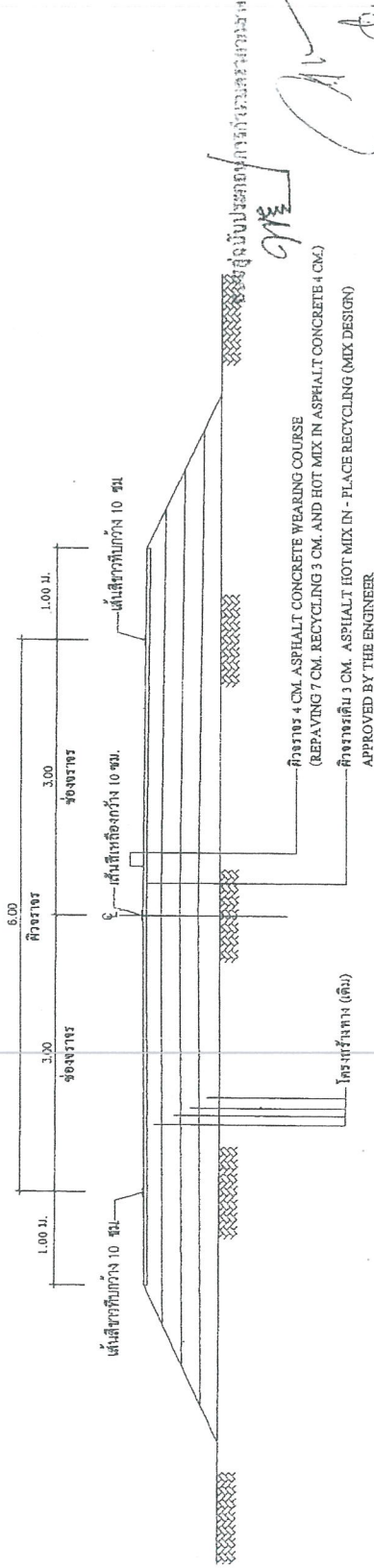

งานปรับปรุงผิวทาง ASPHALT HOT MIX CONCRETE

(ช่วง กม.ที่ 0+000 ถึง กม.ที่ 3+000)

สัญญาที่ ๕๔/๒๕๕๕
 ลงวันที่ ๒ มิ.ย. ๒๕๕๕ จำนวน ๑๕ หน้า
 ตั้งชื่อผู้จ้าง
 ตั้งชื่อผู้รับจ้าง
 ตั้งชื่อพยาน
 ลงชื่อพยาน



หมายเหตุ

1. งาน Asphalt Hot Mix In-Place Recycling ใช้มาตรฐานกรมทางหลวงที่ ทล-ม.410/2542
2. อุบัติ่อุปบัติติงาน Asphalt Hot Mix In-Place Recycling ส่วนออกแบบตรวจสอบผิวทางเอสพีลท์ สำนักวิศวกรรมและตรวจสอบกรมทางหลวง ธันวาคม 2555

สำเนาถูกต้อง

(นางสาวกฤติญา จิระกรวัฒน์) นักวิชาการพัสดุปฏิบัติการ

	องค์การบริหารส่วนจังหวัดสระบุรี นายจันทพันธ์ แก้วขจรกุล ผู้อำนวยการ	วิศวกร หัวหน้างานก่อสร้าง และเขียนแบบ	นายอภิสิทธิ์ สุทธิพงษ์ วิศวกรออกแบบผู้ควบคุม	ผู้อำนวยการช่าง ผู้ดำเนินงาน อนุมัติ นายสุรศักดิ์ สมบัติ ผู้อำนวยการช่าง อนุมัติ นายสุเมธ ภูมิ วิศวกรช่างควบคุม	โครงการปรับปรุงถนนลาดยาง สายตบ.ถ 1-0032 บ้านคลองไทร-บ้านคลองยาง ตำบลคลองเรือ -ตำบลวิหารแดง อำเภอวิหารแดง จังหวัดสระบุรี
	ฝ่ายงานออกแบบ เขียนแบบ	วิศวกร หัวหน้างานก่อสร้าง และเขียนแบบ	นายอภิสิทธิ์ สุทธิพงษ์ วิศวกรออกแบบผู้ควบคุม	ผู้อำนวยการช่าง ผู้ดำเนินงาน อนุมัติ นายสุรศักดิ์ สมบัติ ผู้อำนวยการช่าง อนุมัติ นายสุเมธ ภูมิ วิศวกรช่างควบคุม	โครงการปรับปรุงถนนลาดยาง สายตบ.ถ 1-0032 บ้านคลองไทร-บ้านคลองยาง ตำบลคลองเรือ -ตำบลวิหารแดง อำเภอวิหารแดง จังหวัดสระบุรี

5.
เอกสารแนบท้ายสัญญาที่ ๒.๑ หน้า ๖

หมายเหตุ

ที่	รายการ	หน่วย	ปริมาณงาน
1.	งานผิวจราจร Asphalt Hot Mix in- Place Recycling หนา 0.04 เมตร	ตร.ม.	18,000
2.	งานไหล่ทาง Asphalt Hot Mix in- Place Recycling หนา 0.04 เมตร	ตร.ม.	6,000
3.	งานสีเทอรูมเพลาสติก (รวม)	ตร.ม.	815
4.	งาน RUMBLE STRIPS	ตร.ม.	46.8
5.	งาน วัดจุดเค็ลือบผิวจราจรเพื่อตัดทานทานการขึ้นโกล สีนแดง	ตร.ม.	391.5
6.	ป้ายโครงการ (ป้ายเหล็ก)	ชุด	1

ขอสงวนสิทธิ์ในปริมาณการก่อสร้าง

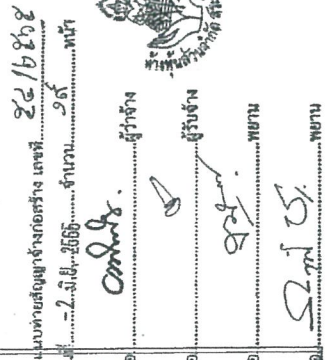

คณะกรรมการจัดทําแบบแปลนการก่อสร้าง
 หนาสั่ง ภาย ๓. ที่ 1931 / 1564
 ลงวันที่ 17 ธ.ค. 64
 หมายเหตุ: 85164

 ประธานกรรมการ
 กรรมการ
 กรรมการ
 กรรมการ

แบบแปลนท้ายสัญญาจ้างก่อสร้าง เลขที่ 22/168๒
 ลงวันที่ 2 มิ.ย. ๖๖ จำนวน ๖๙ หน้า

 ผู้จ้าง
 ผู้รับจ้าง
 พยาน
 พยาน

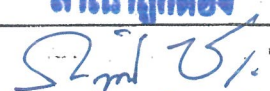

	โครงการปรับปรุงถนนลาดพร้าว ถนนเลข 1-๑๐32 หน้าคลองโพธิ์วันนครเขื่อนขันธ์กาบแก้วบัวบาน กรุงเทพมหานคร - ตำบลท่าพระ แขวงวังบูรพาภิรมย์ กรุงเทพมหานคร	
	องค์กรบริหารส่วนจังหวัดธนบุรี	ผู้ควบคุมการก่อสร้าง
ฝ่ายตรวจสอบแบบ วิศวกรรม	วิศวกร หนึ่งไพโรจน์ นิลนาค และ หนึ่งไพโรจน์ นิลนาค	นายสุวิทย์ สุทธิพงษ์ วิศวกรผู้ควบคุมการก่อสร้าง
นายสุวิทย์ สุทธิพงษ์ วิศวกรผู้ควบคุมการก่อสร้าง	นายสุวิทย์ สุทธิพงษ์ วิศวกรผู้ควบคุมการก่อสร้าง	นายสุวิทย์ สุทธิพงษ์ วิศวกรผู้ควบคุมการก่อสร้าง

สำเนาถูกต้อง

 (นางสาวกฤติญา จิระกรวัฒน์)
 นักวิชาการพัสดุปฏิบัติการ

โครงการปรับปรุงถนนลาดยาง

สายต.บ.ถ 1-0032 บ้านคลองไทร-บ้านคลองยาง
ตำบลคลองเรือ - ตำบลวิหารแดง อำเภอวิหารแดง จังหวัดสระบุรี

จุดเริ่มต้นโครงการ
กม.ที่ 0+000
14.34858, 101.02764

เอกสารแนบท้ายสัญญาข้อที่ ๒๑ หน้า ๖

จุดต่อเนื่อง กม.ที่ 0+350

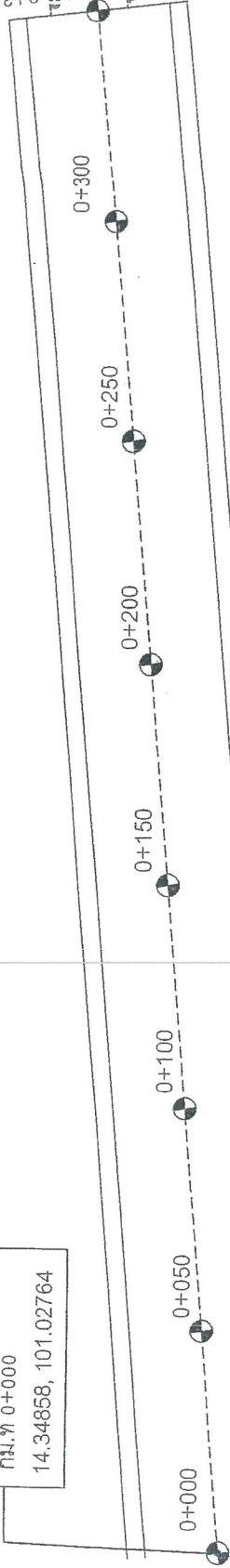

วงเงินทำแบบสัญญาจ้างก่อสร้าง เลขที่ ๕๔/๒๕๖๕

ลงวันที่ ๒๕-๐๕-๒๕๖๕ จำนวน ๑๓ หน้า
ลงชื่อ *canhis* ผู้จ้าง
ลงชื่อ *สมชาย* ผู้รับจ้าง
ลงชื่อ *สมชาย* พยาน
ลงชื่อ *สมชาย* พยาน



สำนักงาน องค์การบริหารส่วนตำบล
คลองเรือ

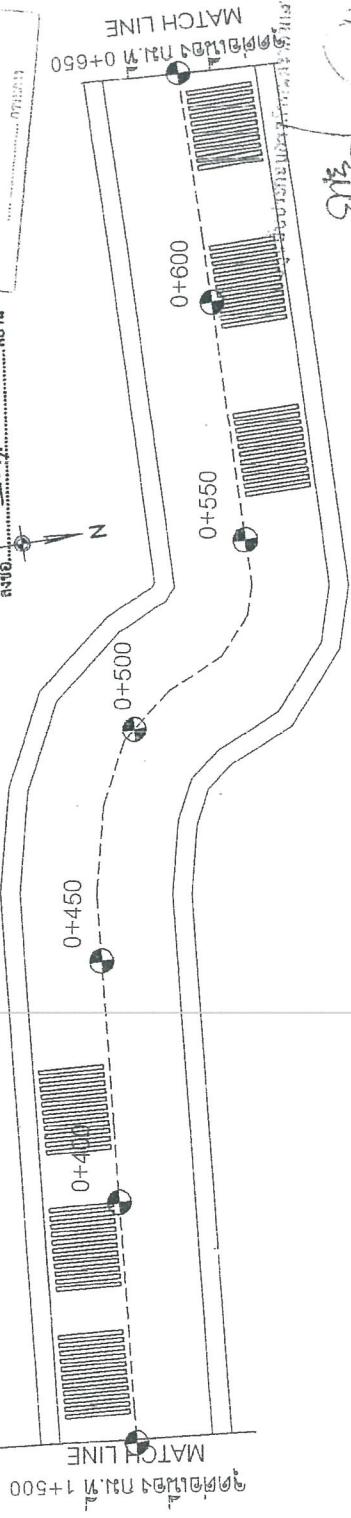

canhis

สำเนาถูกต้อง
สมชาย
(นางสาวกฤตญา จิระกรวัฒน์)
นักวิชาการพัสดุปฏิบัติการ

	องค์การบริหารส่วนจังหวัดสระบุรี		โครงการปรับปรุงถนนลาดยาง สายต.บ.ถ 1-0032 บ้านคลองไทร-บ้านคลองยาง ตำบลคลองเรือ - ตำบลวิหารแดง อำเภอวิหารแดง จังหวัดสระบุรี	
	คำว่าและออกแบบ เขียนแบบ	วิศวกร ควบคุมช่าง ควบคุมช่าง และควบคุม	ผู้ควบคุม ควบคุมช่าง ควบคุมช่าง	ผู้ควบคุม ควบคุมช่าง ควบคุมช่าง

โครงการปรับปรุงถนนลาดยาง
สายส.บ.ถ 1-0032 บ้านคลองไทร-บ้านคลองยาง
ตำบลคลองเรือ - ตำบลวิหารแดง อำเภอวิหารแดง จังหวัดสระบุรี

เอกสารแนบท้ายสัญญาข้อที่ ๒.๑ หน้า ๘ 7.

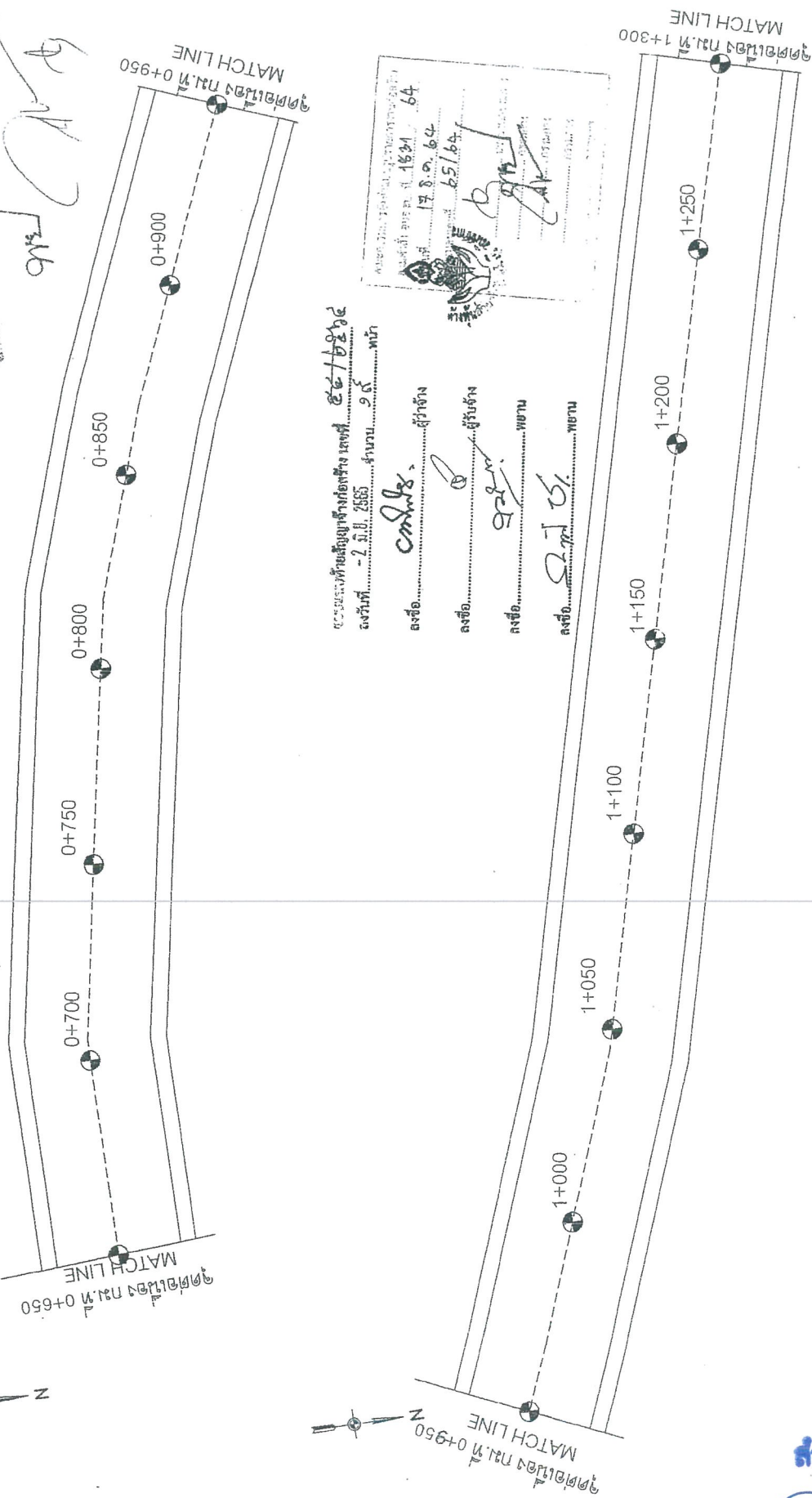

นายช่างหัวขบวนช่างก่อสร้าง เลขที่ ๕๕/๒๕๖๔
วันที่ ๒.๓.๖๕ จำนวน ๑๕ หน้า

ลงชื่อ.....ผู้จ้าง
ลงชื่อ.....ผู้รับจ้าง
ลงชื่อ.....พยาน
ลงชื่อ.....พยาน

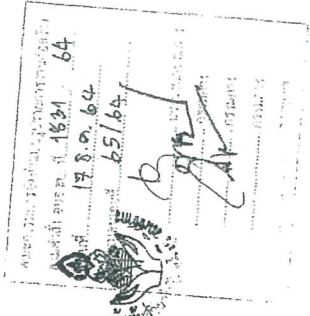

	องค์การบริหารส่วนจังหวัดสระบุรี ฝ่ายและออกแบบ ธีรณแบบ		วิศวกร ธีรณแบบ ธีรณแบบ		วิศวกร ธีรณแบบ	วิศวกร ธีรณแบบ	วิศวกร ธีรณแบบ	วิศวกร ธีรณแบบ	วิศวกร ธีรณแบบ
	วิศวกร ธีรณแบบ		วิศวกร ธีรณแบบ		วิศวกร ธีรณแบบ	วิศวกร ธีรณแบบ	วิศวกร ธีรณแบบ	วิศวกร ธีรณแบบ	วิศวกร ธีรณแบบ

สำเนาถูกต้อง
 (นางสาวกฤติญา จิระกรวัฒน์)
 นักวิชาการพัสดุปฏิบัติการ

เอกสารแนบท้ายสัญญาที่ ๒.๑ หน้า ๙ 8.

โครงการปรับปรุงถนนลาดยาง
สายสม.ถ 1-0032 บ้านคลองไทร-บ้านคลองยาง
ตำบลคลองเรือ -ตำบลวิหารแดง อำเภอวิหารแดง จังหวัดสระบุรี

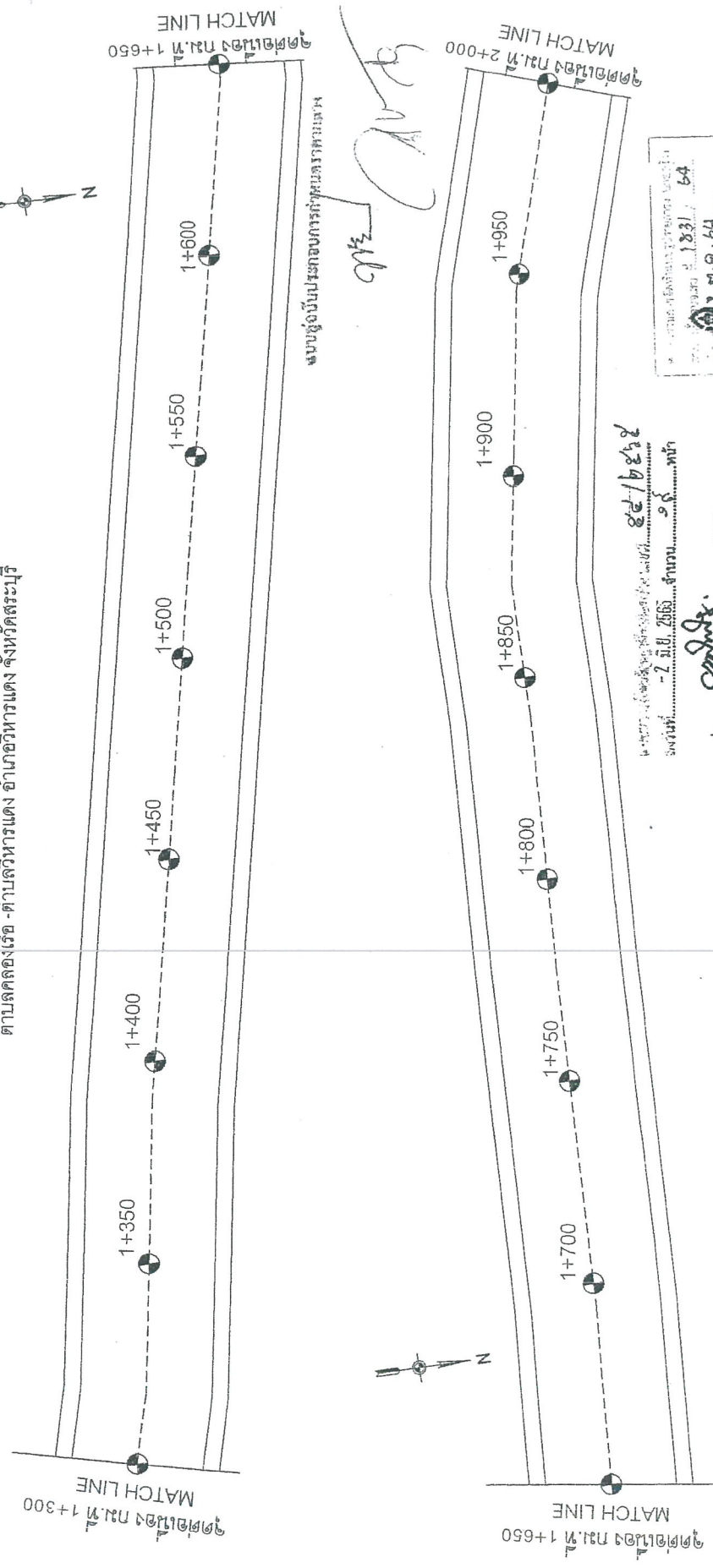

นางสาว กฤติญา จิระกรวัฒน์
- 2 ปี 2555 จำนวน ๑๙ หน้า
ลงชื่อ: *กฤติญา* ผู้กำกับ
ลงชื่อ: *กฤติญา* ผู้รับจ้าง
ลงชื่อ: *พยาน*
ลงชื่อ: *พยาน*

	องค์การบริหารส่วนจังหวัดสระบุรี วิทยาลัยการอาชีพสระบุรี วิทยาลัยการอาชีพวิหารแดง		วิศวกร นางสาว กฤติญา จิระกรวัฒน์		วิศวกรรับอนุญาต นาย กฤติญา จิระกรวัฒน์ วิศวกรรับอนุญาต		วิศวกรรับอนุญาต นาย กฤติญา จิระกรวัฒน์ วิศวกรรับอนุญาต	
	จำนวนและออกแบบ เขียนแบบ	วิศวกร นางสาว กฤติญา จิระกรวัฒน์	ผู้ควบคุมการช่าง นาย กฤติญา จิระกรวัฒน์	ผู้ควบคุมการช่าง นาย กฤติญา จิระกรวัฒน์	ผู้ควบคุมการช่าง นาย กฤติญา จิระกรวัฒน์	ผู้ควบคุมการช่าง นาย กฤติญา จิระกรวัฒน์	ผู้ควบคุมการช่าง นาย กฤติญา จิระกรวัฒน์	ผู้ควบคุมการช่าง นาย กฤติญา จิระกรวัฒน์

สำเนาถูกต้อง
กฤติญา
 (นางสาวกฤติญา จิระกรวัฒน์)
 นักวิชาการพัสดุปฏิบัติการ

โครงการปรับปรุงถนนลาดยาง

สายต.บ.ถ 1-0032 บ้านคลองโพธิ์-บ้านคลองยาง

ตำบลคลองเรือ - ตำบลวิหารแดง อำเภอวิหารแดง จังหวัดสระบุรี

เอกสารแนบท้ายสัญญาข้อที่ ๒.๒ หน้า ๑๐ 9.

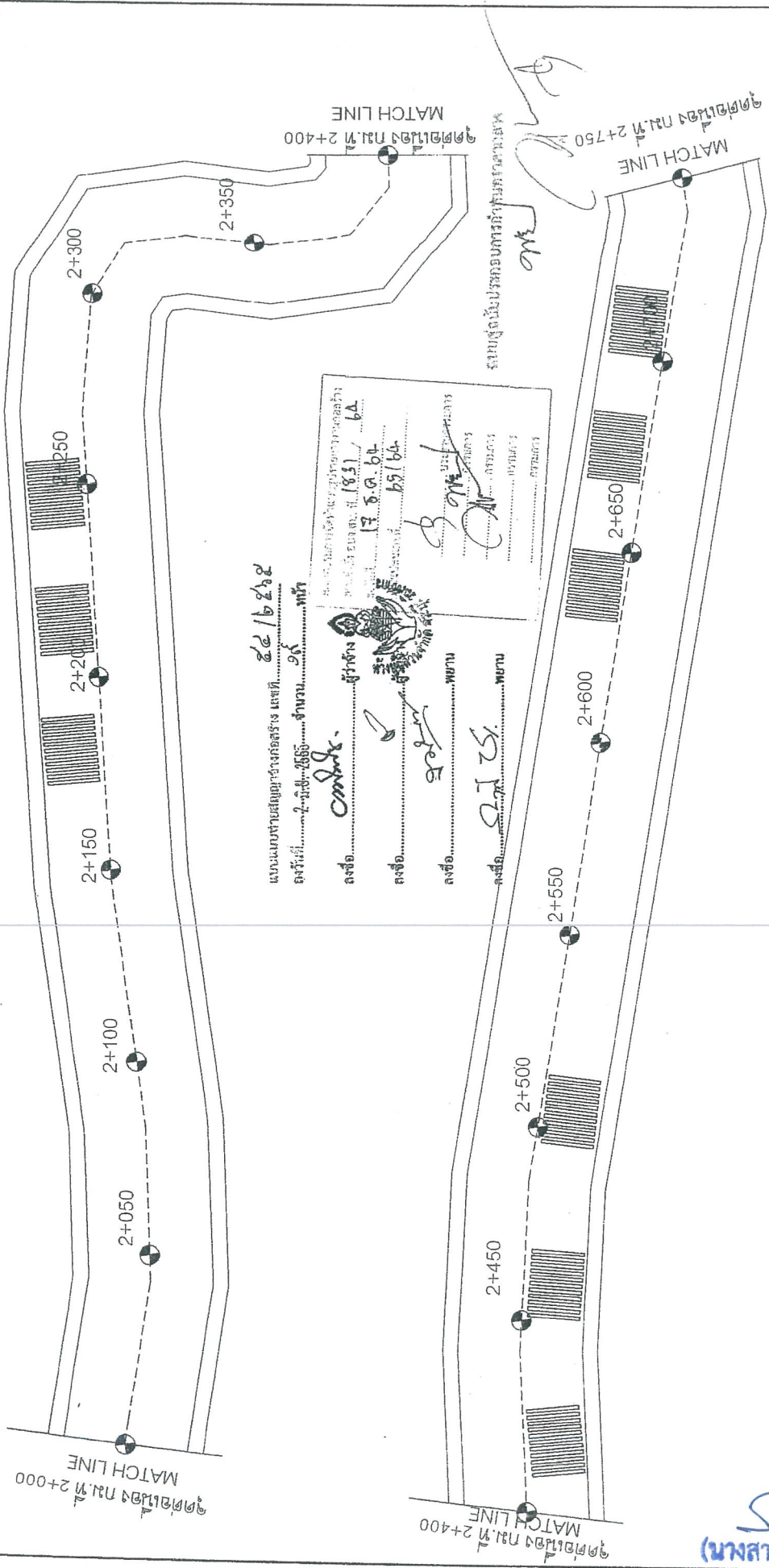

แบบแนบท้ายสัญญาจ้างก่อสร้าง เลขที่..... ๕๔/๒๕๕๕
 ลงวันที่..... ๙ มิถุนายน ๒๕๕๕ จำนวน ๑๕ หน้า

ลงชื่อ..... *Condit.* ตำแหน่ง..... วิศวกร
 ลงชื่อ..... *สมชาย* ตำแหน่ง..... วิศวกร
 ลงชื่อ..... *สมชาย* ตำแหน่ง..... วิศวกร
 ลงชื่อ..... *สมชาย* ตำแหน่ง..... วิศวกร

สัญญาฉบับนี้ทำขึ้นระหว่าง บริษัท.....
 เลขที่สัญญา..... 17 ๕๑ ๖4 / ๖4
 เลขที่สัญญา..... ๖5 / ๖4



องค์การบริหารส่วนจังหวัดสระบุรี

ตำแหน่งและนาม
 เขียนแบบ
 วิศวกร
 นายวันชัย แก้ววิเชียร
 วิศวกรช่างโยธา

โครงการปรับปรุงถนนลาดยาง
 สายต.บ.ถ 1-0032 บ้านคลองโพธิ์-บ้านคลองยาง

สัญญาฉบับนี้ทำขึ้นระหว่าง
 นายสมชาย แก้ววิเชียร
 วิศวกรช่างโยธา

ผู้ควบคุมการก่อสร้าง
 นายสมชาย แก้ววิเชียร
 วิศวกรช่างโยธา

ผู้จ้างงาน
 นายวันชัย แก้ววิเชียร
 วิศวกรช่างโยธา

หน้าดิน
 หน้าดิน
 หน้าดิน

สำเนาถูกต้อง
สมชาย
 (นางสาวกฤตติญา จิระกรวัฒน์)
 นักวิชาการพัสดุปฏิบัติการ

เอกสารแนบท้ายสัญญาข้อที่ ๖.๑ หน้า ๑๑ 10.

โครงการปรับปรุงถนนลาดยาง
สายต.บ.ถ 1-0032 บ้านคลองไทร-บ้านคลองยาง
ตำบลคลองเว็ด - ตำบลวิหารแดง อำเภอวิหารแดง จังหวัดสระบุรี

จุดสิ้นสุดโครงการ
กม.ที่ 3+000
14.3243228, 101.019763

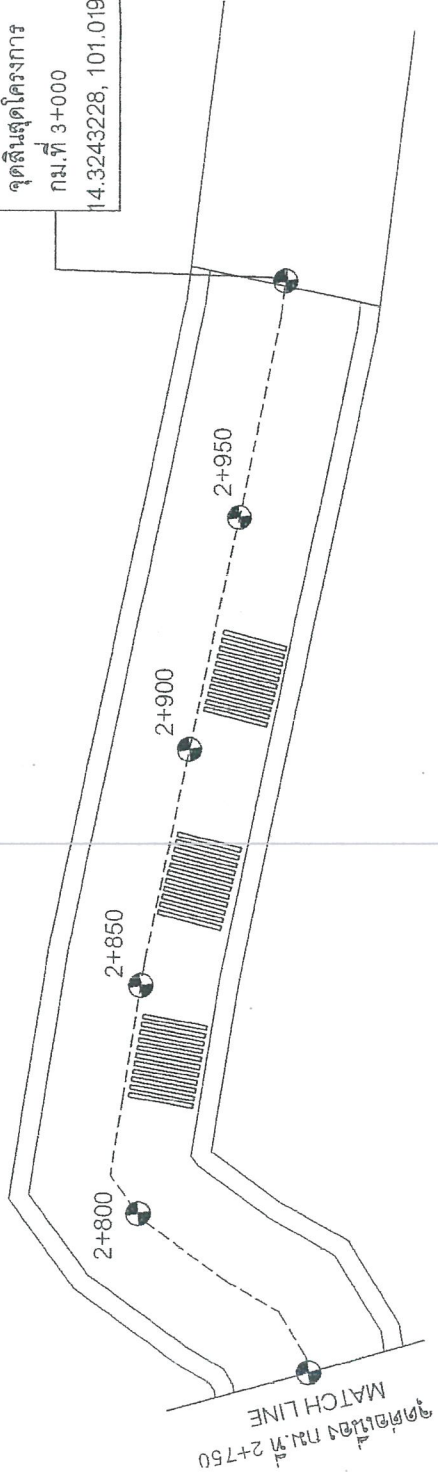

งานอยู่ภายใต้การควบคุมของวิศวกรจราจร

[Handwritten signature]



แบบแปลนท้ายสัญญาจ้างก่อสร้าง เลขที่ ๕๔/๒๕๖๕ พ.ร.บ. ๖๔
วันที่ ๒๒.๑๒.๖๕ จำนวน ๑๕ หน้า
ลงชื่อ *[Signature]* ผู้ว่าจ้าง
ลงชื่อ *[Signature]* ผู้รับจ้าง
ลงชื่อ *[Signature]* พยาน
ลงชื่อ *[Signature]* พยาน

 องค์การบริหารส่วนจังหวัดสระบุรี	ดำเนินและออกแบบ วิศวกรรม	วิศวกร จิระกร	วิศวกร จิระกร	วิศวกร จิระกร	วิศวกร จิระกร	วิศวกร จิระกร	วิศวกร จิระกร	วิศวกร จิระกร	วิศวกร จิระกร
	นายสมชาย เกษม วิศวกร จิระกร	นายสมชาย เกษม วิศวกร จิระกร	นายสมชาย เกษม วิศวกร จิระกร	นายสมชาย เกษม วิศวกร จิระกร	นายสมชาย เกษม วิศวกร จิระกร	นายสมชาย เกษม วิศวกร จิระกร	นายสมชาย เกษม วิศวกร จิระกร	นายสมชาย เกษม วิศวกร จิระกร	นายสมชาย เกษม วิศวกร จิระกร

สำเนาถูกต้อง
[Signature]
 (นางสาวกฤติญา จิระกรวัฒน์)
 นักวิชาการที่สวดปฏิบัติกร

ข้อกำหนดการติดตั้งจราจรด้วยสีจราจร (Traffic Paint) และวัสดุเทอร์โมพลาสติก (Thermoplastic) ให้ดำเนินการดังต่อไปนี้

- วิธีดำเนินงานจราจร
 - การจราจร : ลวดจราจรที่ทำการขึ้นหรือเครื่องหมายจราจรต้องสะอาดและแห้ง ต้องไม่ทำกับผิวทางที่สกปรก มีฝุ่นจับ หรือสิ่งแปลกปลอมอื่นใด และไม่ลงทับไปบนวัสดุจราจรเดิมที่ชำรุด รวมทั้งบริเวณและช่องจราจรด้วย โดยไม่ก่อให้เกิดการยืดตัวและเปลี่ยนสีผิว สารสีจราจรที่ฝังลงควรต้องสะอาดและปราศจากสิ่งที่จะรบกวนสมบัติของผิวจราจรเดิมโดยเด็ดขาด
 - ในกรณีที่มีการซ่อมแซมผิวจราจรเดิมโดยวิธีอื่นใดในบริเวณที่ติดตั้งลวดจราจรที่ชำรุดใหม่ ผู้รับจ้างให้นำวัสดุจราจรใหม่มาซ่อมแซมบริเวณที่ชำรุดใหม่
 - การติดตั้งลวดจราจรในเทอร์โมพลาสติก : เพื่อป้องกันไม่ให้ลวดจราจรหลุดหรือเคลื่อนที่ไปจากตำแหน่งที่กำหนดไว้ ต้องใช้วัสดุเทอร์โมพลาสติกที่ทนความร้อนในอุณหภูมิที่การจราจรอยู่ตลอดเวลาและจะต้องไม่ให้ความร้อนจนทำให้วัสดุเทอร์โมพลาสติกเกิดความเสียหายจนทำให้ลวดจราจรเดิมไม่ทำงาน
 - การเตรียมผิวจราจร : ต้องใช้เครื่องมือ เครื่องจักร และอุปกรณ์ต่างๆ ตามลักษณะของวัสดุที่ใช้ทำงาน ปริมาณของวัสดุต้องอยู่ในกรอบขอบข่ายที่ผู้ติดตั้งกำหนดไว้หากมีการทำงานมากกว่าหนึ่งชิ้นขึ้นไปต้องแจ้งให้ช่างเขียนสีก่อน
 - ข้อกำหนดคุณสมบัติ
 - สีจราจร (Traffic Paint) หมายถึง สีจราจรที่ใช้ในการจัดทำเครื่องหมายจราจร โดยวิธีที่ เป็นผลิตภัณฑ์ที่ทำในประเทศไทย ซึ่งแสดงเครื่องหมายจราจรชนิดที่ถูกต้องตามกฎหมาย มอก 415 สีจราจร ชนิดที่ 2
 - วัสดุเทอร์โมพลาสติก หมายถึง วัสดุเทอร์โมพลาสติกที่ใช้ในการจัดทำเครื่องหมายจราจร โดยวิธีที่ 3 หรือ 4 โดยเป็นผลิตภัณฑ์ที่ทำในประเทศไทย ซึ่งแสดงเครื่องหมายจราจรชนิดที่ถูกต้องตามกฎหมาย มอก 542 วัสดุเทอร์โมพลาสติก ระดับ 1 ซึ่งมีคุณสมบัติและอัตราส่วน 400-500 กรัมต่อตารางเมตร
 - ลูกแก้ว (Glass Beads) ที่ใช้กับวัสดุที่เครื่องหมายจราจรบนผิวทางเพื่อให้เกิดการสะท้อนแสงบนผลิตภัณฑ์ที่นำมาใช้ในงานจราจร
 - วัสดุรองพื้น (Tack Coat หรือ Primer) เป็นวัสดุที่มีไว้บนผิวทางก่อนที่จะขึ้นเครื่องหมายจราจรกับผิวทาง มีคุณสมบัติตามผู้ผลิต

ตารางที่ 1 แสดงชนิดวัสดุที่นำมาใช้และเครื่องหมายจราจร

วัสดุ	รายการที่กำหนด	สีจราจร	วัสดุเทอร์โมพลาสติก
1. สีจราจร	1.1 สีจราจร	มอก.415-2541 ชนิด 2	ชนิดที่ 1 หรือ 2
	1.2 สีจราจร	สีจราจร	ชนิดที่ 1 หรือ 2
2. วัสดุเทอร์โมพลาสติก	2.1 วัสดุเทอร์โมพลาสติก	2 0.2	2 3.0
	2.2 วัสดุเทอร์โมพลาสติก	2 400	2 3.0
	2.3 วัสดุเทอร์โมพลาสติก	2 400	2 400
3. วัสดุรองพื้น	3.1 วัสดุรองพื้น	2 0.2	2 3.0
	3.2 วัสดุรองพื้น	2 300	2 300
	3.3 วัสดุรองพื้น	2 200	2 200
4. วัสดุลูกแก้ว	4.1 วัสดุลูกแก้ว	8 100	8 100
	4.2 วัสดุลูกแก้ว	12 100	12 100
	4.3 วัสดุลูกแก้ว	2 150	2 150
	4.4 วัสดุลูกแก้ว	2 100	2 100

3. การตรวจวัดคุณภาพการติดตั้งจราจร

- ความหนา

ในระหว่างการปฏิบัติงานให้มีการควบคุมความหนาของสีจราจรในปริมาณงานไม่เกิน 100 ตารางเมตร อย่างน้อย 3 ครั้ง โดยวัดเป็นระยะความยาวกับแนวที่ เครื่องวัดความหนา เมื่อทั้งนี้หรือวัดค่าเฉลี่ยไปบนแผ่นโลหะนั้นแล้ว ให้มีการวัดความหนาของเครื่องหมายจราจรที่ฝัง

(1) สีจราจร (Traffic Paint) ความหนาของสีจราจรและเครื่องหมายจราจรที่ฝังแล้ววัดความหนาไม่น้อยกว่า 0.2 มิลลิเมตร

(2) วัสดุเทอร์โมพลาสติก (Thermoplastic) ความหนาของสีจราจรและเครื่องหมายจราจรที่ฝังแล้ววัดความหนาไม่น้อยกว่า 3.0 มิลลิเมตร หรือไม่น้อยกว่าที่ตามได้ในแบบ
- ค่าสัมประสิทธิ์การสะท้อนแสง (Reflectance หรือ Luminance Factor)

ในระหว่างการปฏิบัติงานให้มีการควบคุมการสะท้อนแสงของสีจราจรในปริมาณงานไม่น้อยกว่า 10 ตารางเมตร แต่จะสะท้อนแสงอย่างน้อย 3 ค่า และในจุดข้างตล 1 ชั่วโมง ให้ตรวจความหนาตามข้อ 3.1 และ 3.2

กรมโยธาธิการและผังเมือง กรุงเทพมหานคร

วันที่ ๑๖ มิ.ย. ๒๕๖๕

เลขที่ ๑๖๒๕

๑๖ มิ.ย. ๒๕๖๕



นายแพทย์สุวิทย์ วัฒนศิริ
 นายแพทย์สุวิทย์ วัฒนศิริ
 นายแพทย์สุวิทย์ วัฒนศิริ

นายแพทย์สุวิทย์ วัฒนศิริ
 นายแพทย์สุวิทย์ วัฒนศิริ
 นายแพทย์สุวิทย์ วัฒนศิริ

นายแพทย์สุวิทย์ วัฒนศิริ
 นายแพทย์สุวิทย์ วัฒนศิริ
 นายแพทย์สุวิทย์ วัฒนศิริ

สำเนาถูกต้อง

นางสาวกฤติญา จิระกรวัฒน์

นักวิชาการพัสดุปฏิบัติการ

แบบ RUMBLE STRIPS ในทางลาดชัน

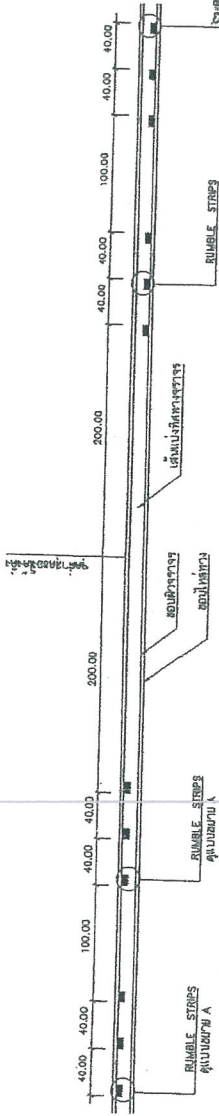

แบบ RUMBLE STRIPS ในทางลาดชัน

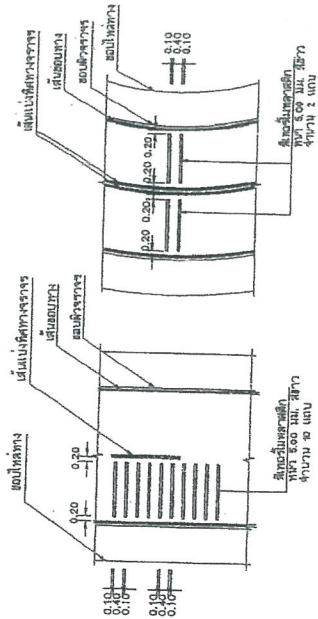
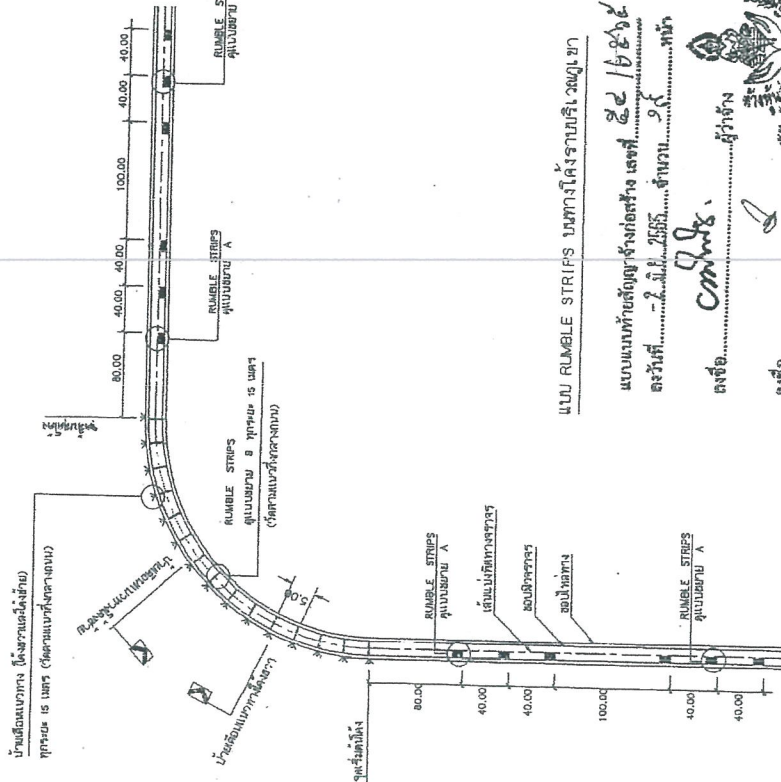

แบบรูป A RUMBLE STRIPS

แบบรูป B RUMBLE STRIPS

รายการประกอบแบบ

1. ฝักราง ลวดเหล็ก ๒๑๑ หลอดยาว ๑.๕๐ เมตร
2. ฝักราง ลวดเหล็ก ๒๑๑ หลอดยาว ๑.๕๐ เมตร
3. ทรายถม ๒๐๐ กก./คัน

วันที่ ๑๗ สิงหาคม ๒๕๖๔
 ๑๗.๘.๖๔
 ๑๗/๘/๖๔

แบบ RUMBLE STRIPS ในทางโค้ง

แบบแนบท้ายสัญญาที่ ๒๑ หน้า ๑๓
 วันที่ ๑๗ สิงหาคม ๒๕๖๔
 ชื่อ: ...
 ตำแหน่ง: ...
 ชื่อ: ...
 ตำแหน่ง: ...
 ชื่อ: ...
 ตำแหน่ง: ...
 ชื่อ: ...
 ตำแหน่ง: ...

	หน่วยงานราชการ สำหรับองค์การส่วนท้องถิ่น
	RUMBLE STRIPS
แบบที่ ๒๐-๓-1+4	หน้า ๑๓

สำนักงาน ก.ค.ศ.
 (นางสาวกฤติญา จิระกรวัฒน์)
 นักวิชาการพัสดุปฏิบัติการ

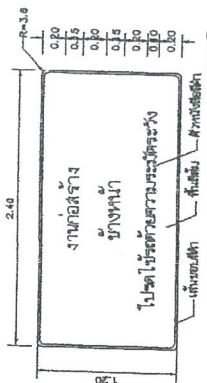
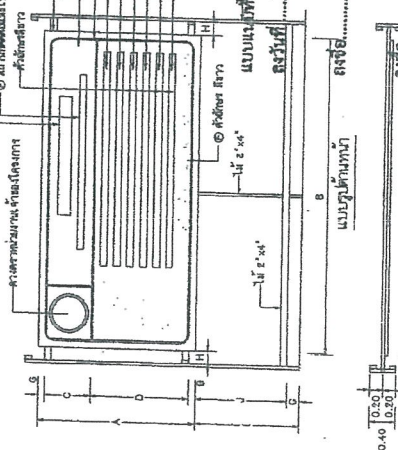
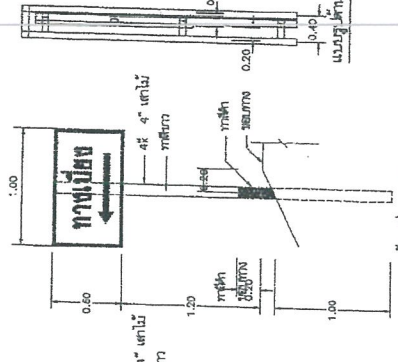
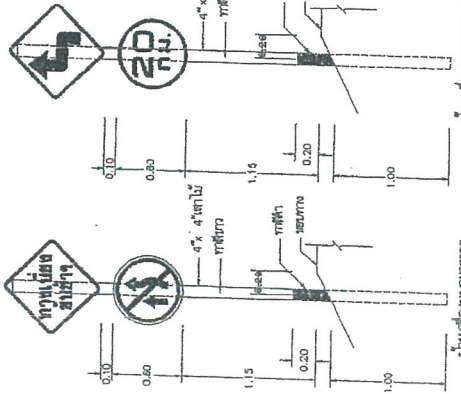
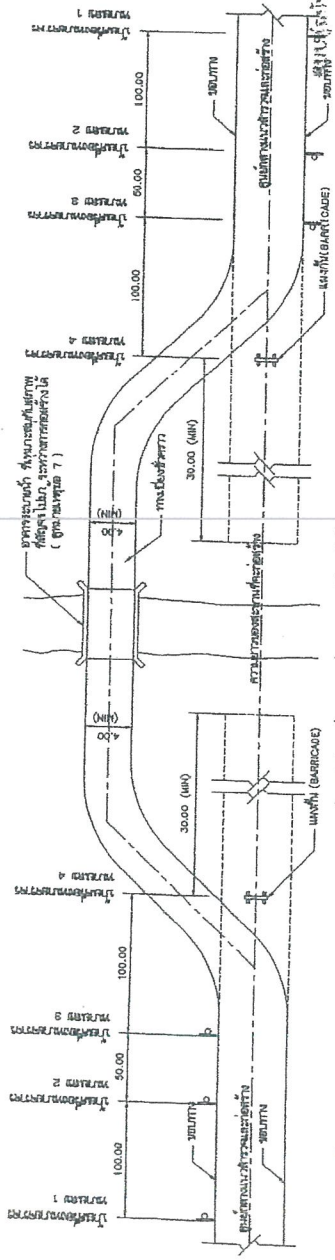

แบบร่างป้ายจราจร
 1. 1.50m
 2. 1.20m
 3. 1.00m
 4. 0.40m

แบบร่างป้ายจราจร
 1. 1.50m
 2. 1.20m
 3. 1.00m
 4. 0.40m

แบบร่างป้ายจราจร

ขนาดป้าย	A	B	C	D	E	F	หมายเหตุ
ขนาดสูง	2.40	4.80	0.70	1.50	0.20	0.10	0.20
ขนาดกว้าง	1.20	2.40	0.30	0.70	0.10	0.05	0.10
	1.20	2.40	0.30	0.70	0.10	0.05	0.10

แบบร่างป้ายจราจร

ขนาดป้าย	A	B	C	D	E	F	หมายเหตุ
ขนาดสูง	2.40	4.80	0.70	1.50	0.20	0.10	0.20
ขนาดกว้าง	1.20	2.40	0.30	0.70	0.10	0.05	0.10
	1.20	2.40	0.30	0.70	0.10	0.05	0.10

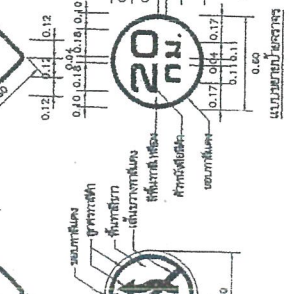
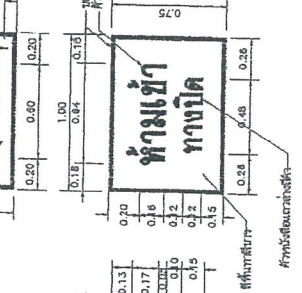
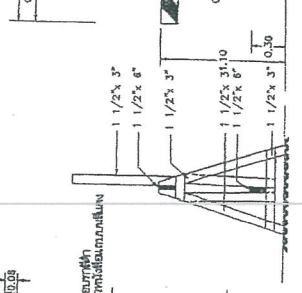
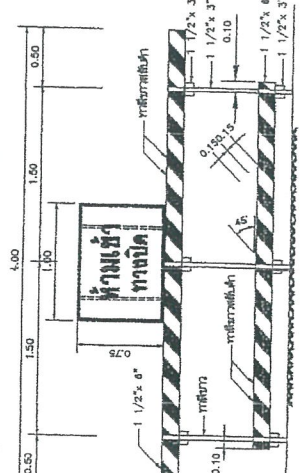

แบบร่างป้ายจราจร
 1. 1.50m
 2. 1.20m
 3. 1.00m
 4. 0.40m

แบบร่างป้ายจราจร
 1. 1.50m
 2. 1.20m
 3. 1.00m
 4. 0.40m

แบบร่างป้ายจราจร
 1. 1.50m
 2. 1.20m
 3. 1.00m
 4. 0.40m

แบบร่างป้ายจราจร
 1. 1.50m
 2. 1.20m
 3. 1.00m
 4. 0.40m

แบบร่างป้ายจราจร
 1. 1.50m
 2. 1.20m
 3. 1.00m
 4. 0.40m

แบบร่างป้ายจราจร
 1. 1.50m
 2. 1.20m
 3. 1.00m
 4. 0.40m

แบบร่างป้ายจราจร
 1. 1.50m
 2. 1.20m
 3. 1.00m
 4. 0.40m

แบบร่างป้ายจราจร
 1. 1.50m
 2. 1.20m
 3. 1.00m
 4. 0.40m

แบบร่างป้ายจราจร
 1. 1.50m
 2. 1.20m
 3. 1.00m
 4. 0.40m

แบบร่างป้ายจราจร
 1. 1.50m
 2. 1.20m
 3. 1.00m
 4. 0.40m

แบบร่างป้ายจราจร
 1. 1.50m
 2. 1.20m
 3. 1.00m
 4. 0.40m

แบบร่างป้ายจราจร
 1. 1.50m
 2. 1.20m
 3. 1.00m
 4. 0.40m

แบบร่างป้ายจราจร
 1. 1.50m
 2. 1.20m
 3. 1.00m
 4. 0.40m

แบบร่างป้ายจราจร
 1. 1.50m
 2. 1.20m
 3. 1.00m
 4. 0.40m

แบบร่างป้ายจราจร
 1. 1.50m
 2. 1.20m
 3. 1.00m
 4. 0.40m

ประเภทป้ายจราจรทางก่อสร้าง (ตบ)

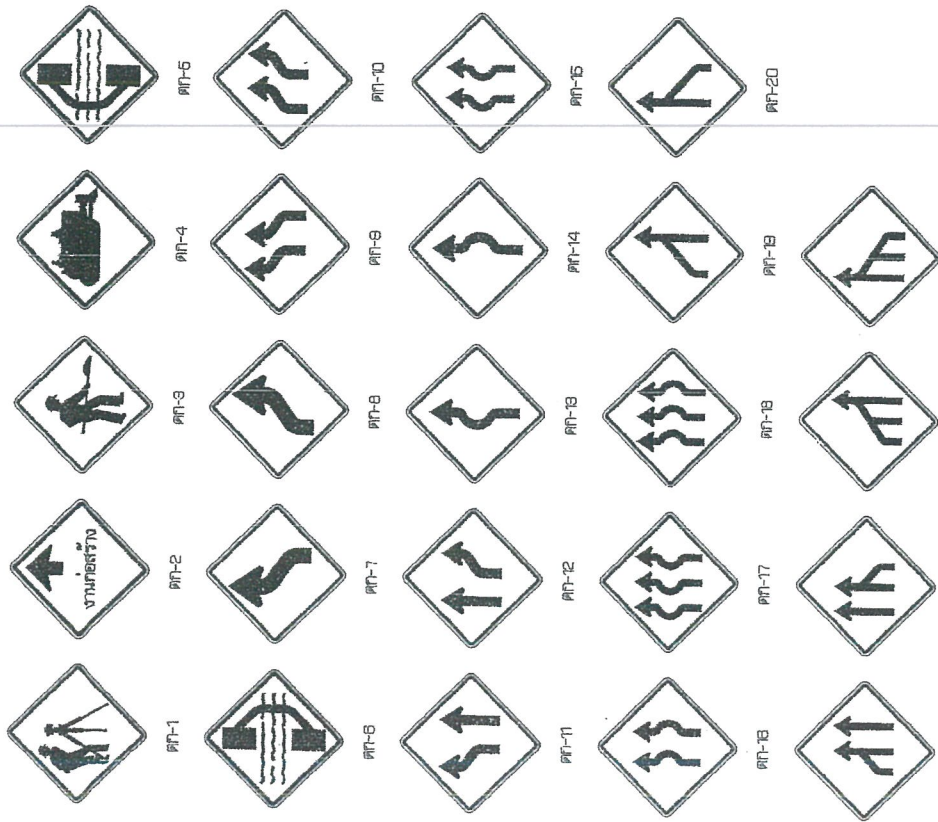

รายละเอียดป้ายเตือน
 ผู้ขับขี่ต้อง
 ระวังอันตราย
 จากป้ายเตือน
 ด้านหน้า
 ของป้าย
 เตือน



ตป-24



ตป-25

ประเภทป้ายเตือนไปงานก่อสร้าง (ตบ)

ลำดับที่	ชื่อของป้าย	วิธีใช้
1	ผู้ขุดถนน	ตป-1
2	งานก่อสร้าง	ตป-2
3	รถยก	ตป-3
4	ผู้ปฏิบัติงาน	ตป-4
5	งานขุดดิน	ตป-5
6	งานขุดเสา	ตป-6
7-24	เปลี่ยนจราจร	ตป-7 ถึง ตป-24
25-26	ป้ายแนวทาง	ตป-25 ถึง ตป-26

งานก่อสร้าง ข้างหน้า
 ป้ายเตือนขนาด 100 x 100 ซม.
 (สำหรับติดตั้งในที่ที่มองเห็นได้
 ชัดเจนในเวลากลางคืนใช้ป้ายเตือน
 ประเภทที่ ตป-3-301)

ลดความเร็ว
 ป้ายเตือนขนาด 100 x 100 ซม.
 (สำหรับติดตั้งในที่ที่มองเห็นได้
 ชัดเจนในเวลากลางคืนใช้ป้ายเตือน
 ประเภทที่ ตป-3-301)

สิ้นสุดเขตก่อสร้าง
 ป้ายเตือนขนาด 100 x 100 ซม.
 (สำหรับติดตั้งในที่ที่มองเห็นได้
 ชัดเจนในเวลากลางคืนใช้ป้ายเตือน
 ประเภทที่ ตป-3-301)

สิ้นสุดเขตก่อสร้าง
 ป้ายเตือนขนาด 100 x 100 ซม.
 (สำหรับติดตั้งในที่ที่มองเห็นได้
 ชัดเจนในเวลากลางคืนใช้ป้ายเตือน
 ประเภทที่ ตป-3-301)

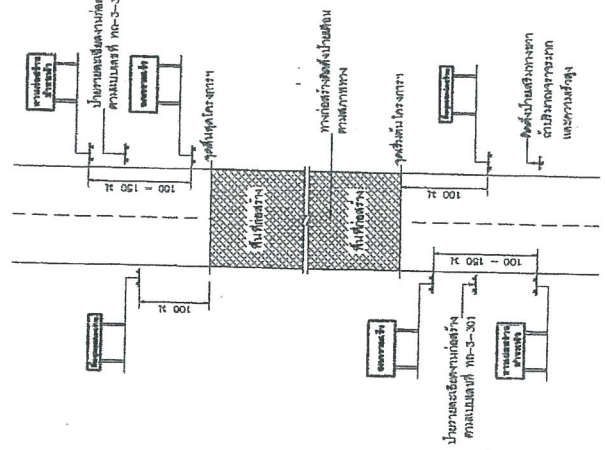

แสดงการติดตั้งป้ายจราจรทางก่อสร้าง

หมายเหตุ
 1. ระยะห่างระหว่างป้ายจราจรทางก่อสร้าง 100 เมตร
 2. ระยะห่างระหว่างป้ายจราจรทางก่อสร้าง 100 เมตร
 3. ระยะห่างระหว่างป้ายจราจรทางก่อสร้าง 100 เมตร
 4. ระยะห่างระหว่างป้ายจราจรทางก่อสร้าง 100 เมตร

แบบแบบขั้วตั้งป้ายจราจรทางก่อสร้าง
 ลงวันที่ ๒๑ มิ.ย. ๒๕๕๕ จำนวน ๑๕ ชุด

ลงชื่อ.....ผู้ว่าจ้าง
 ลงชื่อ.....ผู้รับจ้าง
 ลงชื่อ.....พยาน



แบบมาตรฐานงานทาง
 สำหรับโครงการก่อสร้างทาง
 ป้ายจราจรทางก่อสร้าง

แบบที่ ๓๐-๓-302-1
 หน้า ๕-72

สำเนาถูกต้อง
 (นางสาวกฤติญา จิระกรวัฒน์)
 นักวิชาการพัสดุปฏิบัติการ



องค์การบริหารส่วนจังหวัดสระบุรี

โครงการ

รายการประเภทแบบ

ชื่อแบบ

(ผู้ตรวจการ/บุคคลอื่นๆ)
ผู้ตรวจการช่างเรียนแบบ

PPV-PMU

(นายเชษฐา อิ่มสุข)
วิศวกรโยธาชำนาญพิเศษ

PPV-PMU

(นายเชษฐา อิ่มสุข)
หัวหน้าผู้ควบคุมและออกแบบ

PPV-PMU

ผู้เขียนงาน

ผู้กำกับและกำกับงาน
ผู้ควบคุมสัญญาและช่างเขียนแบบ

วันที่

หน้า

NO SAGE 03

ภาคผนวก 2

รายการพัสดุหรือวัสดุงานที่ใช้ในโครงการ
และรายการพัสดุที่ผลิตภายในประเทศ

ลำดับ	รายการ	หน่วย	ปริมาณ	ราคาต่อหน่วย (บาท)	เป็นเงิน (บาท)	ผลิตในประเทศ	ผลิตต่างประเทศ
๑							
๒							
๓							
๔							
๕							
รวม							
อัตรา (ร้อยละ)							

ลงชื่อ..... (ผู้สัญญาและผู้รับสัญญา)
วันที่ ๑๗ ๕ ๖๔
๒๕๖๔

ภาคผนวก 3

ราคาต่อหน่วยที่ได้ในโครงการจัดทำแบบการใช้ชุดก่อสร้างภายในประเทศ เป็น
ราคาตามใบแจ้งปริมาณงานและราคาชิ้นแบบสัญญาที่จัดทำขึ้นและแจ้ง
ที่ 17 (กน) 04052 / ๑452 สท 17 ที่. ยานม 2552 (๑452) และกรณีที่ได้แจ้ง
ด้วยวิธีการเฉพาะเจาะจง ให้เป็นราคาแบบท้ายสัญญาที่ผ่านการดำเนินการด้วยวิธี
การซื้อแบบไปบนเว็บไซต์ ๑452

โครงการจัดทำแบบการใช้ชุดก่อสร้างภายในประเทศ
โครงการ.....
รายการพัสดุหรือวัสดุงานที่ใช้ในโครงการ
และรายการพัสดุที่ผลิตภายในประเทศ
ปริมาณพัสดุทั้งโครงการ xxx (ตัน)

รายการ	หน่วย	ปริมาณ	ผลิตในประเทศ	ผลิตต่างประเทศ
.....
รวม
อัตรา (ร้อยละ)

ข้อกำหนดเกี่ยวกับวิธีการใช้ชุดก่อสร้างและวัสดุงานที่ตามสัญญาก่อสร้างที่ลงเสริมการได้
สินค้า/ผลิตภัณฑ์ ที่ผลิตในประเทศ

- ผู้รับจ้างต้องใช้ชุดก่อสร้างหรือวัสดุงานที่เป็นส่วนหนึ่งของงานก่อสร้าง (ถ้ามี) ตามโครงการก่อสร้างโดยลงปริมาณหรือวัสดุงานที่เป็นผลิตภัณฑ์ที่ผลิตภายในประเทศไม่น้อยกว่าร้อยละ ๘๐ ของมูลค่าก่อสร้างที่ไว้ในโครงการก่อสร้างทั้งที่มีราคางานก่อสร้างนี้หรือก่อสร้างที่เป็นรายการที่จะใช้หรือก่อสร้างที่มีมูลค่าสูงเป็นสินค้าผลิตภายในประเทศไม่น้อยกว่าร้อยละ ๘๐ ของปริมาณเหล็กที่ใช้ตามสัญญาก่อสร้างนี้
- ผู้รับจ้างต้องเสนอแผนการใช้ชุดก่อสร้างและวัสดุงานที่ผลิตภายในประเทศภายในประมาณสัญญาหรือร่างที่เสนอต่อคณะกรรมการ 2 และภาคผนวก 3 (ภาคผนวก 3 เฉพาะกรณีที่เป็นงานก่อสร้างที่มีมูลค่าก่อสร้างเป็นเหล็ก) ให้ผู้รับจ้างตามระยะเวลาที่กำหนดไว้เป็นลายลักษณ์อักษรไม่น้อยกว่า 30 วันหลังจากเสนอในสัญญาจ้างก่อสร้างนี้ แผนงานที่รับในแบบใช้ชุดก่อสร้างที่เสนอ โดยผู้รับจ้างต้องสัญญาผู้ว่าจ้างให้ยึดถือสัญญาได้
- แผนการใช้ชุดก่อสร้าง ที่ผู้รับจ้างเสนอสามารถปรับเปลี่ยนได้ตามความจำเป็นเพื่อให้สอดคล้องกับปริมาณการใช้ชุดก่อสร้าง ซึ่งจำเป็นต้องใช้ชุดก่อสร้างในประเทศและไม่เอื้ออำนวย ๘๐ ทั้งนี้ผู้รับจ้างต้องแจ้งการปรับเปลี่ยนให้ผู้รับจ้างก่อนการดำเนินการนำใช้ชุดก่อสร้างนี้ ตามแผนที่ได้รับในแบบใช้ชุดก่อสร้างนี้ ภายใน 7 วัน หลังจากก่อนการส่งมอบงานแต่ละงวด

- ผู้รับจ้างต้องส่งแผนการเพื่อประกอบการพิจารณาการใช้ชุดก่อสร้างหรือวัสดุงานที่ผลิตในประเทศเป็นปริมาณที่ผลิตภายในประเทศหรือส่งไปยังต่างประเทศ แต่ต้องระบุว่าค่าเงินผู้ว่าจ้างของรัฐ เพื่อประกอบการพิจารณาของผู้รับจ้างว่ามูลค่าก่อสร้าง/วัสดุงานที่ผู้รับจ้างนำมาใช้กับหรือผลิตในประเทศหรือไม่ ดังนี้
 - ส่งมอบไปยังบริษัทที่ผลิตในประเทศ Made in Thailand (M.I.T) ที่ผลิตโดยสภาอุตสาหกรรมแห่งประเทศไทย
 - อุตสาหกรรมที่ผลิตในประเทศที่ผลิตในประเทศไทย
 - หลักฐานแสดงถึงแหล่งผลิต ที่สามารถแสดงได้ว่าเป็นวัสดุก่อสร้างที่เป็นผลิตจากในประเทศ เช่น ต้นฉบับหนังสือแจ้งให้เก็บ ภาษีอากร บอริสเป็นต้น

ดำเนินการโดย
(นางสาวกฤติญา จิระกรวิเศษ)
นักวิชาการพัสดุปฏิบัติการ

ตัวอย่างแผนป้ายแสดงรายละเอียดงานก่อสร้าง

โครงการก่อสร้างของคณะกรรมการบริหารส่วนจังหวัดสระบุรี
โทร 036-211852

ประเภทของงานสิ่งก่อสร้าง
- ปริมาณงานก่อสร้าง

ชื่อ ที่อยู่ หมายเลขโทรศัพท์ ผู้รับจ้าง..... ๕๔-๖๕๖๘
ระยะเวลาเริ่มต้น และระยะเวลาสิ้นสุด รวมเป็นระยะเวลาทั้งสิ้น..... ๑๕ หน้า
วงเงินงบประมาณที่ได้ตั้งไว้หรือที่ได้รับ..... ๑๕ หน้า
ราคาากลางค่าก่อสร้าง..... ๑๕ หน้า
วงเงินค่าก่อสร้างตามที่ได้ลงนามในสัญญาจ้าง..... ๑๕ หน้า
ชื่อกรรมการตรวจการงานและผู้ควบคุมงาน พร้อมหมายเลขโทรศัพท์..... ๑๕ หน้า



ฉบับสู่อธิบดีกรมการช่าง

ส่งมอบงานจ้างวันที่..... ตรวจรับงานจ้างวันที่.....
โครงการก่อสร้างด้วยเงินภาษีของประชาชน

หมายเหตุ วัสดุที่ใช้ทำแผนป้ายให้ใช้แผ่นพลาสติกหรือเนื้อขนาดกว้างไม่น้อยกว่า 1.20 เมตร
ยาวไม่น้อยกว่า 2.40 เมตร

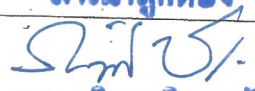
สำเนาถูกต้อง

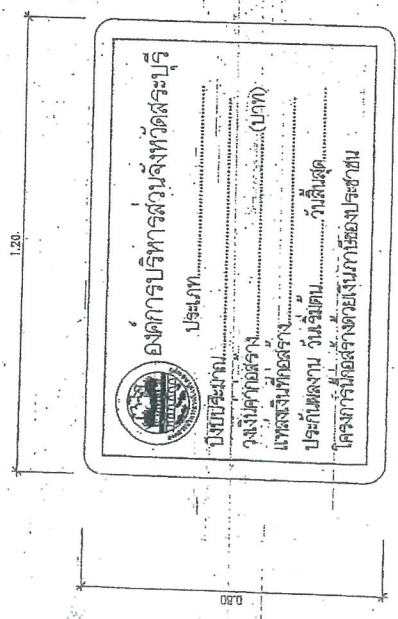
(นางสาวกฤติญา จีระกรวัฒน์นะ)
นักวิชาการพัสดุปฏิบัติการ

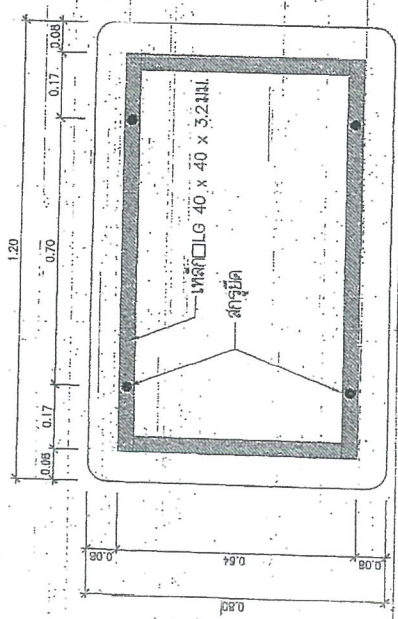

องค์การบริหารส่วนจังหวัดสระบุรี
 ประเภท.....
 งบประมาณ.....
 วงเงินค่าก่อสร้าง..... (บาท)
 แหล่งเงินก่อสร้าง.....
 ประเมินงบประมาณ..... ล้านบาท
 โครงการก่อสร้างด้วยเงินงบประมาณ.....

ด้านหน้า



ด้านหลัง

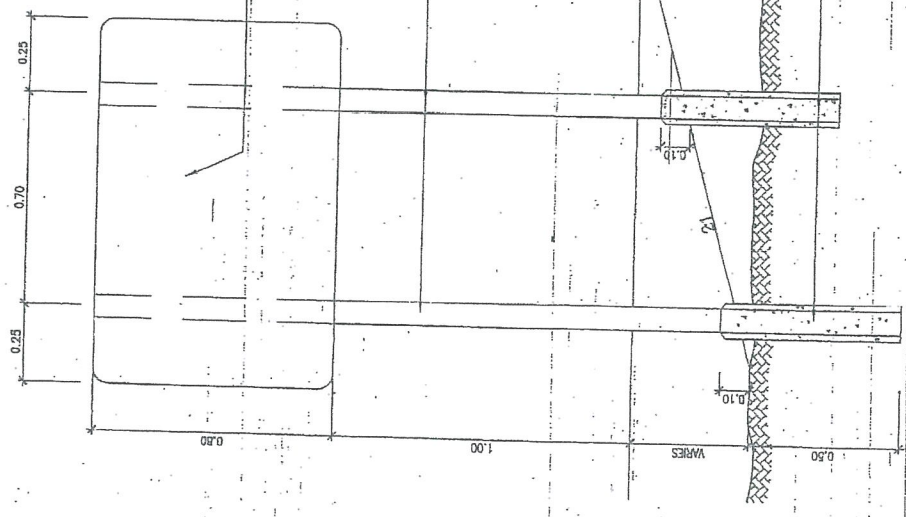

แสดงการปักเสาเข็ม

แบบแปลนอาคาร..... เลขที่ ๕๔/๒๕๖๕
 ลงวันที่ 2 มิ.ย. 2555 จำนวน ๑ ชั้น
 ลงชื่อ..... ผู้ทำ
 ลงชื่อ..... ผู้รับ
 ลงชื่อ..... พยาน

สำนักงานวิศวกรรมโยธา
 เลขที่ ๖๕/๖๔
 ลงวันที่ ๖ มิ.ย. ๕๕
 ลงชื่อ.....
 ลงชื่อ.....
 ลงชื่อ.....

แบบแปลน คานหลังคาทรงหลังปาย
 เสาให้ทาสีกันสนิม 2 ครั้ง แล้วทาสีหรือพาสตีสี
 2 ครั้ง ใช้สี TOA หรือเทียบเท่า (สีขาว)

ขนาดป้าย 80 x 20 เซนติเมตร
 วัสดุที่ใช้ ทำด้วยเหล็กแผ่นชุบสังกะสีหนา 1.2 มม. ความหนา 360
 เสาเหล็ก DLG 75 x 75 x 3.2 มิลลิเมตร
 การติดตั้ง ติดตั้ง จุดรับคานบนหลังคาโครงกาจกรรับรับรับรับรับรับ
 โครงกาจกร
 หมายเหตุ 1. พื้นปูนสีกันสนิมต้องอยู่สูงจากระดับดิน
 2. เสาที่ปักรอบป้ายต้องมีขนาดเสาอย่างน้อย 10 เซนติเมตร
 3. วัสดุที่เชื่อมและรอยต่อต่างๆ รับรับรับรับรับรับรับรับรับรับ
 วัสดุและวัสดุที่เชื่อมและเหล็กเชื่อม

สำหรับเอกสาร
 (นางสาวกมลติญา จิระกรวัฒน์)
 นักวิชาการพัสดุปฏิบัติการ

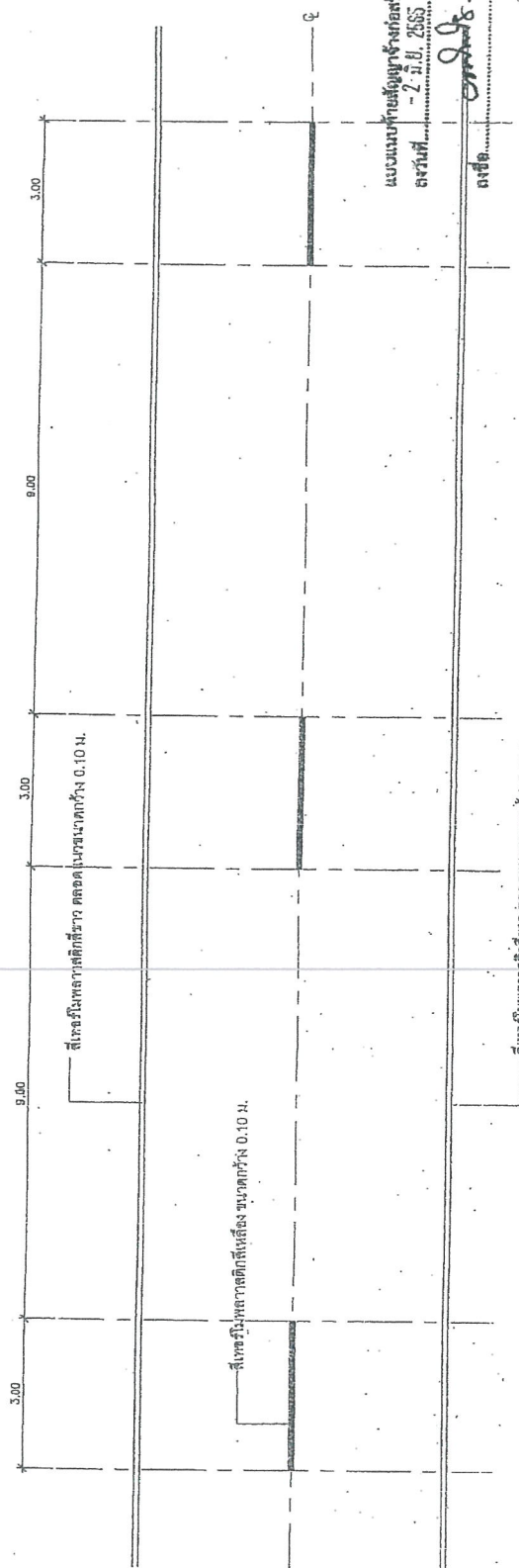
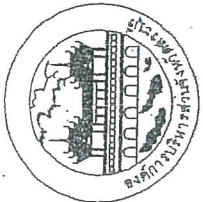

แบบแปลนวางผังโครงการก่อสร้าง เลขที่ ๒๔/๒๕๕
 ลงวันที่ 2 มิ.ย. 2555 จำนวน ๑๙ หน้า

ลงชื่อ.....ผู้ว่าจ้าง
 ลงชื่อ.....
 ลงชื่อ.....พยาน
 ลงชื่อ.....พยาน

คณะกรรมการจัดซื้อและปฏิบัติตามคำสั่งซื้อ
 คณะที่ ๒๒๒/๒๕๕
 ลงวันที่ 17 มิ.ย. ๒๕๕๕
 ๒๕๕๕/๒๕๕
 ๒๕๕๕/๒๕๕
 ๒๕๕๕/๒๕๕

ตามบัญชีประกอบงบการเงินที่แนบมา
 ๒๕๕๕/๒๕๕

- รายการประกอบแบบแปลนผังโครงการ
1. เส้นแบ่งที่สร้างจราจร ให้เส้นใต้เหลือขนาดกว้าง 10 ซม. ที่เส้นที่กึ่งกลางผิวจราจรและเส้นเส้นเหลือ แบ่งทิศทางของจราจรบนสายทาง 2 ช่องจราจรในบริเวณที่ถนนให้รถวิ่งหน้ากันทั้งสองทิศทาง ขนาดความยาวและกว้างของช่องจราจรให้เป็นไปตามผังดังนี้
 - ช่องจราจรบนเส้นยาว 3.00 ม. เว้นช่อง 9.00 ม.
 - ในเขตลู่วิ่งเป็นยาว 1.00 ม. เว้นช่อง 3.00 ม.
 2. เส้นขอบทางให้เส้นที่ขีดจราจร กว้าง 10 ซม. ทั้ง 2 ด้าน ตลอดแนว

สำเนาถูกต้อง

นางสาวกฤติญา จิระกรวัฒน์
 นักวิชาการพัสดุปฏิบัติการ

ผนวก ๒ ใบเสนอราคาจ้าง
แนบท้ายสัญญาจ้างก่อสร้าง เลขที่ ๕๔/๒๕๖๕
ลงวันที่ ๒ มิถุนายน ๒๕๖๕ จำนวน ๓ หน้า

(ลงชื่อ)..........ผู้ว่าจ้าง
(นายอรรถพล วงษ์ประยูร)
รองนายกองค์การบริหารส่วนจังหวัด ปฏิบัติราชการแทน
นายกองค์การบริหารส่วนจังหวัดสระบุรี

(ลงชื่อ)..........ผู้รับจ้าง
(นายมงคล บุญญาสิทธิ)
ผู้รับมอบอำนาจ

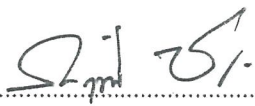

(ลงชื่อ)..........พยาน
(นางจุฑาชรร บำรุงกิจ)
ผู้อำนวยการกองพัสดุและทรัพย์สิน

(ลงชื่อ)..........พยาน
(นางสาวกฤติญา จิระกรวัฒน์นะ)
นักวิชาการพัสดุปฏิบัติการ

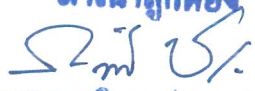
สำเนาถูกต้อง

(นางสาวกฤติญา จิระกรวัฒน์นะ)
นักวิชาการพัสดุปฏิบัติการ

ใบเสนอราคาจ้างด้วยวิธีประกวดราคาอิเล็กทรอนิกส์ (e-bidding)

เรียน นายองค์การบริหารส่วนจังหวัดสระบุรี

๑. ข้าพเจ้า ห้างหุ้นส่วนจำกัด สระบุรีวิมิชชากร เลขที่ ๑๗/๙ ถนนเทศบาล ๕ ตำบล ปากเพรียว อำเภอ เมืองสระบุรี จังหวัด สระบุรี รหัสไปรษณีย์ ๑๘๐๐๐ โทรศัพท์ ๐๘๘๓๔๐๕๓๘๑ โดย นายมงคล ศิริพัฒนกุล ผู้ลงนามข้างท้ายนี้ ได้พิจารณาเงื่อนไขต่าง ๆ ในเอกสารประกวดราคาอิเล็กทรอนิกส์ และเอกสารเพิ่มเติม (ถ้ามี) เลขที่ ๑๖/๒๕๖๕ โดยตลอดและยอมรับข้อกำหนดและเงื่อนไขนั้นแล้ว รวมทั้งรับรองว่าข้าพเจ้าเป็นผู้มีคุณสมบัติครบถ้วนตามที่กำหนดและไม่เป็นผู้ทำงานของทางราชการ

๒. ข้าพเจ้าขอเสนอที่จะทำงาน ประกวดราคาจ้างก่อสร้างปรับปรุงถนนลาดยาง สาย สบ.ถ๑-๐๐๓๒ บ้านคลองไทร-บ้านคลองยาง ต.คลองเรือ-ต.วิหารแดง อ.วิหารแดง จ.สระบุรี ด้วยวิธีประกวดราคาอิเล็กทรอนิกส์ (e-bidding) ตามข้อกำหนดเงื่อนไขแบบรูปรายการละเอียดแห่งเอกสารประกวดราคาอิเล็กทรอนิกส์ ตามราคาค่างที่ได้ระบุไว้ในบัญชีรายการก่อสร้างหรือใบแจ้งปริมาณและราคาแนบท้ายใบเสนอราคานี้ เป็นเงินทั้งสิ้น ๙,๒๙๐,๐๐๐.๐๐ บาท ซึ่งได้รวมภาษีมูลค่าเพิ่มตลอดจนภาษีอากรอื่นๆ และค่าใช้จ่ายทั้งปวงไว้ด้วยแล้ว

๓. คำเสนอนี้จะยื่นอยู่เป็นระยะเวลา ๒๔๐ วัน นับแต่วันเสนอราคา และ องค์การบริหารส่วนจังหวัดสระบุรี อาจรับคำเสนอนี้ ณ เวลาใดก็ได้ก่อนที่จะครบกำหนดระยะเวลาดังกล่าว หรือระยะเวลาที่ได้ยืดออกไปตามเหตุผลอันสมควรที่ องค์การบริหารส่วนจังหวัดสระบุรี ร้องขอ

๔. กำหนดเวลาส่งมอบ ข้าพเจ้ารับรองที่จะส่งมอบงานตามเงื่อนไขที่เอกสารประกวดราคาอิเล็กทรอนิกส์กำหนดไว้

๕. ในกรณีที่ข้าพเจ้าได้รับการพิจารณาให้เป็นผู้ชนะการประกวดราคาอิเล็กทรอนิกส์ ข้าพเจ้ารับรองที่จะ

๕.๑ ทำสัญญาตามแบบสัญญาจ้างแนบท้ายเอกสารการประกวดราคาอิเล็กทรอนิกส์ กับ องค์การบริหารส่วนจังหวัดสระบุรี ภายใน ๑๕ วัน นับถัดจากวันที่ได้รับหนังสือให้ไปทำสัญญา

๕.๒ มอบหลักประกันการปฏิบัติตามสัญญา ตามที่ระบุไว้ในข้อ ๗ ของเอกสารการประกวดราคาอิเล็กทรอนิกส์ ให้แก่ องค์การบริหารส่วนจังหวัดสระบุรี ก่อนหรือขณะที่ได้ลงนามในสัญญาเป็นจำนวนร้อยละ ๕ ของราคาตามสัญญาที่ได้ระบุไว้ในใบเสนอราคานี้ เพื่อเป็นหลักประกันการปฏิบัติตามสัญญาโดยถูกต้องและครบถ้วน

หากข้าพเจ้าไม่ปฏิบัติตามที่ระบุไว้ข้างต้นนี้ ข้าพเจ้ายอมให้ องค์การบริหารส่วนจังหวัดสระบุรี ริบ หลักประกันการเสนอราคาหรือเรียกร้องจากผู้ออกหนังสือค้ำประกัน รวมทั้งยินดีชดใช้ค่าเสียหายใดที่อาจมีแก่ องค์การบริหารส่วนจังหวัดสระบุรี และ องค์การบริหารส่วนจังหวัดสระบุรี มีสิทธิจะให้ผู้เสนอราคารายอื่นเป็นผู้

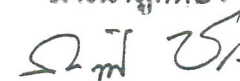
สำเนาถูกต้อง

(นางสาวกฤติญา จิระกรวัฒน์)
นักวิชาการพัสดุปฏิบัติการ

(ลงชื่อ).....ประธานคณะกรรมการ
(ลงชื่อ).....
(ลงชื่อ).....
สำเนาถูกต้อง

(นางสาวกฤติญา จิระกรวัฒน์)
นักวิชาการพัสดุปฏิบัติการ

ประกวดราคาได้หรือองค์การบริหารส่วนจังหวัดสระบุรี อาจเรียกประกวดราคาใหม่ก็ได้

๖. ข้าพเจ้ายอมรับว่า องค์การบริหารส่วนจังหวัดสระบุรี ไม่มีความผูกพันที่จะรับคำเสนอนี้ หรือใบเสนอราคาใดๆ รวมทั้งไม่ต้องรับผิดชอบในค่าใช้จ่ายใด ๆ อันอาจเกิดขึ้นในการที่ข้าพเจ้าได้เข้าเสนอราคา

๗. เพื่อเป็นหลักประกันในการปฏิบัติโดยถูกต้อง ตามที่ได้ทำความเข้าใจและตามความผูกพันแห่งคำเสนอนี้ ข้าพเจ้ามอบ หนังสือค้ำประกันอิเล็กทรอนิกส์ เพื่อเป็นหลักประกันการเสนอราคาเป็นเงินจำนวน ๔๖๗,๕๐๐.๐๐ บาท มาพร้อมนี้

๘. ข้าพเจ้าได้ตรวจทานตัวเลขและตรวจสอบเอกสารต่าง ๆ ที่ได้ยื่นพร้อมใบเสนอราคานี้โดยละเอียดแล้ว และเข้าใจดีว่า องค์การบริหารส่วนจังหวัดสระบุรี ไม่ต้องรับผิดชอบใด ๆ ในความผิดพลาด หรือ ตกหล่น

๙. ใบเสนอราคานี้ได้ยื่นเสนอโดยบริษัทผู้เดียว และปราศจากกลฉ้อฉล หรือการสมรู้ร่วมคิดกัน โดยไม่ชอบด้วยกฎหมายกับบุคคลใดบุคคลหนึ่ง หรือหลายบุคคล หรือกับห้างหุ้นส่วน บริษัทใด ๆ ที่ได้ยื่นเสนอราคาในคราวเดียวกัน

เสนอมา ณ วันที่ ๒๙ มีนาคม พ.ศ. ๒๕๖๕

(นายมงคล ศิริพัฒน์กุล)

ผู้จัดการ

ใบเสนอราคาเลขที่ 6503160038657

รหัสอ้างอิง OTP Qypu

เลขประจำตัวผู้เสียภาษี ๐๑๙๓๕๒๕๐๐๐๐๓๐

(ลงชื่อ) ประธานคณะกรรมการ
(ลงชื่อ) กรรมการ
(ลงชื่อ) กรรมการ

สำเนาถูกต้อง
นางสาวกฤติญา จิระกรวัฒน์
นักวิชาการพัสดุปฏิบัติการ

สำเนาถูกต้อง
(นางสาวกฤติญา จิระกรวัฒน์)
นักวิชาการพัสดุปฏิบัติการ

ผนวก ๓ ใบแจ้งปริมาณงานและราคา
แนบท้ายสัญญาจ้างก่อสร้าง เลขที่ ๕๔/๒๕๖๕
ลงวันที่ ๒ มิถุนายน ๒๕๖๕ จำนวน ๕ หน้า

(ลงชื่อ)..........ผู้ว่าจ้าง
(นายอรรถพล วงษ์ประยูร)
รองนายกองค์การบริหารส่วนจังหวัด ปฏิบัติราชการแทน
นายกองค์การบริหารส่วนจังหวัดสระบุรี

(ลงชื่อ)..........ผู้รับจ้าง
(นายมงคล บุญญาสิทธิ)
ผู้รับมอบอำนาจ

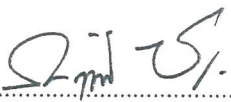

(ลงชื่อ)..........พยาน
(นางจุฑาธร บำรุงกิจ)
ผู้อำนวยการกองพัสดุและทรัพย์สิน

(ลงชื่อ)..........พยาน
(นางสาวกฤติญา จิระกรวัฒน์)
นักวิชาการพัสดุปฏิบัติการ

สำเนาถูกต้อง

(นางสาวกฤติญา จิระกรวัฒน์)
นักวิชาการพัสดุปฏิบัติการ

ใบแจ้งปริมาณงานและราคา

โครงการ/งานก่อสร้าง ประกอบด้วยก่อสร้างปรับปรุงถนนลาดยาง สาย สป.๑1-0032 บ้านคลองไทร-บ้านคลองยาง ต.คลองรี อ.วิหารแดง จ.สระบุรี
 ด้วยวิธีประกวดราคาอิเล็กทรอนิกส์ (e-bidding) / ปรับปรุงถนนลาดยาง สาย สป.๑1-0032 บ้านคลองไทร-บ้านคลองยาง ต.คลองรี อ.วิหารแดง จ.สระบุรี

หน่วยงานเจ้าของโครงการ/งานก่อสร้าง องค์การบริหารส่วนจังหวัดสระบุรี / องค์การบริหารส่วนจังหวัดสระบุรี

ลำดับ ที่	รายการ	หน่วย	จำนวน	ราคาต่อหน่วย	ราคาทุน	FN	ราคาต่อหน่วย × FN	ราคากลาง
2	งานปรับปรุงผิวจราจร Asphalt Hot-Mix In Place Recycling	ตร.ม.	24,000.000	261.42	6,274,080.00	1,3410	350.56	8,413,440.00
3	งานผิวจราจรเทอร์โมพลาสติกสะท้อนแสง	ตร.ม.	815.000	290.26	236,561.90	1,3410	389.23	317,222.45
4	งาน Rumble Strips	ตร.ม.	46.800	449.68	21,045.02	1,3410	603.02	28,221.34
5	วัสดุเคลือบผิวจราจรเพื่อต้านทานการฉีก โกล ทีแดง	ตร.ม.	391.500	999.30	391,225.95	1,3410	1,340.06	524,633.49
6	งานป้ายโครงการ	ชุด	1.000	4,834.25	4,834.25	1,3410	6,482.72	6,482.72
TOTAL								9,290,000.00



สำเนาถูกต้อง

นางสาวกัญญา จิระกรวัฒน์
 นักวิชาการพัสดุปฏิบัติการ

นางสาวกัญญา จิระกรวัฒน์
 นักวิชาการพัสดุปฏิบัติการ

แบบฟอร์มรายงานหรือสรุปราคากลางงานก่อสร้างทาง สะพาน และท่อเหลี่ยม
 สำหรับแบบพิเศษที่ ๒๓ หน้า ๓

ชื่อโครงการ/งานก่อสร้าง ประเภทราคาจ้างก่อสร้างปรับปรุงถนนลาดยาง สาย สป.๑1-0032 บ้านคลองไทร-บ้านคลองยาง ต.คลองเรือ-ต.วิหารแดง อ.วิหารแดง จ.สระบุรี ด้วยวิธีประกวดราคาอิเล็กทรอนิกส์ (e-bidding)
 หน่วยงานเจ้าของโครงการ/งานก่อสร้าง องค์การบริหารส่วนจังหวัดสระบุรี

ลำดับที่ ตามสัญญา	รายการงานก่อสร้าง	หน่วย	จำนวน	ราคาต่อหน่วย	ราคาทุน	FN	ราคาต่อหน่วย X FN	ราคากลาง
1	2. งานปรับปรุงผิวจราจร Asphalt Hot-Mix	ตร.ม.	24,000.000	261.61	6,278,640.00	1.3410	350.81	8,419,656.24
2	In Place Recycling	ตร.ม.	815.000	290.00	236,350.00	1.3410	388.89	316,945.35
3	3. งานสิ่งจากรเทอร์โมพลาสติกสะท้อนแสง	ตร.ม.	46.800	450.00	21,060.00	1.3410	603.45	28,241.46
4	4. งาน Rumble Strips	ตร.ม.	391.500	1,000.00	391,500.00	1.3410	1,341.00	525,001.50
5	วัสดุเคลือบผิวจราจรเพื่อต้านทานการสีน้เกล สีแดง	ชุด	1.000	4,840.00	4,840.00	1.3410	6,490.44	6,490.44
รวมราคากลาง								9,296,334.99

สำเนาถูกต้อง

 (นางสาวกฤติญา จิระกรวัฒน์)
 นักวิชาการพัสดุปฏิบัติการ

พฤษภาคม ๒๕๖๕

07 กุมภาพันธ์ 2565 16:22:32

แบบฟอร์มรายงานหรือสรุปราคากลางงานก่อสร้างทาง สะพาน และท่อเหลี่ยม

<p>ชื่อโครงการ/งานก่อสร้าง ประเภทราคาจ้างก่อสร้างปรับปรุงถนนลาดยาง สาย สป.ถ.๑1-0032 บ้านคลองไทร-บ้านคลองยาง ต.คลองเรือ-ต.วิหารแดง อ.วิหารแดง จ.สระบุรี ด้วยวิธีประกวดราคาอิเล็กทรอนิกส์ (e-bidding)</p>	<p>หน่วยงานเจ้าของโครงการ/งานก่อสร้าง องค์การบริหารส่วนจังหวัดสระบุรี/องค์การบริหารส่วนจังหวัดสระบุรี</p>
<p>เอกชัย นิลละออง (เอกชัย นิลละออง) กรรมการกำหนดราคากลาง</p>	<p>พรชัย แก้วบังวัน (พรชัย แก้วบังวัน) ประธานกรรมการกำหนดราคากลาง</p>
<p>เอกชัย นิลละออง (เอกชัย นิลละออง) กรรมการกำหนดราคากลาง</p>	<p>วันเฉลิม แก้ววิสูตร (วันเฉลิม แก้ววิสูตร) กรรมการกำหนดราคากลาง</p>

สำเนาถูกต้อง
 (นางสาวกฤติญา จิระกรวัฒน์)
 นักวิชาการพัสดุปฏิบัติการ

พรชัย แก้วบังวัน
 07 กุมภาพันธ์ 2565



สำเนาถูกต้อง
 (นางสาวกฤติญา จิระกรวัฒน์)
 นักวิชาการพัสดุปฏิบัติการ

ใบแจ้งปริมาณงานและราคา

โครงการ/งานก่อสร้าง ประกอบด้วย ก่อสร้างปรับปรุงถนนลาดยาง สาย สป.๓1-0032 บ้านคลองไทร-บ้านคลองยาง ต.คลองรีอ-จ.วิหารแดง อ.วิหารแดง จ.สระบุรี
 ด้วยวิธีประกวดราคาอิเล็กทรอนิกส์ (e-bidding) / หน่วยงานเจ้าของโครงการ/งานก่อสร้าง องค์การบริหารส่วนจังหวัดสระบุรี / องค์การบริหารส่วนจังหวัดสระบุรี

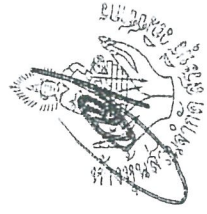
ลำดับที่	รายการ	หน่วย	จำนวน	ราคาต่อหน่วย	ราคาทุน	FN	ราคาต่อหน่วย × FN	ราคากลาง
1	งานปรับปรุงผิวจราจร Asphalt Hot-Mix In Place Recycling	ตร.ม.	24,000.000	261.44	6,274,560.00	1,3410	350.59	8,414,160.00
2	งานเสีจจราจรเทอร์โมพลาสติกสะท้อนแสง	ตร.ม.	815.000	289.81	236,195.15	1,3410	388.63	316,733.45
3	งาน Rumble Strips	ตร.ม.	46.800	449.78	21,049.70	1,3410	603.15	28,227.42
4	วัสดุเคลือบผิวจราจรเพื่อต้านทานการสั่นไถล สีแดง	ตร.ม.	391.500	999.30	391,225.95	1,3410	1,340.06	524,633.49
5	งานป้ายโครงการ	ชุด	1.000	4,657.45	4,657.45	1,3410	6,245.64	6,245.64
TOTAL								9,290,000.00

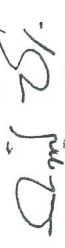

ผ่านถูกต้อง

 (นางสาวกฤติญา จิระกรวัฒน์)
 นักวิชาการพัสดุปฏิบัติการ

ผ่านถูกต้อง

 (นางสาวกฤติญา จิระกรวัฒน์)
 นักวิชาการพัสดุปฏิบัติการ

ผนวก ๔ เงื่อนไขและหลักเกณฑ์ ประเภทงานก่อสร้าง
สูตรและวิธีการคำนวณที่ใช้กับสัญญาแบบปรับราคาได้ (ค่า K)
แนบท้ายสัญญาจ้างก่อสร้าง เลขที่ ๕๔/๒๕๖๕
ลงวันที่ ๒ มิถุนายน ๒๕๖๕ จำนวน ๑๐ หน้า

(ลงชื่อ)..........ผู้ว่าจ้าง
(นายอรรถพล วงษ์ประยูร)
รองนายกองค์การบริหารส่วนจังหวัด ปฏิบัติราชการแทน
นายกองค์การบริหารส่วนจังหวัดสระบุรี

(ลงชื่อ)..........ผู้รับจ้าง
(นายมงคล บุญญาสิทธิ์)
ผู้รับมอบอำนาจ

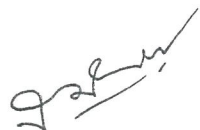

(ลงชื่อ)..........พยาน
(นางจุฑาษร บำรุงกิจ)
ผู้อำนวยการกองพัสดุและทรัพย์สิน

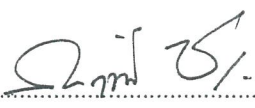
(ลงชื่อ)..........พยาน
(นางสาวกฤติญา จิระกรวัฒน์นะ)
นักวิชาการพัสดุปฏิบัติการ

สำเนาถูกต้อง

(นางสาวกฤติญา จิระกรวัฒน์นะ)
นักวิชาการพัสดุปฏิบัติการ

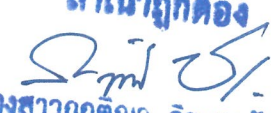
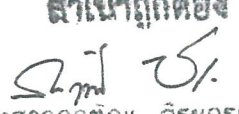
1. เอกสารสูตรเงื่อนไข หลักเกณฑ์ สัญญาแบบปรับราคาได้
2. การตรวจสอบค่า K
 - กรณีมีเงินเพิ่ม ปกติ
 - กรณีมีเงินลดและเพิ่มในครั้งเดียวกัน
 - กรณีงานเสร็จเกินเวลาสัญญา ซึ่งมีการเปรียบเทียบค่า K เดือนที่ส่งงาน กับค่า K เดือนที่หมดสัญญา
3. หนังสือร้องขอค่า K ที่เกิน 90 วัน
4. ตัวอย่างดัชนีราคาของกระทรวงพาณิชย์

สำเนาถูกต้อง

(นางสาวกฤตญา จิระกรวัฒน์นะ)
นักวิชาการพัสดุปฏิบัติการ
สำเนาถูกต้อง

(นางสาวกฤตญา จิระกรวัฒน์นะ)
นักวิชาการพัสดุปฏิบัติการ

เงื่อนไข หลักเกณฑ์ ประเภทงานก่อสร้าง สูตรและวิธีการคำนวณที่ใช้กับสัญญาแบบปรับราคาได้

ก. เงื่อนไขและหลักเกณฑ์

1. สัญญาแบบปรับราคาได้นี้ให้ใช้กับงานก่อสร้างทุกประเภท รวมถึงงานปรับปรุงและซ่อมแซมซึ่งเบิกจ่ายค่างานในลักษณะหมวดค่าครุภัณฑ์ ที่ดินและสิ่งก่อสร้าง หมวดเงินอุดหนุนและหมวดรายจ่ายอื่นที่เบิกจ่ายในลักษณะค่าที่ดินและสิ่งก่อสร้างที่อยู่ในเงื่อนไขและหลักเกณฑ์ตามที่ได้กำหนดนี้

2. สัญญาแบบปรับราคาได้นี้ให้ใช้ทั้งในกรณีเพิ่มหรือลดค่างานจากค่างานเดิมตามสัญญา เมื่อดัชนีราคาซึ่งจัดทำขึ้นโดยกระทรวงพาณิชย์ มีการเปลี่ยนแปลงสูงขึ้นหรือลดลงจากเดิมขณะเมื่อวันเปิดซองประกวดราคา สำหรับกรณีที่จัดจ้างโดยวิธีอื่น ให้ใช้วันเปิดซองราคาแทน

3. การนำสัญญาแบบปรับราคาได้ไปใช้นั้น ผู้ว่าจ้างต้องแจ้งและประกาศให้ผู้รับจ้างทราบ เช่น ในวันประกาศประกวดราคาฯ และต้องระบุในสัญญาจ้างด้วยว่างานจ้าง همانัน ๆ จะใช้สัญญาแบบปรับราคาได้ พร้อมทั้งกำหนดประเภทของงานก่อสร้าง สูตรและวิธีการคำนวณที่ทำให้มีการปรับเพิ่มหรือลดค่างานไว้ให้ชัดเจน

ในกรณีที่ม้งานก่อสร้างหลายประเภทในงานจ้างคราวเดียวกัน จะต้องแยกประเภทงานก่อสร้างแต่ละประเภทให้ชัดเจนตามลักษณะของงานก่อสร้างนั้น ๆ และให้สอดคล้องกับสูตรที่กำหนดไว้

4. การขอเงินเพิ่มค่างานก่อสร้างตามสัญญาแบบปรับราคาได้นี้ เป็นหน้าที่ของผู้รับจ้างที่จะต้องเรียกร้องภายในกำหนด 90 วัน นับตั้งแต่วันที่ผู้รับจ้างได้ส่งมอบงานงวดสุดท้ายหากพ้นกำหนดนี้ไปแล้วผู้รับจ้างไม่มีสิทธิที่จะเรียกร้องเงินเพิ่มค่างานก่อสร้างจากผู้ว่าจ้างได้อีกต่อไป และในกรณีที่ผู้ว่าจ้างจะต้องเรียกเงินคืนจากผู้รับจ้าง ให้ผู้ว่าจ้างที่เป็นคู่สัญญารับเรียกเงินคืนจากผู้รับจ้างโดยเร็ว หรือให้หักค่างานของงวดต่อไปหรือให้หักเงินจากหลักประกันสัญญา แล้วแต่กรณี

5. การพิจารณาคำนวณเงินเพิ่มหรือลด และการจ่ายเงินเพิ่มหรือเรียกคืนจากผู้รับจ้างตามเงื่อนไขของสัญญาแบบปรับราคาได้ ต้องได้รับการตรวจสอบและเห็นชอบจากสำนักงบประมาณและให้ถือการพิจารณาวินิจฉัยของสำนักงบประมาณเป็นที่สิ้นสุด

สำเนาถูกต้อง

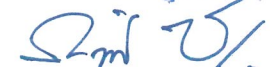
(นางสาวกฤติญา จิระกรวัฒน์ช)
นักวิชาการพัสดุปฏิบัติการ

สำเนาถูกต้อง

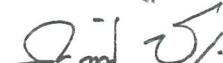
นางสาวกฤติญา จิระกรวัฒน์ช)
นักวิชาการพัสดุปฏิบัติการ

ข. ประเภทงานก่อสร้างและสูตรที่ใช้กับสัญญาแบบปรับราคาได้

ในการพิจารณาเพิ่มหรือลดราคาค่างานจ้างเหมาก่อสร้างให้คำนวณตามสูตรดังนี้

	P	=	$(Po) \times (K)$
กำหนดให้	P	=	ราคาค่างานต่อหน่วยหรือราคาค่างานเป็นงวดที่จะต้องจ่ายให้ผู้รับจ้าง
	Po	=	ราคาค่างานต่อหน่วยที่ผู้รับจ้างประมูลได้ หรือราคาค่างานเป็นงวดซึ่งระบุไว้ในสัญญาแล้วแต่กรณี
	K	=	ESCALATION FACTOR ที่หักด้วย 4% เมื่อต้องเพิ่มค่างานหรือบวกเพิ่ม 4% เมื่อต้องเรียกค่างานคืน

ESCALATION FACTOR หาได้จากสูตร ซึ่งแบ่งตามประเภทและลักษณะงานดังนี้

หมวดที่ 1 งานอาคาร

งานอาคาร หมายถึง ตัวอาคาร เช่น ที่ทำการ โรงเรียน โรงพยาบาล หอพัก ที่พักอาศัย หอประชุม อิมเจอร์ อิมเนเซียม สระว่ายน้ำ โรงอาหาร คลังพัสดุ โรงงาน รั้ว เป็นต้น และให้หมายความรวมถึง

1.1 ไฟฟ้าของอาคารบรรจบถึงสายเมนจำหน่าย แต่ไม่รวมถึงหม้อแปลงและระบบไฟฟ้าภายในบริเวณ

1.2 ประปาของอาคารบรรจบถึงท่อเมนจำหน่าย แต่ไม่รวมถึงระบบประปาภายในบริเวณ

1.3 ระบบท่อหรือระบบสายต่าง ๆ ที่ติดหรือฝังอยู่ในส่วนของอาคาร เช่น ท่อปรับอากาศ ท่อก๊าซ สายไฟฟ้าสำหรับเครื่องปรับอากาศ สายล่อฟ้า ฯลฯ

1.4 ทางระบายน้ำของอาคารจนถึงทางระบายน้ำภายนอก

1.5 ส่วนประกอบที่จำเป็นสำหรับอาคาร เฉพาะส่วนที่ติดกับอาคาร โดยต้องสร้างหรือประกอบพร้อมกับการก่อสร้างอาคาร แต่ไม่รวมถึงเครื่องจักรหรือเครื่องมือกลที่นำมาประกอบหรือติดตั้ง เช่น ลิฟท์ เครื่องคอมพิวเตอร์ เครื่องสูบน้ำ เครื่องปรับอากาศ พัดลม ฯลฯ

1.6 ทางเท้ารอบอาคาร ดินถม ดินดัก ห่างจากอาคารโดยรอบไม่เกิน 3 เมตร

ใช้สูตร $K = 0.25 + 0.15 It/Io + 0.10 Ct/Co + 0.40 Mt/Mo + 0.10 St/So$

หมวดที่ 2 งานดิน

2.1 งานดิน หมายถึง การขุดดิน การตักดิน การบดอัดดิน การขุดเปิดหน้าดิน การเคลื่อนยอดดิน การขุด-ถมบดอัดแน่นเขื่อน คลอง คันคลอง คันกันน้ำ คันทาง ซึ่งต้องใช้เครื่องจักร เครื่องมือกล

สำหรับการถมดินให้หมายความถึงการถมดินหรือทรายหรือวัสดุอื่น ที่มีการควบคุมคุณสมบัติของวัสดุนั้นและมีข้อกำหนดวิธีการถม รวมถึงมีการบดอัดแน่น โดยใช้เครื่องจักร เครื่องมือกล เพื่อให้ได้มาตรฐานตามที่กำหนดไว้ เช่นเดียวกับงานก่อสร้างถนนหรือเขื่อนชลประทาน

สำเนาถูกต้อง
นางสาวกฤติญา จิระกรวัฒน์นะ
นักวิชาการพัสดุปฏิบัติการ

ทั้งนี้ให้รวมถึงงานประเภท EMBANKMENT , EXCAVATION , SUBBASE , SELECTED , MATERIAL , UNTREATED BASE และ SHOULDER

$$\text{ใช้สูตร } K = 0.30 + 0.10 It/Io + 0.40 Et/Eo + 0.20 Ft/Fo$$

2.2 งานหินเรียง หมายถึง งานหินขนาดใหญ่นำมาเรียงกันเป็นชั้นให้เป็นระเบียบจนได้ความหนาที่ต้องการ โดยในช่องว่างระหว่างหินใหญ่จะแซมด้วยหินย่อยหรือกรวดขนาดต่าง ๆ และทราย ให้เต็มช่องว่าง มีการควบคุมคุณสมบัติของวัสดุและมีข้อกำหนดวิธีปฏิบัติ โดยใช้เครื่องจักร เครื่องมือกล หรือแรงคนและให้หมายความรวมถึงงานหินทิ้ง งานหินเรียง ขาแนว หรืองานหินใหญ่ที่มีลักษณะคล้ายคลึงกันเพื่อการป้องกันการกัดเซาะพังทลายของลาดตลิ่งและท้องลำนํ้า

$$\text{ใช้สูตร } k = 0.40 + 0.20 It/Io + 0.20 Mt/Mo + 0.20 Ft/Fo$$

2.3 งานเจาะระเบิดหิน หมายถึง งานเจาะระเบิดหินทั่ว ๆ ไป ระยะทางขนย้ายไป-กลับ ประมาณไม่เกิน 2 กิโลเมตร ยกเว้นงานเจาะระเบิดอุโมงค์ซึ่งต้องใช้เทคนิคขั้นสูง

$$\text{ใช้สูตร } K = 0.45 + 0.15 It/Io + 0.10 Mt/Mo + 0.20 Et/Eo + 0.10 Ft/Fo$$

หมวดที่ 3 งานทาง

3.1 งานผิวทาง PRIME COAT , TACK COAT , SEAL COAT

$$\text{ใช้สูตร } K = 0.30 + 0.40 At/Ao + 0.20 Et/Eo + 0.10 Ft/Fo$$

3.2 งานผิวทาง SURFACE TREATMENT SLURRY SEAL

$$\text{ใช้สูตร } K = 0.30 + 0.10 Mt/Mo + 0.30At/Ao + 0.20 Et/Eo + 0.10 Ft/Fo$$

3.3 งานผิวทาง ASPHALTIC CONCRETE , PENETRATION MACADAM

$$\text{ใช้สูตร } K = 0.30 + 0.10 Mt/Mo + 0.40At/Ao + 0.10 Et/Eo + 0.10 Ft/Fo$$

3.4 งานผิวถนนคอนกรีตเสริมเหล็ก หมายถึง ผิวถนนคอนกรีตที่ใช้เหล็กเสริม ซึ่งประกอบด้วย ตะแกรงเหล็กเส้นหรือตะแกรงลวดเหล็กกล้าเชื่อมติด (WELDED STEEL WIRE FARRIC) เหล็กเดือย (DOWEL BAR) เหล็กยึด (DEFORMED TIE BAR) และรอยต่อต่าง ๆ (JOINT) ทั้งนี้ให้หมายความรวมถึง แผ่นพื้นคอนกรีตเสริมเหล็กบริเวณคอสะพาน (R.C.BRIDGE APPROACH) ด้วย

$$\text{ใช้สูตร } K = 0.30 + 0.10 It/Io + 0.35 Ct/Co + 0.10Mt/Mo + 0.15St/So$$

3.5 งานท่อระบายน้ำคอนกรีตเสริมเหล็กและงานบ่อพัก หมายถึง ท่อคอนกรีตเสริมเหล็กสำหรับงานระบายน้ำ (PRECAST REINFORCED CONCRETE DRAINAGE PIPE) งานวางระบายน้ำคอนกรีตเสริมเหล็กและบริเวณลาดคอสะพาน รวมทั้งงานบ่อพักคอนกรีตเสริมเหล็กและงานคอนกรีตเสริมเหล็กอื่นที่มีรูปแบบและลักษณะงานคล้ายคลึงกัน เช่น งานบ่อพัก (MANHOLE) ท่อร้อยสายโทรศัพท์ ท่อร้อยสายไฟฟ้า เป็นต้น

สำเนาถูกต้อง

 (นางสาวกฤติญา จิระกรวัฒน์นะ)
 นักวิชาการพัสดุปฏิบัติการ
 นางสาวกฤติญา จิระกรวัฒน์นะ
 นักวิชาการพัสดุปฏิบัติการ

$$\text{ใช้สูตร } K = 0.35 + 0.20 \text{ It/Io} + 0.15 \text{ Ct/Co} + 0.15 \text{ Mt/Mo} + 0.15 \text{ St/So}$$

3.6 งานโครงสร้างคอนกรีตเสริมเหล็กและงานเชื่อมกันค้ำยัน หมายถึง สะพานคอนกรีตเสริมเหล็กโครงสร้างฐานรากคอนกรีตเสริมเหล็กคอสสะพาน (R.C.BEARING UNIT) ท่อเหลี่ยมคอนกรีตเสริมเหล็ก (R.C.BOX CULVERT) หอดังน้ำโครงสร้างคอนกรีตเสริมเหล็ก เชื่อมกันค้ำยันคอนกรีตเสริมเหล็ก ทำเทียบเรือคอนกรีตเสริมเหล็กและสิ่งก่อสร้างอื่นที่มีลักษณะคล้ายคลึงกัน

$$\text{ใช้สูตร } K = 0.30 + 0.10 \text{ It/Io} + 0.15 \text{ Ct/Co} + 0.20 \text{ Mt/Mo} + 0.25 \text{ St/So}$$

3.7 งานโครงสร้างเหล็ก หมายถึง สะพานเหล็กสำหรับคนเดินข้ามถนน โครงเหล็กสำหรับติดตั้งป้ายจราจรชนิดแขวนสูง เสาไฟฟ้าแรงสูง เสาวิทยุ เสาโทรทัศน หรืองานโครงสร้างอื่นที่มีลักษณะคล้ายคลึงกันแต่ไม่รวมถึงงานติดตั้งเสาโครงเหล็กสายส่งของการไฟฟ้าฝ่ายผลิตแห่งประเทศไทย

$$\text{ใช้สูตร } K = 0.25 + 0.10 \text{ It/Io} + 0.05 \text{ Ct/Co} + 0.20 \text{ Mt/Mo} + 0.40 \text{ St/So}$$

หมวดที่ 4 งานชลประทาน

4.1 งานอาคารชลประทานไม่รวมบานเหล็ก หมายถึง อาคารคอนกรีตเสริมเหล็กชนิดต่าง ๆ ที่ก่อสร้างในแนวคลองส่งน้ำหรือคลองระบายน้ำ เพื่อควบคุมระดับและหรือปริมาณน้ำ ได้แก่ ท่อระบายน้ำน้ำตก รางเท สะพานน้ำ ท่อลอด ไซฟอน และอาคารชลประทานชนิดอื่น ๆ ที่ไม่มีบานระบายเหล็กแต่ไม่รวมถึงงานอาคารชลประทานขนาดใหญ่ เช่น ฝ่าย ทางระบายน้ำล้น หรืออาคารชลประทานประกอบของเขื่อน เป็นต้น

$$\text{ใช้สูตร } K = 0.40 + 0.20 \text{ It/Io} + 0.10 \text{ Ct/Co} + 0.10 \text{ Mt/Mo} + 0.20 \text{ St/So}$$

4.2 งานอาคารชลประทานรวมบานเหล็ก หมายถึง อาคารคอนกรีตเสริมเหล็กชนิดต่าง ๆ ที่ก่อสร้างในแนวคลองส่งน้ำหรือคลองระบายน้ำ เพื่อควบคุมระดับและหรือปริมาณน้ำ ได้แก่ ท่อส่งน้ำเข้านา ท่อระบายน้ำ ประตูระบายน้ำ อาคารอัดน้ำ ท่อลอดและอาคารชลประทาน ชนิดอื่น ๆ ที่มีบานระบายน้ำแต่ไม่รวมถึงงานอาคารชลประทานขนาดใหญ่ เช่น ฝ่าย ทางระบายน้ำล้น หรืออาคารชลประทานประกอบของเขื่อน เป็นต้น

$$\text{ใช้สูตร } K = 0.35 + 0.20 \text{ It/Io} + 0.10 \text{ Ct/Co} + 0.10 \text{ Mt/Mo} + 0.25 \text{ St/So}$$

4.3 งานบานระบาย TRASHRACK และ STEEL LINER หมายถึง บานระบายเหล็กเครื่องกว้าน และโครงยก รวมทั้ง BULK HEAD GATE และงานท่อเหล็ก

$$\text{ใช้สูตร } K = 0.35 + 0.20 \text{ It/Io} + 0.45 \text{ Gt/Go}$$

4.4 งานเหล็กเสริมคอนกรีต และ ANCHOR BAR หมายถึง เหล็กเส้นที่ใช้เสริมในงานคอนกรีตและเหล็ก ANCHOR BAR ของงานฝ่าย ทางระบายน้ำล้น หรืออาคารชลประทานประกอบของเขื่อน สัญญาแยกจ่ายเฉพาะงานเหล็กดังกล่าวเท่านั้น

$$\text{ใช้สูตร } K = 0.25 + 0.15 \text{ It/Io} + 0.60 \text{ St/So}$$

(นางสาวกฤติญา จิระกรวัฒน์)

สำนักวิศวกรรมวัสดุปฏิบัติการ

(นางสาวกฤติญา จิระกรวัฒน์)

นักวิชาการวัสดุปฏิบัติการ

4.5 งานคอนกรีตไม่รวมเหล็กและคอนกรีตคาคดลอง หมายถึง งานคอนกรีตเสริมเหล็กที่หักส่วนของเหล็กออกมาแยกคำนวณต่างหากของงานฝ่าย ทางระบายน้ำล้นหรืออาคารชลประทานประกอบของเขื่อน ซึ่งมีสัญญาแยกจ่ายเฉพาะงานคอนกรีตดังกล่าวเท่านั้น

$$\text{ใช้สูตร } K = 0.40 + 0.15 \text{ It/Io} + 0.25 \text{ Ct/Co} + 0.20 \text{ Mt/Mo}$$

4.6 งานเจาะ หมายถึง การเจาะพร้อมทั้งฝังท่อกรุนาครุในไม่น้อยกว่า 48 มิลลิเมตร ในชั้นดินหินผุหรือหินที่แตกหัก เพื่ออัดฉีดน้ำปูน และให้รวมถึงงานซ่อมแซมฐานรากอาคารชลประทาน ถนนและอาคารต่าง ๆ โดยการอัดฉีดน้ำปูน

$$\text{ใช้สูตร } K = 0.40 + 0.20 \text{ It/Io} + 0.10 \text{ Mt/Mo} + 0.20 \text{ Et/Eo} + 0.10 \text{ Ft/Fo}$$

4.7 งานอัดฉีดน้ำปูน ค่าอัดฉีดน้ำปูนจะเพิ่มหรือลด ให้เฉพาะราคาซีเมนต์ที่เปลี่ยนแปลงตามดัชนีราคาของซีเมนต์ ที่กระทรวงพาณิชย์จัดทำขึ้น ในเดือนที่ส่งงานแต่ละงวด กับเดือนที่เปิดซองประกวดราคา หมวดที่ 5 งานระบบสาธารณูปโภค

5.1 งานวางท่อ AC และ PVC

5.1.1 ในกรณีที่ผู้ว่าจ้างเป็นผู้จัดหาท่อและหรืออุปกรณ์ให้

$$\text{ใช้สูตร } K = 0.50 + 0.25 \text{ It/Io} + 0.25 \text{ Mt/Mo}$$

5.1.2 ในกรณีที่ผู้รับจ้างเป็นผู้จัดหาท่อ AC และหรืออุปกรณ์

$$\text{ใช้สูตร } K = 0.40 + 0.10 \text{ It/Io} + 0.10 \text{ Mt/Mo} + 0.40 \text{ ACt/ACo}$$

5.1.3 ในกรณีที่ผู้รับจ้างเป็นผู้จัดหาท่อ PVC และหรืออุปกรณ์

$$\text{ใช้สูตร } K = 0.40 + 0.10 \text{ It/Io} + 0.10 \text{ Mt/Mo} + 0.40 \text{ PVCt/PVCo}$$

5.2 งานวางท่อเหล็กเหนียวและท่อ HYDENSITY POLYETHYLENE

5.2.1 ในกรณีที่ผู้ว่าจ้างเป็นผู้จัดหาท่อและหรืออุปกรณ์ให้

$$\text{ใช้สูตร } K = 0.40 + 0.10 \text{ It/Io} + 0.15 \text{ Mt/Mo} + 0.20 \text{ Et/Eo} + 0.15 \text{ Ft/Fo}$$

5.2.2 ในกรณีที่ผู้รับจ้างเป็นผู้จัดหาท่อเหล็กเหนียวและหรืออุปกรณ์และให้รวมถึงงาน

TRANSMISSION CONDUIT

$$\text{ใช้สูตร } K = 0.40 + 0.10 \text{ It/Io} + 0.10 \text{ Mt/Mo} + 0.10 \text{ Et/Eo} + 0.30 \text{ GIPI/GIPo}$$

5.2.3 ในกรณีที่ผู้รับจ้างเป็นผู้จัดหาท่อ HYDENSITY POLYETHYLENE และหรืออุปกรณ์

5.3 งานปรับปรุงระบบอุโมงค์ส่งน้ำและงาน SECONDARY LINING

$$\text{ใช้สูตร } K = 0.40 + 0.10 \text{ It/Io} + 0.15 \text{ Et/Eo} + 0.35 \text{ GIPI/GIPo}$$

5.4 งานวางท่อ PVC หุ้มด้วยคอนกรีต

$$\text{ใช้สูตร } K = 0.30 + 0.10 \text{ It/Io} + 0.20 \text{ Ct/Co} + 0.05 \text{ Mt/Mo} + 0.05 \text{ St/So} + 0.30 \text{ PVCt/PVCo}$$

สำเนาถูกต้อง



(นางสาวกฤติญา จิระกรวัฒน์)

นักวิชาการพัสดุปฏิบัติการ

สำเนาถูกต้อง

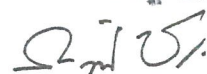

(นางสาวกฤติญา จิระกรวัฒน์)

นักวิชาการพัสดุปฏิบัติการ

5.5 งานวางท่อ PVC กลบทราย

$$\text{ใช้สูตร } K = 0.25 + 0.05 \text{ It/Io} + 0.05 \text{ Mt/Mo} + 0.65 \text{ PVCt/PVCo}$$

5.6 งานวางท่อเหล็กอาบสังกะสี

$$\text{ใช้สูตร } K = 0.25 + 0.25 \text{ It/Io} + 0.50 \text{ GIPt/GIPo}$$

ประเภทงานและสูตรต่อไปนี้ใช้เฉพาะงานก่อสร้างของการไฟฟ้าฝ่ายผลิตแห่งประเทศไทยเท่านั้น

5.7 งานก่อสร้างระบบสายส่งแรงสูงและสถานีไฟฟ้าย่อย

5.7.1 งานติดตั้งเสา โครงเหล็กสายส่งและอุปกรณ์รวมทั้งงานติดตั้งอุปกรณ์ ไฟฟ้าสถานีย่อยสำหรับงานติดตั้ง เสา โครงเหล็กสายส่งและอุปกรณ์ ประกอบด้วย ลักษณะงานดังนี้ คือ PRELIMINARY WORK (ยกเว้น BOUNDARY POST) , TOWERS , INSULATOR STRING AND OVERHEAD GROUND WIRE ASSEMBLIES, CONDUCTOR AND OVERHEAD GROUND WIRE STRINGING , LINE ACCESSORIES , GROUNDING MATERIALS

สำหรับงานติดตั้งอุปกรณ์ไฟฟ้าสถานีไฟฟ้าย่อย หมายถึง เฉพาะการติดตั้งอุปกรณ์ไฟฟ้าเท่านั้น

$$\text{ใช้สูตร } K = 0.60 + 0.25 \text{ It/Io} + 0.15 \text{ Ft/Fo}$$

5.7.2 งานก่อสร้างฐานรากไฟฟ้า (TOWER FOUNDATION) และงานติดตั้ง BOUNDARY POST

$$\text{ใช้สูตร } K = 0.35 + 0.20 \text{ It/Io} + 0.20 \text{ Ct/Co} + 0.10 \text{ St/So} + 0.15 \text{ Ft/Fo}$$

5.7.3 งานก่อสร้างฐานรากอุปกรณ์ไฟฟ้าสถานีไฟฟ้าย่อย

$$\text{ใช้สูตร } K = 0.50 + 0.20 \text{ It/Io} + 0.15 \text{ Ct/Co} + 0.15 \text{ St/So}$$

5.8 งานหล่อและตอกเสาเข็มคอนกรีตอัดแรง

5.8.1 งานเสาเข็มคอนกรีตอัดแรง

$$\text{ใช้สูตร } K = 0.35 + 0.15 \text{ It/Io} + 0.20 \text{ Ct/Co} + 0.30 \text{ St/So}$$

5.8.2 งานเสาเข็มแบบ CAST IN PLACE

$$\text{ใช้สูตร } K = 0.30 + 0.10 \text{ It/Io} + 0.25 \text{ Ct/Co} + 0.35 \text{ St/So}$$

ประเภทงานและสูตรต่อไปนี้ใช้เฉพาะงานก่อสร้างของการไฟฟ้าส่วนภูมิภาคเท่านั้น

5.9 งานก่อสร้างสายส่งแรงสูงระบบแรงดัน 69-115 KV.

5.9.1 ในกรณีที่ผู้ว่าจ้างเป็นผู้จัดหาวัสดุและหรืออุปกรณ์ให้

$$\text{ใช้สูตร } K = 0.80 + 0.05 \text{ It/Io} + 0.10 \text{ Mt/Mo} + 0.05 \text{ Ft/Fo}$$

5.9.2 ในกรณีที่ผู้รับจ้างเป็นผู้จัดหาวัสดุหรืออุปกรณ์

$$\text{ใช้สูตร } K = 0.45 + 0.05 \text{ It/Io} + 0.20 \text{ Mt/Mo} + 0.05 \text{ Ft/Fo} + 0.25 \text{ Wt/Wo}$$

สำเนาถูกต้อง



(นางสาวกฤติญา จิระกรวัฒน์นะ)

นักวิชาการพัสดุปฏิบัติการ

สำเนาถูกต้อง

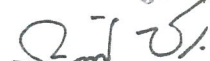

นางสาวกฤติญา จิระกรวัฒน์นะ)

นักวิชาการพัสดุปฏิบัติการ

ดัชนีราคาที่ใช้คำนวณตามสูตรที่ใช้กับสัญญาแบบปรับราคาได้ จัดทำขึ้นโดยกระทรวงพาณิชย์

K	=	EXCALATION FACTOR
It	=	ดัชนีราคาผู้บริโภคทั่วไปของประเทศ ในเดือนที่ส่งงานแต่ละงวด
Io	=	ดัชนีราคาผู้บริโภคทั่วไปของประเทศ ในเดือนที่เปิดของประกวดราคา
Ct	=	ดัชนีราคาซีเมนต์ ในเดือนที่ส่งงานแต่ละงวด
Co	=	ดัชนีราคาซีเมนต์ ในเดือนที่เปิดของประกวดราคา
Mt	=	ดัชนีราคาวัสดุก่อสร้าง (ไม่รวมเหล็กและซีเมนต์) ในเดือนที่ส่งงานแต่ละงวด
Mo	=	ดัชนีราคาวัสดุก่อสร้าง (ไม่รวมเหล็กและซีเมนต์) ในเดือนที่เปิดของประกวดราคา
St	=	ดัชนีราคาเหล็ก ในเดือนที่ส่งงานแต่ละงวด
So	=	ดัชนีราคาเหล็ก ในเดือนที่เปิดของประกวดราคา
Gt	=	ดัชนีราคาเหล็กแผ่นเรียบที่ผลิตในประเทศ ในเดือนที่ส่งงานแต่ละงวด
Go	=	ดัชนีราคาเหล็กแผ่นเรียบที่ผลิตในประเทศ ในเดือนที่เปิดของประกวดราคา
At	=	ดัชนีราคาแอสฟัลท์ ในเดือนที่ส่งงานแต่ละงวด
Ao	=	ดัชนีราคาแอสฟัลท์ ในเดือนที่เปิดของประกวดราคา
Et	=	ดัชนีราคาเครื่องจักรกลและบริภัณฑ์ ในเดือนที่ส่งงานแต่ละงวด
Eo	=	ดัชนีราคาเครื่องจักรกลและบริภัณฑ์ ในเดือนที่เปิดของประกวดราคา
Ft	=	ดัชนีราคาน้ำมันดีเซลหมุนเร็ว ในเดือนที่ส่งงานแต่ละงวด
Fo	=	ดัชนีราคาน้ำมันดีเซลหมุนเร็ว ในเดือนที่เปิดของประกวดราคา
ACt	=	ดัชนีราคาท่อซีเมนต์ใยหิน ในเดือนที่ส่งงานแต่ละงวด
ACo	=	ดัชนีราคาท่อซีเมนต์ใยหิน ในเดือนที่เปิดของประกวดราคา
PVCt	=	ดัชนีราคาท่อ PVC ในเดือนที่ส่งงานแต่ละงวด
PVCo	=	ดัชนีราคาท่อ PVC ในเดือนที่เปิดของประกวดราคา
GI Pt	=	ดัชนีราคาท่อเหล็กอบสังกะสี ในเดือนที่ส่งงานแต่ละงวด
GI Po	=	ดัชนีราคาท่อเหล็กอบสังกะสี ในเดือนที่เปิดของประกวดราคา
PEt	=	ดัชนีราคาท่อ HYDENSITY POLYETHYLENE ในเดือนที่ส่งงานแต่ละงวด
PEo	=	ดัชนีราคาท่อ HYDENSITY POLYETHYLENE ในเดือนที่เปิดของประกวดราคา
Wt	=	ดัชนีราคาสายไฟฟ้า ในเดือนที่ส่งงานแต่ละงวด
Wo	=	ดัชนีราคาสายไฟฟ้า ในเดือนที่เปิดของประกวดราคา

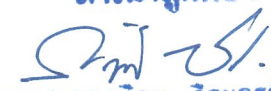
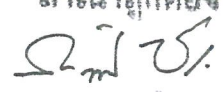
 (นางสาวกฤติญา จิระกรวัฒน์) **สำเนาถูกต้อง**
 นักวิชาการพัสดุปฏิบัติการ
สำเนาถูกต้อง

 นางสาวกฤติญา จิระกรวัฒน์)
 นักวิชาการพัสดุปฏิบัติการ

วิธีการคำนวณที่ใช้กับสัญญาแบบปรับราคาได้

1. การคำนวณค่า K จากสูตรตามลักษณะงานนั้น ๆ ให้ใช้ตัวเลขดัชนีราคาวัสดุก่อสร้างของกระทรวงพาณิชย์ โดยใช้ฐานของปี 2530 เป็นเกณฑ์ในการคำนวณ
2. การคำนวณค่า K สำหรับกรณีที่ม้งานก่อสร้างหลายประเภทรวมอยู่ในสัญญาเดียวกัน จะต้องแยกค่างานก่อสร้างแต่ละประเภทให้ชัดเจนตามลักษณะของงานนั้น และให้สอดคล้องกับสูตรที่ได้กำหนดไว้
3. การคำนวณหาค่า K กำหนดให้ใช้เลขทศนิยม 3 ตำแหน่ง ทุกขั้นตอน โดยไม่มีการปัดเศษ และกำหนดให้ทำเลขสัมพันธ์ (เปรียบเทียบ) ให้เป็นผลสำเร็จก่อน แล้วจึงนำผลลัพธ์ไปคูณกับตัวเลขคงที่หน้าเลขสัมพันธ์นั้น
4. ให้พิจารณาเงินเพิ่มหรือลดราคาค่างานจากราคาที่ผู้รับจ้างทำสัญญาตกลงกับผู้ว่าจ้างเมื่อค่า K ตามสูตรสำหรับงานก่อสร้างนั้น ๆ ในเดือนที่ส่งมอบงานมีค่าเปลี่ยนแปลงไปจากค่า K ในเดือนเปิดซองราคามากกว่า 4% ขึ้นไป โดยนำเฉพาะส่วนที่เกิน 4% มาคำนวณปรับเพิ่มหรือลดค่างานแล้วแก่กรณี (โดยไม่คิด 4% แรกให้)
5. ในกรณีที่ผู้รับจ้างไม่สามารถทำการก่อสร้างให้แล้วเสร็จตามระยะเวลาในสัญญา โดยเป็นความผิดของผู้รับจ้าง ค่า K ตามสูตรต่าง ๆ ที่จะนำมาใช้ในการคำนวณค่างานให้ใช้ค่า K ของเดือนสุดท้ายตามอายุสัญญา หรือค่า K ของเดือนที่ส่งมอบงานจริง แล้วแต่ค่า K ตัวใดจะมีค่าน้อยกว่า
6. การจ่ายเงินแต่ละงวดให้จ่ายค่าจ้างงานที่ผู้รับจ้างทำได้แต่ละงวดตามสัญญาไปก่อน ส่วนค่างานเพิ่มหรือค่างานลดลงซึ่งจะคำนวณได้ต่อเมื่อทราบดัชนีราคาวัสดุก่อสร้าง ซึ่งนำมาคำนวณค่า K ของเดือนที่ส่งมอบงานงวดนั้น ๆ เป็นที่แน่นอนแล้ว เมื่อคำนวณเงินเพิ่มได้ให้ขอทำความตกลงเรื่องการเงินกับสำนักงบประมาณ

สำเนาถูกต้อง



(นางสาวกฤติญา จิระกรวิริยะ)

นักวิชาการพัสดุปฏิบัติการ

สำเนาถูกต้อง

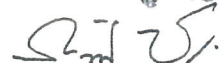

(นางสาวกฤติญา จิระกรวิริยะ)

นักวิชาการพัสดุปฏิบัติการ

ผนวก ๕ เงื่อนไขรายละเอียดการใช้พัสดุในงานก่อสร้าง
แบบทำยสัญญาจ้างก่อสร้าง เลขที่ ๕๔/๒๕๖๕
ลงวันที่ ๒ มิถุนายน ๒๕๖๕ จำนวน ๔ หน้า

(ลงชื่อ)..........ผู้ว่าจ้าง
(นายอรรถพล วงษ์ประยูร)
รองนายกองค์การบริหารส่วนจังหวัด ปฏิบัติราชการแทน
นายกองค์การบริหารส่วนจังหวัดสระบุรี

(ลงชื่อ)..........ผู้รับจ้าง
(นายมงคล บุญญาสิทธิ์)
ผู้รับมอบอำนาจ

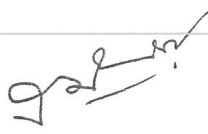

(ลงชื่อ)..........พยาน
(นางจุฑาพร บำรุงกิจ)
ผู้อำนวยการกองพัสดุและทรัพย์สิน

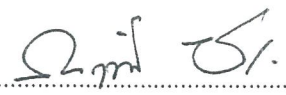
(ลงชื่อ)..........พยาน
(นางสาวกฤติญา จิระกรวัฒน์)
นักวิชาการพัสดุปฏิบัติการ

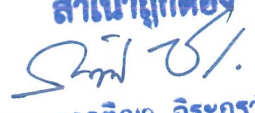
สำเนาถูกต้อง

(นางสาวกฤติญา จิระกรวัฒน์)
นักวิชาการพัสดุปฏิบัติการ

เงื่อนไขรายละเอียดการใช้วัสดุในงานก่อสร้าง

๑. ผู้รับจ้างต้องใช้วัสดุที่จะใช้ในงานก่อสร้างเป็นวัสดุที่ผลิตภายในประเทศโดยต้องใช้ไม่น้อยกว่าร้อยละ ๖๐ ของมูลค่าวัสดุที่จะใช้ในงานก่อสร้างทั้งหมดตามสัญญา และผู้รับจ้างต้องจัดทำแผนการใช้วัสดุที่ผลิตภายในประเทศไม่น้อยกว่าร้อยละ ๖๐ ของมูลค่าวัสดุที่จะใช้ในงานก่อสร้างทั้งหมดตามสัญญา ตามตารางผนวก ๑ แนบท้าย โดยจัดส่งให้องค์การบริหารส่วนจังหวัดสระบุรี ภายใน ๖๐ วัน นับถัดจากวันลงนามในสัญญา

๒. ผู้รับจ้างต้องใช้เหล็กที่ผลิตภายในประเทศไม่น้อยกว่าร้อยละ ๙๐ ของปริมาณเหล็กที่ต้องใช้ทั้งหมดตามสัญญา และผู้รับจ้างต้องจัดทำแผนการใช้เหล็กที่ผลิตภายในประเทศไม่น้อยกว่าร้อยละ ๙๐ ของปริมาณที่จะใช้ทั้งหมดตามสัญญา ตามตารางผนวก ๒ แนบท้าย โดยจัดส่งให้องค์การบริหารส่วนจังหวัดสระบุรี ภายใน ๖๐ วัน นับถัดจากวันลงนามในสัญญา

สำเนาถูกต้อง



(นางสาวกฤติญา จิระกรวัฒน์)

นักวิชาการพัสดุปฏิบัติการ

สำเนาถูกต้อง

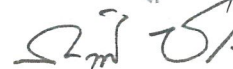

(นางสาวกฤติญา จิระกรวัฒน์)

นักวิชาการพัสดุปฏิบัติการ

ตารางการจัดทำแผนการใช้วัสดุที่ผลิตภายในประเทศ

โครงการ

รายการวัสดุหรือครุภัณฑ์ที่ใช้ในโครงการ
แผนการใช้วัสดุที่ผลิตภายในประเทศ

ลำดับ	รายการ	หน่วย	ปริมาณ	ราคาต่อหน่วย (บาท)	เป็นเงิน (รวม)	วัสดุ ในประเทศ	วัสดุ ต่างประเทศ
๑	ปูนซีเมนต์						
๒	กระเบื้อง						
๓	ผ้าเพดาน						
๔	หลอดไฟ						
๕	คอมไฟ						
รวม					xxx	xxx	xxx
อัตรา (ร้อยละ)					๑๐๐	๗๐	๓๐

ลงชื่อ (คู่สัญญาฝ่ายผู้รับจ้าง)
()

สำเนาถูกต้อง



(นางสาวกฤติญา จิระกรวัฒน์)

นักวิชาการพัสดุปฏิบัติการ

สำเนาถูกต้อง



(นางสาวกฤติญา จิระกรวัฒน์)

นักวิชาการพัสดุปฏิบัติการ

ตารางการจัดทำแผนการใช้เหล็กที่ผลิตภายในประเทศ

โครงการ

รายการวัสดุหรือครุภัณฑ์ที่ใช้ในโครงการ
แผนการใช้เหล็กที่ผลิตภายในประเทศ
ปริมาณเหล็กทั้งโครงการ xxx (ตัน)

ลำดับ	รายการ	หน่วย	ปริมาณ	เหล็ก ในประเทศ	เหล็ก ต่างประเทศ
๑	เหล็กเส้น	ตัน			
๒	เหล็กข้ออ	ตัน			
๓	เหล็กเส้นกรม	ตัน			
๔					
๕					
รวม			xxx	xxx	xxx
อัตรา (ร้อยละ)			๑๐๐	๙๐	๑๐

ลงชื่อ (คู่สัญญาฝ่ายผู้รับจ้าง)
()

สำเนาถูกต้อง



(นางสาวกฤติญา จิระกรวัฒน์)

นักวิชาการพัสดุปฏิบัติการ

สำเนาถูกต้อง

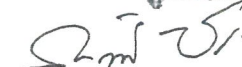

(นางสาวกฤติญา จิระกรวัฒน์)

นักวิชาการพัสดุปฏิบัติการ



ธนาคารกรุงไทย
KRUNGTHAI BANK



ต้นฉบับ

หนังสือค้ำประกัน
(หลักประกันสัญญาจ้าง)

เลขที่ 00019/200115/0071/65 วันที่ 2 มิถุนายน 2565

ข้าพเจ้า บมจ.ธนาคารกรุงไทย ศูนย์ปฏิบัติการสระบุรี
สำนักงานตั้งอยู่เลขที่ อาคารสาขาสระบุรี 78/2 ถนนสุดบรรทัด ต.ปากเพรียว อ.เมืองสระบุรี จ.สระบุรี 18000
โดย นาง กุลทิพย์ แก้วทั่วม
ผู้มีอำนาจลงนามผูกพันธนาคาร ขอทำหนังสือค้ำประกันฉบับนี้ไว้ต่อ องค์การบริหารส่วนจังหวัดสระบุรี

ซึ่งต่อไปนี้เรียกว่า "ผู้ว่าจ้าง" ดังมีข้อความต่อไปนี้

๑. ตามที่ ห้างหุ้นส่วนจำกัด สระบุรีวณิชชากร

ซึ่งต่อไปนี้เรียกว่า "ผู้รับจ้าง" ได้ทำสัญญาจ้าง โครงการก่อสร้างปรับปรุงถนนลาดยาง สาย สป.ถ1 - 0032 บ้านคลองไทร - บ้านคลองยาง ต.คลองเรือ - ต.วิหารแดง อ.วิหารแดง จ.สระบุรี

กับผู้ว่าจ้าง

ตามสัญญาเลขที่ 54 / 2565 ลงวันที่ 2 เดือน มิถุนายน พ.ศ. 2565 ซึ่งผู้รับจ้าง
ต้องวางหลักประกันการปฏิบัติตามสัญญาต่อผู้ว่าจ้าง เป็นจำนวนเงิน - 464,500.00 บาท -

(- สี่แสนหกหมื่นสี่พันห้าร้อยบาทถ้วน -)

ซึ่งเท่ากับร้อยละ 5 (ห้า) ของมูลค่าทั้งหมดของสัญญา

ข้าพเจ้ายินยอมผูกพันตน โดยไม่มีเงื่อนไขที่จะค้ำประกันในการชำระเงินให้ตามสิทธิเรียกร้องของผู้ว่าจ้าง

จำนวนไม่เกิน - 464,500.00 บาท -
(- สี่แสนหกหมื่นสี่พันห้าร้อยบาทถ้วน -)

ในฐานะเป็นลูกหนี้ร่วม ในกรณีที่ผู้รับจ้างก่อให้เกิดความเสียหายใด ๆ หรือต้องชำระค่าปรับ หรือค่าใช้จ่ายใด ๆ หรือผู้รับจ้างมิได้ปฏิบัติตามภาระหน้าที่ใด ๆ ที่กำหนดในสัญญาดังกล่าวข้างต้น ทั้งนี้ โดยผู้ว่าจ้างไม่จำเป็นต้องเรียกร้องให้ผู้รับจ้างชำระหนี้ก่อน

๒. หนังสือค้ำประกันนี้มีผลใช้บังคับตั้งแต่วันที่ 3 เดือน มิถุนายน พ.ศ. 2565

ถึงวันที่ 30 เดือน พฤศจิกายน พ.ศ. 2567 และข้าพเจ้าจะไม่เพิกถอนการค้ำประกันนี้ภายในระยะเวลาที่กำหนดไว้

๓. หากผู้ว่าจ้างได้ขยายระยะเวลาให้แก่ผู้รับจ้าง ให้ถือว่าข้าพเจ้ายินยอมในกรณีนั้น ๆ ด้วย โดยให้ขยายระยะเวลาการค้ำประกันนี้ออกไปตลอดระยะเวลาที่ผู้ว่าจ้างได้ขยายระยะเวลาให้แก่ผู้รับจ้างดังกล่าวข้างต้น

ข้าพเจ้าได้ลงนามและประทับตราไว้ต่อหน้าพยานเป็นสำคัญ



สำเนาถูกต้อง

ผู้ค้ำประกัน (นางสาวกฤตญา จิระกรวัฒน์)
นักวิชาการพิเศษปฏิบัติการ

ลงชื่อ (นาง กุลทิพย์ แก้วทั่วม)

ตำแหน่ง ผู้จัดการศูนย์ปฏิบัติการ

ลงชื่อ พยาน (นาง ษัญพร ม่วงดี)

ลงชื่อ พยาน (นาง สุปราณี ทองคำ)

เอกสารแนบค้ำประกัน หรือหนังสือค้ำประกัน
ครบถ้วนแล้ว โปรดส่งฉบับหนังสือค้ำประกันคืนธนาคาร

สำเนาฉบับ



คำสั่ง องค์การบริหารส่วนจังหวัดสระบุรี

ที่ ๗๑๓/๒๕๖๕

เรื่อง แต่งตั้งข้าราชการองค์การบริหารส่วนจังหวัดสกลนคร เป็นกรรมการตรวจรับพัสดุ

ตามคำสั่งองค์การบริหารส่วนจังหวัดสระบุรี ที่ ๖๑๑/๒๕๖๕ ลงวันที่ ๒๑ เมษายน ๒๕๖๕ เรื่อง แต่งตั้งคณะกรรมการตรวจรับพัสดุ และผู้ควบคุมงาน สำหรับการประกวดราคาจ้างก่อสร้างปรับปรุงถนนลาดยาง สาย สป.ถ.๑ - ๐๐๓๒ บ้านคลองไทร - บ้านคลองยาง ต.คลองเรือ - ต.วิหารแดง อ.วิหารแดง จ.สระบุรี ด้วยวิธีประกวดราคาอิเล็กทรอนิกส์ (e-bidding) โดยแต่งตั้ง นายสุรศักดิ์ สมภักดี ตำแหน่ง ผู้อำนวยการสำนักช่าง องค์การบริหารส่วนจังหวัดสกลนคร ช่วยราชการองค์การบริหารส่วนจังหวัดสระบุรี ปฏิบัติหน้าที่ ผู้อำนวยการกองช่าง เป็นกรรมการตรวจรับพัสดุ ด้วยวิธีประกวดราคาอิเล็กทรอนิกส์ (e-bidding) นั้น

องค์การบริหารส่วนจังหวัดสระบุรี ขอความอนุเคราะห์ยืมตัวข้าราชการองค์การบริหารส่วนจังหวัดสกลนคร รายนายสุรศักดิ์ สมภักดี ตำแหน่ง ผู้อำนวยการสำนักช่าง องค์การบริหารส่วนจังหวัดสกลนคร เป็นคณะกรรมการตรวจรับพัสดุ

องค์การบริหารส่วนจังหวัดสระบุรี จึงขอแต่งตั้ง นายสุรศักดิ์ สมภักดี ตำแหน่ง ผู้อำนวยการสำนักช่าง องค์การบริหารส่วนจังหวัดสกลนคร เป็นกรรมการตรวจรับพัสดุ โครงการจ้างก่อสร้างปรับปรุงถนนลาดยาง สาย สป.ถ.๑ - ๐๐๓๒ บ้านคลองไทร-บ้านคลองยาง ต.คลองเรือ - ต.วิหารแดง อ.วิหารแดง จ.สระบุรี ด้วยวิธีประกวดราคาอิเล็กทรอนิกส์ (e-bidding)

ให้ผู้ที่ได้รับการแต่งตั้งปฏิบัติหน้าที่ตามที่กำหนดไว้ในระเบียบกระทรวงการคลังว่าด้วยการจัดซื้อจัดจ้างและการบริหารพัสดุภาครัฐ พ.ศ. ๒๕๖๐ ตลอดจนมติคณะรัฐมนตรี กฎกระทรวง และหนังสือคำสั่งของกระทรวงการคลังที่เกี่ยวข้องโดยเคร่งครัด หากพบปัญหาอุปสรรค รายงานผลให้ทราบโดยด่วน

ทั้งนี้ ตั้งแต่วันที่ ๖ พฤษภาคม ๒๕๖๕

สั่ง ณ วันที่ ๖ เดือน พฤษภาคม พ.ศ. ๒๕๖๕

(นายอรรถพล วงษ์ประยูร)

รองนายกองค์การบริหารส่วนจังหวัด ปฏิบัติราชการแทน

นายกองค์การบริหารส่วนจังหวัดสระบุรี

สำเนาถูกต้อง

นางสาวกฤติญา จิระกรวัฒน์

นักวิชาการพัสดุปฏิบัติการ

.....รองนายกองค์การฯ

.....ปลัดองค์การ

.....รองปลัดองค์การฯ

.....ผอ.กองพัสดุฯ

.....หัวหน้าฝ่าย

.....เจ้าหน้าที่ พิมพ์/ทาน



คำสั่ง องค์การบริหารส่วนจังหวัดสระบุรี

ที่ ๖๑๑ / ๒๕๖๕

เรื่อง แต่งตั้ง คณะกรรมการตรวจรับพัสดุ และผู้ควบคุมงาน สำหรับการประกวดราคาจ้างก่อสร้างปรับปรุงถนนลาดยาง สาย สป.๓๑-๐๐๓๒ บ้านคลองไทร-บ้านคลองยาง ต.คลองเรือ-ต.วิหารแดง อ.วิหารแดง จ.สระบุรี ด้วยวิธีประกวดราคาอิเล็กทรอนิกส์ (e-bidding)

ด้วย องค์การบริหารส่วนจังหวัดสระบุรี มีความประสงค์จะประกวดราคาจ้างก่อสร้างปรับปรุงถนนลาดยาง สาย สป.๓๑-๐๐๓๒ บ้านคลองไทร-บ้านคลองยาง ต.คลองเรือ-ต.วิหารแดง อ.วิหารแดง จ.สระบุรี ด้วยวิธีประกวดราคาอิเล็กทรอนิกส์ (e-bidding) และเพื่อให้เป็นไปตามระเบียบกระทรวงการคลังว่าด้วยการจัดซื้อจัดจ้างและการบริหารพัสดุภาครัฐ พ.ศ. ๒๕๖๐ จึงขอแต่งตั้งรายชื่อต่อไปนี้เป็น คณะกรรมการตรวจรับพัสดุ และผู้ควบคุมงาน สำหรับการประกวดราคาจ้างก่อสร้างปรับปรุงถนนลาดยาง สาย สป.๓๑-๐๐๓๒ บ้านคลองไทร-บ้านคลองยาง ต.คลองเรือ-ต.วิหารแดง อ.วิหารแดง จ.สระบุรี ด้วยวิธีประกวดราคาอิเล็กทรอนิกส์ (e-bidding)

คณะกรรมการตรวจรับพัสดุ

๑. นางทิตยาพร เพชรประดับ

ประธานกรรมการฯ

รองปลัดองค์การบริหารส่วนจังหวัด

๒. นายสุรศักดิ์ สมภักดิ์

กรรมการ

ผู้อำนวยการสำนักช่าง องค์การบริหารส่วนจังหวัดตสกลนคร

ช่วยราชการองค์การบริหารส่วนจังหวัดสระบุรี ปฏิบัติหน้าที่

ผู้อำนวยการกองช่าง

๓. นายพงศกร เพชรประดับ

กรรมการ

วิศวกรโยธาชำนาญการ

อำนาจและหน้าที่

ตรวจการจ้างตามระเบียบกระทรวงการคลังว่าด้วยการจัดซื้อจัดจ้างและการบริการพัสดุภาครัฐ

พ.ศ.๒๕๖๐ ข้อ ๑๗๖

ผู้ควบคุมงาน

นายวันเฉลิม แก้ววิสูตร

ผู้ควบคุมงาน

วิศวกรโยธาชำนาญการ

สำเนาถูกต้อง

(นางสาวกฤติญา จิระกรวัฒน์)

นักวิชาการพัสดุปฏิบัติการ

อำนาจและหน้าที่

ควบคุมงาน ตามระเบียบกระทรวงการคลังว่าด้วยการจัดซื้อจัดจ้างและการบริหารพัสดุภาครัฐ
พ.ศ.๒๕๖๐ ข้อ ๑๗๘

สั่ง ณ วันที่ ๒๑ เมษายน พ.ศ. ๒๕๖๕



(นายอรรถพล วงษ์ประยูร)

รองนายกองค์การบริหารส่วนจังหวัด ปฏิบัติ

ราชการแทน

นายกองค์การบริหารส่วนจังหวัดสระบุรี

สำเนาถูกต้อง



นางสาวกฤติญา จิระกรวัฒน์)

นักวิชาการพัสดุปฏิบัติการ

สำเนาฉบับ



คำสั่ง องค์การบริหารส่วนจังหวัดสระบุรี

ที่ ๗๑๓/๒๕๖๕

เรื่อง แต่งตั้งข้าราชการองค์การบริหารส่วนจังหวัดสกลนคร เป็นกรรมการตรวจรับพัสดุ

ตามคำสั่งองค์การบริหารส่วนจังหวัดสระบุรี ที่ ๖๑๑/๒๕๖๕ ลงวันที่ ๒๑ เมษายน ๒๕๖๕ เรื่อง แต่งตั้งคณะกรรมการตรวจรับพัสดุ และผู้ควบคุมงาน สำหรับการประกวดราคาจ้างก่อสร้างปรับปรุงถนนลาดยาง สาย สป.ถ.๑ - ๐๐๓๒ บ้านคลองไทร - บ้านคลองยาง ต.คลองเรือ - ต.วิหารแดง อ.วิหารแดง จ.สระบุรี ด้วยวิธีประกวดราคาอิเล็กทรอนิกส์ (e-bidding) โดยแต่งตั้ง นายสุรศักดิ์ สมภักดี ตำแหน่ง ผู้อำนวยการสำนักช่าง องค์การบริหารส่วนจังหวัดสกลนคร ช่วยราชการองค์การบริหารส่วนจังหวัดสระบุรี ปฏิบัติหน้าที่ ผู้อำนวยการกองช่าง เป็นกรรมการตรวจรับพัสดุ ด้วยวิธีประกวดราคาอิเล็กทรอนิกส์ (e-bidding) นั้น

องค์การบริหารส่วนจังหวัดสระบุรี ขอความอนุเคราะห์ยืมตัวข้าราชการองค์การบริหารส่วนจังหวัดสกลนคร รายนายสุรศักดิ์ สมภักดี ตำแหน่ง ผู้อำนวยการสำนักช่าง องค์การบริหารส่วนจังหวัดสกลนคร เป็นคณะกรรมการตรวจรับพัสดุ

องค์การบริหารส่วนจังหวัดสระบุรี จึงขอแต่งตั้ง นายสุรศักดิ์ สมภักดี ตำแหน่ง ผู้อำนวยการสำนักช่าง องค์การบริหารส่วนจังหวัดสกลนคร เป็นกรรมการตรวจรับพัสดุ โครงการจ้างก่อสร้างปรับปรุงถนนลาดยาง สาย สป.ถ.๑ - ๐๐๓๒ บ้านคลองไทร-บ้านคลองยาง ต.คลองเรือ - ต.วิหารแดง อ.วิหารแดง จ.สระบุรี ด้วยวิธีประกวดราคาอิเล็กทรอนิกส์ (e-bidding)

ให้ผู้ที่ได้รับการแต่งตั้งปฏิบัติหน้าที่ตามที่กำหนดไว้ในระเบียบกระทรวงการคลังว่าด้วยการจัดซื้อจัดจ้างและการบริหารพัสดุภาครัฐ พ.ศ. ๒๕๖๐ ตลอดจนมติคณะรัฐมนตรี กฎกระทรวง และหนังสือคำสั่งของกระทรวงการคลังที่เกี่ยวข้องโดยเคร่งครัด หากพบปัญหาอุปสรรค รายงานผลให้ทราบโดยด่วน

ทั้งนี้ ตั้งแต่วันที่ ๖ พฤษภาคม ๒๕๖๕

สั่ง ณ วันที่ ๖ เดือน พฤษภาคม พ.ศ. ๒๕๖๕

(นายอรรถพล วงษ์ประยูร)

รองนายกองค์การบริหารส่วนจังหวัด ปฏิบัติราชการแทน

นายกองค์การบริหารส่วนจังหวัดสระบุรี

สำเนาถูกต้อง

(นางสาวกฤติญา จิระกรวัฒน์)
นักวิชาการพัสดุปฏิบัติการ

.....รองนายกองค์การฯ
.....ปลัดองค์การ
.....รองปลัดองค์การฯ
.....ผอ.กองพัสดุฯ
.....หัวหน้าฝ่าย
.....เจ้าหน้าที่ พิมพ์/ทวน



คำสั่ง องค์การบริหารส่วนจังหวัดสระบุรี

ที่ ๗๑๑/๒๕๖๘

เรื่อง แต่งตั้ง คณะกรรมการตรวจรับพัสดุ และผู้ควบคุมงาน สำหรับการประกวดราคาจ้างก่อสร้างปรับปรุงถนนลาดยาง สาย สป.๓๑-๐๐๓๒ บ้านคลองไทร-บ้านคลองยาง ต.คลองเรือ-ต.วิหารแดง อ.วิหารแดง จ.สระบุรี ด้วยวิธีประกวดราคาอิเล็กทรอนิกส์ (e-bidding)

ด้วย องค์การบริหารส่วนจังหวัดสระบุรี มีความประสงค์จะประกวดราคาจ้างก่อสร้างปรับปรุงถนนลาดยาง สาย สป.๓๑-๐๐๓๒ บ้านคลองไทร-บ้านคลองยาง ต.คลองเรือ-ต.วิหารแดง อ.วิหารแดง จ.สระบุรี ด้วยวิธีประกวดราคาอิเล็กทรอนิกส์ (e-bidding) และเพื่อให้เป็นไปตามระเบียบกระทรวงการคลังว่าด้วยการจัดซื้อจัดจ้างและการบริหารพัสดุภาครัฐ พ.ศ. ๒๕๖๐ จึงขอแต่งตั้งรายชื่อต่อไปนี้เป็น คณะกรรมการตรวจรับพัสดุ และผู้ควบคุมงาน สำหรับการประกวดราคาจ้างก่อสร้างปรับปรุงถนนลาดยาง สาย สป.๓๑-๐๐๓๒ บ้านคลองไทร-บ้านคลองยาง ต.คลองเรือ-ต.วิหารแดง อ.วิหารแดง จ.สระบุรี ด้วยวิธีประกวดราคาอิเล็กทรอนิกส์ (e-bidding)

คณะกรรมการตรวจรับพัสดุ

๑. นางทิตยาพร เพชรประดับ ประธานกรรมการฯ

รองปลัดองค์การบริหารส่วนจังหวัด

๒. นายสุรศักดิ์ สมภักดี กรรมการ

ผู้อำนวยการสำนักช่าง องค์การบริหารส่วนจังหวัดตกลนคร

ช่วยราชการองค์การบริหารส่วนจังหวัดสระบุรี ปฏิบัติหน้าที่

ผู้อำนวยการกองช่าง

๓. นายพงศกร เพชรประดับ กรรมการ

วิศวกรโยธาชำนาญการ

อำนาจและหน้าที่

ตรวจการจ้างตามระเบียบกระทรวงการคลังว่าด้วยการจัดซื้อจัดจ้างและการบริการพัสดุภาครัฐ

พ.ศ.๒๕๖๐ ข้อ ๑๗๖

ผู้ควบคุมงาน

นายวันเฉลิม แก้ววิสูตร

ผู้ควบคุมงาน

วิศวกรโยธาชำนาญการ

สำเนาถูกต้อง

(นางสาวกฤติญา จิระกรวิเศษ)
นักวิชาการพัสดุปฏิบัติการ

หน้า ๑/๑

อำนาจและหน้าที่

ควบคุมงาน ตามระเบียบกระทรวงการคลังว่าด้วยการจัดซื้อจัดจ้างและการบริหารพัสดุภาครัฐ
พ.ศ.๒๕๖๐ ข้อ ๑๗๘

สั่ง ณ วันที่ ๒๑ เมษายน พ.ศ. ๒๕๖๕



(นายอรรถพล วงษ์ประยูร)

รองนายกองค์การบริหารส่วนจังหวัด ปฏิบัติ

ราชการแทน

นายกองค์การบริหารส่วนจังหวัดสระบุรี

สำเนาถูกต้อง

(นางสาวกฤติญา จิระกรวัฒน์นช)
นักวิชาการพัสดุปฏิบัติการ