



## ประกาศองค์การบริหารส่วนจังหวัดสระบุรี

เรื่อง ประกวดราคาจ้างก่อสร้างปรับปรุงถนนลาดยางแบบแอสฟัลท์ติกคอนกรีต (Asphaltic Concrete) สาย สบ.ถ๑-๐๐๕๖ แยกทางหลวงหมายเลข ๒๒๗๓ - บ้านวังม่วง ต.วังม่วง อ.วังม่วง จ.สระบุรี ด้วยวิธีประกวดราคาอิเล็กทรอนิกส์ (e-bidding)

องค์การบริหารส่วนจังหวัดสระบุรี มีความประสงค์จะ ประกวดราคาจ้างก่อสร้างปรับปรุงถนนลาดยางแบบแอสฟัลท์ติกคอนกรีต (Asphaltic Concrete) สาย สบ.ถ๑-๐๐๕๖ แยกทางหลวงหมายเลข ๒๒๗๓ - บ้านวังม่วง ต.วังม่วง อ.วังม่วง จ.สระบุรี ด้วยวิธีประกวดราคาอิเล็กทรอนิกส์ (e-bidding) ราคาของงานก่อสร้างในการประกวดราคาครั้งนี้เป็นเงินทั้งสิ้น ๒๒,๔๙๒,๐๐๐.๐๐ บาท (ยี่สิบสองล้านสี่แสนเก้าหมื่นสองพันบาทถ้วน) โดยองค์การบริหารส่วนจังหวัดสระบุรี จะจัดจ้างตามราคาไม่เกินงบประมาณที่ตั้งไว้ เป็นเงิน ๒๑,๔๓๓,๐๐๐.๐๐บาท (ยี่สิบเอ็ดล้านสี่แสนสามหมื่นสามพันบาทถ้วน)

ผู้ยื่นข้อเสนอจะต้องมีคุณสมบัติ ดังต่อไปนี้

๑. มีความสามารถตามกฎหมาย
๒. ไม่เป็นบุคคลล้มละลาย
๓. ไม่อยู่ระหว่างเลิกกิจการ
๔. ไม่เป็นบุคคลซึ่งอยู่ระหว่างถูกระงับการยื่นข้อเสนอหรือทำสัญญากับหน่วยงานของรัฐไว้ชั่วคราว เนื่องจากเป็นผู้ที่ไม่ผ่านเกณฑ์การประเมินผลการปฏิบัติงานของผู้ประกอบการตามระเบียบที่รัฐมนตรีว่าการกระทรวงการคลังกำหนดตามที่ประกาศเผยแพร่ในระบบเครือข่ายสารสนเทศของกรมบัญชีกลาง
๕. ไม่เป็นบุคคลซึ่งถูกระงับชื่อไว้ในบัญชีรายชื่อผู้ทำงานและได้แจ้งเวียนชื่อให้เป็นผู้ทำงานของหน่วยงานของรัฐในระบบเครือข่ายสารสนเทศของกรมบัญชีกลาง ซึ่งรวมถึงนิติบุคคลที่ผู้ทำงานเป็นหุ้นส่วนผู้จัดการ กรรมการผู้จัดการ ผู้บริหาร ผู้มีอำนาจในการดำเนินงานในกิจการของนิติบุคคลนั้นด้วย
๖. มีคุณสมบัติและไม่มีลักษณะต้องห้ามตามที่คณะกรรมการนโยบายการจัดซื้อจัดจ้างและการบริหารพัสดุภาครัฐกำหนดในราชกิจจานุเบกษา
๗. เป็นนิติบุคคลผู้มีอาชีพรับจ้างงานที่ประกวดราคาอิเล็กทรอนิกส์ดังกล่าว
๘. ไม่เป็นผู้มีผลประโยชน์ร่วมกันกับผู้ยื่นข้อเสนอรายอื่นที่เข้ายื่นข้อเสนอให้แก่องค์การบริหารส่วนจังหวัดสระบุรี ณ วันประกาศประกวดราคาอิเล็กทรอนิกส์ หรือไม่เป็นผู้กระทำการอันเป็นการขัดขวางการแข่งขันราคาอย่างเป็นธรรม ในการประกวดราคาอิเล็กทรอนิกส์ครั้งนี้
๙. ไม่เป็นผู้ได้รับเอกสิทธิ์หรือความคุ้มกัน ซึ่งอาจปฏิเสธไม่ยอมขึ้นศาลไทย เว้นแต่รัฐบาลของผู้ยื่นข้อเสนอได้มีคำสั่งให้สละเอกสิทธิ์และความคุ้มกันเช่นนั้น
๑๐. ผู้ยื่นข้อเสนอต้องมีผลงานก่อสร้างประเภทเดียวกันกับงานที่ประกวดราคาจ้างก่อสร้างในวงเงินไม่น้อยกว่า ๘,๕๗๐,๐๐๐.๐๐ บาท (แปดล้านห้าแสนเจ็ดหมื่นบาทถ้วน) และเป็นผลงานที่เป็นคู่สัญญาโดยตรงกับหน่วยงานของรัฐ หรือหน่วยงานเอกชนที่องค์การบริหารส่วนจังหวัดสระบุรีเชื่อถือ

ส.ค.ค.ค.ค.ค.ค.

(นางสาวผู้ว่ารรณดา ภาอิ)  
นักวิชาการพัสดุชำนาญการ

๑๑. ผู้ยื่นข้อเสนอที่ยื่นข้อเสนอในรูปแบบของ "กิจการร่วมค้า" ต้องมีคุณสมบัติ ดังนี้

กรณีที่ข้อตกลงฯ กำหนดให้ผู้เข้าร่วมค้ารายใดรายหนึ่งเป็นผู้เข้าร่วมค้าหลัก ข้อตกลงฯ จะต้องมีการกำหนดสัดส่วนหน้าที่ และความรับผิดชอบในปริมาณงาน สิ่งของ หรือมูลค่าตามสัญญาของผู้เข้าร่วมค้าหลัก มากกว่าผู้เข้าร่วมค้ารายอื่นทุกราย

กรณีที่ข้อตกลงฯ กำหนดให้ผู้เข้าร่วมค้ารายใดรายหนึ่งเป็นผู้เข้าร่วมค้าหลัก กิจการร่วมค่านั้นต้องใช้ผลงานของผู้เข้าร่วมค้าหลักรายเดียวเป็นผลงานของกิจการร่วมค้าที่ยื่นข้อเสนอ

กรณีที่ข้อตกลงฯ กำหนดให้ผู้เข้าร่วมค้ารายใดรายหนึ่งเป็นผู้เข้าร่วมค้าหลัก ผู้เข้าร่วมค้าหลักจะต้องเป็นผู้ประกอบการที่ขึ้นทะเบียนไว้กับกรมบัญชีกลาง ในส่วนของผู้เข้าร่วมค้าที่ไม่ใช่ผู้เข้าร่วมค้าหลักจะเป็นผู้ประกอบการที่ขึ้นทะเบียนในสาขางานก่อสร้างไว้กับกรมบัญชีกลางหรือไม่ก็ได้

สำหรับข้อตกลงฯ ที่ไม่ได้กำหนดให้ผู้เข้าร่วมค้ารายใดเป็นผู้เข้าร่วมค้าหลัก ผู้เข้าร่วมค้าทุกรายจะต้องมีคุณสมบัติครบถ้วนตามเงื่อนไขที่กำหนดไว้ในเอกสารเชิญชวน

๑๒. ผู้ยื่นข้อเสนอต้องลงทะเบียนในระบบจัดซื้อจัดจ้างภาครัฐด้วยอิเล็กทรอนิกส์ (Electronic Government Procurement : e - GP) ของกรมบัญชีกลาง

ผู้ยื่นข้อเสนอต้องยื่นข้อเสนอและเสนอราคาทางระบบจัดซื้อจัดจ้างภาครัฐด้วยอิเล็กทรอนิกส์ ในวันที่ ๒๖ กันยายน ๒๕๖๕ ระหว่างเวลา ๐๘.๓๐ น. ถึง ๑๖.๓๐ น.

ผู้สนใจสามารถขอซื้อเอกสารประกวดราคาด้วยอิเล็กทรอนิกส์ ในราคาชุดละ ๕๐๐.๐๐ บาท ผ่านทางระบบจัดซื้อจัดจ้างภาครัฐด้วยอิเล็กทรอนิกส์และชำระเงินผ่านทางธนาคาร ตั้งแต่วันที่ ๗ กันยายน ๒๕๖๕ ถึงวันที่ ๒๓ กันยายน ๒๕๖๕ โดยดาวน์โหลดเอกสารผ่านทางระบบจัดซื้อจัดจ้างภาครัฐด้วยอิเล็กทรอนิกส์ ได้ภายหลังจากชำระเงินเป็นที่เรียบร้อยแล้วจนถึงก่อนวันเสนอราคา

ผู้สนใจสามารถดูรายละเอียดได้ที่เว็บไซต์ [www.saraburipao.go.th](http://www.saraburipao.go.th). หรือ [www.gprocurement.go.th](http://www.gprocurement.go.th) หรือสอบถามทางโทรศัพท์หมายเลข ๐-๓๖๖๗-๘๗๗๘ ในวันและเวลาราชการ

ประกาศ ณ วันที่ ๗ กันยายน ๒๕๖๕

(นายอรรถพล วงษ์ประยูร)

รองนายกองค์การบริหารส่วนจังหวัด ปฏิบัติราชการแทน

นายกองค์การบริหารส่วนจังหวัดสระบุรี

หมายเหตุ ผู้ประกอบการสามารถจัดเตรียมเอกสารประกอบการเสนอราคา (เอกสารส่วนที่ ๑ และเอกสารส่วนที่ ๒) ในระบบ e-GP ได้ตั้งแต่วันที่ซื้อเอกสารจนถึงวันเสนอราคา

**สำเนาถูกต้อง**

(นางสาวบุรณดา ภาษี)  
นักวิชาการพิเศษชำนาญการ

เอกสารประกวดราคาจ้างก่อสร้างด้วยการประกวดราคาอิเล็กทรอนิกส์ (e-bidding)

เลขที่ ๒๗/๒๕๖๕

การจ้างก่อสร้างปรับปรุงถนนลาดยางแบบแอสฟัลท์ติกคอนกรีต (Asphaltic Concrete) สาย สป.ถ๑-๐๐๕๖

แยกทางหลวงหมายเลข ๒๒๗๓ - บ้านวังม่วง ต.วังม่วง อ.วังม่วง จ.สระบุรี

ตามประกาศ องค์การบริหารส่วนจังหวัดสระบุรี

ลงวันที่ ๗ กันยายน ๒๕๖๕

องค์การบริหารส่วนจังหวัดสระบุรี ซึ่งต่อไปนี้จะเรียกว่า "องค์การบริหารส่วนจังหวัดสระบุรี" มีความประสงค์จะ ประกวดราคาจ้างก่อสร้าง ปรับปรุงถนนลาดยางแบบแอสฟัลท์ติกคอนกรีต (Asphaltic Concrete) สาย สป.ถ๑-๐๐๕๖ แยกทางหลวงหมายเลข ๒๒๗๓ - บ้านวังม่วง ต.วังม่วง อ.วังม่วง จ.สระบุรี ณ บริเวณถนนสาย สป.ถ๑-๐๐๕๖ แยกทางหลวงหมายเลข ๒๒๗๓ - บ้านวังม่วง ต.วังม่วง อ.วังม่วง จ.สระบุรี ด้วยวิธีประกวดราคาอิเล็กทรอนิกส์ (e-bidding) โดยมีข้อแนะนำและข้อกำหนดดังต่อไปนี้

๑. เอกสารแนบท้ายเอกสารประกวดราคาอิเล็กทรอนิกส์

- ๑.๑ แบบรูปและรายการละเอียด
- ๑.๒ แบบใบเสนอราคาที่กำหนดไว้ในระบบจัดซื้อจัดจ้างภาครัฐด้วยอิเล็กทรอนิกส์
- ๑.๓ สัญญาจ้างก่อสร้าง
- ๑.๔ แบบหนังสือค้ำประกัน
  - (๑) หลักประกันการเสนอราคา
  - (๒) หลักประกันสัญญา
- ๑.๕ สูตรการปรับราคา
- ๑.๖ บทนิยาม
  - (๑) ผู้ที่มีผลประโยชน์ร่วมกัน
  - (๒) การขัดขวางการแข่งขันอย่างเป็นธรรม
- ๑.๗ แบบบัญชีเอกสารที่กำหนดไว้ในระบบจัดซื้อจัดจ้างภาครัฐด้วยอิเล็กทรอนิกส์
  - (๑) บัญชีเอกสารส่วนที่ ๑
  - (๒) บัญชีเอกสารส่วนที่ ๒
- ๑.๘ รายละเอียดแบบรูปรายการงานก่อสร้าง
- ๑.๙ แผนการใช้วัสดุที่ผลิตภายในประเทศและแผนการใช้เหล็กที่ผลิตภายในประเทศ  
..... ฯลฯ.....

๒. คุณสมบัติของผู้ยื่นข้อเสนอ

- ๒.๑ มีความสามารถตามกฎหมาย
- ๒.๒ ไม่เป็นบุคคลล้มละลาย

สำเนาถูกต้อง

(นางสาวยุววรรณดา ภาณี)  
นักวิชาการพัสดุชำนาญการ

๒.๓ ไม่อยู่ระหว่างเลิกกิจการ

๒.๔ ไม่เป็นบุคคลซึ่งอยู่ระหว่างถูกระงับการยื่นข้อเสนอหรือทำสัญญากับหน่วยงานของรัฐไว้ชั่วคราว เนื่องจากเป็นผู้ที่ไม่ผ่านเกณฑ์การประเมินผลการปฏิบัติงานของผู้ประกอบการตามระเบียบที่รัฐมนตรีว่าการกระทรวงการคลังกำหนดตามที่ประกาศเผยแพร่ในระบบเครือข่ายสารสนเทศของกรมบัญชีกลาง

๒.๕ ไม่เป็นบุคคลซึ่งถูกระงับชื่อไว้ในบัญชีรายชื่อผู้ทำงานและได้แจ้งเวียนชื่อให้เป็นผู้ทำงานของหน่วยงานของรัฐในระบบเครือข่ายสารสนเทศของกรมบัญชีกลาง ซึ่งรวมถึงนิติบุคคลที่ผู้ทำงานเป็นหุ้นส่วนผู้จัดการ กรรมการผู้จัดการ ผู้บริหาร ผู้มีอำนาจในการดำเนินงานในกิจการของนิติบุคคลนั้นด้วย

๒.๖ มีคุณสมบัติและไม่มีลักษณะต้องห้ามตามที่คณะกรรมการนโยบายการจัดซื้อจัดจ้างและการบริหารพัสดุภาครัฐกำหนดในราชกิจจานุเบกษา

๒.๗ เป็นนิติบุคคลผู้มีอาชีพรับจ้างงานที่ประกวดราคาอิเล็กทรอนิกส์ดังกล่าว

๒.๘ ไม่เป็นผู้มีผลประโยชน์ร่วมกันกับผู้ยื่นข้อเสนอรายอื่นที่เข้ายื่นข้อเสนอให้แก่ องค์การบริหารส่วนจังหวัดสระบุรี ณ วันประกาศประกวดราคาอิเล็กทรอนิกส์ หรือไม่เป็นผู้กระทำการอันเป็นการขัดขวางการแข่งขันอย่างเป็นธรรม ในการประกวดราคาอิเล็กทรอนิกส์ครั้งนี้

๒.๙ ไม่เป็นผู้ได้รับเอกสิทธิ์หรือความคุ้มกัน ซึ่งอาจปฏิเสธไม่ยอมขึ้นศาลไทย เว้นแต่รัฐบาลของผู้ยื่นข้อเสนอได้มีคำสั่งให้สละเอกสิทธิ์และความคุ้มกันเช่นนั้น

๒.๑๐ ผู้ยื่นข้อเสนอต้องมีผลงานก่อสร้างประเภทเดียวกันกับงานที่ประกวดราคาจ้างก่อสร้างในวงเงินไม่น้อยกว่า ๘,๕๗๐,๐๐๐.๐๐ บาท (แปดล้านห้าแสนเจ็ดหมื่นบาทถ้วน) และเป็นผลงานที่เป็นคู่สัญญาโดยตรงกับหน่วยงานของรัฐ หรือหน่วยงานเอกชนที่องค์การบริหารส่วนจังหวัดสระบุรีเชื่อถือ

๒.๑๑ ผู้ยื่นข้อเสนอที่ยื่นข้อเสนอในรูปแบบของ "กิจการร่วมค้า" ต้องมีคุณสมบัติ ดังนี้  
กรณีที่ข้อตกลงฯ กำหนดให้ผู้เข้าร่วมค้ารายใดรายหนึ่งเป็นผู้เข้าร่วมค้าหลัก ข้อตกลงฯ จะต้องมีการกำหนดสัดส่วนหน้าที่ และความรับผิดชอบในปริมาณงาน สิ่งของ หรือมูลค่าตามสัญญาของผู้เข้าร่วมค้าหลักมากกว่าผู้เข้าร่วมค้ารายอื่นทุกราย

กรณีที่ข้อตกลงฯ กำหนดให้ผู้เข้าร่วมค้ารายใดรายหนึ่งเป็นผู้เข้าร่วมค้าหลัก กิจการร่วมค่านั้นต้องใช้ผลงานของผู้เข้าร่วมค้าหลักรายเดียวเป็นผลงานของกิจการร่วมค้าที่ยื่นข้อเสนอ

กรณีที่ข้อตกลงฯ กำหนดให้ผู้เข้าร่วมค้ารายใดรายหนึ่งเป็นผู้เข้าร่วมค้าหลัก ผู้เข้าร่วมค้าหลักจะต้องเป็นผู้ประกอบการที่ขึ้นทะเบียนไว้กับกรมบัญชีกลาง ในส่วนของผู้เข้าร่วมค้าที่ไม่ใช่ผู้เข้าร่วมค้าหลักจะเป็นผู้ประกอบการที่ขึ้นทะเบียนในสาขางานก่อสร้างไว้กับกรมบัญชีกลางหรือไม่ก็ได้

สำหรับข้อตกลงฯ ที่ไม่ได้กำหนดให้ผู้เข้าร่วมค้ารายใดเป็นผู้เข้าร่วมค้าหลัก ผู้เข้าร่วมค้าทุกรายจะต้องมีคุณสมบัติครบถ้วนตามเงื่อนไขที่กำหนดไว้ในเอกสารเชิญชวน

๒.๑๓ ผู้ยื่นข้อเสนอต้องลงทะเบียนในระบบจัดซื้อจัดจ้างภาครัฐด้วยอิเล็กทรอนิกส์ (Electronic Government Procurement : e - GP) ของกรมบัญชีกลาง

๓. หลักฐานการยื่นข้อเสนอ

สำเนาถูกต้อง

(นางสาวยุวธรรมา ภาษี)  
นักวิชาการพัสดุชำนาญการ

ผู้ยื่นข้อเสนอจะต้องเสนอเอกสารหลักฐานยื่นมาพร้อมกับการเสนอราคาทางระบบจัดซื้อจัดจ้าง  
ภาครัฐด้วยอิเล็กทรอนิกส์ โดยแยกเป็น ๒ ส่วน คือ

๓.๑ ส่วนที่ ๑ อย่างน้อยต้องมีเอกสารดังต่อไปนี้

- (๑) ในกรณีผู้ยื่นข้อเสนอเป็นนิติบุคคล
  - (ก) ห้างหุ้นส่วนสามัญหรือห้างหุ้นส่วนจำกัด ให้ยื่นสำเนาหนังสือรับรองการจดทะเบียนนิติบุคคล บัญชีรายชื่อหุ้นส่วนผู้จัดการ ผู้มีอำนาจควบคุม (ถ้ามี) พร้อมทั้งรับรองสำเนาถูกต้อง
  - (ข) บริษัทจำกัดหรือบริษัทมหาชนจำกัด ให้ยื่นสำเนาหนังสือรับรองการจดทะเบียนนิติบุคคล หนังสือบริคณห์สนธิ บัญชีรายชื่อกรรมการผู้จัดการ ผู้มีอำนาจควบคุม (ถ้ามี) และบัญชีผู้ถือหุ้นรายใหญ่ (ถ้ามี) พร้อมทั้งรับรองสำเนาถูกต้อง
  - (๒) ในกรณีผู้ยื่นข้อเสนอเป็นบุคคลธรรมดาหรือคณะบุคคลที่มีใช้นิติบุคคล ให้ยื่นสำเนาบัตรประจำตัวประชาชนของผู้ยื่น ข้อเสนอข้อตกลงที่แสดงถึงการเข้าเป็นหุ้นส่วน (ถ้ามี) สำเนาบัตรประจำตัวประชาชนของผู้เป็นหุ้นส่วน หรือสำเนาหนังสือเดินทางของผู้เป็นหุ้นส่วนที่ได้ถือสัญชาติไทย พร้อมทั้งรับรองสำเนาถูกต้อง
  - (๓) ในกรณีผู้ยื่นข้อเสนอเป็นผู้ยื่นข้อเสนอร่วมกันในฐานะเป็นผู้ร่วมค้า ให้ยื่นสำเนาสัญญาของการเข้าร่วมค้า และเอกสารตามที่ระบุไว้ใน (๑) หรือ (๒) ของผู้ร่วมค้า แล้วแต่กรณี
  - (๔) เอกสารเพิ่มเติมอื่นๆ
    - (๔.๑) สำเนาใบสำคัญแสดงการจดทะเบียนห้างหุ้นส่วนบริษัท พร้อมรับรองสำเนาถูกต้อง (ถ้ามี)
    - (๔.๒) สำเนาใบจดทะเบียนภาษีมูลค่าเพิ่ม พร้อมรับรองสำเนาถูกต้อง (ถ้ามี)
  - (๕) บัญชีเอกสารส่วนที่ ๑ ทั้งหมดที่ได้ยื่นพร้อมกับการเสนอราคาทางระบบจัดซื้อจัดจ้างภาครัฐด้วยอิเล็กทรอนิกส์ ตามแบบในข้อ ๑.๗ (๑) โดยไม่ต้องแนบในรูปแบบ PDF File (Portable Document Format)

ทั้งนี้ เมื่อผู้ยื่นข้อเสนอดำเนินการแนบไฟล์เอกสารตามบัญชีเอกสารส่วนที่ ๑ ครบถ้วน ถูกต้องแล้ว ระบบจัดซื้อจัดจ้างภาครัฐด้วยอิเล็กทรอนิกส์จะสร้างบัญชีเอกสารส่วนที่ ๑ ตามแบบในข้อ ๑.๗ (๑) ให้โดยผู้ยื่นข้อเสนอไม่ต้องแนบบัญชีเอกสารส่วนที่ ๑ ดังกล่าวในรูปแบบ PDF File (Portable Document Format)

๓.๒ ส่วนที่ ๒ อย่างน้อยต้องมีเอกสารดังต่อไปนี้

- (๑) ในกรณีที่ผู้ยื่นข้อเสนอมอบอำนาจให้บุคคลอื่นกระทำการแทนให้แนบหนังสือมอบอำนาจซึ่งติดอากรแสตมป์ตามกฎหมาย โดยมีหลักฐานแสดงตัวตนของผู้มอบอำนาจและผู้รับมอบอำนาจซึ่งแนบมาถูกต้อง และผู้รับมอบอำนาจเป็นบุคคลธรรมดาต้องเป็นผู้ที่บรรลุนิติภาวะตามกฎหมายแล้วเท่านั้น
- (๒) หลักประกันการเสนอราคา ตามข้อ ๕
- (๓) สำเนาหนังสือรับรองผลงานก่อสร้างพร้อมทั้งรับรอง **นางสาววรรณดา ภาณี**  
**นักวิชาการพิเศษชำนาญการ**
- (๔) สำเนาใบขึ้นทะเบียนผู้ประกอบการวิสาหกิจขนาดกลางและขนาดย่อม (SMEs)

ประเภท PDF File (Portable Document Format) โดยผู้ยื่นข้อเสนอต้องเป็นผู้รับผิดชอบตรวจสอบความครบถ้วน ถูกต้อง และชัดเจนของเอกสาร PDF File ก่อนที่จะยื่นยื่นการเสนอราคา แล้วจึงส่งข้อมูล (Upload) เพื่อเป็นการ เสนอราคาให้แก่องค์การบริหารส่วนจังหวัดสระบุรี ผ่านทางระบบจัดซื้อจัดจ้างภาครัฐด้วยอิเล็กทรอนิกส์

๔.๗ คณะกรรมการพิจารณาผลการประกวดราคาอิเล็กทรอนิกส์จะดำเนินการตรวจสอบ คุณสมบัติของผู้ยื่นข้อเสนอแต่ละรายว่า เป็นผู้ยื่นข้อเสนอที่มีผลประโยชน์ร่วมกันกับผู้ยื่นเสนอรายอื่นตามข้อ ๑.๖ (๑) หรือไม่ หากปรากฏว่าผู้ยื่นเสนอรายใดเป็นผู้ยื่นข้อเสนอที่มีผลประโยชน์ร่วมกันกับผู้ยื่นเสนอรายอื่น คณะ กรรมการฯ จะตัดรายชื่อผู้ยื่นเสนอราคาที่มีผลประโยชน์ร่วมกันนั้นออกจากการเป็นผู้ยื่นข้อเสนอ

หากปรากฏต่อคณะกรรมการพิจารณาผลการประกวดราคาอิเล็กทรอนิกส์ว่า ก่อนหรือในขณะที่ มีการพิจารณาข้อเสนอ มีผู้ยื่นเสนอรายใดกระทำการอันเป็นการขัดขวางการแข่งขันอย่างเป็นธรรมตามข้อ ๑.๖ (๒) และคณะกรรมการฯ เชื่อว่ามีการกระทำการอันเป็นการขัดขวางการแข่งขันอย่างเป็นธรรม คณะกรรมการฯ จะตัดรายชื่อ ผู้ยื่นเสนอรายนั้นออกจากการเป็นผู้ยื่นข้อเสนอ และองค์การบริหารส่วนจังหวัดสระบุรี จะพิจารณาลงโทษผู้ยื่นข้อ เสนอดังกล่าวเป็นผู้ทำงาน เว้นแต่ องค์การบริหารส่วนจังหวัดสระบุรี จะพิจารณาเห็นว่าผู้ยื่นข้อเสนอรายนั้น มิใช่เป็น ผู้ริเริ่มให้มีการกระทำความดังกล่าวและได้ให้ความร่วมมือเป็นประโยชน์ต่อการพิจารณาขององค์การบริหารส่วนจังหวัด สระบุรี

๔.๘ ผู้ยื่นข้อเสนอจะต้องปฏิบัติ ดังนี้

- (๑) ปฏิบัติตามเงื่อนไขที่ระบุไว้ในเอกสารประกวดราคาอิเล็กทรอนิกส์
- (๒) ราคาที่เสนอจะต้องเป็นราคาที่รวมภาษีมูลค่าเพิ่ม และภาษีอื่นๆ (ถ้ามี) รวมค่าใช้ จ่ายทั้งปวงไว้ด้วยแล้ว
- (๓) ผู้ยื่นข้อเสนอจะต้องลงทะเบียนเพื่อเข้าสู่กระบวนการเสนอราคา ตามวัน เวลา ที่ กำหนด
- (๔) ผู้ยื่นข้อเสนอจะถอนการเสนอราคาที่เสนอแล้วไม่ได้
- (๕) ผู้ยื่นข้อเสนอต้องศึกษาและทำความเข้าใจในระบบและวิธีการเสนอราคาด้วยวิธี

ประกวดราคาอิเล็กทรอนิกส์ ของกรมบัญชีกลางที่แสดงไว้ในเว็บไซต์ [www.gprocurement.go.th](http://www.gprocurement.go.th)

๔.๙ ผู้ยื่นข้อเสนอที่เป็นผู้ชนะการเสนอราคาต้องจัดทำแผนการใช้พัสดุที่ผลิตภายในประเทศ และแผนการใช้เหล็กที่ผลิตภายในประเทศ โดยยื่นให้หน่วยงานของรัฐภายใน ๖๐ วัน นับถัดจากวันลงนามในสัญญา

## ๕. หลักประกันการเสนอราคา

ผู้ยื่นข้อเสนอต้องวางหลักประกันการเสนอราคาพร้อมกับการเสนอราคาทางระบบการจัดซื้อจัด จ้างภาครัฐด้วยอิเล็กทรอนิกส์ โดยใช้หลักประกันอย่างหนึ่งอย่างใดดังต่อไปนี้ จำนวน ๑,๐๗๑,๖๕๐.๐๐ บาท (หนึ่ง ล้านเจ็ดหมื่นหนึ่งพันหกร้อยห้าสิบบาทถ้วน)

๕.๑ เช็คหรือตราพท์ที่ธนาคารเซ็นส่งง่าย ซึ่งเป็นเช็คหรือตราพท์ลงวันที่ที่ใช้เช็คหรือตราพท์ นั้นชำระต่อเจ้าหน้าที่ในวันที่ยื่นข้อเสนอ หรือก่อนวันนั้นไม่เกิน ๓ วันทำการ

๕.๒ หนังสือค้ำประกันอิเล็กทรอนิกส์ของธนาคารภายในประเทศตามแบบที่คณะกรรมการ

สำเนาถูกต้อง

(นางสาวยุวธรรมา ภาชี)  
นักวิชาการพัสดุชำนาญการ

## นโยบายกำหนด

๕.๓ พันธบัตรรัฐบาลไทย

๕.๔ หนังสือค้ำประกันของบริษัทเงินทุนหรือบริษัทเงินทุนหลักทรัพย์ที่ได้รับอนุญาตให้

ประกอบกิจการเงินทุนเพื่อการพาณิชย์และประกอบธุรกิจค้ำประกันตามประกาศของธนาคารแห่งประเทศไทย ตามรายชื่อบริษัทเงินทุนที่ธนาคารแห่งประเทศไทยแจ้งเวียนให้ทราบ โดยอนุโลมให้ใช้ตามตัวอย่างหนังสือค้ำประกันของธนาคารที่คณะกรรมการนโยบายกำหนด

กรณีที่ผู้ยื่นข้อเสนอ นำเช็คหรือตราพท์ที่ธนาคารสั่งจ่ายหรือพันธบัตรรัฐบาลไทยหรือหนังสือค้ำประกันของบริษัทเงินทุนหรือบริษัทเงินทุนหลักทรัพย์ มาวางเป็นหลักประกันการเสนอราคาจะต้องส่งต้นฉบับเอกสารดังกล่าวมาให้องค์การบริหารส่วนจังหวัดสระบุรีตรวจสอบความถูกต้องในวันที่ ๒๙ กันยายน ๒๕๖๕ ระหว่างเวลา ๐๘.๓๐ น. ถึง ๑๖.๓๐ น.

กรณีที่ผู้ยื่นข้อเสนอที่ยื่นข้อเสนอในรูปแบบของ "กิจการร่วมค้า" ประสงค์จะใช้หนังสือค้ำประกันอิเล็กทรอนิกส์ของธนาคารในประเทศเป็นหลักประกันการเสนอราคาให้ระบุชื่อผู้เข้าร่วมค้ารายที่สัญญาาร่วมค้ากำหนดให้เป็นผู้เข้ายื่นข้อเสนอกับหน่วยงานของรัฐเป็นผู้ยื่นข้อเสนอ

หลักประกันการเสนอราคาตามข้อนี้ องค์การบริหารส่วนจังหวัดสระบุรีจะคืนให้ผู้ยื่นข้อเสนอหรือผู้ค้ำประกันภายใน ๑๕ วัน นับถัดจากวันที่องค์การบริหารส่วนจังหวัดสระบุรีได้พิจารณาเห็นชอบรายงานผลคัดเลือกผู้ชนะการประกวดราคาเรียบร้อยแล้ว เว้นแต่ผู้ยื่นข้อเสนอรายที่คัดเลือกไว้ซึ่งเสนอราคาต่ำสุดหรือได้คะแนนรวมสูงสุดไม่เกิน ๓ ราย ให้คืนได้ต่อเมื่อได้ทำสัญญาหรือข้อตกลง หรือผู้ยื่นข้อเสนอได้พ้นจากข้อผูกพันแล้ว

การคืนหลักประกันการเสนอราคา ไม่ว่าในกรณีใด ๆ จะคืนให้โดยไม่มีดอกเบี้ย

### ๖. หลักเกณฑ์และสิทธิในการพิจารณา

๖.๑ การพิจารณาผลการยื่นข้อเสนอประกวดราคาอิเล็กทรอนิกส์ครั้งนี้ องค์การบริหารส่วนจังหวัดสระบุรีจะพิจารณาตัดสินโดยใช้หลักเกณฑ์ ราคา

๖.๒ การพิจารณาผู้ชนะการยื่นข้อเสนอ

กรณีใช้หลักเกณฑ์ราคาในการพิจารณาผู้ชนะการยื่นข้อเสนอ องค์การบริหารส่วนจังหวัดสระบุรี จะพิจารณาจาก ราคารวม

๖.๓ หากผู้ยื่นข้อเสนอรายใดมีคุณสมบัติไม่ถูกต้องตามข้อ ๒ หรือยื่นหลักฐานการยื่นข้อเสนอไม่ถูกต้อง หรือไม่ครบถ้วนตามข้อ ๓ หรือยื่นข้อเสนอไม่ถูกต้องตามข้อ ๔ แล้ว คณะกรรมการพิจารณาผล การประกวดราคาอิเล็กทรอนิกส์จะไม่รับพิจารณาข้อเสนอของผู้ยื่นข้อเสนอรายนั้น เว้นแต่ผู้ยื่นข้อเสนอรายใดเสนอเอกสารทางเทคนิคหรือรายละเอียดคุณลักษณะเฉพาะของพัสดุที่จะจ้างไม่ครบถ้วน หรือเสนอรายละเอียดแตกต่างไปจากเงื่อนไขที่องค์การบริหารส่วนจังหวัดสระบุรีกำหนดไว้ในประกาศและเอกสารประกวดราคาอิเล็กทรอนิกส์ ในส่วนที่มีใช้สาระสำคัญและความแตกต่างนั้น ไม่มีผลทำให้เกิดการได้เปรียบเสียเปรียบต่อผู้ยื่นข้อเสนอรายอื่น หรือเป็นการผิดพลาดเล็กน้อย คณะกรรมการฯ อาจพิจารณาผ่อนปรนการตัดสินสิทธิผู้ยื่นข้อเสนอรายนั้น

๖.๔ องค์การบริหารส่วนจังหวัดสระบุรีสงวนสิทธิ์ไม่พิจารณาข้อเสนอของผู้ยื่นข้อเสนอโดย

สำเนาถูกต้อง  
(นางสาวยุววรรณภา ภาษี)  
นักวิชาการพัสดุชำนาญการ

ไม่มีการผ่อนผัน ในกรณีดังต่อไปนี้

(๑) ไม่ปรากฏชื่อผู้ยื่นข้อเสนอรายนั้นในบัญชีรายชื่อผู้รับเอกสารประกวดราคาอิเล็กทรอนิกส์ทางระบบจัดซื้อจัดจ้างด้วยอิเล็กทรอนิกส์ หรือบัญชีรายชื่อผู้ซื้อเอกสารประกวดราคาอิเล็กทรอนิกส์ทางระบบจัดซื้อจัดจ้างด้วยอิเล็กทรอนิกส์ ขององค์การบริหารส่วนจังหวัดสระบุรี

(๒) ไม่กรอกชื่อผู้ยื่นข้อเสนอในการเสนอราคาทางระบบจัดซื้อจัดจ้างด้วยอิเล็กทรอนิกส์

(๓) เสนอรายละเอียดแตกต่างไปจากเงื่อนไขที่กำหนดในเอกสารประกวดราคาอิเล็กทรอนิกส์ที่เป็นสาระสำคัญ หรือมีผลทำให้เกิดความได้เปรียบเสียเปรียบแก่ผู้ยื่นข้อเสนอรายอื่น

๖.๕ ในการตัดสินการประกวดราคาอิเล็กทรอนิกส์หรือในการทำสัญญา คณะกรรมการพิจารณาผลการประกวดราคาอิเล็กทรอนิกส์หรือองค์การบริหารส่วนจังหวัดสระบุรี มีสิทธิให้ผู้ยื่นข้อเสนอชี้แจงข้อเท็จจริงเพิ่มเติมได้ องค์การบริหารส่วนจังหวัดสระบุรีมีสิทธิที่จะไม่รับข้อเสนอ ไม่รับราคา หรือไม่ทำสัญญา หากข้อเท็จจริงดังกล่าวไม่เหมาะสมหรือไม่ถูกต้อง

๖.๖ องค์การบริหารส่วนจังหวัดสระบุรีทรงไว้ซึ่งสิทธิที่จะไม่รับราคาต่ำสุด หรือราคาหนึ่งราคาใด หรือราคาที่เสนอทั้งหมดก็ได้ และอาจพิจารณาเลือกจ้างในจำนวน หรือขนาด หรือเฉพาะรายการหนึ่งรายการใด หรืออาจจะยกเลิก การประกวดราคาอิเล็กทรอนิกส์โดยไม่พิจารณาจัดจ้างเลยก็ได้ สุดแต่จะพิจารณา ทั้งนี้เพื่อประโยชน์ของทางราชการเป็นสำคัญ และให้ถือว่าการตัดสินขององค์การบริหารส่วนจังหวัดสระบุรีเป็นเด็ดขาด ผู้ยื่นข้อเสนอจะเรียกร้องค่าใช้จ่าย หรือค่าเสียหายใดๆ มิได้ รวมทั้ง องค์การบริหารส่วนจังหวัดสระบุรีจะพิจารณายกเลิกการประกวดราคาอิเล็กทรอนิกส์และลงโทษผู้ยื่นข้อเสนอเป็นผู้ทำงาน ไม่ว่าจะเป็นผู้ยื่นข้อเสนอที่ได้รับการคัดเลือกหรือไม่ก็ตาม หากมีเหตุที่เชื่อถือได้ว่าผู้ยื่นข้อเสนอกระทำการโดยไม่สุจริต เช่น การเสนอเอกสารอันเป็นเท็จ หรือใช้ชื่อบุคคลธรรมดา หรือนิติบุคคลอื่นมาเสนอราคาแทน เป็นต้น

ในกรณีที่ผู้ยื่นข้อเสนอรายที่เสนอราคาต่ำสุด เสนอราคาต่ำจนคาดหมายได้ว่าไม่อาจดำเนินงานตามเอกสารประกวดราคาอิเล็กทรอนิกส์ได้ คณะกรรมการพิจารณาผลการประกวดราคาอิเล็กทรอนิกส์หรือองค์การบริหารส่วนจังหวัดสระบุรี จะให้ผู้ยื่นข้อเสนอชี้แจงและแสดงหลักฐานที่ทำให้เชื่อได้ว่าผู้ยื่นข้อเสนอสามารถดำเนินงานตามเอกสารประกวดราคาอิเล็กทรอนิกส์ให้เสร็จสมบูรณ์ หากคำชี้แจงไม่เป็นที่รับฟังได้ องค์การบริหารส่วนจังหวัดสระบุรี มีสิทธิที่จะไม่รับข้อเสนอหรือไม่รับราคาของผู้ยื่นข้อเสนอรายนั้น ทั้งนี้ผู้ยื่นเสนอดังกล่าวไม่มีสิทธิเรียกร้องค่าใช้จ่ายหรือค่าเสียหายใดๆ จากองค์การบริหารส่วนจังหวัดสระบุรี

๖.๗ ก่อนลงนามในสัญญา องค์การบริหารส่วนจังหวัดสระบุรี อาจประกาศยกเลิกการประกวดราคาอิเล็กทรอนิกส์ หากปรากฏว่ามีการกระทำที่เข้าลักษณะผู้ยื่นข้อเสนอที่ชนะการประกวดราคาหรือที่ได้รับการคัดเลือกมีผลประโยชน์ร่วมกัน หรือมีส่วนได้เสียกับผู้ยื่นข้อเสนอรายอื่น หรือขัดขวางการแข่งขันอย่างเป็นธรรม หรือสมยอมกันกับผู้ยื่นข้อเสนอรายอื่น หรือเจ้าหน้าที่ในการเสนอราคา หรือถือว่ากระทำการทุจริตอื่นใดในการเสนอราคา

๖.๘ หากผู้ยื่นข้อเสนอซึ่งเป็นผู้ประกอบการ SMEs เสนอราคาสูงกว่าราคาต่ำสุดของผู้ยื่นข้อ

**สำเนาถูกต้อง**  
  
**(นางสาวยุววรรณดา ภาณี)**  
**นักวิชาการพัสดุชำนาญการ**



เสนอรายอื่นที่ไม่เกินร้อยละ ๑๐ ให้หน่วยงานของรัฐจัดซื้อจัดจ้างจากผู้ประกอบการ SMEs ดังกล่าว โดยจัดเรียงลำดับผู้ยื่นข้อเสนอซึ่งเป็นผู้ประกอบการ SMEs ซึ่งเสนอราคาสูงกว่าราคาต่ำสุดของผู้ยื่นข้อเสนอรายอื่นไม่เกินร้อยละ ๑๐ ที่จะเรียกมาทำสัญญาไม่เกิน ๓ ราย

ผู้ยื่นข้อเสนอที่เป็นกิจการร่วมค้าที่จะได้สิทธิตามวรรคหนึ่ง ผู้เข้าร่วมค้าทุกรายจะต้องเป็นผู้ประกอบการ SMEs

๖.๙ หากผู้ยื่นข้อเสนอซึ่งมิใช่ผู้ประกอบการ SMEs แต่เป็นบุคคลธรรมดาที่ถือสัญชาติไทย หรือนิติบุคคลที่จัดตั้งขึ้นตามกฎหมายไทยเสนอราคาสูงกว่าราคาต่ำสุดของผู้ยื่นข้อเสนอซึ่งเป็นผู้ประกอบการ SMEs ที่มิได้ถือสัญชาติไทยหรือนิติบุคคลที่จัดตั้งขึ้นตามกฎหมายของต่างประเทศไม่เกินร้อยละ ๓ ให้หน่วยงานของรัฐจัดซื้อหรือจัดจ้างจากผู้ยื่นข้อเสนอซึ่งเป็นผู้ประกอบการ SMEs ที่ถือสัญชาติไทยหรือนิติบุคคลที่จัดตั้งขึ้นตามกฎหมายไทยดังกล่าว

ผู้ยื่นข้อเสนอที่เป็นกิจการร่วมค้าที่จะได้สิทธิตามวรรคหนึ่ง ผู้เข้าร่วมค้าทุกรายจะต้องเป็นผู้ประกอบการที่เป็นบุคคลธรรมดาที่ถือสัญชาติไทยหรือนิติบุคคลที่จัดตั้งขึ้นตามกฎหมายไทย

## ๗. การทำสัญญาจ้างก่อสร้าง

ผู้ชนะการประกวดราคาอิเล็กทรอนิกส์จะต้องทำสัญญาจ้างตามแบบสัญญา ดังระบุในข้อ ๑.๓ หรือทำข้อตกลงเป็นหนังสือกับองค์การบริหารส่วนจังหวัดสระบุรี ภายใน ๗ วัน นับถัดจากวันที่ได้รับแจ้ง และจะต้องวางหลักประกันสัญญาเป็นจำนวนเงินเท่ากับร้อยละ ๕ ของราคาค่าจ้างที่ประกวดราคาอิเล็กทรอนิกส์ ให้องค์การบริหารส่วนจังหวัดสระบุรียึดถือไว้ในขณะที่ทำสัญญาโดยใช้หลักประกันอย่างหนึ่งอย่างใด ดังต่อไปนี้

๗.๑ เงินสด

๗.๒ เช็คหรือตราพท์ที่ธนาคารเซ็นส่งจ่าย ซึ่งเป็นเช็คหรือตราพท์ลงวันที่ที่ใช้เช็คหรือตราพท์นั้น ชำระต่อเจ้าหน้าที่ในวันทำสัญญา หรือก่อนวันนั้นไม่เกิน ๓ วันทำการ

๗.๓ หนังสือค้ำประกันของธนาคารภายในประเทศ ตามตัวอย่างที่คณะกรรมการนโยบายกำหนด ดังระบุในข้อ ๑.๔ (๒) หรือจะเป็นหนังสือค้ำประกันอิเล็กทรอนิกส์ตามวิธีการที่กรมบัญชีกลางกำหนด

๗.๔ หนังสือค้ำประกันของบริษัทเงินทุน หรือบริษัทเงินทุนหลักทรัพย์ที่ได้รับอนุญาตให้ประกอบกิจการเงินทุนเพื่อการพาณิชย์และประกอบธุรกิจค้ำประกันตามประกาศของธนาคารแห่งประเทศไทย ตามรายชื่อบริษัทเงินทุนที่ธนาคารแห่งประเทศไทยแจ้งเวียนให้ทราบ โดยอนุโลมให้ใช้ตามตัวอย่างหนังสือค้ำประกันของธนาคารที่คณะกรรมการนโยบายกำหนด ดังระบุในข้อ ๑.๔ (๒)

๗.๕ พันธบัตรรัฐบาลไทย

หลักประกันนี้จะคืนให้ โดยไม่มีดอกเบี้ยภายใน ๑๕ วันนับถัดจากวันที่ผู้ชนะการประกวดราคาอิเล็กทรอนิกส์ (ผู้รับจ้าง) พ้นจากข้อผูกพันตามสัญญาจ้างแล้ว

## ๘. ค่าจ้างและการจ่ายเงิน

องค์การบริหารส่วนจังหวัดสระบุรีจะจ่ายค่าจ้างซึ่งได้รวมภาษีมูลค่าเพิ่ม ตลอดจนภาษีอื่น ๆ และค่าใช้จ่ายทั้งปวงแล้ว โดยถือราคาเหมารวมเป็นเกณฑ์ และกำหนดการจ่ายเงินเป็น จำนวน ๒ งวด ดังนี้

งวดที่ ๑ เป็นจำนวนเงินในอัตราร้อยละ ๓๐ ของค่าจ้าง เมื่อผู้รับจ้างได้ปฏิบัติงาน -งานชุดซ่อม

(นางสาวยุวธรรมา ภาณี)  
นักวิชาการพัสดุชำนาญการ

ผิวทางเดิม (Deep Patch) -งานหินคลุกปรับเสริมระดับ (หลวม) แล้วเสร็จ -งาน Pavement In - Place Recycling แล้วเสร็จ -งาน Prime Coat บนพื้นทางผสมวัสดุซีเมนต์ แล้วเสร็จ ให้แล้วเสร็จภายใน ๖๐ วัน

งวดสุดท้าย เป็นจำนวนเงินในอัตราร้อยละ ๗๐ ของค่าจ้าง เมื่อผู้รับจ้างได้ปฏิบัติงาน -งานผิวจราจร Asphalt Concrete (ปูบน Prime Coat) แล้วเสร็จ -ติดตั้งเครื่องหมายจราจรและอุปกรณ์อำนวยความสะดวกปลอดภัย แล้วเสร็จ -ติดตั้งป้ายประชาสัมพันธ์โครงการ แล้วเสร็จ -เก็บทำความสะอาด บริเวณสถานที่ก่อสร้างให้เป็นระเบียบเรียบร้อย, ติดตั้งเครื่องหมายจราจร, ป้ายโครงการหรือให้คณะกรรมการตรวจรับพัสดุได้ตรวจไว้เป็นที่เรียบร้อย ทั้งหมด ให้แล้วเสร็จเรียบร้อยตามสัญญาหรือข้อตกลงจ้างเป็นหนังสือ รวมทั้งทำสถานที่ก่อสร้างให้สะอาดเรียบร้อย

#### ๙. อัตราค่าปรับ

ค่าปรับตามสัญญาจ้างแนบท้ายเอกสารประกวดราคาอิเล็กทรอนิกส์นี้ หรือข้อตกลงจ้างเป็นหนังสือจะกำหนด ดังนี้

๙.๑ กรณีที่ผู้รับจ้างนำงานที่รับจ้างไปจ้างช่วงให้ผู้อื่นทำอีกทอดหนึ่งโดยไม่ได้รับอนุญาตจากองค์การบริหารส่วนจังหวัดสระบุรี จะกำหนดค่าปรับสำหรับการฝ่าฝืนดังกล่าวเป็นจำนวนร้อยละ ๑๐.๐๐ ของวงเงินของงานจ้างช่วงนั้น

๙.๒ กรณีที่ผู้รับจ้างปฏิบัติผิดสัญญาจ้างก่อสร้าง นอกเหนือจากข้อ ๙.๑ จะกำหนดค่าปรับเป็นรายวันเป็นจำนวนเงินตายตัวในอัตราร้อยละ ๐.๒๕ ของราคางานจ้าง

#### ๑๐. การรับประกันความชำรุดบกพร่อง

ผู้ชนะการประกวดราคาอิเล็กทรอนิกส์ซึ่งได้ทำสัญญาจ้าง ตามแบบ ดังระบุในข้อ ๑.๓ หรือข้อตกลงจ้างเป็นหนังสือแล้วแต่กรณี จะต้องรับประกันความชำรุดบกพร่องของงานจ้างที่เกิดขึ้นภายในระยะเวลา ไม่น้อยกว่า ๒ ปี นับถัดจากวันที่องค์การบริหารส่วนจังหวัดสระบุรีได้รับมอบงาน โดยต้องบริหารจัดการซ่อมแซมแก้ไขให้ใช้การได้ดีดังเดิมภายใน ๑๕ วัน นับถัดจากวันที่ได้รับแจ้งความชำรุดบกพร่อง

#### ๑๑. ข้อสงวนสิทธิในการยื่นข้อเสนอและอื่น ๆ

๑๑.๑ เงินค่าจ้างสำหรับงานจ้างครั้งนี้ ได้มาจากเงินงบประมาณประจำปี พ.ศ. ๒๕๖๕ และเงินอุดหนุนเฉพาะกิจฯ ปี ๒๕๖๕

การลงนามในสัญญาจะกระทำต่อเมื่อ องค์การบริหารส่วนจังหวัดสระบุรีได้รับอนุมัติเงินค่าก่อสร้างจากเงินงบประมาณประจำปี พ.ศ. ๒๕๖๕ และเงินอุดหนุนเฉพาะกิจฯ ปี ๒๕๖๕

๑๑.๒ เมื่อองค์การบริหารส่วนจังหวัดสระบุรีได้คัดเลือกผู้ยื่นข้อเสนอรายใดให้เป็นผู้รับจ้าง และได้ตกลงจ้าง ตามการประกวดราคาอิเล็กทรอนิกส์แล้ว ถ้าผู้รับจ้างจะต้องส่งหรือนำสิ่งของมาเพื่องานจ้างดังกล่าว เข้ามาจากต่างประเทศ และของนั้นต้องนำเข้ามาโดยทางเรือในเส้นทางที่มีเรือไทยเดินอยู่ และสามารถให้บริการรับขนได้ตามที่รัฐมนตรีว่าการกระทรวงคมนาคมประกาศกำหนด ผู้ยื่นข้อเสนอซึ่งเป็นผู้รับจ้างจะต้องปฏิบัติตามกฎหมายว่าด้วยการส่งเสริมการพาณิชย์นาวี ดังนี้

(๑) แจ้งการส่งหรือนำสิ่งของดังกล่าวเข้ามาจากต่างประเทศต่อกรมเจ้าท่า ภายใน ๗

สำเนาถูกต้อง  
(นางสาวยุวรัตน์ดา ภาณี)  
นักวิชาการพัสดุชำนาญการ

วัน นับตั้งแต่วันที่ผู้รับจ้างส่งหรือซื้อของจากต่างประเทศ เว้นแต่เป็นของที่รัฐมนตรีว่าการกระทรวงคมนาคมประกาศ ยกเว้นให้บรรทุกโดยเรืออื่นได้

(๒) จัดการให้สิ่งของดังกล่าวบรรทุกโดยเรือไทย หรือเรือที่มีสิทธิเช่นเดียวกับเรือไทย จากต่างประเทศมายังประเทศไทย เว้นแต่จะได้รับอนุญาตจากกรมเจ้าท่า ให้บรรทุกสิ่งของนั้น โดยเรืออื่นที่มีใช้เรือไทย ซึ่งจะต้องได้รับอนุญาตเช่นนั้นก่อนบรรทุกของลงเรืออื่น หรือเป็นของที่รัฐมนตรีว่าการกระทรวงคมนาคม ประกาศยกเว้นให้บรรทุกโดยเรืออื่น

(๓) ในกรณีที่มิปฏิบัติตาม (๑) หรือ (๒) ผู้รับจ้างจะต้องรับผิดชอบตามกฎหมายว่าด้วยการส่งเสริมการพาณิชย์

๑๑.๓ ผู้ยื่นข้อเสนอซึ่งองค์การบริหารส่วนจังหวัดสระบุรีได้คัดเลือกแล้ว ไม่ไปทำสัญญาหรือ ข้อตกลงจ้างเป็นหนังสือภายในเวลาที่กำหนดตั้งระบุไว้ในข้อ ๗ องค์การบริหารส่วนจังหวัดสระบุรีจะริบหลักประกัน การยื่นข้อเสนอ หรือเรียกจากผู้ออกหนังสือค้ำประกัน การยื่นข้อเสนอทันที และอาจพิจารณาเรียกมัดจำ ค่าความเสียหายอื่น (ถ้ามี) รวมทั้งจะพิจารณาให้เป็นผู้ทำงาน ตามระเบียบกระทรวงการคลังว่าด้วยการจัดซื้อจัดจ้างและการบริหารพัสดุภาครัฐ

๑๑.๔ องค์การบริหารส่วนจังหวัดสระบุรีสงวนสิทธิที่จะแก้ไขเพิ่มเติมเงื่อนไข หรือข้อกำหนด ในแบบสัญญาหรือข้อตกลงจ้างเป็นหนังสือให้เป็นไปตามความเห็นของสำนักงานอัยการสูงสุด (ถ้ามี)

๑๑.๕ ในกรณีที่เอกสารแนบท้ายเอกสารประกวดราคาอิเล็กทรอนิกส์ มีความขัดหรือแย้งกัน ผู้ยื่นข้อเสนอจะต้องปฏิบัติตามคำวินิจฉัยขององค์การบริหารส่วนจังหวัดสระบุรี คำวินิจฉัยดังกล่าวให้ถือเป็นที่สุด และ ผู้ยื่นข้อเสนอไม่มีสิทธิเรียกร้องค่าใช้จ่าใดๆ เพิ่มเติม

๑๑.๖ องค์การบริหารส่วนจังหวัดสระบุรี อาจประกาศยกเลิกการจัดจ้างในกรณีต่อไปนี้ได้ โดยที่ผู้ยื่นข้อเสนอจะเรียกร้องค่าเสียหายใดๆ จากองค์การบริหารส่วนจังหวัดสระบุรีไม่ได้

(๑) องค์การบริหารส่วนจังหวัดสระบุรีไม่ได้รับการจัดสรรเงินที่จะใช้ในการจัดจ้างหรือ ได้รับจัดสรรแต่ไม่เพียงพอที่จะทำการจัดจ้างครั้งนี้ต่อไป

(๒) มีการกระทำที่เข้าลักษณะผู้ยื่นข้อเสนอที่ชนะการจัดจ้างหรือที่ได้รับการคัดเลือกมี ผลประโยชน์ร่วมกัน หรือมีส่วนได้เสียกับผู้ยื่นข้อเสนอรายอื่น หรือขัดขวางการแข่งขันอย่างเป็นธรรมหรือสมยอมกัน กับผู้ยื่นข้อเสนอรายอื่น หรือเจ้าหน้าที่ในการเสนอราคา หรือสื่อว่ากระทำการทุจริตอื่นใดในการเสนอราคา

(๓) การทำการจัดจ้างครั้งนี้ต่อไปอาจก่อให้เกิดความเสียหายแก่องค์การบริหารส่วน จังหวัดสระบุรี หรือกระทบต่อประโยชน์สาธารณะ

(๔) กรณีอื่นในทำนองเดียวกับ (๑) (๒) หรือ (๓) ตามที่กำหนดในกฎกระทรวงซึ่งออก ตามความในกฎหมายว่าด้วยการจัดซื้อจัดจ้างและการบริหารพัสดุภาครัฐ

## ๑๒. การปรับราคาค่างานก่อสร้าง

การปรับราคาค่างานก่อสร้างตามสูตรการปรับราคาดังระบุในข้อ ๑๕ จะนำมาใช้ในกรณีที่ ค่า งานก่อสร้างลดลงหรือเพิ่มขึ้น โดยวิธีการต่อไปนี้

สำเนาถูกต้อง  
  
(นางสาวยุวรรณดา ภาอิ)  
นักวิชาการพัสดุชำนาญการ

ตามเงื่อนไข หลักเกณฑ์ สูตรและวิธีคำนวณที่ใช้กับสัญญาแบบปรับราคาได้ตามมติคณะรัฐมนตรี เมื่อวันที่ ๒๒ สิงหาคม ๒๕๓๒ เรื่อง การพิจารณาช่วยเหลือผู้ประกอบการอาชีพงานก่อสร้าง ตามหนังสือสำนักเลขาธิการ คณะรัฐมนตรี ที่ นร ๐๒๐๓/ว ๑๐๙ ลงวันที่ ๒๔ สิงหาคม ๒๕๓๒

สูตรการปรับราคา (สูตรค่า K) จะต้องคงที่ที่ระดับที่กำหนดไว้ในวันแล้วเสร็จตามที่กำหนดไว้ใน สัญญา หรือภายในระยะเวลาที่องค์การบริหารส่วนจังหวัดสระบุรีได้ขยายออกไป โดยจะใช้สูตรของทางราชการที่ได้ ระบุในข้อ ๑.๕ ดังนี้

$$K ๒.๑ = ๐.๓๐ + ๐.๑๐ * It / Io + ๐.๔๐ * Et / Eo + ๐.๒๐ * Ft / Fo$$

$$K ๓.๑ = ๐.๓๐ + ๐.๔๐ * At / Ao + ๐.๒๐ * Et / Eo + ๐.๑๐ * Ft / Fo$$

$$K ๓.๓ = ๐.๓๐ + ๐.๑๐ * Mt / Mo + ๐.๔๐ * At / Ao + ๐.๑๐ * Et / Eo + ๐.๑๐ * Ft / Fo$$

### ๑๓. มาตรฐานฝีมือช่าง

เมื่อองค์การบริหารส่วนจังหวัดสระบุรีได้คัดเลือกผู้ยื่นข้อเสนอรายใดให้เป็นผู้รับจ้างและได้ตกลง จ้างก่อสร้างตามประกาศนี้แล้ว ผู้ยื่นข้อเสนอจะต้องตกลงว่าในการปฏิบัติงานก่อสร้างดังกล่าว ผู้เสนอราคาจะต้องมี และใช้ผู้มีวุฒิบัตรระดับ ปวช. ปวส. และปวท. หรือเทียบเท่าจากสถาบันการศึกษาที่ ก.พ. รับรองให้เข้ารับราชการได้ ในอัตราไม่ต่ำกว่าร้อยละ ๑๐ ของแต่ละ สาขาช่างแต่ละจะต้องมีจำนวนช่างอย่างน้อย ๑ คน ในแต่ละสาขาช่าง ดังต่อไปนี้

๑๓.๑ ช่างโยธาหรือช่างก่อสร้าง

### ๑๔. การปฏิบัติตามกฎหมายและระเบียบ

ในระหว่างระยะเวลาการก่อสร้าง ผู้ยื่นข้อเสนอที่ได้รับการคัดเลือกให้เป็นผู้รับจ้างต้องปฏิบัติตามหลักเกณฑ์ที่กฎหมายและระเบียบได้กำหนดไว้โดยเคร่งครัด

### ๑๕. การประเมินผลการปฏิบัติงานของผู้ประกอบการ

องค์การบริหารส่วนจังหวัดสระบุรี สามารถนำผลการปฏิบัติงานแล้วเสร็จตามสัญญาของผู้ยื่นข้อเสนอที่ได้รับการคัดเลือกให้เป็นผู้รับจ้างเพื่อนำมาประเมินผลการปฏิบัติงานของผู้ประกอบการ

ทั้งนี้ หากผู้ยื่นข้อเสนอที่ได้รับการคัดเลือกไม่ผ่านเกณฑ์ที่กำหนดจะถูกระงับการยื่นข้อเสนอหรือทำสัญญากับองค์การบริหารส่วนจังหวัดสระบุรี ไว้ชั่วคราว

องค์การบริหารส่วนจังหวัดสระบุรี

๗ กันยายน ๒๕๖๕

สำเนาถูกต้อง

(นางสาวยุววรรณดา ภาณี)  
นักวิชาการพัสดุชำนาญการ



# บันทึกข้อความ

ส่วนราชการ กองช่าง ฝ่ายก่อสร้างและซ่อมบำรุง โทร 0-3621-4090

ที่ สบ 51005/๕๓๕๖

วันที่ ๒๑ สิงหาคม ๒๕๖๕

เรื่อง ขออนุมัติกำหนดราคากลางงานก่อสร้าง

เรียน นายกองค้การบริหารส่วนจังหวัดสระบุรี

ตามคำสั่งองค์การบริหารส่วนจังหวัดสระบุรี ที่ 1602/2565 ลงวันที่ 25 สิงหาคม 2565 เรื่อง แต่งตั้งคณะกรรมการกำหนดราคากลาง สำหรับการประกวดราคาจ้างก่อสร้างปรับปรุงถนนลาดยาง สาย สบ.ถ1-0056 แยกทางหลวงหมายเลข ๒๒๗๓ - บ้านวังม่วง ต.วังม่วง อ.วังม่วง จ.สระบุรี ด้วยวิธีประกวดราคาอิเล็กทรอนิกส์ (e-bidding) เพื่อดำเนินการตามพระราชบัญญัติการจัดซื้อจัดจ้างและการบริหารพัสดุภาครัฐ พ.ศ. ๒๕๖๐ และระเบียบกระทรวงการคลังว่าด้วยการจัดซื้อจัดจ้างและการบริหารพัสดุภาครัฐ พ.ศ. ๒๕๖๐ นั้น

คณะกรรมการกำหนดราคากลาง ได้พิจารณากำหนดราคากลางโครงการดังกล่าว ตามบัญชีโอนเงินงบประมาณรายจ่ายประจำปีงบประมาณ พ.ศ. ๒๕๖๕ ครั้งที่ 16/๒๕๖๕ อนุมัติเมื่อวันที่ 8 สิงหาคม ๒๕๖๕ ซึ่งตั้งจ่ายไว้ 21,433,000.00.- บาท โดยอ้างอิงราคาตามราคาวัสดุก่อสร้าง ของสำนักงานพาณิชย์จังหวัดสระบุรี และพาณิชย์กรุงเทพฯ ราคาในท้องถิ่น และหลักเกณฑ์การคำนวณราคากลางงานก่อสร้าง ของกรมบัญชีกลาง จำนวน 22,492,000.00.- บาท (ยี่สิบสองล้านบาทสี่แสนเก้าหมื่นสองพันบาทถ้วน)

จึงเรียนมาเพื่อโปรดอนุมัติราคากลาง

(ลงชื่อ) ประธานกรรมการ  
(นายมารุต ชาวสวน)

วิศวกรโยธาชำนาญการพิเศษ (วช.)

(ลงชื่อ) กรรมการ  
(นายวันเฉลิม แก้ววิสูตร)

วิศวกรโยธาชำนาญการ

(ลงชื่อ) กรรมการ  
(นายจิรายุทธ์ ศรีเจิม)

นายช่างโยธาอาวุโส

(ลงชื่อ) กรรมการ  
(นายมานิตย์ ชูศรีจันทร์)

วิศวกรโยธาปฏิบัติการ

(ลงชื่อ) กรรมการ  
(นายชัยภัทร คงอาจ)

นายช่างโยธาชำนาญงาน

ความคิดเห็น... เห็นไม่เหมาะสม

(ลงชื่อ) กิ่ง  
(นางสรารัตน์ สุขเมตตัน)  
ผู้อำนวยการกองช่าง

ความคิดเห็น... เห็นไม่เหมาะสม

(ลงชื่อ) กิ่ง  
(นางทิตยาพร เพชรประดับ)  
รองปลัดองค์การบริหารส่วนจังหวัด

ความคิดเห็น... เห็นไม่เหมาะสม

(ลงชื่อ) กิ่ง  
(นายอัศววัฒน์ ศิริสัญญาธนากร)  
ปลัดองค์การบริหารส่วนจังหวัดสระบุรี

วันที่เห็นชอบ (นายธนภฤต อัคระสัมปณณะ)  
รองนายกองค์การบริหารส่วนจังหวัด ปฏิบัติราชการแทน  
นายกองค์การบริหารส่วนจังหวัดสระบุรี

(นางสาวยุววรรณดา ภาชี)

ข้าราชการส่วนราชการ

ตารางแสดงวงเงินงบประมาณที่ได้รับจัดสรรและราคากลางใน  
งานจ้างก่อสร้าง

1. ชื่อโครงการ ปรับปรุงถนนลาดยาง สาย สป. ถ1-0056 แยกทางหลวงหมายเลข 2273 - บ้านวังม่วง ต.วังม่วง อ.วังม่วง จ.สระบุรี		
2. หน่วยงานเจ้าของโครงการ กองช่าง องค์การบริหารส่วนจังหวัดสระบุรี		
3. วงเงินงบประมาณที่ได้รับจัดสรร 21,433,000.00 บาท (ยี่สิบเอ็ดล้านบาทสามหมื่นสามพันบาทถ้วน)		
4. ลักษณะงาน (โดยสังเขป) ปรับปรุงถนนลาดยาง สาย สป. ถ1-0056 แยกทางหลวงหมายเลข 2273 - บ้านวังม่วง ต.วังม่วง อ.วังม่วง จ.สระบุรี (ตามแบบแปลนขององค์การบริหารส่วนจังหวัดสระบุรี)		
5. ราคากลางคำนวณ ณ วันที่ 30 สิงหาคม 2565 เป็นเงิน 22,492,000.00.- บาท (ยี่สิบสองล้านบาทสี่แสนเก้าหมื่นสองพันบาทถ้วน)		
6. บัญชีประมาณการราคากลาง		
6.1 แบบสรุปราคากลางงานก่อสร้างทางสะพานและท่อเหลี่ยม		
7. รายชื่อคณะกรรมการกำหนดราคากลาง		
7.1 นายมารุต ชาวสวน	ตำแหน่ง วิศวกรโยธาชำนาญการพิเศษ (วช.)	ประธานกรรมการ
7.2 นายวันเฉลิม แก้ววิสูตร	ตำแหน่ง วิศวกรโยธาชำนาญการ	กรรมการ
7.3 นายจิรยุทธ์ ศรีเจิม	ตำแหน่ง นายช่างโยธาอาวุโส	กรรมการ
7.4 นายมานิตย์ ชูศรีจันทร์	ตำแหน่ง วิศวกรโยธาปฏิบัติการ	กรรมการ
7.5 นายชัยภัทร คงองอาจ	ตำแหน่ง นายช่างโยธาชำนาญงาน	กรรมการ

สำเนาถูกต้อง

(นางสาวยุวธรรมา ภาณี)  
นักวิชาการพัสดุชำนาญการ

แบบสรุปราคากลางงานก่อสร้างทาง สะพานและท่อเหลี่ยม  
 ส่วนราชการ กองช่าง องค์การบริหารส่วนจังหวัดสระบุรี

โครงการ ปรับปรุงถนนลาดยาง

ปรับปรุงถนนลาดยางแบบ Pavement In-Place Recycling

สถานที่ สาย สป.ถ1 - 0056 แยกทางหลวงหมายเลข 2273 - บ้านวังม่วง ตำบลวังม่วง อำเภอวังม่วง จังหวัดสระบุรี

ลักษณะสายทาง ผิวจราจรกว้าง 6.00 ม. ยาว 5,000 ม. หนา 0.05 ม. ไหล่ทางกว้างข้างละ 1.00 ม.

หรือคิดเป็นพื้นที่ลาดยางไม่น้อยกว่า 40,000.00 ตร.ม.

กำหนดราคากลางวันที่ 25 สิงหาคม 2565

ใช้ราคาวัสดุก่อสร้างจากพาณิชย์จังหวัดสระบุรี วันที่

กรกฎาคม 2565

ใช้ราคาวัสดุอ้างอิง สระบุรี เดือน

กรกฎาคม 2565

ใช้ราคาวัสดุอ้างอิง กทม. เดือน

กรกฎาคม 2565

ลำดับที่	รายการ	Factor F	รวม	หมายเหตุ
1	ประเภทถนนทาง	1.2645	22,492,879.98	Factor F - ดอกเบี้ยเงินกู้ 5% - ภาษี 7% - เงินล่วงหน้าจ่าย 0% - เงินประกันผลงานหัก 0% - พื้นที่ปกติ
สรุป			22,492,879.98 22,492,000.00	

(ตัวอักษร) (ยี่สิบสองล้านสี่แสนเก้าพันสองพันเก้าร้อยเก้าสิบเก้า)

ราคาเฉลี่ย ต่อ ตร.ม.

562.30 บาทต่อตารางเมตร

ประธานกรรมการ  
 (นายมารุต ขาวสวน)  
 วิศวกรโยธาชำนาญการพิเศษ (วช.)  
 กรรมการ  
 (นายวันเฉลิม แก้ววิสูตร)  
 วิศวกรโยธาชำนาญการ  
 กรรมการ  
 (นายจรรย์ยุทธ์ ศรีเจิม)  
 นายช่างโยธาอาวุโส  
 กรรมการ  
 (นายมานิตย์ ชูศรีจันทร์)  
 วิศวกรโยธาปฏิบัติการ  
 กรรมการ  
 (นายชัยภัทร คงสมอาจ)  
 นายช่างโยธาชำนาญงาน

สำเนาถูกต้อง

(นางสาวยุววรรณดา ภาษี)  
 นักวิชาการพัสดุชำนาญการ

แบบสรุปราคากลางงานก่อสร้างทาง สะพานและท่อเหลี่ยม  
 ส่วนราชการ กองช่าง องค์การบริหารส่วนจังหวัดสระบุรี  
 งบประมาณประจำปี 2565

โครงการ ปรับปรุงถนนลาดยาง

ปรับปรุงถนนลาดยางแบบ Pavement In-Place Recycling

สาย สป.ถ1 - 0056 แยกทางหลวงหมายเลข 2273 - บ้านวังม่วง ตำบลวังม่วง อำเภอวังม่วง จังหวัดสระบุรี  
 ฝัองจรองกว้ง 6.00 ม. ยาว 5,000 ม. หน้า 0.05 ม. ไท่ล่ทงกว้งข้งลระ 1.00 ม.

หรือคิดเป็นพื้นที่ลาดยางไม่น้อยกว่า 40,000.00 ตร.ม.

ตามแบบองค์การบริหารส่วนจังหวัดสระบุรี

กำหนดราคากลางวันที่ 25 สิงหาคม 2565

ราชนำน้มนัดเดิล B7 35.11 บาท/ลิตร

ลำดับที่	รายการ	หน่วย	ปริมาณ	ราคา/หน่วย (2)	ราคาทุน (3)=(1)x(2)	Factor F (4)	ราคา/หน่วย x Factor F (5)	ราคากลาง (บาท) (6)=(3)x(4)	หมายเหตุ
1	งานรื้อโครงสร้างถนนเดิม								
1.1	งานรื้อผิวลาดยางเดิม	ตร.ม.	-		-	1.2645	-	-	
2	งานคืนคันทาง								
2.1	งานปรับแก้ดินแฉ่งไหล่ทาง (งานทดงบ)	ตร.ม.	-	1.52	-	1.2645	1.92	-	
3	งานโครงสร้างทางและฝัองจรอง								
3.1	งานโครงสร้างทาง								
3.1.1	งานทุ่ซ่อมนผิวทางเดิม (Deep Patch)	ตร.ม.	2,000.00	192.21	384,420.00	1.2645	243.05	486,099.09	
3.1.2	งานทิ่มตล่อกปรับเสริมระดับ(ทดงบ)	ลบ.ม.	2,000.00	201.23	402,460.00	1.2645	254.46	508,910.67	
3.1.3	งาน Pavement In - Place Recycling	ตร.ม.	40,000.00	89.10	3,564,000.00	1.2645	112.67	4,506,678.00	ทุ่ล่อก 20 ซม.
3.2	งานผิวทาง								
3.2.1	งาน Prime Coat บนพื้นทางวัสดุผสมซีเมนต์	ตร.ม.	30,000.00	30.16	904,800.00	1.2645	38.14	1,144,119.60	
3.2.2	งาน Tack Coat	ตร.ม.	-	15.72	-	1.2645	19.88	-	
3.2.3	Asphaltic Concrete								
	- Asphaltic Concrete 1.5% Prime Coat	ตร.ม.	30,000.00	296.07	8,882,100.00	1.2645	374.38	11,231,415.45	หน้า 5 ซม.
	- Asphaltic Concrete 1.5% Tack Coat	ตร.ม.	-	176.76	-	1.2645	223.51	-	หน้า 0 ซม.

สำเนาถูกต้อง

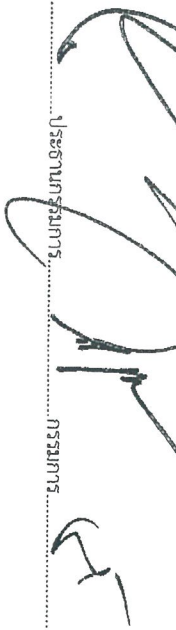

ประธานกรรมการ

กรรมการ

กรรมการ



กรรมการ

กรรมการ

กรรมการ

(นางสาววราพร ทา กอธ)  
 นักวิชาการพัสดุชำนาญการ



แบบสรุปราคากลางงานก่อสร้างทาง สะพานและท่อเหลี่ยม  
ส่วนราชการ กองช่าง องค์การบริหารส่วนจังหวัดสระบุรี  
งบประมาณประจำปี 2565

โครงการ ปรับปรุงถนนลาดยาง

ปรับปรุงถนนลาดยางแบบ Pavement In-Place Recycling

สาย สป.ถ.1 - 0056 แยกทางหลวงหมายเลข 2273 - บ้านวังม่วง ตำบลวังม่วง อำเภอวังม่วง จังหวัดสระบุรี

ลักษณะสายทาง ผิวจราจรกว้าง 6.00 ม. ยาว 5,000 ม. หนา 0.05 ม. ไหล่ทางกว้างข้างละ 1.00 ม.  
หรือคิดเป็นพื้นที่ลาดยางไม่น้อยกว่า 40,000.00 ตร.ม.

ตามแบบองค์การบริหารส่วนจังหวัดสระบุรี

กำหนดราคากลางวันที่ 25 สิงหาคม 2565 ราคาน้ำมันดีเซล B7 35.11 บาท/ลิตร

ลำดับที่	รายการ	หน่วย	ปริมาณ	ราคา/หน่วย	ราคาทุน	Factor F	ราคา/หน่วย x Factor F	ราคากลาง (บาท)	หมายเหตุ
4	งานผิวไหล่ทาง								
4.1	งาน Prime Coat บนพื้นที่ทางเดิมวัสดุซีเมนต์	ตร.ม.	10,000.00	30.16	301,600.00	1.2645	38.14	381,373.20	
4.2	งาน Tack Coat	ตร.ม.	-	15.72	-	1.2645	19.88	-	
4.3	งาน Asphaltic Concrete								
	- Asphaltic Concrete ปูน Prime Coat	ตร.ม.	10,000.00	296.07	2,960,700.00	1.2645	374.38	3,743,805.15	หนา 5 ซม.
	- Asphaltic Concrete ปูน Tack Coat	ตร.ม.	-	176.76	-	1.2645	223.51	-	หนา 0 ซม.
5	งานอาคารระบายน้ำ								
5.1	งานท่อออกตะกอน ค.ส.ถ.	เมตร		2,256.77	-	1.2645	2,853.69	-	
6	งานป้ายจราจรและงานติดตั้ง								
6.1	ป้ายจราจรแบบ ศ-3	ชุด		2,980.00	-	1.2645	3,768.21	-	
6.2	ป้ายจราจรแบบ ศ-4	ชุด		2,980.00	-	1.2645	3,768.21	-	
6.3	ป้ายจราจรแบบ ศ-7	ชุด		2,980.00	-	1.2645	3,768.21	-	
6.4	ป้ายจราจรแบบ ศ-9	ชุด		2,980.00	-	1.2645	3,768.21	-	
6.5	ป้ายจราจรแบบ ศ-10	ชุด		2,980.00	-	1.2645	3,768.21	-	
6.6	ป้ายจราจรแบบ ศ-7B (ทางแยก)	ชุด	2.00	2,980.00	5,960.00	1.2645	3,768.21	7,536.42	
6.7	ป้ายจราจรแบบ ศ-1 (สี่แยก)	ชุด	2.00	4,680.00	9,360.00	1.2645	5,917.86	11,835.72	
6.8	ป้ายจราจรแบบ น-3B (ห้ามรถหนักเกินกว่าขนาด)	ชุด	2.00	2,810.00	5,620.00	1.2645	3,553.25	7,106.49	
6.9	งานเหล็กกิโลเมตร (แบบทวลี่)	ชุด	8.00	1,940.00	15,520.00	1.2645	2,453.13	19,625.04	ดำเนินการ

**ดำเนินการ**

ประธานกรรมการ

*[Signature]*

กรรมการ

*[Signature]*

กรรมการ

*[Signature]*

กรรมการ

*[Signature]*

(นางสาวอุรุมภา กษ)

นักวิชาการพิเศษชำนาญการ

แบบสรุปราคากลางงานก่อสร้างทาง สะพานและท่อเหลี่ยม  
ส่วนราชการ กองช่าง องค์การบริหารส่วนจังหวัดสระบุรี

งบประมาณประจำปี 2565

โครงการ ปรับปรุงถนนลาดยาง

ปรับปรุงถนนลาดยางแบบ Pavement In-Place Recycling

สาย สป.ถ1 - 0056 แยกทางหลวงหมายเลข 2273 - บ้านวังม่วง ตำบลวังม่วง อำเภอวังม่วง จังหวัดสระบุรี

ลักษณะสภาพทาง ผิวจราจรกว้าง 6.00 ม. ยาว 5,000 ม. หน้า 0.05 ม. ใต้ถ้ทางกว้างข้างละ 1.00 ม.

หรือคิดเป็นพื้นที่ลาดยางไม่น้อยกว่า 40,000.00 ตร.ม.

ตามแบบองค์การบริหารส่วนจังหวัดสระบุรี

กำหนดราคาตารางวันที่ 25 สิงหาคม 2565

ราคาน้ำมันดีเซล B7 35.11 บาท/ลิตร

ลำดับที่	รายการ	หน่วย	ปริมาณ	ราคา/หน่วย	ราคาทุน	Factor F	ราคา/หน่วย x Factor F	ราคากลาง (บาท)	หมายเหตุ
7	เครื่องถมของรถบรรทุก								
7.1	งานสีเทอโรโมพลาสติกสะท้อนแสง (สีเหลือง + สีขาว)	ตร.ม.	1,170.10	290.00	339,329.00	1.2645	366.71	429,081.52	
7.2	งานเส้นหยุด	จุด	1.74	290.00	504.60	1.2645	366.71	638.07	
7.3	งาน Rumble Strips	จุด	15.00	450.00	6,750.00	1.2645	569.03	8,535.38	
8	งานป้ายโครงการ								
8.1	ป้ายโครงการ(ป้ายเหล็ก)	จุด	1.00	4,840.00	4,840.00	1.2645	6,120.18	6,120.18	
	รวมทั้งสิ้นเป็นเงิน				17,787,963.60			22,492,879.98	

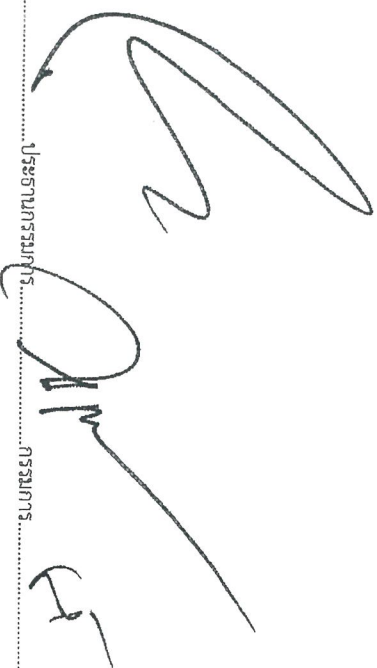

ประธานกรรมการ

กรรมการ

กรรมการ



กรรมการ



กรรมการ

สำนักงานกุดต้อง

(นางสาวสุวรรณา กาน์)  
นักวิชาการพิเศษชำนาญการ

งบประมาณประจำปี 2565  
แบบอบค.ส.บ.เลขที่ 8/65

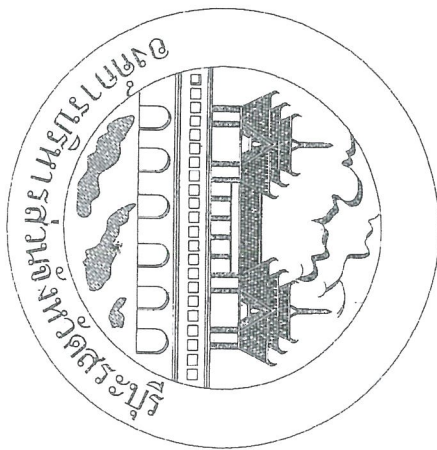

โครงการปรับปรุงถนนลาดยางแบบแอสฟัลต์ค้อนกรีต  
โดยวิธี Pavement In-Place Recycling

สาย สบ.ถ1-0056 แยกทางหลวงหมายเลข 2273 - บ.วังม่วง  
ตำบลวังม่วง อำเภอวังม่วง จังหวัดสระบุรี

*[Signature]*  
นายสุเทพ วัฒนศิริ  
อธิบดีกรมการทางหลวงชนบท

เลขที่	0165
วันที่	14/7/2565
ค่ารับ	45,580,255.50
เลขประจำตัวประชาชน	0123015
เลขประจำตัวประชาชน	0123015
เลขประจำตัวประชาชน	0123015

**สำเนาถูกต้อง**

(นางสาวยุววรรณ ทาอิ)  
นักวิชาการพัสดุชำนาญการ

# โครงการปรับปรุงถนนลาดยาง แบบแอสฟัลต์คอนกรีต โดยวิธี Pavement In-Place Recycling สาย สป.ถ1-0056 แยกทางหลวงหมายเลข 2273 - บ.วังม่วง ตำบลวังม่วง อําเภอมัญจาคีรี จังหวัดสกลบุรี

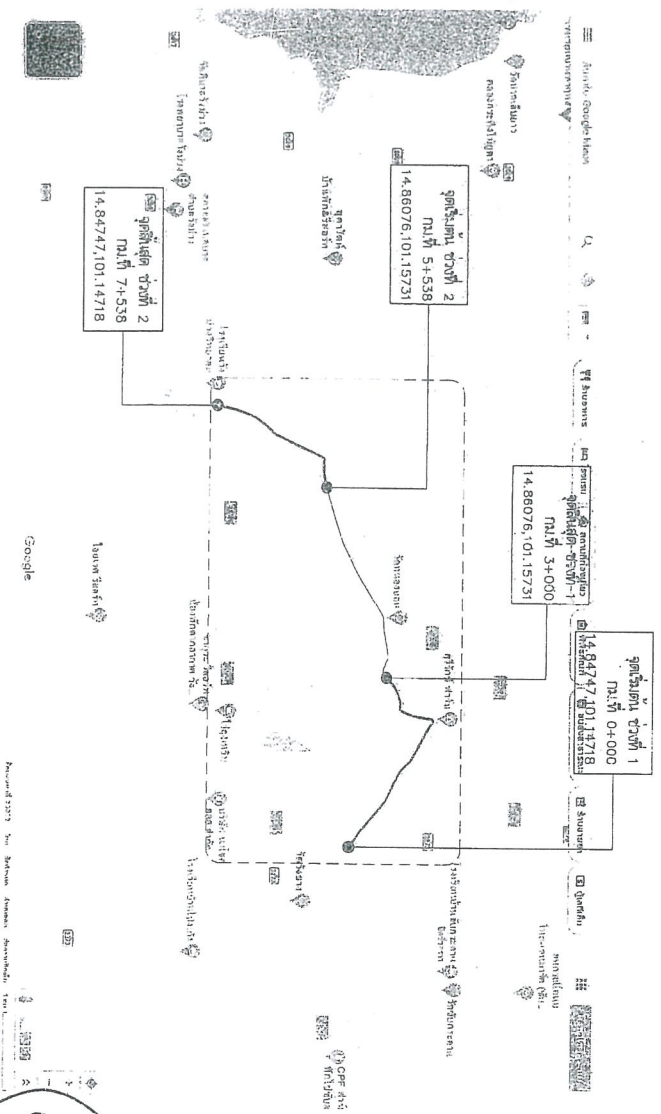

รายละเอียดการประกอบกรปรับปรุงถนนลาดยางแบบแอสฟัลต์คอนกรีต (Asphalt Concrete) โดยวิธี Pavement In-Place Recycling  
รวมระยะทาง 5.0 กิโลเมตร

- ช่วงที่ 1 กม.ที่ 0+000 ถึง กม.ที่ 3+000 ระยะทาง 3.0 กิโลเมตร
- ช่วงที่ 2 กม.ที่ 5+538 ถึง กม.ที่ 7+538 ระยะทาง 2.0 กิโลเมตร
- ผิวจราจรกว้าง 6.00 เมตร ยานพาหนะ 0.05 เมตร ไหล่ทางกว้างข้างละ 1.00 เมตร
- วัสดุคือหินที่พื้นที่ทางขยงไม่น้อยกว่า 40,000 ตรากรมศร
- จุดเริ่มต้นและจุดสิ้นสุดโครงการขอเปลี่ยนแปลงได้บนสภาพทางเฉพาะของพื้นที่ที่ดำเนินการ โดยไปอยู่ในจุดที่ถึงของขงกรมการจราจรรับผิดชอบ

(กรณีที่ไม่สามารถดำเนินการได้ตามรูปแบบรายการก่อสร้าง ให้ทำการปรับปรุงถนนลาดยางแบบ Asphaltic concrete ตามรายการพื้นที่ที่ได้ไปอยู่ในจุดที่ถึงของกรมการจราจรรับผิดชอบ แต่ต้องมีปริมาณงานไม่น้อยกว่าที่กำกับไว้ในแบบแปลน และรายการก่อสร้าง)

แผ่นที่	รายการ	หมายเหตุ
1.	ถมที่ตั้งแต่ ราวระดับที่ 1.00 ม.	
2.	ฐานดีคตามบวาง Asphaltic concrete	
3.	บั้งหินปริมาณงาน	
4-S.	ฐานดีคตามบวาง	

**แบบใช้ปรับปรุงถนนลาดยางแบบแอสฟัลต์คอนกรีต**

วันที่: ๑๕ ตุลาคม ๒๕๖๕ / ๒๕๖๕

คณะกรรมการจัดทำแบบรายการก่อสร้าง  
นาย..... / ๑๕๓๓๓๓๓๓

นาย..... / ๑๕๓๓๓๓๓๓

นาย..... / ๑๕๓๓๓๓๓๓

นาย..... / ๑๕๓๓๓๓๓๓

โครงการ	ปรับปรุงถนนลาดยางแบบแอสฟัลต์คอนกรีต	ปรับปรุงถนนลาดยางแบบแอสฟัลต์คอนกรีต	
ตัวร่าง/ออกแบบ	นาย.....	ตรวจสอบ/อนุมัติ	นาย.....
เขียนแบบ	นาย.....	ตรวจสอบ/อนุมัติ	นาย.....
วิศวกร/ช่างเทคนิค	นาย.....	ตรวจสอบ/อนุมัติ	นาย.....
วิศวกรโยธา	นาย.....	ตรวจสอบ/อนุมัติ	นาย.....

**(นางสาวสุวรรณา ภาณี)**  
นักวิชาการพัสดุชำนาญการ

**โครงการปรับปรุงถนนลาดยาง**  
**แบบแอสฟัลต์คอนกรีต โดยวิธี Pavement In-Place Recycling**  
 สาย สป.ถ1-0056 แยกทางหลวงหมายเลข 2273 - บ.วังม่วง  
 ตำบลวังม่วง อําเภอมัญจาคีรี จังหวัดสระบุรี

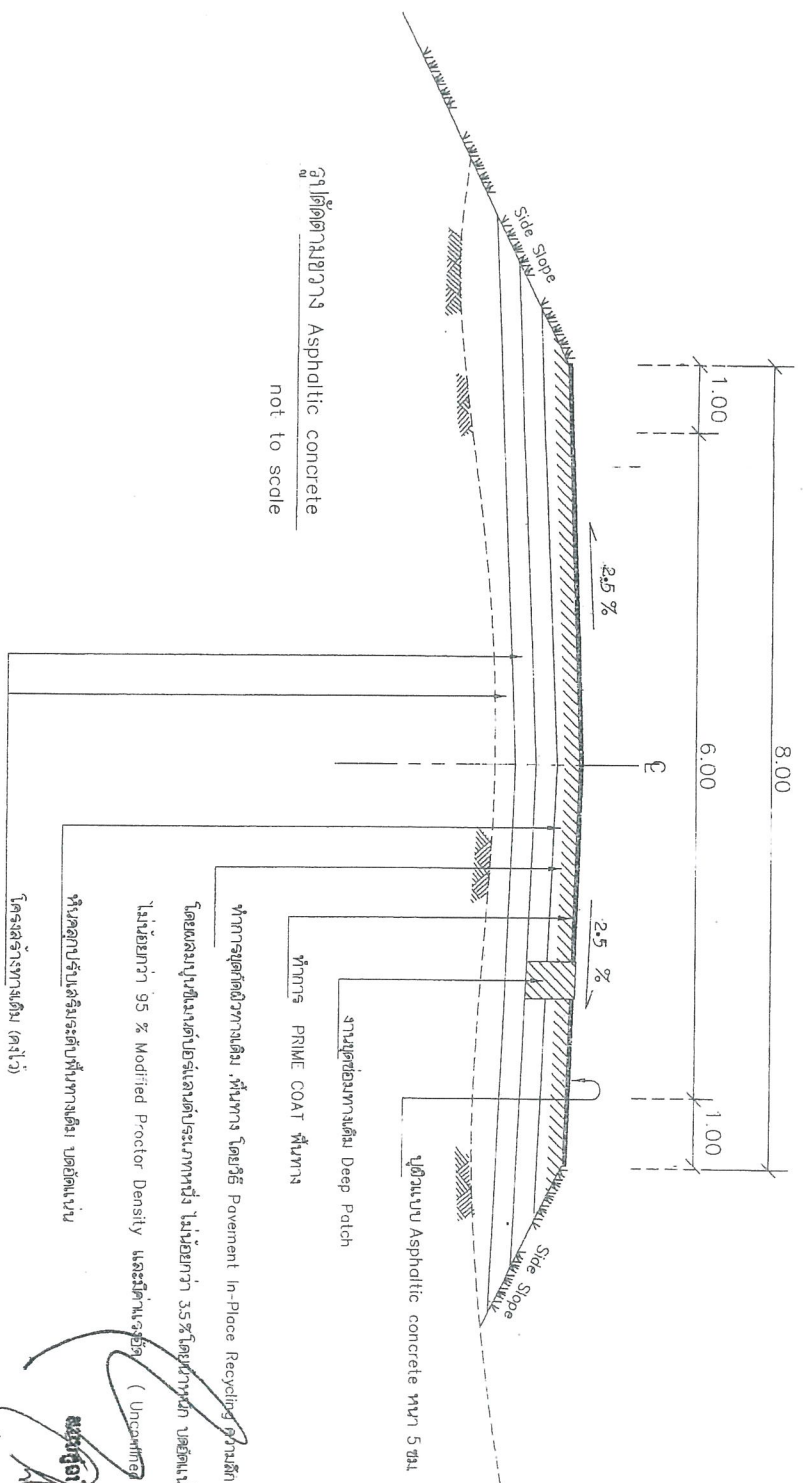

คณะกรรมการจัดทำแบบปฏิบัติงานการก่อสร้าง  
 ตามบัญชีของถนน 1478 / 2566  
 ฉบับที่ 4 ส.ค. 2566  
 เลขที่แบบก่อสร้าง 0115  
 033000  
 033000  
 033000

**สัญญาใบประกอบแบบปฏิบัติงานการก่อสร้าง**  
 (Uncompacted Compressive strength 1/5 Ksc.)  
 1/5 Ksc.  
 1/5 Ksc.

<b>โครงการปรับปรุงถนนลาดยาง</b>	<b>แบบแอสฟัลต์คอนกรีต โดยวิธี Pavement In-Place Recycling</b>
<b>สาย สป.ถ1-0056 แยกทางหลวงหมายเลข 2273 - บ.วังม่วง</b>	<b>ตำบลวังม่วง อําเภอมัญจาคีรี จังหวัดสระบุรี</b>
<b>กรมโยธาธิการและผังเมือง</b>	<b>กรมโยธาธิการและผังเมือง</b>
<b>กองช่าง</b>	<b>กองช่าง</b>
<b>นาย [Signature]</b>	<b>นาย [Signature]</b>
<b>1 : 100</b>	<b>2</b>

**(บุคลากรผู้รับผิดชอบ)**  
**นักวิชาการพิเศษชำนาญการ**

บัญชีปริมาณงาน				
ลำดับที่	รายการ	หน่วย	ปริมาณงาน	หมายเหตุ
1.	งานก่อสร้างถนนเดิม			
1.1	งานตัดผิวลาดของเดิม	ตร.ม.	-	
2.	งานคืนดินคันทาง			
2.1	งานปรับคืนดินคันไทรต่าง (ขนาดตาม)	ตร.ม.	-	
3.	งานโครงสร้างทางและผิวจราจร			
3.1	งานโครงสร้างทาง			
3.1.1	งานซ่อมผิวทางเดิม (Deep Patch)	ตร.ม.	2,000.00	
3.1.2	งานคืนผิวการรับรถบรรทุก (ตาม)	ตร.ม.	2,000.00	
3.1.3	งาน Pavement In - Place Recycling	ตร.ม.	40,000.00	
3.2	งานผิวจราจร			
3.2.1	งาน Prime Coat บนพื้นที่ทางรับรถบรรทุกเดิม	ตร.ม.	30,000.00	
3.2.2	งาน Track Coat	ตร.ม.	-	
3.2.3	Asphaltic Concrete			
	- Asphaltic Concrete ปูน Prime Coat	ตร.ม.	30,000.00	
	- Asphaltic Concrete ปูน Track Coat	ตร.ม.	-	
4.	งานผิวไทรต่าง			
4.1	งาน Prime Coat บนพื้นที่ทางรับรถบรรทุก	ตร.ม.	10,000.00	
4.2	งาน Track Coat	ตร.ม.	-	
4.3	งาน Asphaltic Concrete			
	- Asphaltic Concrete ปูน Prime Coat	ตร.ม.	10,000.00	
	- Asphaltic Concrete ปูน Track Coat	ตร.ม.	-	

บัญชีปริมาณงาน				
ลำดับที่	รายการ	หน่วย	ปริมาณงาน	หมายเหตุ
5.	งานอาคารระดมเงิน			
5.1	งานก่อสร้างอาคาร ค.ต.ถ.	ม	-	
6.	งานปรับบริเวณและงานติดตั้ง			
6.1	ปรับวางระบบบ-3	ชุด	-	
6.2	ปรับวางระบบบ-4	ชุด	-	
6.3	ปรับวางระบบบ-7	ชุด	-	
6.4	ปรับวางระบบบ-9	ชุด	-	
6.5	ปรับวางระบบบ-10	ชุด	-	
6.6	ปรับวางระบบบ-7ร (ทางแยก)	ชุด	2.00	
6.7	ปรับวางระบบบ-1 (ทางค)	ชุด	2.00	
6.8	ปรับวางระบบบ-2ร (ปรับรอยแตกเดิมเก่า)	ชุด	2.00	
6.9	งานติดตั้งไฟจราจร (แบบขลิบ)	ชุด	8.00	
7.	เครื่องแบบเขตรับผิดชอบ			
7.1	งานติดตั้งป้ายจราจร (เดิมเดิม + สีขาว)	ตร.ม.	1,170.10	
7.2	งานติดตั้ง 2 ชุด	ตร.ม.	1.74	
7.3	งาน Rumble Strips ๒ ชุด	ตร.ม.	15.00	
8.	งานป้ายจราจร			
8.1	ป้ายจราจร (แผ่นเหล็ก)	ชุด	1.00	

อนุมัติโดย  
 นายสมชาย ใจดี  
 ตำแหน่ง: วิศวกร  
 วันที่: ๑๕/๐๕/๒๕๖๕

อนุมัติโดย  
 นายสมชาย ใจดี  
 ตำแหน่ง: วิศวกร  
 วันที่: ๑๕/๐๕/๒๕๖๕



โครงการ	ชื่อโครงการ	สถานที่	วันที่	หน้า	หน้า
โครงการ	โครงการ	โครงการ	โครงการ	โครงการ	โครงการ

ดำเนินการโดย

**โครงการปรับปรุงถนนลาดยาง**  
**แบบแอสฟัลต์คอนกรีต โดยวิธี Pavement In-Place Recycling**  
**สาย ตบ.ถ1-0056 แยกทางหลวงหมายเลข 2273 - บ.วังม่วง**  
**ตำบลวังม่วง อำเภอวังม่วง จังหวัดสระบุรี**

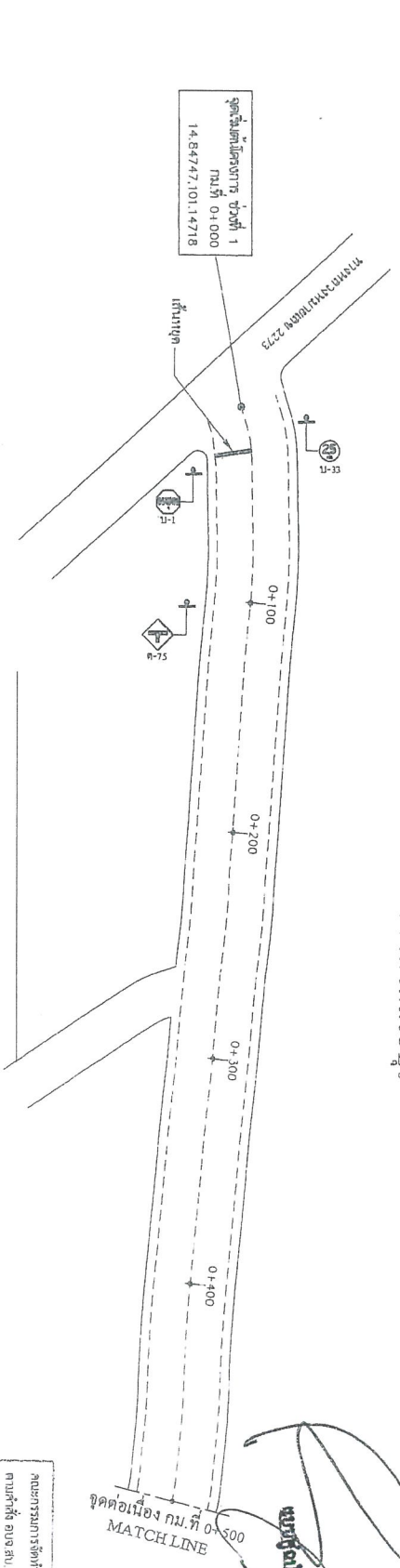

**นายสุกัญญาพร อภิธรรมพร**  
*(Signature)*  
**วิศวกร**

คณะกรรมการจัดทำแบบวางแปลนโครงการ  
 ตามคำสั่ง ออ.ส.บ. 1458 / 2563  
 ลงวันที่ 18 ต.ค. 2563  
 นายเฉลิมเดช ๑14๑

**ปรีชากร รุ่งเรือง**  
*(Signature)*  
**ปรีชากร รุ่งเรือง**  
 05330073 05330073

**สำนักงานวิศวกรรม**

**นักวิชาการพัสดุชำนาญการ**  
**(นางสาวสุวรรณา กษ)**

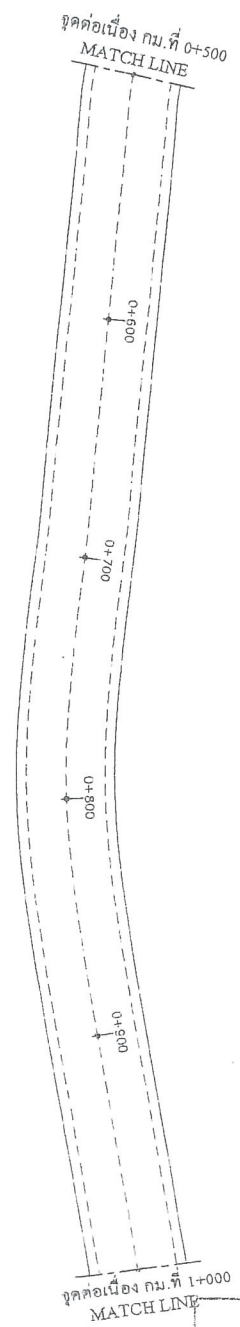

**หมายเหตุ**  
 - ช่วงที่ 1 กม.ที่ 0+000 ถึง กม.ที่ 3+000 ระยะทาง 3.0 กิโลเมตร  
 ช่วงที่ 2 กม.ที่ 5+538 ถึง กม.ที่ 7+538 ระยะทาง 2.0 กิโลเมตร  
 ผิวจราจรกว้าง 6.00 เมตร หน้า 0.05 เมตร ไหลทางกว้างข้างละ 1.00 เมตร  
 หรือคิดเป็นพื้นที่ลาดยางไม่น้อยกว่า 40,000 ตารางเมตร  
 - จุดเริ่มต้นและจุดสิ้นสุดโครงการเปลี่ยนแปลงได้ตามสภาพความเหมาะสม  
 ทางพื้นที่ดำเนินการโดยช่างโยธาหรือของคณะกรรมการรับผิดชอบ

 องค์การบริหารส่วนจังหวัดสระบุรี		โครงการ ปรับปรุงถนนลาดยาง		1:100	
วิศวกร สุกัญญาพร อภิธรรมพร	วิศวกร ปรีชากร รุ่งเรือง	วิศวกร สุกัญญาพร อภิธรรมพร	วิศวกร ปรีชากร รุ่งเรือง	วิศวกร สุกัญญาพร อภิธรรมพร	วิศวกร ปรีชากร รุ่งเรือง
1:100		1:100		1:100	
4		4		4	









**โครงการปรับปรุงถนนลาดยาง**  
**แบบแอสฟัลต์คอนกรีต โดดยวิธี Pavement In-Place Recycling**  
 สาย สป.ถ1-0056 แยกทางหลวงหมายเลข 2273 - บ.วังม่วง  
 ตำบลวังม่วง อําเภอวังม่วง จังหวัดสระบุรี

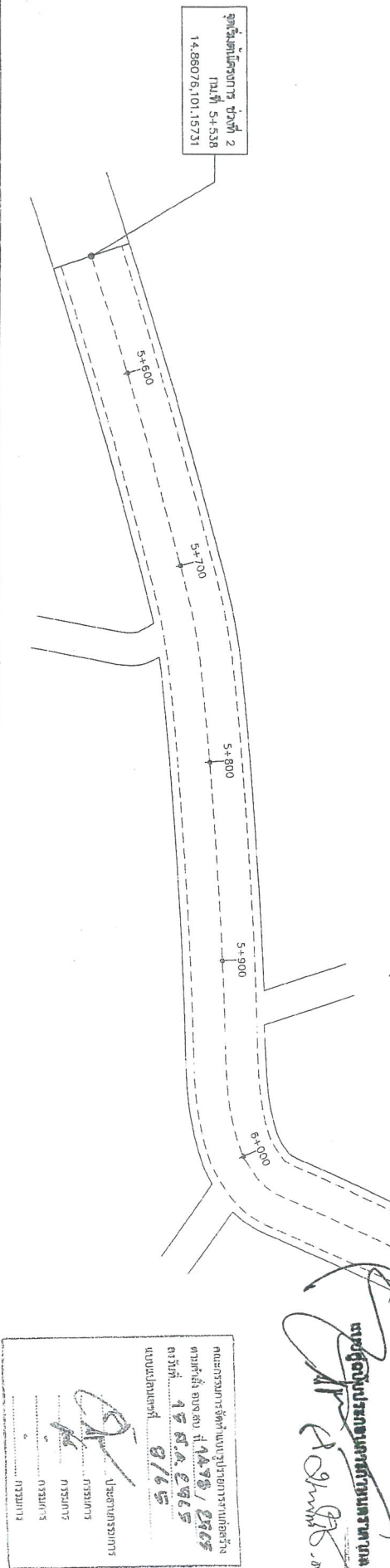

คณะกรรมการจัดทำแบบจัดปรุงโครงการนี้จัดทำ  
 ตามคำสั่งของ สน.ที่ 42 ส.อ.ส. / 2565  
 ลงวันที่ 4 ธ.ค. 2565  
 ณ กรุงเทพมหานคร  
 นายสมชาย งาม  
 นายสมชาย งาม  
 นายสมชาย งาม  
 นายสมชาย งาม

นายสมชาย งาม  
 นายสมชาย งาม

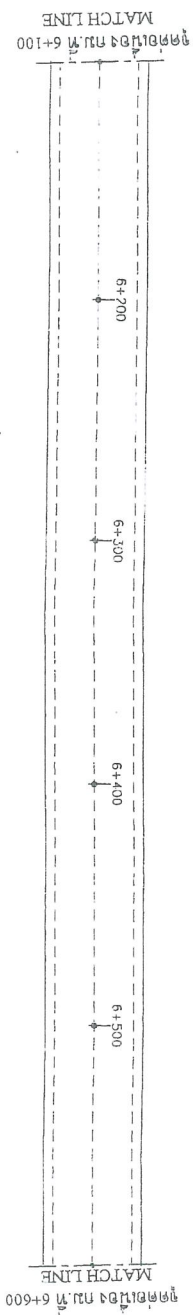

**อำนาจผู้ลง**  
**(นางสาวสุวรรณา ภส)**  
**นักวิชาการพัสดุชำนาญการ**

**หมายเหตุ**  
 - ช่วงที่ 1 กม.ที่ 0+000 ถึง กม.ที่ 3+000 ระยะทาง 3.0 กิโลเมตร  
 ช่วงที่ 2 กม.ที่ 5+538 ถึง กม.ที่ 7+538 ระยะทาง 2.0 กิโลเมตร  
 ผิวจราจรกว้าง 6.00 เมตร หน้า 0.05 เมตร ไหล่ข้างกว้าง 1.00 เมตร  
 หรือคิดเป็นพื้นที่จราจรข้างละ 40.000 ตารางเมตร  
 - จุดเริ่มต้นและจุดสิ้นสุดโครงการเปลี่ยนแปลงได้ตามสภาพความเหมาะสม  
 ของพื้นที่ที่ดำเนินการก่อสร้างอยู่ในเขตของพื้นที่ของกรมการจราจรที่พัสดุ

	โครงการ	โครงการปรับปรุงถนนลาดยางแบบแอสฟัลต์คอนกรีต ตามแบบที่ 42 ส.อ.ส. / 2565		
	โครงการ/ถนน	พื้นที่/พื้นที่	พื้นที่/พื้นที่	พื้นที่/พื้นที่
สัญญา	สัญญา	สัญญา	สัญญา	สัญญา
วันที่	วันที่	วันที่	วันที่	วันที่
วันที่	วันที่	วันที่	วันที่	วันที่



**รายการประกอบแบบ**

1. ผู้รับจ้างจะต้องทำตารางแสดงขอบแบบแปลนและรายการต่างๆ ให้เป็นรูปถูกต้อง พร้อมทั้งวางแผนในการปฏิบัติงานให้เหมาะสม ถูกต้อง ตามที่มอบและตามมาตรฐานงานก่อสร้างที่ของงานก่อสร้างและรายการ โดยผู้รับจ้างจะต้องส่งแบบการปฏิบัติงานให้ผู้จ้างพิจารณาให้ความเห็นชอบก่อนดำเนินการ
2. วัสดุต่างๆที่นำมาใช้ในงานก่อสร้าง ก่อนนำมาใช้จะต้องได้รับความเห็นชอบจากผู้ควบคุมงานเสียก่อน วัสดุใดหากมีการกำหนดมาตรฐานไว้ในมาตรฐานผลิตภัณฑ์กรม (ปอผ) การขอส่งแบบและรายการอนุญาตให้นำมาใช้จะต้องจัดทำใบแจ้งมาตรฐานผลิตภัณฑ์กรม (ปอผ) การขอส่งแบบและรายการอนุญาตให้นำมาใช้จะต้องดำเนินการตามขั้นตอนหรือในกรณีที่ขออนุญาตจากผู้รับจ้างแล้วแต่ผู้จ้างไม่ปฏิบัติตามข้อกำหนดของ มอก. ผู้รับจ้างจะต้องรับผิดชอบความเสียหายหรือความผิดจากผิดที่ผิดที่ทั้งสิ้น ตามมาตรฐานกำหนดหรือในกรณีที่ขออนุญาตจากผู้รับจ้างแล้วแต่ผู้จ้างไม่ปฏิบัติตามข้อกำหนดของ มอก. ผู้รับจ้างจะต้องรับผิดชอบความเสียหายหรือความผิดจากผิดที่ผิดที่ทั้งสิ้น
3. ผู้รับจ้างจะต้องทำการก่อสร้างด้วยความระมัดระวังโดยไม่ให้เกิดความเสียหายต่อทรัพย์สินของทางราชการและสถานที่
4. ผู้รับจ้างจะต้องปฏิบัติตามกฎหมายที่กำหนด (พ.ร.บ.) เป็นประจำและปฏิบัติตามกฎหมายที่กำหนด
5. วัสดุและสิ่งวัสดุต่างๆที่ส่งมอบให้ผู้จ้างให้นำมาใช้ในงานก่อสร้างจะต้องปฏิบัติตามกฎหมายที่กำหนด
6. ผู้ควบคุมงาน หรือผู้ควบคุมงานของเจ้าพนักงานหรือผู้ควบคุมงานผู้รับจ้าง
7. มาตรฐานการก่อสร้างไม่ต่ำกว่ามาตรฐานที่กำหนดทางวิศวกรรม (มทศ.) และมาตรฐานท้องถิ่น (มอ.) ฉบับปัจจุบัน
8. ผู้จุดเริ่มต้นและจุดสิ้นสุดที่ก่อสร้างจะต้องมีการติดป้ายบอกตำแหน่งให้ชัดเจนโดยไม่ให้เกิดอุปสรรคต่อการจราจร และไม่บดบังทัศนวิสัยและทรัพย์สิน
9. สถานการณ์ความปลอดภัยในการทำงาน เช่น ไฟฟ้า ไฟรั่ว หาดทราย ระเบิด ฯลฯ ต้องระวังเป็นพิเศษ และต้องมีมาตรการป้องกัน
10. ขอบเขต ไม้ตัดไม้ความยาวมาตรฐานที่ผลิต โดยไม้มีการตัดได้ในกรณีก่อสร้าง
11. ไม้เคลือบผิว และ/หรือ ขี้เหล็กหรือไม้ยางเทศที่ติดตั้งงาน เพื่อไม่ให้มีความเสียหายต่อผิวไม้
12. จำนวนท่อและตำแหน่งการวางท่อตามประเภทที่ในแบบแปลน อาจมีการเปลี่ยนแปลงได้หากมีความเหมาะสม โดยให้อยู่ในขอบเขตที่ผู้ควบคุมงาน
13. เครื่องมือช่างจรรยา รางระบายน้ำ และข้อต่อ อ่างรับน้ำลงในบ่อระบายน้ำที่ติดตั้ง
14. ตำแหน่งการวางท่อระบายน้ำ อ่างรับน้ำลงในบ่อระบายน้ำที่ติดตั้ง โดยให้อยู่ในขอบเขตที่ผู้ควบคุมงาน
15. การวางท่อระบายน้ำและท่อระบายน้ำขนาด 12, 13 และ 14 จะต้องไม่ทำให้งานภายนอกที่ติดตั้งและรายการ น้อยกว่าที่กำหนดในแบบก่อสร้าง

16. รายการที่ไม่ได้กำหนดไว้ในแบบหรือกำหนดไม่ได้ชัดเจน หรือต้องไว้แต่ยังไม่ชัดเจน หรือมีปัญหาในการก่อสร้าง หรือไม่เป็นไปตามหลักวิชาช่างที่ดี ในรายงานและดำเนินการตามคู่มือปฏิบัติงานของคณะกรรมการก่อสร้างที่ส่ง
17. ผู้รับจ้างจะต้องมีมาตรการในการป้องกันอุบัติเหตุต่างๆ อันอาจเกิดขึ้นจากการทำงานก่อสร้างไม่ว่าอันตรายใดๆจะเกิดขึ้นทุก มาตราสารความปลอดภัยที่ระบุไว้ในที่ก่อสร้าง หรือที่ก่อสร้างจะดำเนินการก่อสร้างที่ใดก็ตาม ซึ่งผู้รับจ้างจะต้องปฏิบัติตามของผลิตภัณฑ์ที่ผลิตขึ้นทั้งหมดที่เกี่ยวข้อง มาตรการเกี่ยวกับความปลอดภัยของผู้รับจ้างจะต้องปฏิบัติตาม มาตรฐานความปลอดภัยในการก่อสร้างทั้งหมด
18. ผู้รับจ้างจะต้องมีมาตรการป้องกันอุบัติเหตุต่างๆ อันอาจเกิดขึ้นจากการทำงานก่อสร้างไม่ว่าอันตรายใดๆจะเกิดขึ้นทุก มาตราสารความปลอดภัยที่ระบุไว้ในที่ก่อสร้าง หรือที่ก่อสร้างจะดำเนินการก่อสร้างที่ใดก็ตาม ซึ่งผู้รับจ้างจะต้องปฏิบัติตามของผลิตภัณฑ์ที่ผลิตขึ้นทั้งหมด
19. ระดับ Crown Slope ในก่อสร้างงานที่กำหนดในแบบโดยให้ตรวจสอบทุก 200 เมตร
20. ความลาดชันต้องอยู่ในเกณฑ์ที่กำหนดในแบบ
21. วัสดุหรือสิ่งของต่างๆ ที่วางบนถนนหรือบนทางเท้าต้องไม่เกิน 10 ซม.
22. วัสดุหรือสิ่งของต่างๆ ที่วางบนถนนหรือบนทางเท้าต้องไม่เกิน 10 ซม.



**แบบส่งมอบงานที่ติดตั้ง**

*(Handwritten signature and stamp area)*

กรุงเทพมหานคร สำนักงานเขตราชเทวี  
 กรมโยธาธิการและผังเมือง  
 กองช่างโยธา  
 ๑๕๓๓๑๓  
 ๑๕๓๓๑๓  
 ๑๕๓๓๑๓  
 ๑๕๓๓๑๓

ชื่อโครงการ	ชื่อโครงการ
วันที่	วันที่
ชื่อผู้ควบคุมงาน	ชื่อผู้ควบคุมงาน
ชื่อผู้รับจ้าง	ชื่อผู้รับจ้าง
ชื่อช่างควบคุมงาน	ชื่อช่างควบคุมงาน
ชื่อช่างรับจ้าง	ชื่อช่างรับจ้าง
ชื่อช่างควบคุมงาน	ชื่อช่างควบคุมงาน
ชื่อช่างรับจ้าง	ชื่อช่างรับจ้าง
ชื่อช่างควบคุมงาน	ชื่อช่างควบคุมงาน
ชื่อช่างรับจ้าง	ชื่อช่างรับจ้าง

ชื่อนามคนถือเอกบัตร ชื่อผู้ดูแลโครงการและบุคลากรที่สามารถเชื่อมโยงการก่อสร้างโครงการ  
สินค้า/ผลิตภัณฑ์ ที่ผลิตในประเทศ

17 ต.ค. 62

1. ผู้รับจ้างต้องจัดชุดก่อสร้างหรือชุดผู้คุมที่มีจำนวนไม่น้อยกว่า 3 (สาม) คน โครงการก่อสร้างโดยต้องแบ่งชุดก่อสร้างหรือชุดผู้คุมออกเป็นชุดปฏิบัติงานที่ผลิตภายในประเทศไม่น้อยกว่าร้อยละ 60 ของมูลค่าวัสดุที่ก่อสร้างใช้ในโครงการก่อสร้างทั้งนี้ทั้งการงานก่อสร้างวัสดุที่ก่อสร้างในประเทศจะต้องจัดชุดก่อสร้างที่มีไม่น้อยกว่า 3 คนผลิตภายในประเทศประมาณร้อยละ 90 ของปริมาณที่ทำการส่งดูฤกษ์ก่อสร้าง

2. ผู้รับจ้างต้องส่งแผนการใช้ชุดก่อสร้างและชุดผู้คุมที่มีผลิตภายในประเทศภายในประเทศตามสัญญาที่ก่อสร้างตามเลขที่ 2 และภาคผนวก 3 (ภาคผนวก 3 เอกสารที่ที่เป็นแบบก่อสร้างที่ผู้ดูแลก่อสร้างใหม่เป็นหลัก) ในรูปจากตามระยะเวลาที่กำหนดในสัญญาจ้าง (ถ้ามี) แต่ต้องไม่เกินกว่า 60 วันหลังจากแนบในสัญญาจ้างก่อสร้างจากผู้รับจ้างไม่ส่งแผนตามเวลาที่กำหนด ถือว่าผู้รับจ้างผลิตผู้ดูแลก่อสร้างที่ผลิตที่ผลิตโดยผู้รับจ้าง

แผนการใช้วัสดุก่อสร้าง ที่ผู้รับจ้างส่งแนบมาควรได้รับเขียนในลักษณะที่ชัดเจนพอที่จะ  
ผู้ดูแลโครงการ หรือผู้ก่อสร้าง ซึ่งเป็นผลิตภัณฑ์ที่ผลิตในประเทศไม่น้อยกว่าร้อยละ 60 ทั้งนี้ผู้รับจ้างต้องแนบแผนไปให้ผู้รับจ้างก่อสร้างทราบก่อนดำเนินการก่อสร้างก่อสร้าง ตามแผนที่ยื่นไปใหม่ที่ใช้ถึงหน้าอย่างน้อย 7 วัน ทั้งนี้ก่อนการส่งมอบงานและส่งงวด  
3. ผู้รับจ้างต้องแสดงหลักฐานที่พอประกอบการพิจารณาว่าวัสดุที่ก่อสร้างหรือชุดผู้คุมที่เป็นผลิตภัณฑ์ที่ผลิตภายในประเทศโดยอย่างน้อยหนึ่งแผนกที่มี  
รายละเอียดของ เพื่อประกอบการพิจารณาของผู้รับจ้างผู้ก่อสร้าง/ผู้รับจ้าง  
ผู้รับจ้างแนบไปไม่ผลิตโดยที่ผลิตในประเทศหรือไม่ ดังนี้

- 1) ผู้รับจ้างได้รับจดสินค้าที่ผลิตในประเทศ Made in Thailand [M.I.T.] ที่ออกโดยสภาอุตสาหกรรมแห่งประเทศไทย
- 2) เอกสารสินค้า ที่แสดงว่ามีถิ่นกำเนิดที่ผลิตในประเทศไทย
- 3) หลักฐานแสดงที่ตั้งของแหล่งผลิต ที่สามารถแสดงได้ว่าวัสดุที่ก่อสร้างทั้งเป็นผลิตภัณฑ์ภายในประเทศ เช่นสถานที่ตั้งโรงงาน เป็นต้น ภาพถ่าย บัตรยืนยันบัตร

ตารางการจัดทำแผนการใช้วัสดุที่ผลิตภายในประเทศ

โครงการ.....

รายการวัสดุหรือชุดผู้คุมที่ใช้ในประเทศ  
แผนการใช้ชุดผู้ผลิตภายในประเทศ

ลำดับ	รายการ	หน่วย	ปริมาณ	ราคาต่อหน่วย (บาท)	มูลค่าเงิน (บาท)	วัสดุในประเทศ	วัสดุต่างประเทศ
๑							
๒							
๓							
๔							
รวม							
ผู้รับจ้าง (ร้อยละ)							

หมายเหตุ

ราคาต่อหน่วยที่ใส่ในตารางการจัดทำแผนการใช้วัสดุที่ผลิตภายในประเทศ เป็นราคาตามใบแจ้งปริมาณงานและราคารับแบบสัญญาที่ก่อสร้างทั้งหมดนี้คือ  
ที่ กก.ศ.๑ ๐4๐5.2 / ๖52 ๓๑.17 ที่แยก 2552 (๖52) และกรณีที่สุดคง  
ด้วยวิธีการเฉพาะเจาะจง ในใบแนบตามแบบที่สัญญาที่ก่อสร้างกับการค้าด้วยวิธี  
การซื้อขายกันกับหนังสือ ๖52

ตารางการจัดทำแผนการใช้วัสดุที่ผลิตภายในประเทศ  
โครงการ.....  
รายการวัสดุหรือชุดผู้คุมที่ใช้ในประเทศ  
แผนการใช้ชุดผู้ผลิตภายในประเทศ  
ปริมาณวัสดุทั้งโครงการ xxx (ตัน)

ลงชื่อ.....  
(ผู้ดูแลโครงการผู้รับจ้าง)  
คณะกรรมการจัดทำแผนปริมาณงานก่อสร้าง  
วันที่ ๑๖ ต.ค. ๒๕๖๒  
ณ กรุงเทพมหานคร  
๑/๖๒

ลำดับ	รายการ	หน่วย	ปริมาณ	มูลค่าเงิน (บาท)	ที่ตั้งโครงการ
๑					
๒					
๓					
๔					
รวม					
ผู้รับจ้าง (ร้อยละ)					

ลงชื่อ..... (ผู้ดูแลโครงการผู้รับจ้าง)  
ลงชื่อ..... (ผู้ดูแลโครงการผู้รับจ้าง)



จังหวัดทหารบกกรุงเทพฯ

โครงการ.....  
ราคาต่อหน่วย.....  
รวม.....  
(ผู้ดูแลโครงการ ผู้รับจ้าง)  
ผู้ควบคุมโครงการ

(นายแพทย์ ชาญวิทย์)  
ผู้ควบคุมโครงการ

นายแพทย์ ชาญวิทย์  
ผู้ควบคุมโครงการ

ผู้รับจ้าง.....  
ผู้ควบคุมโครงการ

วันที่.....  
หน้า.....  
NO SAGE 02

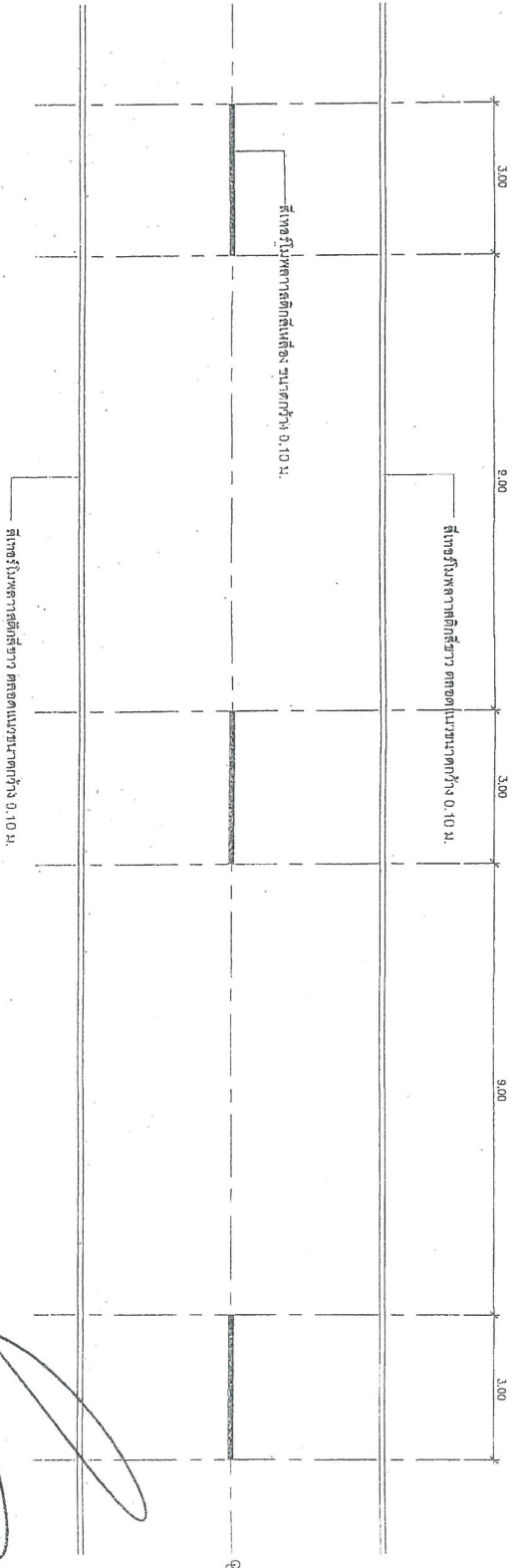
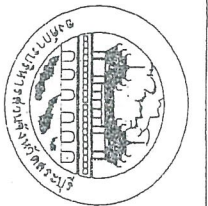

**รายการประกอบแบบติดตั้งจรรยา**

1. เส้นแบ่งทิศทางจราจร ใช้เส้นสีเหลืองขนาดกว้าง 10 ซม. ติดเส้นที่กกลาง  
 ฝั่งจราจรฝั่งนี้เป็นเส้นสีเหลือง แบ่งทิศทางของจราจรในช่องทาง 2 ของ  
 จราจรในบริเวณที่ข้อมีให้รถเบี่ยงขึ้นหน้ากับคันหลังที่ทิศทาง ขนาดความยาว  
 และทิศทางของเส้นแบ่งที่กำหนดได้ดังนี้  
 นอกเขตศูนย์รับ เริ่ม เส้นยาว 3.00 ม. ฝั่งตรง 9.00 ม.  
 ในเขตศูนย์รับ เริ่ม เส้นยาว 1.00 ม. ฝั่งตรง 3.00 ม.  
 - เส้นที่แบ่งแยกเป็นเส้นสีเหลืองใช้แบ่งทิศทางจราจรในบริเวณที่ข้ามเข่ง
2. เส้นขอบทาง ให้ใช้เส้นทับสีขาว กว้าง 10 ซม. ทั้ง 2 ฝั่ง ตลอดแนว

**นายสุวิทย์ วัฒนวิทย์**  
 (ลายเซ็น)  
 ๑๕/๑๑/๒๕๖๕

คณะกรรมการจัดทำแบบบัญชีการรับ  
 ค่าเล่าเรียน ปี ๒๕๖๕ / ๒๕๖๖  
 ครั้งที่ ๑๕ วันที่ ๑๕/๑๑/๒๕๖๕  
 ณ ห้องประชุม ๑/๑๕  
 นายสุวิทย์ วัฒนวิทย์  
 กรรมการ  
 ประธานกรรมการ

**อำนาจศักดิ์ทอง**  
 กรรมการ

**(นางสาวสุวรรณา กอสี)**  
 ภาควิชาการพัฒนศึกษา



C  
f  
f<sub>1</sub>

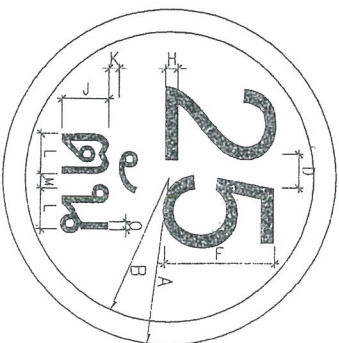

ป้ายจางร ประเภทที่	มิติเป้าหมายคิเมตร														
	A	B	C	D	E	F	G	H	J	K	L	M	N	O	
1	30	26	X	X	X	20	X	3	10	2	X	X	X	X	

เส้นขอบป้าย      สีแดง  
 ตัวอักษรตัวเลข      สีดำ  
 พื้นป้าย      สีขาว  
 จัดให้ผู้ใช้กึ่งกลาง

ป้ายบังคับ

วัสดุที่ใช้

- เสาเหล็ก 7.5x7.5x3.2 มม.
  - แผ่นป้ายเหล็กทำด้วยเหล็กอบสังกะสี หน้า 1.2 มม.
  - พื้นป้าย , เส้นขอบป้าย , และตัวอักษรตัวเลขเป็นสติ๊กเกอร์ตะทองแดง
  - ทัศนวิสัย รวดเร็ว สีดำบนพื้นสีขาว
- การติดตั้ง  
ติดตั้ง จุดเริ่มต้นบนของโครงการหรือบริเวณใกล้เคียงกับโครงการ

นายสุวิทย์ วัฒนศิริ  
 ผู้อำนวยการศูนย์มาตรฐานมาตรวิทยา  
 กรมการขนส่งทางบก



(นางสาวยุวรัตน์ ภาณี)  
 นักวิชาการพิเศษชำนาญการ







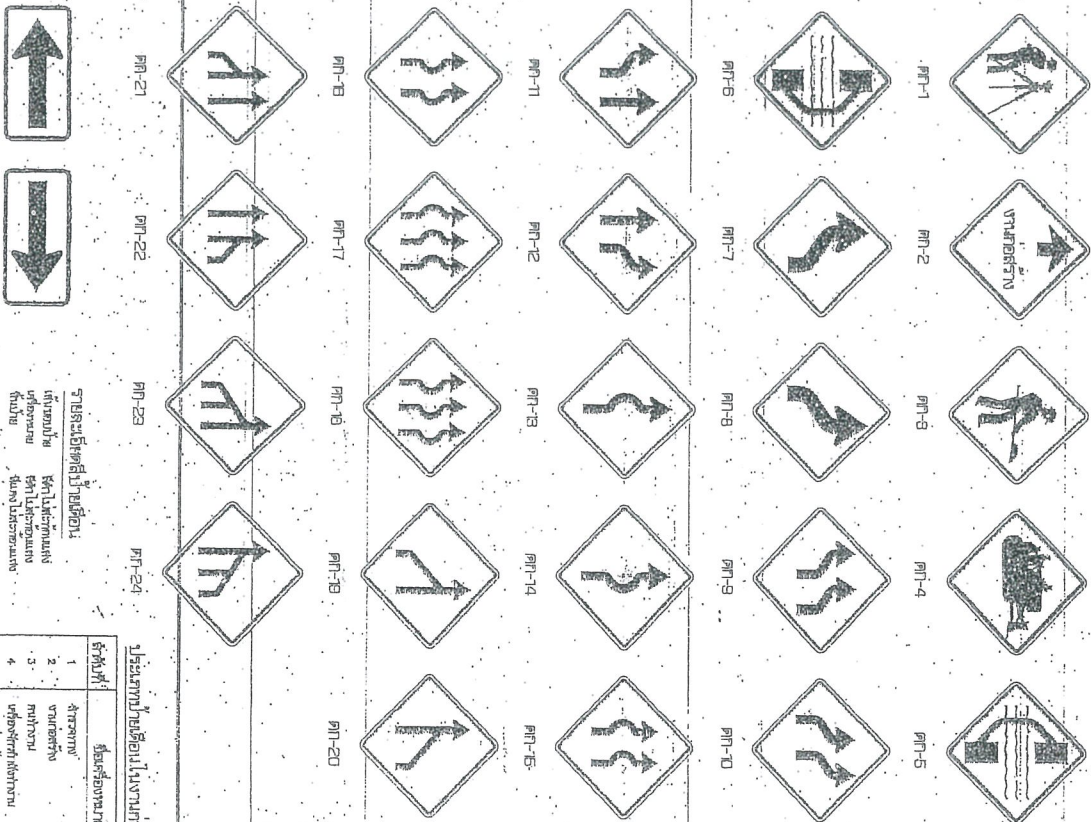

PK-25



PK-20



ป้ายแสดงทิศทางเดียว  
 ด้านบนเป็น  
 ด้านล่างเป็น  
 ด้านบนเป็น  
 ด้านล่างเป็น

PK-21



PK-22



PK-23



PK-24



ประเภทป้ายจราจรทางบก (บก.)

ลำดับที่	ชื่อสัญญาณจราจร	รหัส
1	สัญญาณจราจร	PK-1
2	สัญญาณจราจร	PK-2
3	สัญญาณจราจร	PK-3
4	สัญญาณจราจร	PK-4
5	สัญญาณจราจร	PK-5
6	สัญญาณจราจร	PK-6
7-24	สัญญาณจราจร	PK-7 ถึง PK-24
25-28	สัญญาณจราจร	PK-25 ถึง PK-28

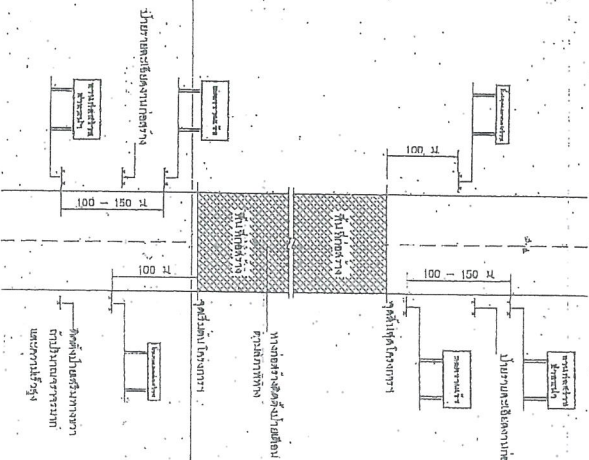

**ป้ายไฟจราจร**  
 ขนาดหน้ากว้าง 150 ซม.  
 สูง 100 ซม.

ป้ายไฟจราจร

**สัญญาณจราจร**  
 ขนาดหน้ากว้าง 150 ซม.  
 สูง 100 ซม.

สัญญาณจราจร

**สัญญาณจราจร**  
 ขนาดหน้ากว้าง 150 ซม.  
 สูง 100 ซม.

สัญญาณจราจร

**สัญญาณจราจร**  
 ขนาดหน้ากว้าง 150 ซม.  
 สูง 100 ซม.

สัญญาณจราจร

สัญญาณจราจร

แสดงการติดตั้งป้ายจราจรบนทางเท้าจราจร

หมายเหตุ

1. ระยะห่างระหว่างป้ายจราจรบนทางเท้าจราจร คือ
  - 1.1 กรณีป้ายจราจร 75 ซม./150 ซม. ระยะห่าง 150 ซม.
  - 1.2 กรณีป้ายจราจร 75 ซม./150 ซม. ระยะห่าง 150 ซม.
2. ป้ายจราจรบนทางเท้าจราจร 75 ซม./150 ซม. กรณีป้ายจราจร 75 ซม./150 ซม. ระยะห่าง 150 ซม.
3. กรณีป้ายจราจรบนทางเท้าจราจร 75 ซม./150 ซม. ระยะห่าง 150 ซม.
4. กรณีป้ายจราจรบนทางเท้าจราจร 75 ซม./150 ซม. ระยะห่าง 150 ซม.
- 4.1 กรณีป้ายจราจรบนทางเท้าจราจร 75 ซม./150 ซม. ระยะห่าง 150 ซม.
- 4.2 กรณีป้ายจราจรบนทางเท้าจราจร 75 ซม./150 ซม. ระยะห่าง 150 ซม.
- 4.3 กรณีป้ายจราจรบนทางเท้าจราจร 75 ซม./150 ซม. ระยะห่าง 150 ซม.
- 4.4 กรณีป้ายจราจรบนทางเท้าจราจร 75 ซม./150 ซม. ระยะห่าง 150 ซม.

ผู้อำนวยการศูนย์วิจัยและพัฒนาการจราจร  
 (กรมการขนส่งทางบก กทส.)  
 11/2558

กรมการขนส่งทางบก

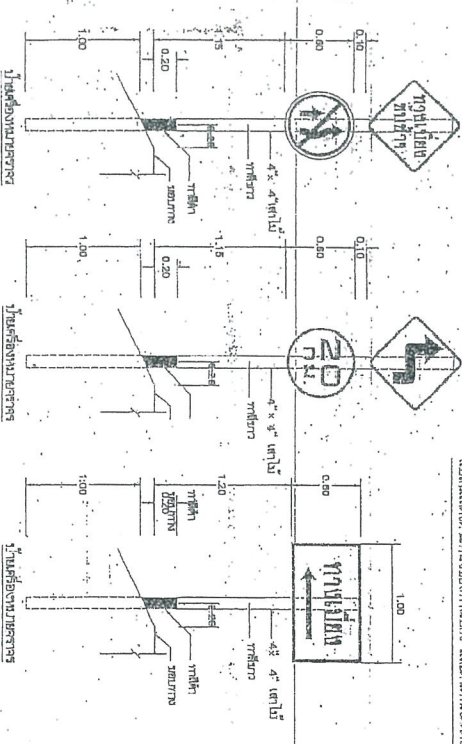
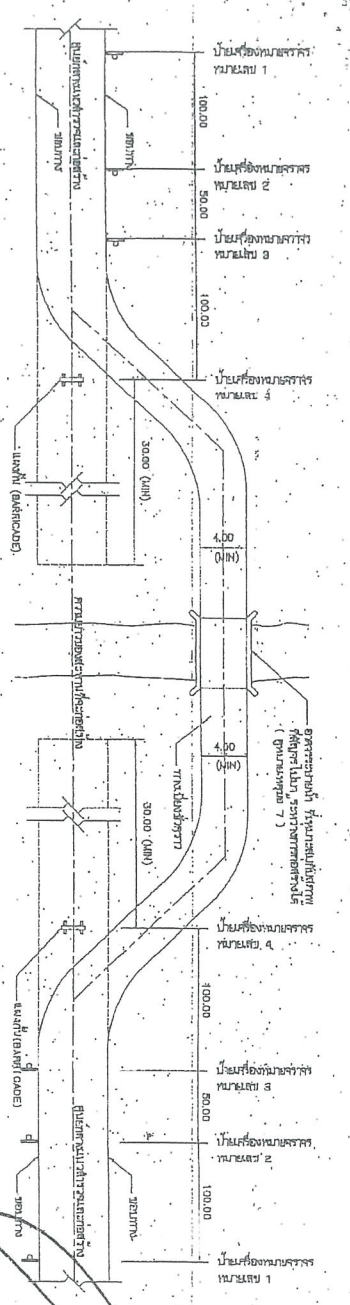

คู่มือการใช้งานแบบแปลนและแบบตัดหน้าแบบวิศวกรรม

โครงการศึกษา...

วันที่...

โดย...

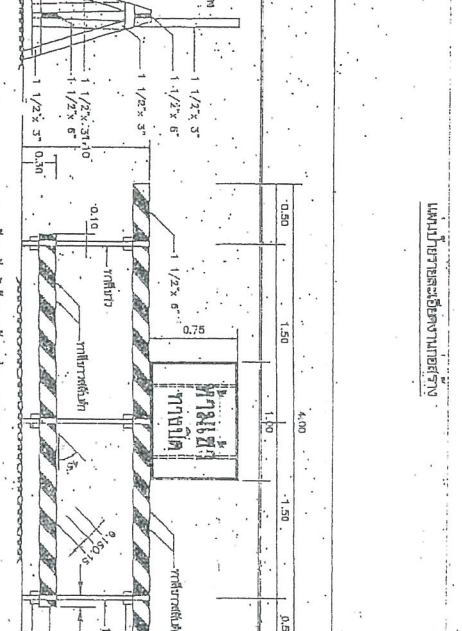
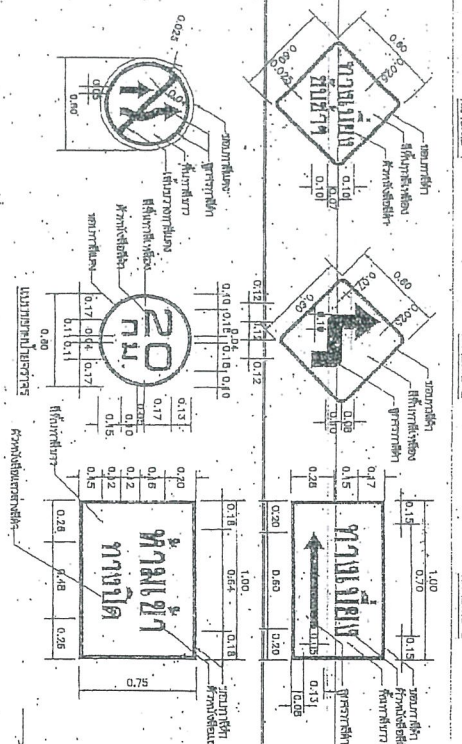
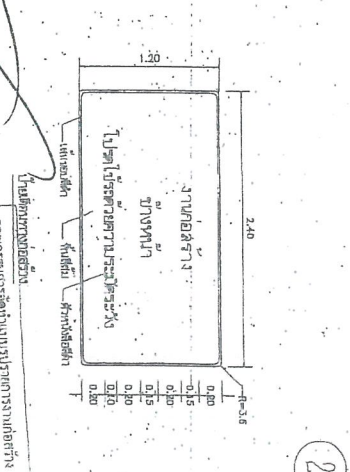

แบบแปลนและแบบตัดหน้าแบบวิศวกรรม

โครงการศึกษา...

วันที่...

โดย...

นางสาวสุวิมล...

นางสาวสุวิมล...

นางสาวสุวิมล...

# ตัวอย่างแบบแปลนตารางรายละเอียดงานก่อสร้าง

โครงการก่อสร้างขององค์การบริหารส่วนจังหวัดสระบุรี  
โทร 036-211852

ประเภทของงานสิ่งก่อสร้าง.....  
ปริมาณงานก่อสร้าง.....

ที่อยู่ หมายถึง โทรศัพท ผู้รับจ้าง.....

ระยะเวลาเริ่มต้น และระยะเวลาสิ้นสุด รวมเป็นระยะเวลาทั้งสิ้น.....

วงเงินงบประมาณที่แต่งตั้งให้หรือที่ได้รับ.....

ราคากลางค่าก่อสร้าง.....

วงเงินค่าก่อสร้างตามที่ได้ลงนามในสัญญาจ้าง.....

ชื่อกรรมการตรวจการจ้างและผู้ควบคุมงาน พร้อมหมายเลขโทรศัพท์.....  
.....  
.....  
.....  
.....  
.....

ส่งมอบงานจ้างวันที่.....

ตรวจรับงานจ้างวันที่.....

โครงการนี้ก่อสร้างด้วยเงินภาษีของประชาชน

หมายเหตุ วัสดุที่ใช้ทำแบบแปลนให้ใช้แม่พิมพ์ที่ผลิตจากแม่พิมพ์เหล็กหรือเมื่อตบนาตกข้างไม่น้อยกว่า 1.20 เมตร  
ยาวไม่น้อยกว่า 2.40 เมตร

**สำเนาถูกต้อง**

**(นางสาวสุพรรณภา กาธิ)**

**นักวิชาการพัสดุชำนาญการ**

คณะกรรมการจังหวัดน่านรับทราบการก่อสร้าง  
ทางพัสดุ ยกยอฯ ที่ ๑1๗๑/ 2๕6๕  
วันที่ ๑๕.๑๑.๒๕๖๕  
นายไพโรจน์ อธิ ๘/๖๕  
นายก อบจ.น่าน

นายก อบจ.น่าน  
นายก อบจ.น่าน  
นายก อบจ.น่าน  
นายก อบจ.น่าน  
นายก อบจ.น่าน

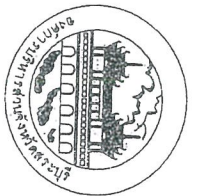

**องค์การบริหารส่วนจังหวัดสระบุรี**  
ประเภท.....  
วงเงินค่าก่อสร้าง.....  
แหล่งเงินที่ก่อสร้าง..... (บาท)  
ประเภทผลงาน.....  
โครงการที่ก่อสร้างตั้งงบประมาณปีของประชาชน.....

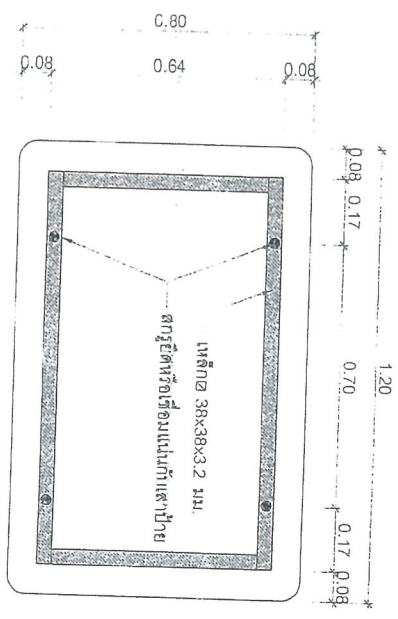

ด้านหลัง

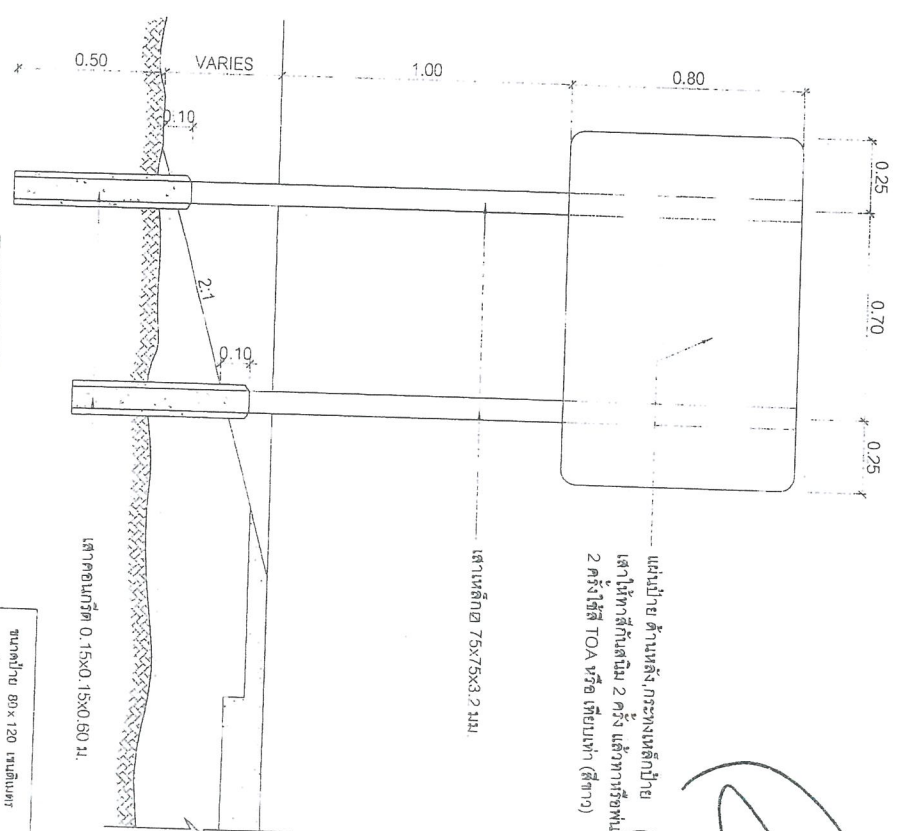

แสดงการปักเสาเข็ม

แผ่นป้าย ด้านหลัง, กระงะเหล็กก้ำย  
เสาให้ทำสักละ 2 ครั้ง แล้วทาสีหรือพ่นสีครั้ง  
2 ครั้ง สีสี TOA หรือ เทียบเท่า (สีขาว)

เสาเหล็กถ 75x75x3.2 มม.

เสาคอนกรีต 0.15x0.15x0.50 ม.

**สำเนาถูกต้อง**

กองช่างการวัดค่าแบบแปลนอาคารชนิดครึ่ง  
สามสี่เหลี่ยม ฝั่ง 1458 / 2558  
จำนวน 10 ชุด 2558  
วันที่ 10/11/58  
นายไพฑูริย์.....  
.....  
.....  
.....

**นายสุวิทย์ วัฒนศิริ**  
.....  
.....

ขนาดป้าย 80 x 120 มม. หนึ่งหน้า  
วัสดุที่ใช้ ทำด้วยเหล็กแผ่นชุบสังกะสีขนาด 1.2 มม. ตาม มอก. 389  
การติดตั้ง ติดตั้ง จุดนี้ขึ้นแบบของโครงการหรือแบบที่ส่งถึงกับ  
โครงการ  
หมายเหตุ 1. ให้นำยึดติดกับรั้วและเสาเข็มและที่เสาเข็ม  
2. เสาเข็มทุกป้ายยึดติดกับรั้วและเสาเข็มและที่เสาเข็ม  
3. ห้ามนำวัสดุอื่นมาติดกับรั้วหรือเสาเข็มหรือที่เสาเข็ม  
ติดกับเสาเข็มจากบริเวณนี้

**(นางสาวยุรธนาภา กาย)**  
**นักวิชาการพัสดุชำนาญการ**

ประเภทที่ 1 (ก)

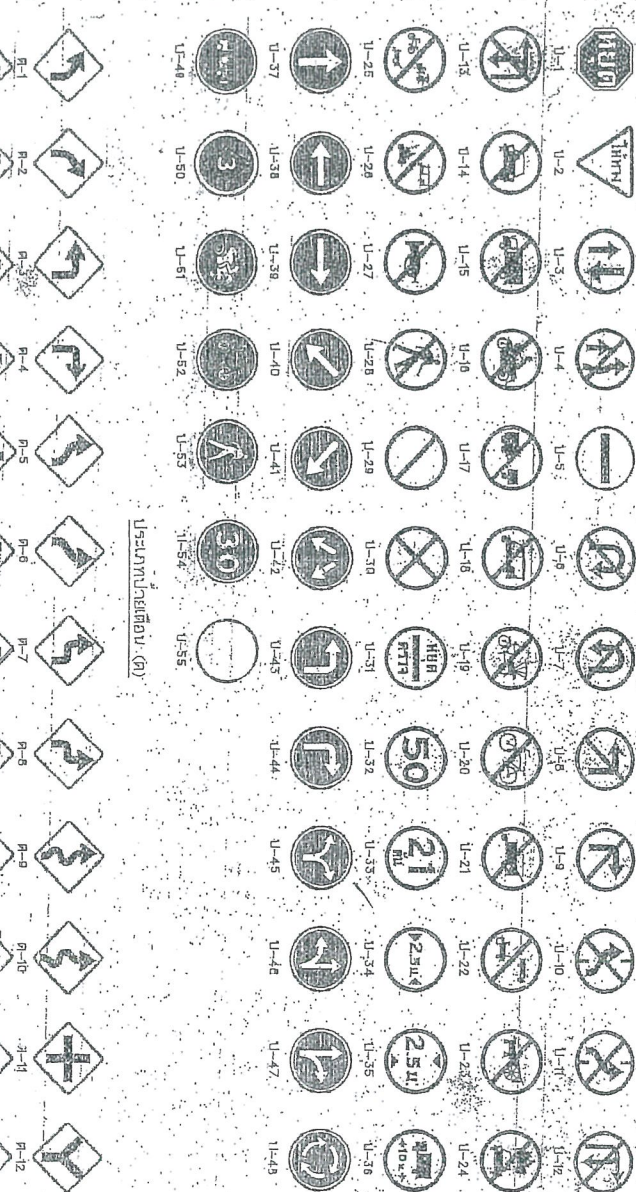

ประเภทที่ 2 (ข)

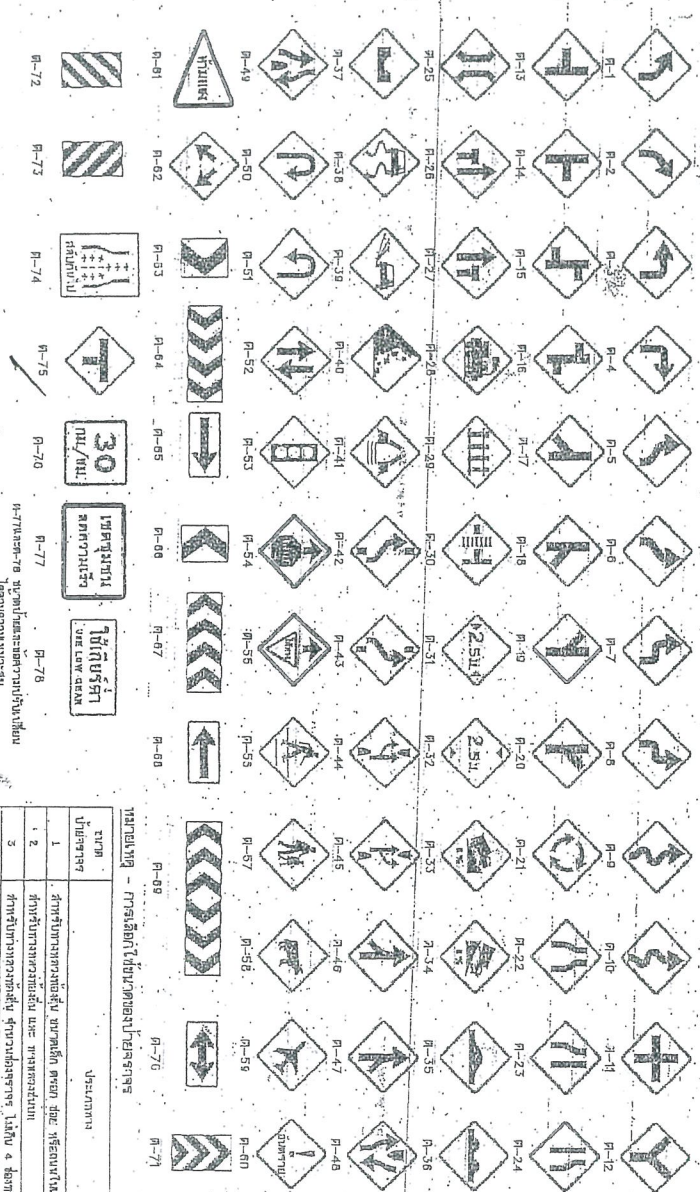

ประเภทที่ 3 (ค)

ประเภทที่ 3 (ค) - การเตือนให้ระวังอันตราย

รูป	ประเภท
1	รถบรรทุก
2	รถจักรยานยนต์
3	รถจักรยานยนต์
4	รถจักรยานยนต์

ลำดับที่	ชื่อ	รหัส
1	รูป	U-1
2	รถบรรทุก	U-2
3	รถจักรยานยนต์	U-3
4	รถจักรยานยนต์	U-4
5	รถจักรยานยนต์	U-5
6	รถจักรยานยนต์	U-6
7	รถจักรยานยนต์	U-7
8	รถจักรยานยนต์	U-8
9	รถจักรยานยนต์	U-9
10	รถจักรยานยนต์	U-10
11	รถจักรยานยนต์	U-11
12	รถจักรยานยนต์	U-12
13	รถจักรยานยนต์	U-13
14	รถจักรยานยนต์	U-14
15	รถจักรยานยนต์	U-15
16	รถจักรยานยนต์	U-16
17	รถจักรยานยนต์	U-17
18	รถจักรยานยนต์	U-18
19	รถจักรยานยนต์	U-19
20	รถจักรยานยนต์	U-20
21	รถจักรยานยนต์	U-21
22	รถจักรยานยนต์	U-22
23	รถจักรยานยนต์	U-23
24	รถจักรยานยนต์	U-24
25	รถจักรยานยนต์	U-25
26	รถจักรยานยนต์	U-26
27	รถจักรยานยนต์	U-27
28	รถจักรยานยนต์	U-28
29	รถจักรยานยนต์	U-29
30	รถจักรยานยนต์	U-30
31	รถจักรยานยนต์	U-31
32	รถจักรยานยนต์	U-32
33	รถจักรยานยนต์	U-33
34	รถจักรยานยนต์	U-34
35	รถจักรยานยนต์	U-35
36	รถจักรยานยนต์	U-36
37	รถจักรยานยนต์	U-37
38	รถจักรยานยนต์	U-38
39	รถจักรยานยนต์	U-39
40	รถจักรยานยนต์	U-40
41	รถจักรยานยนต์	U-41
42	รถจักรยานยนต์	U-42
43	รถจักรยานยนต์	U-43
44	รถจักรยานยนต์	U-44
45	รถจักรยานยนต์	U-45
46	รถจักรยานยนต์	U-46
47	รถจักรยานยนต์	U-47
48	รถจักรยานยนต์	U-48
49	รถจักรยานยนต์	U-49
50	รถจักรยานยนต์	U-50
51	รถจักรยานยนต์	U-51
52	รถจักรยานยนต์	U-52
53	รถจักรยานยนต์	U-53
54	รถจักรยานยนต์	U-54
55	รถจักรยานยนต์	U-55

ผู้ควบคุมโครงการ  
 158.4 0215  
 0115

(นางสาวสุรธิตา กวี)  
 นักวิชาการพัสดุชำนาญการ

แบบที่ 3-101

หน้า 40



กรมการช่างเทคนิค (กรมช่างเทคนิค)

สำนักงาน ก.ค.ศ.

กรมการช่างเทคนิค (กรมช่างเทคนิค)

รหัส	ชื่อตำแหน่ง	ชื่อภาษาอังกฤษ	ชื่อภาษาไทย	ระดับ	จำนวน	คุณสมบัติ	หมายเหตุ
101	ช่างเทคนิค	Technician	ช่างเทคนิค	ระดับ 1	1	ปริญญาตรี สาขาวิชาช่างเทคนิค	

นาย...

นาย...

นาย...

นาย...

นาย...

นาย...

นาย...

นาย...

นาย...

นาย...

นาย...

นาย...



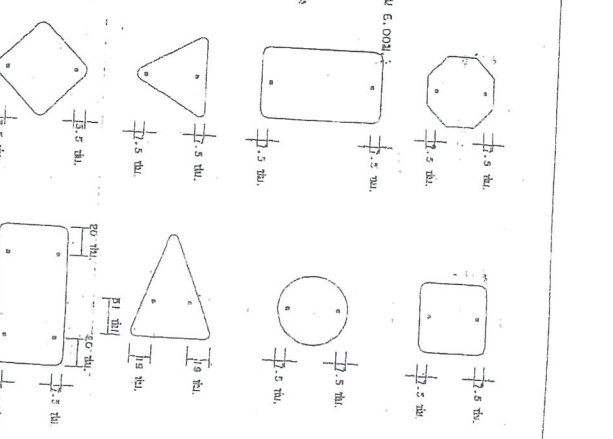
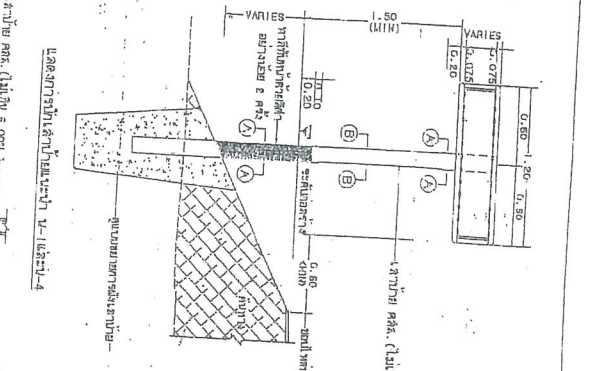
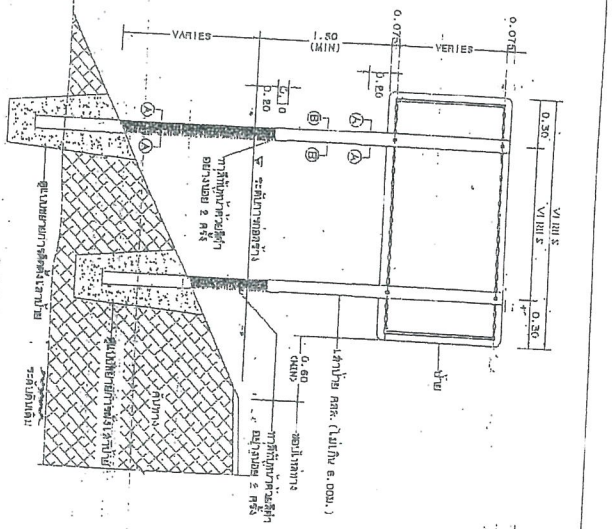
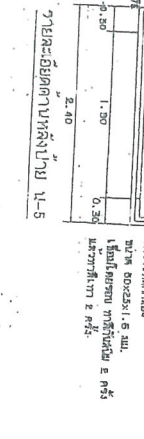
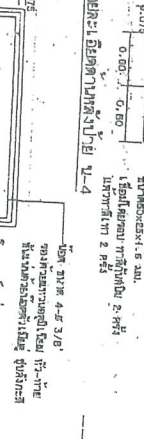
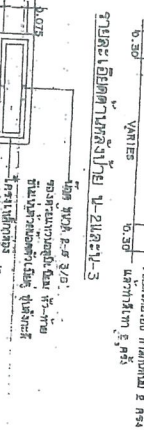
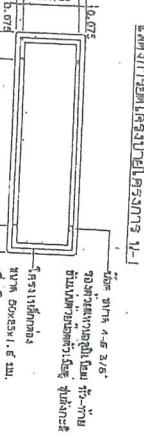
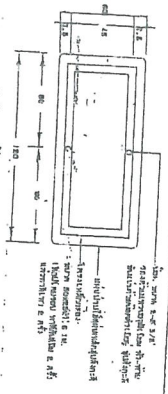

แบบแปลนต้นแบบทางเทคนิค  
หน้า 12 จาก 15  
ชื่อโครงการ: ...  
ชื่อผู้จัดทำ: ...  
วันที่: ...

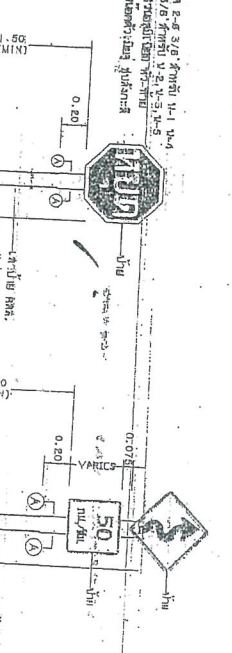

**รายการประกอบแบบ**

1. ...
2. ...
3. ...
4. ...
5. ...

**ลักษณะการติดตั้งแบบต้นแบบที่ติดตั้งป้ายจราจร**

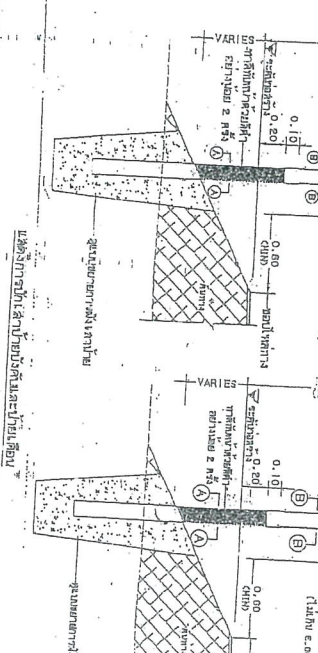
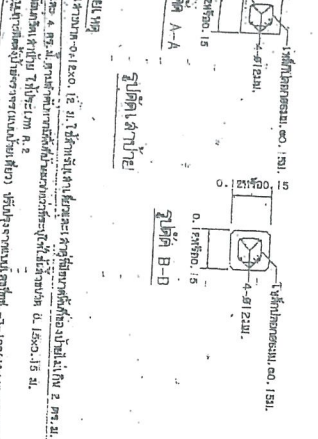

**การตรวจสอบ**

ชื่อ: **...**

ตำแหน่ง: **...**

วันที่: **...**

**...**

**...**



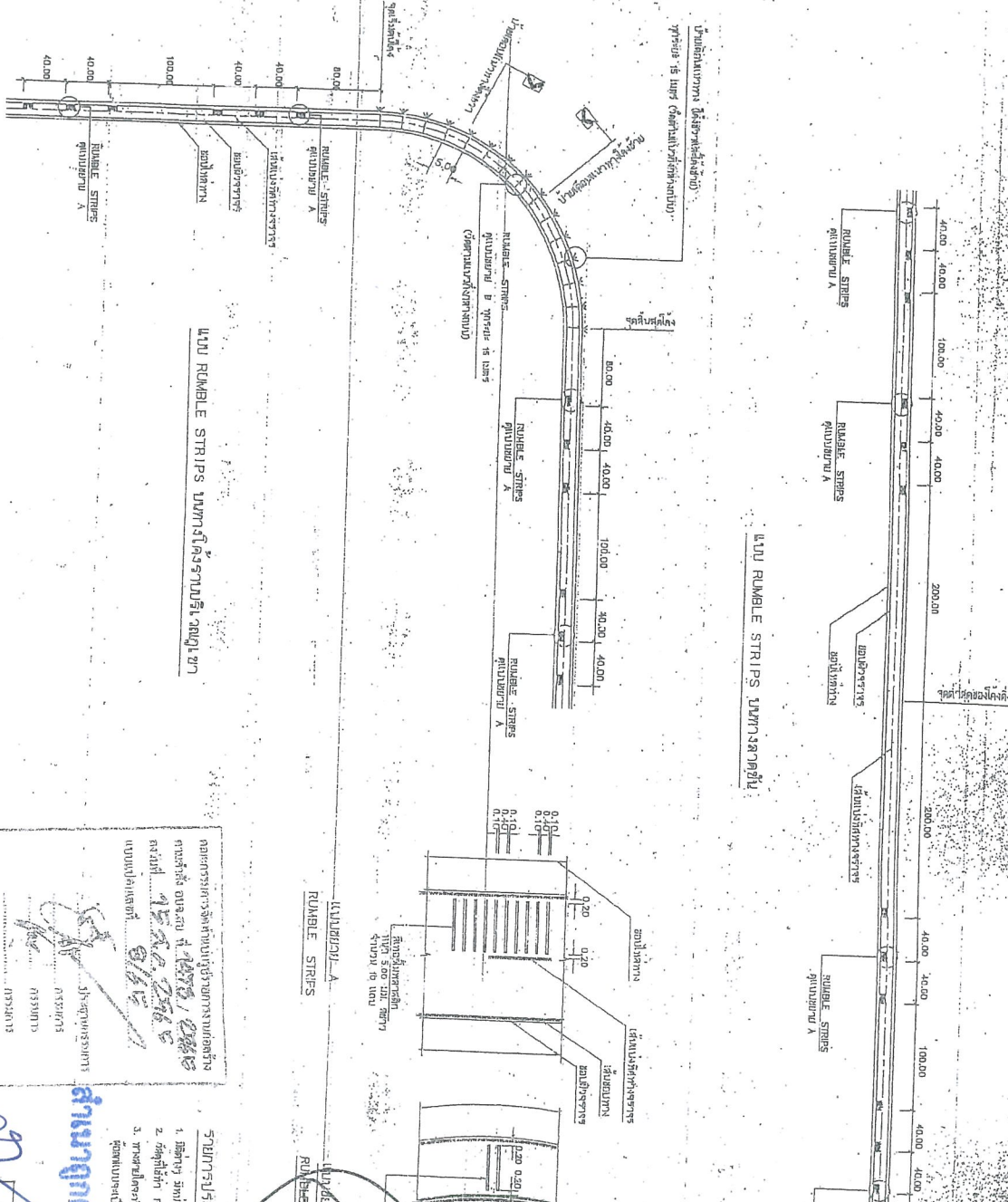

แบบ RUBBLE STRIPS แนวทางจราจรบนรถจักรยานยนต์

แบบ RUBBLE STRIPS แนวทางรถจักรยานยนต์

รายละเอียด  
แบบ RUBBLE STRIPS สำหรับจราจรบนรถจักรยานยนต์ 5-4x4.5 แบบจราจรจราจรบนรถ

เอกสารการจราจรจากทางขึ้นสู่รถจักรยานยนต์  
การจราจรบนรถจักรยานยนต์ 5-4x4.5  
ขนาด 100x10x1.5  
แบบจราจรจราจรบนรถจักรยานยนต์

แบบจราจรจราจรบนรถจักรยานยนต์  
RUBBLE STRIPS A

แบบจราจรจราจรบนรถจักรยานยนต์  
RUBBLE STRIPS B

แบบจราจรจราจรบนรถจักรยานยนต์  
RUBBLE STRIPS

แบบจราจรจราจรบนรถจักรยานยนต์  
RUBBLE STRIPS

นางสาวยุวรัตน์ อธิษฐาน  
ผู้อำนวยการฝ่ายจราจร  
RUBBLE STRIPS



นางสาวยุวรัตน์ อธิษฐาน  
ผู้อำนวยการฝ่ายจราจร

สำนักงานจราจรและขนส่ง  
กรมการขนส่งทางบก  
กระทรวงคมนาคม  
ประเทศไทย

**แผนการติดตั้งป้ายจราจรบริเวณสี่แยก**  
( เส้นทางหลวงแผ่นดิน )

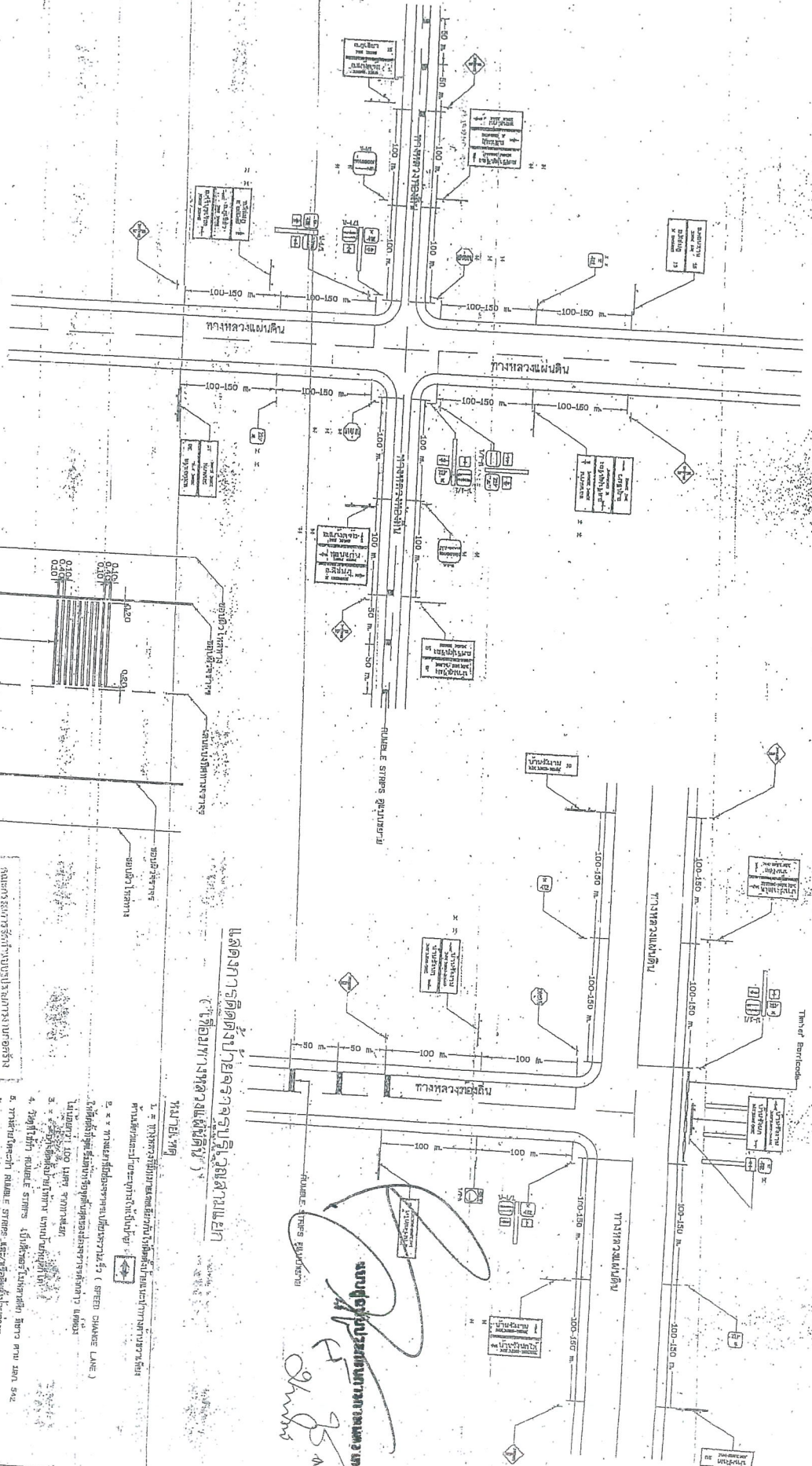

**แบบขยาย RUMBLE STRIPS**

ขนาดในหน้าตัด ยาว 500 มม.  
กว้าง 50 มม.

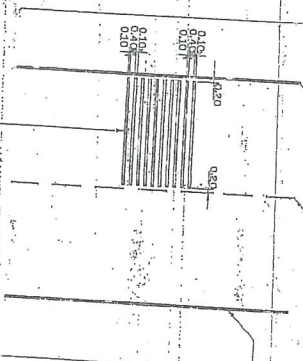

**แผนการติดตั้งป้ายจราจรบริเวณสี่แยก**  
( เส้นทางหลวงแผ่นดิน )

*(Handwritten signature and notes)*

กรมการขนส่งทางบก  
กรมการจราจร  
นาย **วิวัฒน์ วัฒนศิริ**  
นาย **วิวัฒน์ วัฒนศิริ**  
นาย **วิวัฒน์ วัฒนศิริ**  
นาย **วิวัฒน์ วัฒนศิริ**



แผนกควบคุมการจราจร  
ตำแหน่ง: **นายวิวัฒน์ วัฒนศิริ**  
ตำแหน่ง: **นายวิวัฒน์ วัฒนศิริ**  
ตำแหน่ง: **นายวิวัฒน์ วัฒนศิริ**  
ตำแหน่ง: **นายวิวัฒน์ วัฒนศิริ**

**กรมการขนส่งทางบก**  
(กรมการจราจร)  
กรมการจราจร  
นาย **วิวัฒน์ วัฒนศิริ**  
นาย **วิวัฒน์ วัฒนศิริ**  
นาย **วิวัฒน์ วัฒนศิริ**  
นาย **วิวัฒน์ วัฒนศิริ**

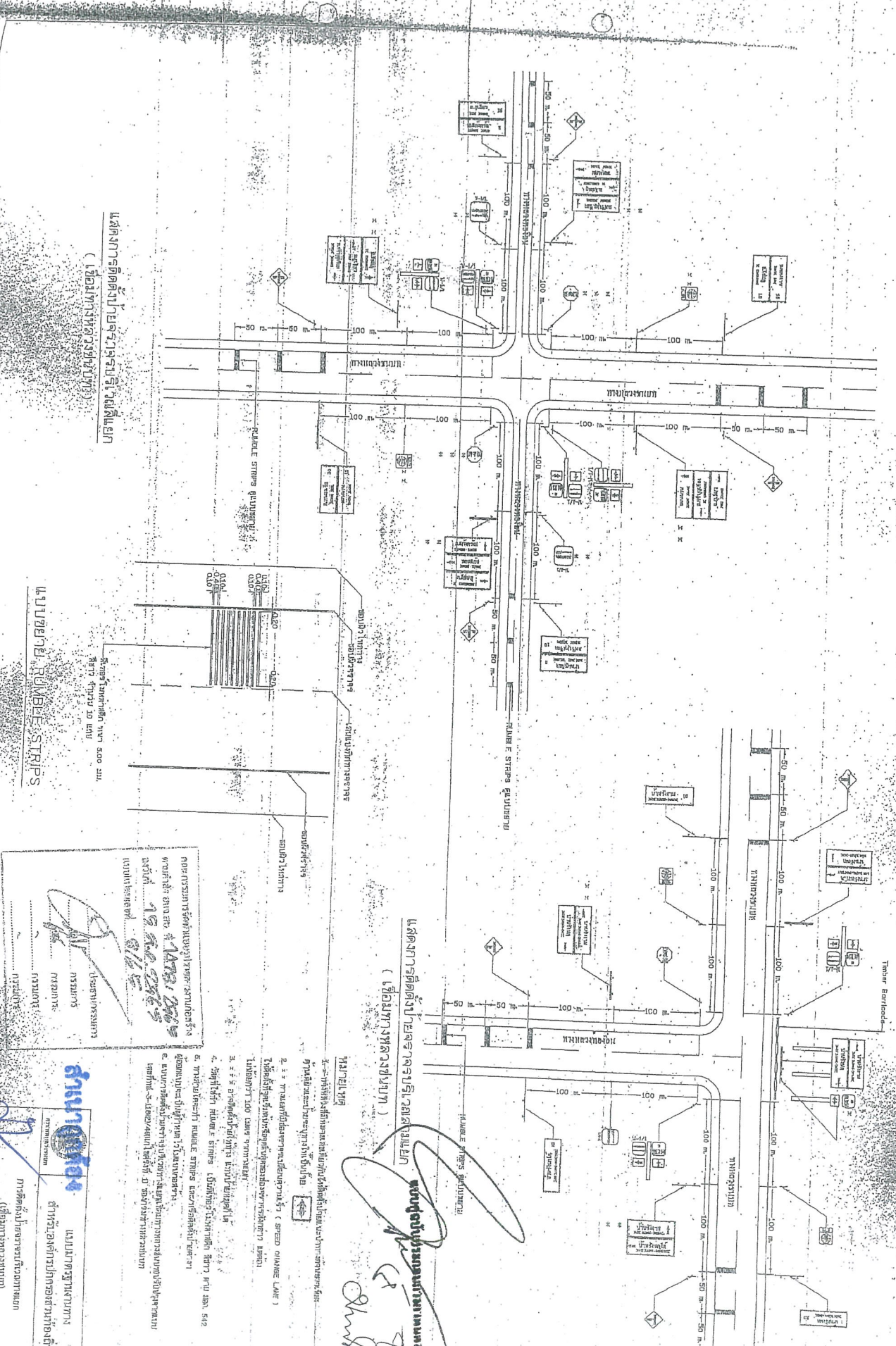

แผนผังการติดตั้งโคมไฟจราจรบริเวณสี่แยก  
( เสาไฟทางหลวงชนบท )

แบบขยาย RUBBER STRIPS

ความกว้าง 30 ซม.  
ความยาว 30 ซม.

เอกสารนี้จัดทำขึ้นโดย  
นาย **วิวัฒน์ วัฒนศิริ**  
ตำแหน่ง **วิศวกร**  
วันที่ **15 สิงหาคม 2555**  
ที่ **สำนักงาน**

แผนผังการติดตั้งโคมไฟจราจรบริเวณสี่แยก  
( เสาไฟทางหลวงชนบท )

**นายวิวัฒน์ วัฒนศิริ**  
ตำแหน่ง **วิศวกร**  
วันที่ **15 สิงหาคม 2555**  
ที่ **สำนักงาน**

- หมายเหตุ**
1. การติดตั้งโคมไฟจราจรบริเวณสี่แยก ให้ติดตั้งโคมไฟจราจรตามตำแหน่งที่กำหนด
  2. การติดตั้งโคมไฟจราจรบริเวณสี่แยก ให้ติดตั้งโคมไฟจราจรตามตำแหน่งที่กำหนด
  3. การติดตั้งโคมไฟจราจรบริเวณสี่แยก ให้ติดตั้งโคมไฟจราจรตามตำแหน่งที่กำหนด
  4. การติดตั้งโคมไฟจราจรบริเวณสี่แยก ให้ติดตั้งโคมไฟจราจรตามตำแหน่งที่กำหนด
  5. การติดตั้งโคมไฟจราจรบริเวณสี่แยก ให้ติดตั้งโคมไฟจราจรตามตำแหน่งที่กำหนด

**สำนักงาน**  
ตำแหน่ง **วิศวกร**  
วันที่ **15 สิงหาคม 2555**  
ที่ **สำนักงาน**

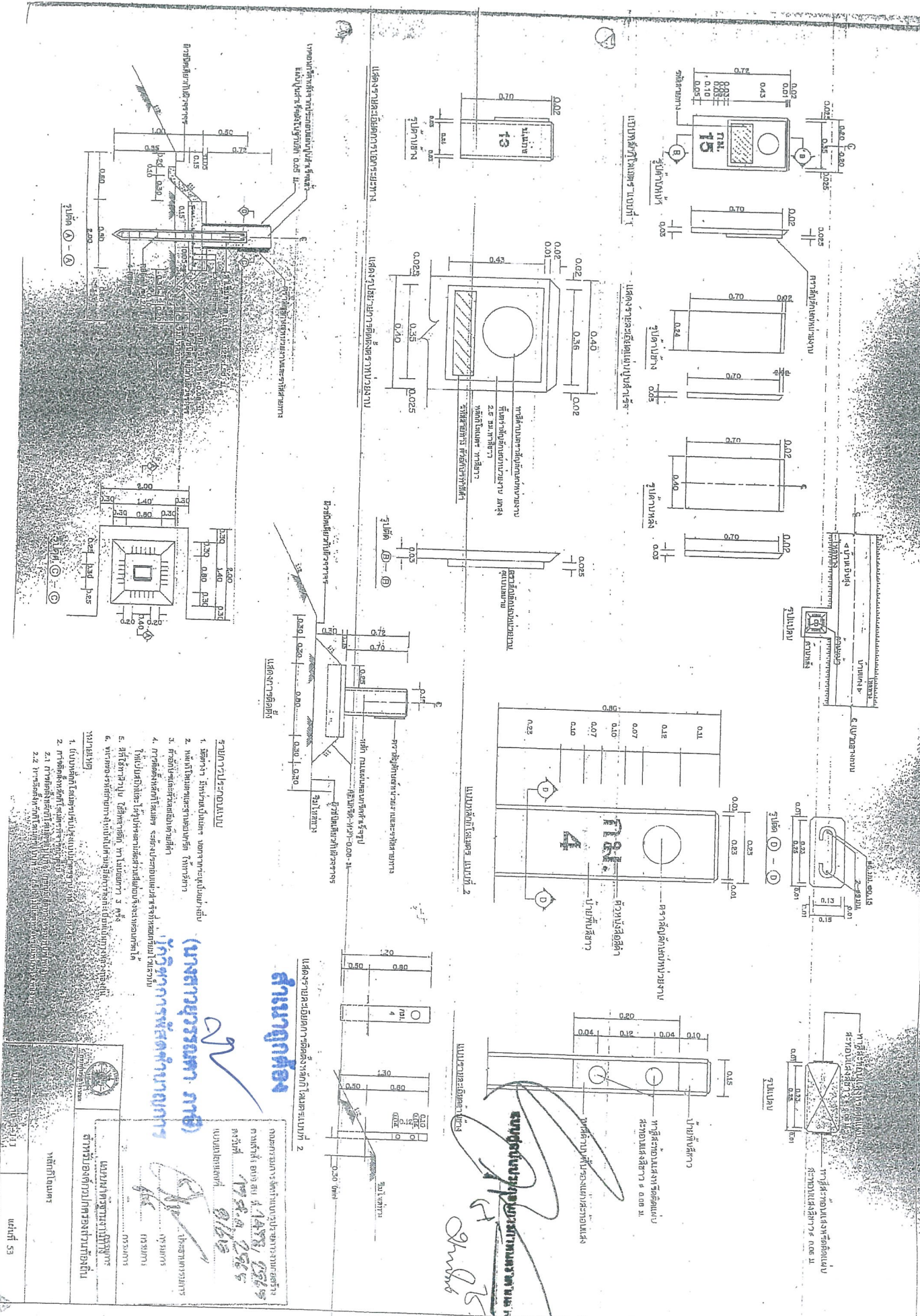

**ด้านนอกห้อง**

แบบรายละเอียดการติดตั้งเหล็กในรูปแบบที่ 2

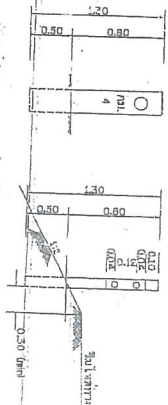

- รายการประกอบแบบ**
1. วัสดุงาน ไม้ทาบแผ่นเหล็ก ขนาดตามแบบอย่างอื่น
  2. เหล็กเส้นขนาดตามแบบอย่างอื่น
  3. วัสดุกันน้ำตามแบบอย่างอื่น
  4. การติดตั้งเหล็กเส้นในรูปแบบประกอบแบบดังกล่าวให้สอดคล้องกับแบบ
  5. วัสดุกันน้ำปูพื้น วัสดุตามข้อ 3. และข้อ 4.
  6. พยายามหลีกเลี่ยงการตั้งแป้นเหล็กที่ซ้อนกันบนพื้นผิวของวัสดุกันน้ำปูพื้น

**วิธีการการติดตั้งตามแบบ**

1. (แบบเหล็ก) ไม้ทาบแผ่นเหล็ก ขนาดตามแบบอย่างอื่น
2. การติดตั้งเหล็กเส้นในรูปแบบประกอบแบบดังกล่าวให้สอดคล้องกับแบบ
- 2.1. การติดตั้งเหล็กเส้นในรูปแบบประกอบแบบดังกล่าวให้สอดคล้องกับแบบ
- 2.2. การติดตั้งเหล็กเส้นในรูปแบบประกอบแบบดังกล่าวให้สอดคล้องกับแบบ

กรมการช่างเทคนิค  
 เลขที่ช่างเทคนิค: 111  
 วันที่: 53

**นางสาวสุรชมา กาญจนะ**  
 วิศวกรเทคนิค  
 เลขที่ช่างเทคนิค: 111  
 วันที่: 53



## บันทึกข้อความ

ส่วนราชการ กองช่าง ฝ่ายก่อสร้างและซ่อมบำรุง โทร. 0-3621-4090

ที่ สป 51005/๑๔๔๖

วันที่ 17 สิงหาคม 2565

เรื่อง รายงานขอความเห็นชอบการจัดทำแบบรูปรายการงานก่อสร้าง

เรียน นายกองค้การบริหารส่วนจังหวัดสระบุรี

ตามคำสั่งองค์การบริหารส่วนจังหวัดสระบุรี ที่ 1478/2565 ลงวันที่ 15 สิงหาคม 2565

เรื่อง แต่งตั้งคณะกรรมการจัดทำแบบรูปรายการงานก่อสร้าง โครงการปรับปรุงถนนลาดยาง สาย สป.ถ1-0056 แยกทางหลวงหมายเลข 2273 - บ้านวังม่วง ตำบลวังม่วง อำเภอวังม่วง จังหวัดสระบุรี ตามบัญชีโอนเงินงบประมาณรายจ่ายประจำปีงบประมาณ พ.ศ. 2565 ครั้งที่ 16/2565 อนุมัติเมื่อวันที่ 8 สิงหาคม 2565 นั้น

ขอเรียนว่า คณะกรรมการจัดทำแบบรูปรายการงานก่อสร้างฯ ได้ดำเนินการจัดทำแบบรูปรายการงานก่อสร้างโครงการดังกล่าวแล้วเสร็จ รายละเอียดตามเอกสารที่แนบมาพร้อมนี้

จึงเรียนมาเพื่อโปรดพิจารณา ให้ความเห็นชอบ แบบรูปรายการงานก่อสร้างฯ ดังกล่าว และลงนามในบันทึกฉบับนี้ แจกกองพัสดุและทรัพย์สิน เพื่อพิจารณาดำเนินการต่อไป

ลงชื่อ.....ประธานกรรมการ

(นายจิรยุทธ์ ศรีเจิม)

นายช่างโยธาอาวุโส

ลงชื่อ.....กรรมการ

(นายวันเฉลิม แก้ววิสูตร)

วิศวกรโยธาชำนาญการ

ลงชื่อ.....กรรมการ

(นายพงศกร เพชรประดับ)

วิศวกรโยธาชำนาญการ

(นางทิตยาพร เพชรประดับ)  
รองปลัดองค์การบริหารส่วนจังหวัด

ความเห็นของผู้อำนวยการกองช่าง

- เพื่อโปรดพิจารณาในตามความเห็น

ศรีรัตน์

(นางสรารัตน์ สุขมะดัน)

ผู้อำนวยการกองช่าง

ความเห็นของปลัดองค์การบริหารส่วนจังหวัด

- 1. อนุมัติตามที่ขอเสนอ

(นางทิตยาพร เพชรประดับ)

รองปลัดองค์การบริหารส่วนจังหวัด รักษาราชการแทน

ปลัดองค์การบริหารส่วนจังหวัดสระบุรี

ความเห็นของนายกองค์การบริหารส่วนจังหวัดสระบุรี

- อนุมัติ

(นายธนภุต อัครสัมปณณะ)

รองนายกองค์การบริหารส่วนจังหวัด ปฏิบัติราชการแทน

นายกองค์การบริหารส่วนจังหวัดสระบุรี

สำเนาถูกต้อง

(นางสาวยุวธรรมา ภาณี)  
นักวิชาการพัสดุชำนาญการ

รายละเอียดแบบรูปราคาการงานก่อสร้าง  
โครงการ ปรับปรุงถนนลาดยาง สาย สป.ถ1-0056 แยกทางหลวงหมายเลข 2273 - บ้านวังม่วง  
ตำบลวังม่วง อำเภอวังม่วง จังหวัดสระบุรี

โดยวิธีประกวดราคาอิเล็กทรอนิกส์ (e-bidding)

\*\*\*\*\*

1. ชื่อโครงการ

ปรับปรุงถนนลาดยาง สาย สป.ถ1-0056 แยกทางหลวงหมายเลข 2273 - บ้านวังม่วง ตำบลวังม่วง  
อำเภอวังม่วง จังหวัดสระบุรี

2. วัตถุประสงค์

1. เพื่อปรับปรุงผิวจราจรเพื่อยืดอายุการใช้งานของถนนลาดยาง
2. เพื่อการคมนาคม ด้านต่างๆ บนทางหลวงท้องถิ่นฯ โดยสะดวก ปลอดภัย กับประชาชน
3. เพื่อเป็นการรองรับการขยายตัวของชุมชนเมืองที่กำลังจะเกิดขึ้นในอนาคต
4. เพื่อสนับสนุนนโยบายรัฐบาลในการกระจายความเจริญของสังคมเมือง สังคมชนบท
5. เพื่อส่งเสริมให้ประชาชนมีรายได้เพิ่มขึ้น

3. รายละเอียดโครงการ

ปรับปรุงถนนลาดยาง สาย สป.ถ1-0056 แยกทางหลวงหมายเลข 2273 - บ้านวังม่วง ตำบลวังม่วง  
อำเภอวังม่วง จังหวัดสระบุรี

ปรับปรุงถนนลาดยางแบบแอสฟัลต์คอนกรีต (Asphalt Concrete) โดยวิธี Pavement In-Place  
Recycling รวมระยะทาง 5.00 กิโลเมตร

ช่วงที่ 1 กม.ที่ 0+000 ถึง กม.ที่ 3+000 ระยะทาง 3.00 กิโลเมตร

ช่วงที่ 2 กม.ที่ 5+538 ถึง กม.ที่ 7+538 ระยะทาง 2.00 กิโลเมตร

ขนาดผิวทาง กว้าง 6.00 เมตร หนา 0.05 เมตร ไหล่ทางกว้างข้างละ 1.00 เมตร

คิดเป็นพื้นที่ลาดยางไม่น้อยกว่า 40,000 ตารางเมตร พร้อมติดตั้งเครื่องหมายจราจรและอุปกรณ์  
อำนวยความสะดวก (ตามรูปแบบ และรายละเอียดขององค์การบริหารส่วนจังหวัดสระบุรี)

4. งบประมาณ

ตามบัญชีโอนเงินงบประมาณรายจ่ายประจำปีงบประมาณ พ.ศ. 2565 ครั้งที่ 16/2565 อนุมัติเมื่อ  
วันที่ 8 สิงหาคม 2565 สาย สป.ถ1-0056 แยกทางหลวงหมายเลข 2273 - บ้านวังม่วง ตำบลวังม่วง  
อำเภอวังม่วง จังหวัดสระบุรี งบประมาณตามโครงการ 21,433,000.-บาท (ยี่สิบเอ็ดล้านบาทสามแสนสามหมื่นสาม  
พันบาทถ้วน)

5. คุณสมบัติ...  
สำเนาถูกต้อง

(นางสาวยุววรรณ ภาณี)  
นักวิชาการพัสดุชำนาญการ



## 5. คุณสมบัติผู้เสนอราคา

ผู้ยื่นข้อเสนอจะต้องมีคุณสมบัติ ดังต่อไปนี้

5.1 ผู้ยื่นข้อเสนอต้องมีผลงานก่อสร้างประเภทเดียวกันกับงานที่ประกวดราคาจ้างก่อสร้าง ในครั้งนี้ (งาน Pavement In-Place Recycling) ในวงเงินไม่น้อยกว่า 8,570,000.-บาท (แปดล้านห้าแสนเจ็ดหมื่นบาทถ้วน) และเป็นผลงานที่เป็นคู่สัญญาโดยตรงกับหน่วยงานของรัฐ รัฐวิสาหกิจ หรือหน่วยงานเอกชนที่องค์การบริหารส่วน จังหวัดสระบุรีเชื่อถือ

5.2 ผู้ยื่นเสนอราคาควรมีโรงงานผสมแอสฟัลต์คอนกรีต (Asphalt Concrete Mixing plant) ระยะขนส่งจากโรงงานผสมถึงกึ่งกลางของโครงการก่อสร้าง ต้องมีระยะทางไม่เกิน 110 กิโลเมตร และต้องมีกำลังการผลิต (Rated Capacity) ไม่น้อยกว่า 60 ตันต่อชั่วโมง หรือตามที่องค์การบริหารส่วนจังหวัดสระบุรีเห็นชอบ ทั้งนี้เพื่อให้ความสามารถควบคุมอุณหภูมิของส่วนผสมแอสฟัลต์คอนกรีตได้ และเพื่อให้เป็นไปตามมาตรฐานของกรมทางหลวงชนบท ภายหลังจากได้รับการคัดเลือกเป็นคู่สัญญา

5.3 ผู้ยื่นข้อเสนอ หากได้รับการคัดเลือกเป็นคู่สัญญา จะต้องนำช่างควบคุมงานและวิศวกร ผู้ควบคุมงานมาแสดงตนต่อผู้ควบคุมงานขององค์การบริหารส่วนจังหวัดสระบุรี/ประธานกรรมการตรวจรับพัสดุ ก่อนเข้าดำเนินการก่อสร้าง

5.4 ผู้ยื่นข้อเสนอต้องมีขีดความสามารถและความพร้อมด้านบุคลากร ด้านเครื่องจักร - เครื่องมือ โรงงาน ตามรูปแบบรายการงานก่อสร้างกำหนด ภายหลังจากได้รับการคัดเลือกเป็นคู่สัญญา

5.5 ผู้ยื่นข้อเสนอที่ได้รับการคัดเลือกเป็นคู่สัญญาต้องใช้พัสดุประเภทวัสดุหรือครุภัณฑ์ที่จะใช้ในงานก่อสร้างเป็นพัสดุที่ผลิตภายในประเทศ โดยต้องใช้ไม่น้อยกว่าร้อยละ 60 ของมูลค่าพัสดุที่จะใช้ในงานก่อสร้างทั้งหมดตามสัญญา และคู่สัญญาต้องจัดทำแผนการใช้พัสดุที่ผลิตภายในประเทศไม่น้อยกว่าร้อยละ 60 ของมูลค่าพัสดุที่จะใช้ในงานก่อสร้างทั้งหมดตามสัญญา (ภาคผนวก 1) โดยส่งให้องค์การบริหารส่วนจังหวัดสระบุรี ภายใน 60 วัน นับถัดจากวันที่ได้ลงนามสัญญา

5.6 ผู้ยื่นข้อเสนอที่ได้รับการคัดเลือกเป็นคู่สัญญาต้องใช้เหล็กที่ผลิตภายในประเทศ ไม่น้อยกว่าร้อยละ 90 ของปริมาณเหล็กที่ต้องใช้ทั้งหมดตามสัญญา และคู่สัญญาต้องจัดทำแผนการใช้เหล็กที่ผลิตภายในประเทศ ไม่น้อยกว่า 90 ของปริมาณเหล็กที่ต้องใช้ทั้งหมดตามสัญญา (ภาคผนวก 2) โดยส่งให้องค์การบริหารส่วนจังหวัดสระบุรี ภายใน 60 วัน นับถัดจากวันที่ได้ลงนามสัญญา

/ 6. ระยะเวลา...

**สำเนาถูกต้อง**

(นางสาวยุววรรณภา ภาษี)  
นักวิชาการพัสดุชำนาญการ

6. ระยะเวลาดำเนินการ

กำหนดให้ ระยะเวลาดำเนินการก่อสร้าง 120 วัน

7. หน่วยงานที่รับผิดชอบ

กองช่าง องค์การบริหารส่วนจังหวัดสระบุรี ตำบลดาวเรือง อำเภอเมืองสระบุรี จังหวัดสระบุรี

8. การแบ่งงวดงาน

แบ่งจ่ายเป็น 2 งวด ของงานจ้างทั้งหมด เมื่อผู้รับจ้าง ได้ดำเนินการปรับปรุงถนนลาดยาง ปรับปรุงถนนลาดยาง สาย สป.ถ1-0056 แยกทางหลวงหมายเลข 2273 - บ้านวังม่วง ตำบลวังม่วง อำเภอวังม่วง จังหวัดสระบุรี ตามรายละเอียด ที่กำหนด/ สัญญาจ้าง ดังนี้

งวดที่ 1 คิดเป็นเงินร้อยละ 30 เมื่อผู้รับจ้างดำเนินการ ดังนี้

- งานชุดซ่อมผิวทางเดิม (Deep Patch)
- งานหินคลุกปรับเสริมระดับ (หลวม) แล้วเสร็จ
- งาน Pavement In- Place Recycling แล้วเสร็จ
- งาน Prime Coat บนพื้นทางผสมวัสดุซีเมนต์ แล้วเสร็จ

(กำหนดเวลาแล้วเสร็จ 60 วัน)

งวดที่ 2 (สุดท้าย) คิดเป็นเงินร้อยละ 70 เมื่อผู้รับจ้างดำเนินการ ดังนี้

- งานผิวจราจร Asphalt Concrete (ปูบน Prime Coat) แล้วเสร็จ
- ติดตั้งเครื่องหมายจราจรและอุปกรณ์อำนวยความสะดวกแล้วเสร็จ
- ติดตั้งป้ายประชาสัมพันธ์โครงการ แล้วเสร็จ
- เก็บทำความสะอาด บริเวณสถานที่ก่อสร้างให้เป็นระเบียบเรียบร้อย, ติดตั้ง

เครื่องหมายจราจร, ป้ายโครงการหรือให้คณะกรรมการตรวจรับวัสดุได้ตรวจรับไว้เป็นที่ เรียบร้อยแล้ว

(กำหนดเวลาแล้วเสร็จ 60 วัน)

9. คณะกรรมการจัดทำรูปแบบรายการงานก่อสร้าง

นายจิริยุทธ์ ศรีเจิม ตำแหน่ง นายช่างโยธาอาวุโส ประธานกรรมการ

นายวันเฉลิม แก้ววิสูตร ตำแหน่ง วิศวกรโยธาชำนาญการ กรรมการ

นายพงศกร เพชรประดับ ตำแหน่ง วิศวกรโยธาชำนาญการ กรรมการ

/ 10. การปรับ...

สำเนาถูกต้อง

(นางสาวยุวรัตนา ภาณี)  
นักวิชาการพัสดุชำนาญการ

10. การปรับราคางานก่อสร้าง (ค่า K)

สำหรับราคางานก่อสร้างตามสัญญาจะนำสูตร Escalation Factor (K) มาใช้คำนวณราคาค่างานที่เปลี่ยนแปลงไป โดยวิธีการต่อไปนี้ ตามเงื่อนไข หลักเกณฑ์ สูตรและวิธีคำนวณที่ใช้กับสัญญาแบบปรับราคาได้ตามมติคณะรัฐมนตรี เมื่อวันที่ ๒๒ สิงหาคม 2532 เรื่อง การพิจารณาช่วยเหลือผู้ประกอบการอาชีพงานก่อสร้าง ตามหนังสือสำนักเลขาธิการคณะรัฐมนตรี ที่ นร 0203/ว 109 ลงวันที่ 24 สิงหาคม 2532

สูตรการปรับราคา (สูตรค่า K) จะต้องคงที่ที่ระดับกำหนดไว้ในวันแล้วเสร็จ ตามที่กำหนดไว้ในสัญญาหรือภายในระยะที่ผู้ว่าจ้างได้ขยายออกไป โดยใช้สูตรค่า K ดังนี้

$$K_{2.1} = 0.30 + 0.10 * I_t / I_o + 0.40 * E_t / E_o + 0.20 * F_t / F_o$$

$$K_{3.1} = 0.30 + 0.40 * A_t / A_o + 0.20 * E_t / E_o + 0.10 * F_t / F_o$$

$$K_{3.3} = 0.30 + 0.10 * M_t / M_o + 0.40 * A_t / A_o + 0.10 * E_t / E_o + 0.10 * F_t / F_o$$

ลงชื่อ.....ประธานกรรมการ

(นายจิรยุทธ ศรีเจิม)

นายช่างโยธาอาวุโส

ลงชื่อ.....กรรมการ

(นายวันเฉลิม แก้ววิสูตร)

วิศวกรโยธาชำนาญการ

ลงชื่อ.....กรรมการ

(นายพงศกร เพชรประดับ)

วิศวกรโยธาชำนาญการ

ตำแหน่ง

(นางสาวยุวรัตนา ภาณี)  
นักวิชาการพัสดุชำนาญการ