



ประกาศองค์การบริหารส่วนจังหวัดสระบุรี

เรื่อง ประกวดราคาจ้างก่อสร้างโครงการปรับปรุงถนนลาดยาง สาย สป.๑๑-๐๐๒๘ บ้านหนองคล้า - บ้านบ่อโคก
ต.หนองบัว - ต.สร้างโคก อ.บ้านหมอ จ.สระบุรี ด้วยวิธีประกวดราคาอิเล็กทรอนิกส์ (e-bidding)

องค์การบริหารส่วนจังหวัดสระบุรี มีความประสงค์จะ ประกวดราคาจ้างก่อสร้างโครงการปรับปรุงถนน
ลาดยาง สาย สป.๑๑-๐๐๒๘ บ้านหนองคล้า - บ้านบ่อโคก ต.หนองบัว - ต.สร้างโคก อ.บ้านหมอ จ.สระบุรี ด้วยวิธี
ประกวดราคาอิเล็กทรอนิกส์ (e-bidding) (โดยวิธี Asphalt Hot Mix In - Place Recycling) ราคากลางของงาน
ก่อสร้างในการประกวดราคาครั้งนี้เป็นเงินทั้งสิ้น ๑๗,๒๕๙,๖๑๖.๗๐ บาท (สิบเจ็ดล้านสองแสนห้าหมื่นเก้าพันหกร้อย
สิบหกบาทเจ็ดสิบสตางค์)

ผู้ยื่นข้อเสนอจะต้องมีคุณสมบัติ ดังต่อไปนี้

๑. มีความสามารถตามกฎหมาย
๒. ไม่เป็นบุคคลล้มละลาย
๓. ไม่อยู่ระหว่างเลิกกิจการ
๔. ไม่เป็นบุคคลซึ่งอยู่ระหว่างถูกระงับการยื่นข้อเสนอหรือทำสัญญากับหน่วยงานของรัฐไว้ชั่วคราว

เนื่องจากเป็นผู้ที่ไม่ผ่านเกณฑ์การประเมินผลการปฏิบัติงานของผู้ประกอบการตามระเบียบที่รัฐมนตรีว่าการกระทรวง
การคลังกำหนดตามที่ประกาศเผยแพร่ในระบบเครือข่ายสารสนเทศของกรมบัญชีกลาง

๕. ไม่เป็นบุคคลซึ่งถูกระงับชื่อไว้ในบัญชีรายชื่อผู้ทำงานและได้แจ้งเวียนชื่อให้เป็นผู้ทำงานของหน่วยงาน
ของรัฐในระบบเครือข่ายสารสนเทศของกรมบัญชีกลาง ซึ่งรวมถึงนิติบุคคลที่ผู้ทำงานเป็นหุ้นส่วนผู้จัดการ กรรมการผู้
จัดการ ผู้บริหาร ผู้มีอำนาจในการดำเนินงานในกิจการของนิติบุคคลนั้นด้วย

๖. มีคุณสมบัติและไม่มีลักษณะต้องห้ามตามที่คณะกรรมการนโยบายการจัดซื้อจัดจ้างและการบริหาร
พัสดุภาครัฐกำหนดในราชกิจจานุเบกษา

๗. เป็นนิติบุคคลผู้มีอาชีพรับจ้างงานที่ประกวดราคาอิเล็กทรอนิกส์ดังกล่าว

๘. ไม่เป็นผู้มีผลประโยชน์ร่วมกันกับผู้ยื่นข้อเสนอรายอื่นที่เข้ายื่นข้อเสนอให้แก่องค์การบริหาร
ส่วนจังหวัดสระบุรี ณ วันประกาศประกวดราคาอิเล็กทรอนิกส์ หรือไม่เป็นผู้กระทำการอันเป็นการขัดขวางการแข่งขัน
ราคาอย่างเป็นธรรม ในการประกวดราคาอิเล็กทรอนิกส์ครั้งนี้

๙. ไม่เป็นผู้ได้รับเอกสิทธิ์หรือความคุ้มกัน ซึ่งอาจปฏิเสธไม่ยอมขึ้นศาลไทย เว้นแต่รัฐบาลของผู้ยื่นข้อ
เสนอได้มีคำสั่งให้สละเอกสิทธิ์และความคุ้มกันเช่นนั้น

๑๐. ผู้ยื่นข้อเสนอต้องมีผลงานก่อสร้างประเภทเดียวกันกับงานที่ประกวดราคาจ้างก่อสร้างในวงเงินไม่
น้อยกว่า ๖,๙๐๐,๐๐๐.๐๐ บาท (หกล้านเก้าแสนบาทถ้วน) และเป็นผลงานที่เป็นคู่สัญญาโดยตรงกับหน่วยงานของ
รัฐ หรือหน่วยงานเอกชนที่องค์การบริหารส่วนจังหวัดสระบุรีเชื่อถือ

สำเนาถูกต้อง

(นางสาวณภภิช แซงทรัพย์)
นักวิชาการพัสดุปฏิบัติการ

๑๑. ผู้ยื่นข้อเสนอที่ยื่นข้อเสนอในรูปแบบของ "กิจการร่วมค้า" ต้องมีคุณสมบัติ ดังนี้

กรณีที่ข้อตกลงฯ กำหนดให้ผู้เข้าร่วมค้ารายใดรายหนึ่งเป็นผู้เข้าร่วมค้าหลัก ข้อตกลงฯ จะต้องมีการกำหนดสัดส่วนหน้าที่ และความรับผิดชอบในปริมาณงาน สิ่งของ หรือมูลค่าตามสัญญาของผู้เข้าร่วมค้าหลัก มากกว่าผู้เข้าร่วมค้ารายอื่นทุกราย

กรณีที่ข้อตกลงฯ กำหนดให้ผู้เข้าร่วมค้ารายใดรายหนึ่งเป็นผู้เข้าร่วมค้าหลัก กิจการร่วมค่านั้นต้องใช้ผลงานของผู้เข้าร่วมค้าหลักรายเดียวเป็นผลงานของกิจการร่วมค้าที่ยื่นข้อเสนอ

กรณีที่ข้อตกลงฯ กำหนดให้ผู้เข้าร่วมค้ารายใดรายหนึ่งเป็นผู้เข้าร่วมค้าหลัก ผู้เข้าร่วมค้าหลักจะต้องเป็นผู้ประกอบการที่ขึ้นทะเบียนไว้กับกรมบัญชีกลาง ในส่วนของผู้เข้าร่วมค้าที่ไม่ใช่ผู้เข้าร่วมค้าหลักจะเป็นผู้ประกอบการที่ขึ้นทะเบียนในสาขางานก่อสร้างไว้กับกรมบัญชีกลางหรือไม่ก็ได้

สำหรับข้อตกลงฯ ที่ไม่ได้กำหนดให้ผู้เข้าร่วมค้ารายใดเป็นผู้เข้าร่วมค้าหลัก ผู้เข้าร่วมค้าทุกรายจะต้องมีคุณสมบัติครบถ้วนตามเงื่อนไขที่กำหนดไว้ในเอกสารเชิญชวน

๑๒. ผู้ยื่นข้อเสนอต้องลงทะเบียนในระบบจัดซื้อจัดจ้างภาครัฐด้วยอิเล็กทรอนิกส์ (Electronic Government Procurement : e - GP) ของกรมบัญชีกลาง

ผู้ยื่นข้อเสนอต้องยื่นข้อเสนอและเสนอราคาทางระบบจัดซื้อจัดจ้างภาครัฐด้วยอิเล็กทรอนิกส์ ในวันที่ ระหว่างเวลา น. ถึง น.

ผู้สนใจสามารถขอซื้อเอกสารประกวดราคาด้วยอิเล็กทรอนิกส์ ในราคาชุดละ ๕๐๐.๐๐ บาท ผ่านทางระบบจัดซื้อจัดจ้างภาครัฐด้วยอิเล็กทรอนิกส์และชำระเงินผ่านทางธนาคาร ตั้งแต่วันที่ ถึงวันที่ โดยความนิโหลตเอกสารผ่านทางระบบจัดซื้อจัดจ้างภาครัฐด้วยอิเล็กทรอนิกส์ ได้ภายหลังจากชำระเงินเป็นที่เรียบร้อยแล้วจนถึงก่อนวันเสนอราคา

ผู้สนใจสามารถดูรายละเอียดได้ที่เว็บไซต์ www.saraburipao.go.th. หรือ www.gprocurement.go.th หรือสอบถามทางโทรศัพท์หมายเลข ๐-๓๖๖๗-๙๗๗๘ ในวันและเวลาราชการ

ประกาศ ณ วันที่ มกราคม พ.ศ. ๒๕๖๖

(นายธนภุต อัดละสัมปณณะ)

รองนายกองค์การบริหารส่วนจังหวัด ปฏิบัติราชการแทน

นายกองค์การบริหารส่วนจังหวัดสระบุรี

หมายเหตุ ผู้ประกอบการสามารถจัดเตรียมเอกสารประกอบการเสนอราคา (เอกสารส่วนที่ ๑ และเอกสารส่วนที่ ๒) ในระบบ e-GP ได้ตั้งแต่วันที่ซื้อเอกสารจนถึงวันเสนอราคา

สำเนาถูกต้อง

(นางสาวณภักษ์ แสงทรัพย์)
นักวิชาการพัสดุปฏิบัติการ

เอกสารประกวดราคาจ้างก่อสร้างด้วยการประกวดราคาอิเล็กทรอนิกส์ (e-bidding)

เลขที่

การจ้างก่อสร้างโครงการปรับปรุงถนนลาดยาง สาย สป.๓๑-๐๐๒๘ บ้านหนองคล้า - บ้านบ่อโศก ต.หนองบัว -

ต.สร้างโคก อ.บ้านหมอ จ.สระบุรี

ตามประกาศ องค์การบริหารส่วนจังหวัดสระบุรี

ลงวันที่ มกราคม ๒๕๖๖

องค์การบริหารส่วนจังหวัดสระบุรี ซึ่งต่อไปนี้เรียกว่า "องค์การบริหารส่วนจังหวัดสระบุรี" มีความประสงค์จะ ประกวดราคาจ้างก่อสร้าง โครงการปรับปรุงถนนลาดยาง สาย สป.๓๑-๐๐๒๘ บ้านหนองคล้า - บ้านบ่อโศก ต.หนองบัว - ต.สร้างโคก อ.บ้านหมอ จ.สระบุรี (โดยวิธี Asphalt Hot Mix In - Place Recycling) ถนนลาดยาง สาย สป.๓๑-๐๐๒๘ บ้านหนองคล้า - บ้านบ่อโศก ต.หนองบัว - ต.สร้างโคก อ.บ้านหมอ จ.สระบุรี ด้วยวิธีประกวดราคาอิเล็กทรอนิกส์ (e-bidding) โดยมีข้อแนะนำและข้อกำหนดดังต่อไปนี้

๑. เอกสารแนบท้ายเอกสารประกวดราคาอิเล็กทรอนิกส์

- ๑.๑ แบบรูปและรายการละเอียด
- ๑.๒ แบบใบเสนอราคาที่กำหนดไว้ในระบบจัดซื้อจัดจ้างภาครัฐด้วยอิเล็กทรอนิกส์
- ๑.๓ สัญญาจ้างก่อสร้าง
- ๑.๔ แบบหนังสือค้ำประกัน
 - (๑) หลักประกันการเสนอราคา
 - (๒) หลักประกันสัญญา
- ๑.๕ สูตรการปรับราคา
- ๑.๖ บทนิยาม
 - (๑) ผู้ที่มีผลประโยชน์ร่วมกัน
 - (๒) การขัดขวางการแข่งขันอย่างเป็นธรรม
- ๑.๗ แบบบัญชีเอกสารที่กำหนดไว้ในระบบจัดซื้อจัดจ้างภาครัฐด้วยอิเล็กทรอนิกส์
 - (๑) บัญชีเอกสารส่วนที่ ๑
 - (๒) บัญชีเอกสารส่วนที่ ๒
- ๑.๘ รายละเอียดการจัดทำแบบรูปรายการงานก่อสร้าง
- ๑.๙ แผนการใช้วัสดุที่ผลิตภายในประเทศและแผนการใช้เหล็กที่ผลิตภายในประเทศ

..... ฯลฯ.....

๒. คุณสมบัติของผู้ยื่นข้อเสนอ

- ๒.๑ มีความสามารถตามกฎหมาย
- ๒.๒ ไม่เป็นบุคคลล้มละลาย
- ๒.๓ ไม่อยู่ระหว่างเลิกกิจการ

สำเนาถูกต้อง

NbamiS

(นางสาวณภักษ์ แสงทรัพย์)

นักวิชาการพัสดุปฏิบัติการ

๒.๔ ไม่เป็นบุคคลซึ่งอยู่ระหว่างถูกระงับการยื่นข้อเสนอหรือทำสัญญากับหน่วยงานของรัฐไว้ชั่วคราว เนื่องจากเป็นผู้ที่ไม่ผ่านเกณฑ์การประเมินผลการปฏิบัติงานของผู้ประกอบการตามระเบียบที่รัฐมนตรีว่าการกระทรวงการคลังกำหนดตามที่ประกาศเผยแพร่ในระบบเครือข่ายสารสนเทศของกรมบัญชีกลาง

๒.๕ ไม่เป็นบุคคลซึ่งถูกระงับชื่อไว้ในบัญชีรายชื่อผู้ทำงานและได้แจ้งเวียนชื่อให้เป็นผู้ทำงานของหน่วยงานของรัฐในระบบเครือข่ายสารสนเทศของกรมบัญชีกลาง ซึ่งรวมถึงนิติบุคคลที่ผู้ทำงานเป็นหุ้นส่วนผู้จัดการ กรรมการผู้จัดการ ผู้บริหาร ผู้มีอำนาจในการดำเนินงานในกิจการของนิติบุคคลนั้นด้วย

๒.๖ มีคุณสมบัติและไม่มีลักษณะต้องห้ามตามที่คณะกรรมการนโยบายการจัดซื้อจัดจ้างและการบริหารพัสดุภาครัฐกำหนดในราชกิจจานุเบกษา

๒.๗ เป็นนิติบุคคลผู้มีอาชีพรับจ้างงานที่ประกวดราคาอิเล็กทรอนิกส์ดังกล่าว

๒.๘ ไม่เป็นผู้มีผลประโยชน์ร่วมกันกับผู้ยื่นข้อเสนอรายอื่นที่เข้ายื่นข้อเสนอให้แก่องค์การบริหารส่วนจังหวัดสระบุรี ณ วันประกาศประกวดราคาอิเล็กทรอนิกส์ หรือไม่เป็นผู้กระทำการอันเป็นการขัดขวางการแข่งขันอย่างเป็นธรรม ในการประกวดราคาอิเล็กทรอนิกส์ครั้งนี้

๒.๙ ไม่เป็นผู้ได้รับเอกสิทธิ์หรือความคุ้มกัน ซึ่งอาจปฏิเสธไม่ยอมขึ้นศาลไทย เว้นแต่รัฐบาลของผู้ยื่นข้อเสนอได้มีคำสั่งให้สละเอกสิทธิ์และความคุ้มกันเช่นนั้น

๒.๑๐ ผู้ยื่นข้อเสนอต้องมีผลงานก่อสร้างประเภทเดียวกันกับงานที่ประกวดราคาจ้างก่อสร้างในวงเงินไม่น้อยกว่า ๖,๙๐๐,๐๐๐.๐๐ บาท (หกล้านเก้าแสนบาทถ้วน) และเป็นผลงานที่เป็นคู่สัญญาโดยตรงกับหน่วยงานของรัฐ หรือหน่วยงานเอกชนที่องค์การบริหารส่วนจังหวัดสระบุรีเชื่อถือ

๒.๑๑ ผู้ยื่นข้อเสนอที่ยื่นข้อเสนอในรูปแบบของ "กิจการร่วมค้า" ต้องมีคุณสมบัติ ดังนี้
กรณีที่ข้อตกลงฯ กำหนดให้ผู้เข้าร่วมค้ำรายใดรายหนึ่งเป็นผู้เข้าร่วมค้ำหลัก ข้อตกลงฯ จะต้องมีข้อกำหนดสัดส่วนหน้าที่ และความรับผิดชอบในปริมาณงาน สิ่งของ หรือมูลค่าตามสัญญาของผู้เข้าร่วมค้ำหลักมากกว่าผู้เข้าร่วมค้ำรายอื่นทุกราย

กรณีที่ข้อตกลงฯ กำหนดให้ผู้เข้าร่วมค้ำรายใดรายหนึ่งเป็นผู้เข้าร่วมค้ำหลัก กิจการร่วมค้ำนั้นต้องใช้ผลงานของผู้เข้าร่วมค้ำหลักรายเดียวเป็นผลงานของกิจการร่วมค้ำที่ยื่นข้อเสนอ

กรณีที่ข้อตกลงฯ กำหนดให้ผู้เข้าร่วมค้ำรายใดรายหนึ่งเป็นผู้เข้าร่วมค้ำหลัก ผู้เข้าร่วมค้ำหลักจะต้องเป็นผู้ประกอบการที่ขึ้นทะเบียนไว้กับกรมบัญชีกลาง ในส่วนของผู้เข้าร่วมค้ำที่ไม่ใช่ผู้เข้าร่วมค้ำหลักจะเป็นผู้ประกอบการที่ขึ้นทะเบียนในสาขางานก่อสร้างไว้กับกรมบัญชีกลางหรือไม่ก็ได้

สำหรับข้อตกลงฯ ที่ไม่ได้กำหนดให้ผู้เข้าร่วมค้ำรายใดเป็นผู้เข้าร่วมค้ำหลัก ผู้เข้าร่วมค้ำทุกรายจะต้องมีคุณสมบัติครบถ้วนตามเงื่อนไขที่กำหนดไว้ในเอกสารเชิญชวน

๒.๑๒ ผู้ยื่นข้อเสนอต้องลงทะเบียนในระบบจัดซื้อจัดจ้างภาครัฐด้วยอิเล็กทรอนิกส์ (Electronic Government Procurement : e - GP) ของกรมบัญชีกลาง

๓. หลักฐานการยื่นข้อเสนอ

ผู้ยื่นข้อเสนอจะต้องเสนอเอกสารหลักฐานยื่นมาพร้อมกับการเสนอราคาทางระบบจัดซื้อจัดจ้างภาครัฐด้วยอิเล็กทรอนิกส์ โดยแยกเป็น ๒ ส่วน คือ

สำเนาถูกต้อง

(นางสาวณภักษ์ แสงทรัพย์)
นักวิชาการพัสดุปฏิบัติการ

๓.๑ ส่วนที่ ๑ อย่างน้อยต้องมีเอกสารดังต่อไปนี้

(๑) ในกรณีผู้ยื่นข้อเสนอเป็นนิติบุคคล

(ก) ห้างหุ้นส่วนสามัญหรือห้างหุ้นส่วนจำกัด ให้ยื่นสำเนาหนังสือรับรองการจดทะเบียนนิติบุคคล บัญชีรายชื่อหุ้นส่วนผู้จัดการ ผู้มีอำนาจควบคุม (ถ้ามี) พร้อมทั้งรับรองสำเนาถูกต้อง

(ข) บริษัทจำกัดหรือบริษัทมหาชนจำกัด ให้ยื่นสำเนาหนังสือรับรองการจดทะเบียนนิติบุคคล หนังสือบริคณห์สนธิ บัญชีรายชื่อกรรมการผู้จัดการ ผู้มีอำนาจควบคุม (ถ้ามี) และบัญชีผู้ถือหุ้นรายใหญ่ (ถ้ามี) พร้อมทั้งรับรองสำเนาถูกต้อง

(๒) ในกรณีผู้ยื่นข้อเสนอเป็นบุคคลธรรมดาหรือคณะบุคคลที่มีชื่อนิติบุคคล ให้ยื่นสำเนาบัตรประจำตัวประชาชนของผู้ยื่น ข้อเสนอข้อตกลงที่แสดงถึงการเข้าเป็นหุ้นส่วน (ถ้ามี) สำเนาบัตรประจำตัวประชาชนของผู้เป็นหุ้นส่วน หรือสำเนาหนังสือเดินทางของผู้เป็นหุ้นส่วนที่ได้ถือสัญชาติไทย พร้อมทั้งรับรองสำเนาถูกต้อง

(๓) ในกรณีผู้ยื่นข้อเสนอเป็นผู้ยื่นข้อเสนอร่วมกันในฐานะเป็นผู้ร่วมค้า ให้ยื่นสำเนาสัญญาของการเข้าร่วมค้า และเอกสารตามที่ระบุไว้ใน (๑) หรือ (๒) ของผู้ร่วมค้า แล้วแต่กรณี

(๔) เอกสารเพิ่มเติมอื่นๆ

(๔.๑) สำเนาใบจดทะเบียนห้างหุ้นส่วนบริษัท พร้อมรับรองสำเนาถูกต้อง (ถ้ามี)

(๔.๒) สำเนาใบทะเบียนภาษีมูลค่าเพิ่ม พร้อมรับรองสำเนาถูกต้อง (ถ้ามี)

(๕) บัญชีเอกสารส่วนที่ ๑ ทั้งหมดที่ได้ยื่นพร้อมกับการเสนอราคาทางระบบจัดซื้อจัดจ้างภาครัฐด้วยอิเล็กทรอนิกส์ ตามแบบในข้อ ๑.๗ (๑) โดยไม่ต้องแนบในรูปแบบ PDF File (Portable Document Format)

ทั้งนี้ เมื่อผู้ยื่นข้อเสนอดำเนินการแนบไฟล์เอกสารตามบัญชีเอกสารส่วนที่ ๑ ครบถ้วน ถูกต้องแล้ว ระบบจัดซื้อจัดจ้างภาครัฐด้วยอิเล็กทรอนิกส์จะสร้างบัญชีเอกสารส่วนที่ ๑ ตามแบบในข้อ ๑.๗ (๑) ให้โดยผู้ยื่นข้อเสนอไม่ต้องแนบบัญชีเอกสารส่วนที่ ๑ ดังกล่าวในรูปแบบ PDF File (Portable Document Format)

๓.๒ ส่วนที่ ๒ อย่างน้อยต้องมีเอกสารดังต่อไปนี้

(๑) ในกรณีที่ผู้ยื่นข้อเสนอมอบอำนาจให้บุคคลอื่นกระทำการแทนให้แนบหนังสือมอบอำนาจซึ่งติดอากรแสตมป์ตามกฎหมาย โดยมีหลักฐานแสดงตัวตนของผู้มอบอำนาจและผู้รับมอบอำนาจ ทั้งนี้หากผู้รับมอบอำนาจเป็นบุคคลธรรมดาต้องเป็นผู้ที่บรรลุนิติภาวะตามกฎหมายแล้วเท่านั้น

(๒) หลักประกันการเสนอราคา ตามข้อ ๕

(๓) สำเนาหนังสือรับรองผลงานก่อสร้างพร้อมทั้งรับรองสำเนาถูกต้อง

(๔) สำเนาใบขึ้นทะเบียนผู้ประกอบการวิสาหกิจขนาดกลางและขนาดย่อม (SMEs) (ถ้ามี)

(๕) บัญชีเอกสารส่วนที่ ๒ ทั้งหมดที่ได้ยื่นพร้อมกับการเสนอราคาทางระบบจัดซื้อจัดจ้างภาครัฐด้วยอิเล็กทรอนิกส์ตามแบบในข้อ ๑.๗ (๒) โดยไม่ต้องแนบในรูปแบบ PDF File (Portable Document Format)

(นางสาวณภักษ์ แสงทรัพย์)
นักวิชาการพัสดุปฏิบัติการ

Document Format)

ทั้งนี้ เมื่อผู้ยื่นข้อเสนอดำเนินการแนบไฟล์เอกสารตามบัญชีเอกสารส่วนที่ ๒ ครบถ้วน ถูกต้องแล้ว ระบบจัดซื้อจัดจ้างภาครัฐด้วยอิเล็กทรอนิกส์จะสร้างบัญชีเอกสารส่วนที่ ๒ ตามแบบในข้อ ๑.๗ (๒) ให้ โดยผู้ยื่นข้อเสนอไม่ต้องแนบบัญชีเอกสารส่วนที่ ๒ ดังกล่าวในรูปแบบ PDF File (Portable Document Format)

๔. การเสนอราคา

๔.๑ ผู้ยื่นข้อเสนอต้องยื่นข้อเสนอ และเสนอราคาทางระบบจัดซื้อจัดจ้างภาครัฐด้วย อิเล็กทรอนิกส์ตามที่กำหนดไว้ในเอกสารประกวดราคาอิเล็กทรอนิกส์นี้ โดยไม่มีเงื่อนไขใดๆ ทั้งสิ้น และจะต้องกรอกขอความให้ถูกต้องครบถ้วน พร้อมทั้งหลักฐานแสดงตัวตนและทำการยืนยันตัวตนของผู้ยื่นข้อเสนอโดยไม่ต้องแนบ ใบเสนอราคาในรูปแบบ PDF File (Portable Document Format)

๔.๒ ให้ผู้ยื่นข้อเสนอกรอกรายละเอียดการเสนอราคาในใบเสนอราคาตามแบบเอกสาร ประกวดราคาจ้างก่อสร้างด้วยวิธีประกวดราคาอิเล็กทรอนิกส์ (e-bidding) ข้อ ๑.๒ ให้ครบถ้วนโดยไม่ต้องยื่น ใบแจ้งปริมาณงานและราคา และใบบัญชีรายการก่อสร้างในรูปแบบ PDF File (Portable Document Format)

ในการเสนอราคาให้เสนอราคาเป็นเงินบาทและเสนอราคาได้เพียงครั้งเดียวและ ราคาเดียว โดยเสนอราคารวม หรือราคาต่อหน่วย หรือราคาต่อรายการ ตามเงื่อนไขที่ระบุไว้ท้ายใบเสนอราคา ให้ถูกต้อง ทั้งนี้ ราคารวมที่เสนอจะต้องตรงกันทั้งตัวเลขและตัวหนังสือ ถ้าตัวเลขและตัวหนังสือไม่ตรงกัน ให้ถือตัวหนังสือเป็นสำคัญ โดยคิดราคารวมทั้งสิ้นซึ่งรวมค่าภาษีมูลค่าเพิ่ม ภาษีอากรอื่น และค่าใช้จ่ายทั้งปวงไว้แล้ว

ราคาที่เสนอจะต้องเสนอกำหนดยื่นราคาไม่น้อยกว่า ๒๔๐ วัน ตั้งแต่วันเสนอราคาโดย ภายในกำหนดยื่นราคา ผู้ยื่นข้อเสนอต้องรับผิดชอบราคาที่ตนได้เสนอไว้และจะถอนการเสนอราคามีได้

๔.๓ ผู้ยื่นข้อเสนอจะต้องเสนอกำหนดเวลาดำเนินการก่อสร้างแล้วเสร็จไม่เกิน ๑๕๐ วัน นับถัดจากวันลงนามในสัญญาจ้างหรือจากวันที่ได้รับหนังสือแจ้งจาก องค์การบริหารส่วนจังหวัดสระบุรี ให้เริ่มทำงาน

๔.๔ ก่อนเสนอราคา ผู้ยื่นข้อเสนอควรตรวจสอบดูร่างสัญญา แบบรูป และรายการละเอียด ฯลฯ ให้ถี่ถ้วนและเข้าใจเอกสารประกวดราคาจ้างอิเล็กทรอนิกส์ทั้งหมดเสียก่อนที่จะตกลงยื่นข้อเสนอตามเงื่อนไขใน เอกสารประกวดราคาจ้างอิเล็กทรอนิกส์

๔.๕ ผู้ยื่นข้อเสนอจะต้องยื่นข้อเสนอและเสนอราคาทางระบบจัดซื้อจัดจ้างภาครัฐด้วย อิเล็กทรอนิกส์ในวันที่ ระหว่างเวลา น. ถึง น. และเวลาในการเสนอ ราคาให้ถือตามเวลาของระบบจัดซื้อจัดจ้างภาครัฐด้วยอิเล็กทรอนิกส์เป็นเกณฑ์

เมื่อพ้นกำหนดเวลายื่นข้อเสนอและเสนอราคาแล้ว จะไม่รับเอกสารการยื่นข้อเสนอ และเสนอราคาใดๆ โดยเด็ดขาด

๔.๖ ผู้ยื่นข้อเสนอต้องจัดทำเอกสารสำหรับใช้ในการเสนอราคาในรูปแบบไฟล์เอกสาร ประเภท PDF File (Portable Document Format) โดยผู้ยื่นข้อเสนอต้องเป็นผู้รับผิดชอบตรวจสอบความครบถ้วน ถูกต้อง และชัดเจนของเอกสาร PDF File ก่อนที่จะยืนยันการเสนอราคา แล้วจึงส่งข้อมูล (Upload) เพื่อเป็น การเสนอราคาให้แก่องค์การบริหารส่วนจังหวัดสระบุรี ผ่านทางระบบจัดซื้อจัดจ้างภาครัฐด้วยอิเล็กทรอนิกส์

สำเนาถูกต้อง

(นางสาวณภักษ์ แสงทรัพย์)
นักวิชาการพัสดุปฏิบัติการ

๔.๗ คณะกรรมการพิจารณาผลการประกวดราคาอิเล็กทรอนิกส์จะดำเนินการตรวจสอบคุณสมบัติของผู้ยื่นข้อเสนอแต่ละรายว่า เป็นผู้ยื่นข้อเสนอที่มีผลประโยชน์ร่วมกันกับผู้ยื่นข้อเสนอรายอื่นตามข้อ ๑.๖ (๑) หรือไม่ หากปรากฏว่าผู้ยื่นข้อเสนอรายใดเป็นผู้ยื่นข้อเสนอที่มีผลประโยชน์ร่วมกันกับผู้ยื่นข้อเสนอรายอื่น คณะกรรมการฯ จะตัดรายชื่อผู้ยื่นข้อเสนอราคาที่มีผลประโยชน์ร่วมกันนั้นออกจากการเป็นผู้ยื่นข้อเสนอ

หากปรากฏต่อคณะกรรมการพิจารณาผลการประกวดราคาอิเล็กทรอนิกส์ว่า ก่อนหรือในขณะที่มีการพิจารณาข้อเสนอ มีผู้ยื่นข้อเสนอรายใดกระทำการอันเป็นการขัดขวางการแข่งขันอย่างเป็นธรรมตามข้อ ๑.๖ (๒) และคณะกรรมการฯ เชื่อว่ามีการกระทำอันเป็นการขัดขวางการแข่งขันอย่างเป็นธรรม คณะกรรมการฯ จะตัดรายชื่อผู้ยื่นข้อเสนอรายนั้นออกจากการเป็นผู้ยื่นข้อเสนอ และองค์การบริหารส่วนจังหวัดสระบุรี จะพิจารณาลงโทษผู้ยื่นข้อเสนอดังกล่าวเป็นผู้ที่งาน เว้นแต่ องค์การบริหารส่วนจังหวัดสระบุรี จะพิจารณาเห็นว่าผู้ยื่นข้อเสนอรายนั้น มิใช่เป็นผู้ริเริ่มให้มีการกระทำดังกล่าวและได้ให้ความร่วมมือเป็นประโยชน์ต่อการพิจารณาขององค์การบริหารส่วนจังหวัดสระบุรี

๔.๘ ผู้ยื่นข้อเสนอจะต้องปฏิบัติ ดังนี้

- (๑) ปฏิบัติตามเงื่อนไขที่ระบุไว้ในเอกสารประกวดราคาอิเล็กทรอนิกส์
- (๒) ราคาที่เสนอจะต้องเป็นราคาที่รวมภาษีมูลค่าเพิ่ม และภาษีอื่นๆ (ถ้ามี)

รวมค่าใช้จ่ายทั้งปวงไว้ด้วยแล้ว

- (๓) ผู้ยื่นข้อเสนอจะต้องลงทะเบียนเพื่อเข้าสู่กระบวนการเสนอราคา ตามวัน เวลา

ที่กำหนด

- (๔) ผู้ยื่นข้อเสนอจะถอนการเสนอราคาที่เสนอแล้วไม่ได้
- (๕) ผู้ยื่นข้อเสนอต้องศึกษาและทำความเข้าใจในระบบและวิธีการเสนอราคา

ด้วยวิธีประกวดราคาอิเล็กทรอนิกส์ ของกรมบัญชีกลางที่แสดงไว้ในเว็บไซต์ www.gprocurement.go.th

๔.๙ ผู้ยื่นข้อเสนอที่เป็นผู้ชนะการเสนอราคาต้องจัดทำแผนการใช้พัสดุที่ผลิตภายในประเทศ และแผนการใช้เหล็กที่ผลิตภายในประเทศ โดยยื่นให้หน่วยงานของรัฐภายใน ๖๐ วัน นับถัดจากวันลงนามในสัญญา

๕. หลักประกันการเสนอราคา

ผู้ยื่นข้อเสนอต้องวางหลักประกันการเสนอราคาพร้อมกับการเสนอราคาทางระบบการจัดซื้อจัดจ้างภาครัฐด้วยอิเล็กทรอนิกส์ โดยใช้หลักประกันอย่างหนึ่งอย่างใดดังต่อไปนี้ จำนวน ๘๖๓,๐๐๐.๐๐ บาท (แปดแสนหกหมื่นสามพันบาทถ้วน)

๕.๑ เช็คหรือตราพท์ที่ธนาคารเซ็นสั่งจ่าย ซึ่งเป็นเช็คหรือตราพท์ลงวันที่ที่ใช้เช็คหรือตราพท์นั้นชำระต่อเจ้าหน้าที่ในวันที่ยื่นข้อเสนอ หรือก่อนวันนั้นไม่เกิน ๓ วันทำการ

๕.๒ หนังสือค้ำประกันอิเล็กทรอนิกส์ของธนาคารภายในประเทศตามแบบที่คณะกรรมการนโยบายกำหนด

๕.๓ พันธบัตรรัฐบาลไทย

สำเนาถูกต้อง

๕.๔ หนังสือค้ำประกันของบริษัทเงินทุนหรือบริษัทเงินทุนหลักทรัพย์ที่ได้รับอนุญาตให้

ประกอบกิจการเงินทุนเพื่อการพาณิชย์และประกอบธุรกิจค้ำประกันตามประกาศของธนาคารแห่งประเทศไทย

(นางสาวณภภักข์ แสงทรัพย์)

นักวิชาการพัสดุปฏิบัติการ

ตามรายชื่อบริษัทเงินทุนที่ธนาคารแห่งประเทศไทยแจ้งเวียนให้ทราบ โดยอนุโลมให้ใช้ตามตัวอย่างหนังสือคำประกัน
ของธนาคารที่คณะกรรมการนโยบายกำหนด

กรณีที่ผู้ยื่นข้อเสนอนำเข้าหรือตราพท์ที่ธนาคารส่งจ่ายหรือพันธบัตรรัฐบาลไทยหรือหนังสือ
คำประกันของบริษัทเงินทุนหรือบริษัทเงินทุนหลักทรัพย์ มาวางเป็นหลักประกันการเสนอราคาจะต้องส่งต้นฉบับ
เอกสารดังกล่าวมาให้องค์การบริหารส่วนจังหวัดสระบุรีตรวจสอบความถูกต้องในวันที่ ระหว่าง
เวลา น. ถึง น.

กรณีที่ผู้ยื่นข้อเสนอที่ยื่นข้อเสนอในรูปแบบของ "กิจการร่วมค้า" ประสงค์จะใช้หนังสือ
คำประกันอิเล็กทรอนิกส์ของธนาคารในประเทศเป็นหลักประกันการเสนอราคาให้ระบุชื่อผู้เข้าร่วมค้ารายที่สัญญา
ร่วมค้ากำหนดให้เป็นผู้เข้ายื่นข้อเสนอกับหน่วยงานของรัฐเป็นผู้ยื่นข้อเสนอ

หลักประกันการเสนอราคาตามข้อนี้ องค์กรการบริหารส่วนจังหวัดสระบุรีจะคืนให้ผู้ยื่นข้อเสนอ
หรือผู้ค้าประกันภายใน ๑๕ วัน นับถัดจากวันที่องค์การบริหารส่วนจังหวัดสระบุรีได้พิจารณาเห็นชอบรายงานผล
คัดเลือกผู้ชนะการประกวดราคาเรียบร้อยแล้ว เว้นแต่ผู้ยื่นข้อเสนอรายที่คัดเลือกไว้ซึ่งเสนอราคาต่ำสุดหรือ
ได้คะแนนรวมสูงสุดไม่เกิน ๓ ราย ให้คืนได้ต่อเมื่อได้ทำสัญญาหรือข้อตกลง หรือผู้ยื่นข้อเสนอได้พ้นจาก
ข้อผูกพันแล้ว

การคืนหลักประกันการเสนอราคา ไม่ว่าในกรณีใด ๆ จะคืนให้โดยไม่มีดอกเบี้ย

๖. หลักเกณฑ์และสิทธิในการพิจารณา

๖.๑ การพิจารณาผลการยื่นข้อเสนอประกวดราคาอิเล็กทรอนิกส์ครั้งนี้ องค์กรการบริหารส่วน
จังหวัดสระบุรีจะพิจารณาตัดสินโดยใช้หลักเกณฑ์ ราคา

๖.๒ การพิจารณาผู้ชนะการยื่นข้อเสนอ

กรณีใช้หลักเกณฑ์ราคาในการพิจารณาผู้ชนะการยื่นข้อเสนอ องค์กรการบริหารส่วนจังหวัด
สระบุรี จะพิจารณาจาก ราคารวม

๖.๓ หากผู้ยื่นข้อเสนอรายใดมีคุณสมบัติไม่ถูกต้องตามข้อ ๒ หรือยื่นหลักฐานการยื่น
ข้อเสนอไม่ถูกต้อง หรือไม่ครบถ้วนตามข้อ ๓ หรือยื่นข้อเสนอไม่ถูกต้องตามข้อ ๔ แล้ว คณะกรรมการพิจารณาผล
การประกวดราคาอิเล็กทรอนิกส์จะไม่รับพิจารณาข้อเสนอของผู้ยื่นข้อเสนอรายนั้น เว้นแต่ผู้ยื่นข้อเสนอรายใดเสนอ
เอกสารทางเทคนิคหรือรายละเอียดคุณลักษณะเฉพาะของพัสดุที่จะจ้างไม่ครบถ้วน หรือเสนอรายละเอียดแตกต่างไป
จากเงื่อนไขที่องค์การบริหารส่วนจังหวัดสระบุรีกำหนดไว้ในประกาศและเอกสารประกวดราคาอิเล็กทรอนิกส์
ในส่วนที่มีใช้สาระสำคัญและความแตกต่างนั้น ไม่มีผลทำให้เกิดการได้เปรียบเสียเปรียบต่อผู้ยื่นข้อเสนอรายอื่น
หรือเป็นการผิดพลาดเล็กน้อย คณะกรรมการฯ อาจพิจารณาผ่อนปรนการตัดสินผู้ยื่นข้อเสนอรายนั้น

๖.๔ องค์กรการบริหารส่วนจังหวัดสระบุรีสงวนสิทธิ์ไม่พิจารณาข้อเสนอของผู้ยื่นข้อเสนอ
โดยไม่มี การผ่อนผัน ในกรณีดังต่อไปนี้

(๑) ไม่ปรากฏชื่อผู้ยื่นข้อเสนอรายนั้นในบัญชีรายชื่อผู้รับเอกสารประกวดราคา
อิเล็กทรอนิกส์ทางระบบจัดซื้อจัดจ้างด้วยอิเล็กทรอนิกส์ หรือบัญชีรายชื่อผู้ซื้อเอกสารประกวดราคาอิเล็กทรอนิกส์
ทางระบบจัดซื้อจัดจ้างด้วยอิเล็กทรอนิกส์ ขององค์การบริหารส่วนจังหวัดสระบุรี

สำเนาถูกต้อง

(นางสาวณภักษ์ แสงทรัพย์)
นักวิชาการพัสดุปฏิบัติการ

(๒) ไม่กรอกชื่อผู้ยื่นข้อเสนอในการเสนอราคาทางระบบจัดซื้อจัดจ้างด้วยอิเล็กทรอนิกส์

(๓) เสนอรายละเอียดแตกต่างไปจากเงื่อนไขที่กำหนดในเอกสารประกวดราคาอิเล็กทรอนิกส์ที่เป็นสาระสำคัญ หรือมีผลทำให้เกิดความได้เปรียบเสียเปรียบแก่ผู้ยื่นข้อเสนอรายอื่น

๖.๕ ในการตัดสินการประกวดราคาอิเล็กทรอนิกส์หรือในการทำสัญญา คณะกรรมการพิจารณาผลการประกวดราคาอิเล็กทรอนิกส์หรือองค์การบริหารส่วนจังหวัดสระบุรี มีสิทธิให้ผู้ยื่นข้อเสนอชี้แจงข้อเท็จจริงเพิ่มเติมได้ องค์การบริหารส่วนจังหวัดสระบุรีมีสิทธิที่จะไม่รับข้อเสนอ ไม่รับราคา หรือไม่ทำสัญญา หากข้อเท็จจริงดังกล่าวไม่เหมาะสมหรือไม่ถูกต้อง

๖.๖ องค์การบริหารส่วนจังหวัดสระบุรีทรงไว้ซึ่งสิทธิที่จะไม่รับราคาต่ำสุด หรือราคาหนึ่งราคาใด หรือราคาที่เสนอทั้งหมดก็ได้ และอาจพิจารณาเลือกจ้างในจำนวน หรือขนาด หรือเฉพาะรายการหนึ่งรายการใด หรืออาจจะยกเลิก การประกวดราคาอิเล็กทรอนิกส์โดยไม่พิจารณาจัดจ้างเลยก็ได้ สุดแต่จะพิจารณา ทั้งนี้ เพื่อประโยชน์ของทางราชการเป็นสำคัญ และให้ถือว่าการตัดสินขององค์การบริหารส่วนจังหวัดสระบุรีเป็นเด็ดขาดผู้ยื่นข้อเสนอจะเรียกร้องค่าใช้จ่าย หรือค่าเสียหายใดๆ มิได้ รวมทั้ง องค์การบริหารส่วนจังหวัดสระบุรี จะพิจารณายกเลิกการประกวดราคาอิเล็กทรอนิกส์และลงโทษผู้ยื่นข้อเสนอเป็นผู้ทำงาน ไม่ว่าจะเป็นผู้ยื่นข้อเสนอที่ได้รับการคัดเลือกหรือไม่ก็ตาม หากมีเหตุที่เชื่อถือได้ว่ายื่นข้อเสนอกระทำการโดยไม่สุจริต เช่น การเสนอเอกสารอันเป็นเท็จ หรือใช้ชื่อบุคคลธรรมดา หรือนิติบุคคลอื่นมาเสนอราคาแทน เป็นต้น

ในกรณีที่ผู้ยื่นข้อเสนอรายที่เสนอราคาต่ำสุด เสนอราคาต่ำจนคาดหมายได้ว่าไม่อาจดำเนินงานตามเอกสารประกวดราคาอิเล็กทรอนิกส์ได้ คณะกรรมการพิจารณาผลการประกวดราคาอิเล็กทรอนิกส์หรือองค์การบริหารส่วนจังหวัดสระบุรี จะให้ผู้ยื่นข้อเสนอชี้แจงและแสดงหลักฐานที่ทำให้เชื่อได้ว่าผู้ยื่นข้อเสนอสามารถดำเนินงานตามเอกสารประกวดราคาอิเล็กทรอนิกส์ให้เสร็จสมบูรณ์ หากคำชี้แจงไม่เป็นที่รับฟังได้ องค์การบริหารส่วนจังหวัดสระบุรี มีสิทธิที่จะไม่รับข้อเสนอหรือไม่รับราคาของผู้ยื่นข้อเสนอรายนั้น ทั้งนี้ผู้ยื่นข้อเสนอดังกล่าวไม่มีสิทธิเรียกร้องค่าใช้จ่ายหรือค่าเสียหายใดๆ จากองค์การบริหารส่วนจังหวัดสระบุรี

๖.๗ ก่อนลงนามในสัญญา องค์การบริหารส่วนจังหวัดสระบุรี อาจประกาศยกเลิกการประกวดราคาอิเล็กทรอนิกส์ หากปรากฏว่ามีการกระทำที่เข้าลักษณะผู้ยื่นข้อเสนอที่ชนะการประกวดราคา หรือที่ได้รับการคัดเลือกมีผลประโยชน์ร่วมกัน หรือมีส่วนได้เสียกับผู้ยื่นข้อเสนอรายอื่น หรือขัดขวางการแข่งขันอย่างเป็นธรรม หรือสมยอมกันกับผู้ยื่นข้อเสนอรายอื่น หรือเจ้าหน้าที่ในการเสนอราคา หรือสื่อว่ากระทำการทุจริตอื่นใดในการเสนอราคา

๖.๘ หากผู้ยื่นข้อเสนอซึ่งเป็นผู้ประกอบการ SMEs เสนอราคาสูงกว่าราคาต่ำสุดของผู้ยื่นข้อเสนอรายอื่นที่ไม่เกินร้อยละ ๑๐ ให้หน่วยงานของรัฐจัดซื้อจัดจ้างจากผู้ประกอบการ SMEs ดังกล่าว โดยจัดเรียงลำดับผู้ยื่นข้อเสนอซึ่งเป็นผู้ประกอบการ SMEs ซึ่งเสนอราคาสูงกว่าราคาต่ำสุดของผู้ยื่นข้อเสนอรายอื่นไม่เกินร้อยละ ๑๐ ที่จะเรียกมาทำสัญญาไม่เกิน ๓ ราย

ผู้ยื่นข้อเสนอที่เป็นกิจการร่วมค้าที่จะได้สิทธิตามวรรคหนึ่ง ผู้เข้าร่วมค้าทุกราย จะต้องเป็นผู้ประกอบการ SMEs

สำเนาถูกต้อง



(นางสาวณภักษ์ แสงทรัพย์)

นักวิชาการพัสดุปฏิบัติการ

๖.๙ หากผู้ยื่นข้อเสนอซึ่งมิใช่ผู้ประกอบการ SMEs แต่เป็นบุคคลธรรมดาที่ถือสัญชาติไทย หรือนิติบุคคลที่จัดตั้งขึ้นตามกฎหมายไทยเสนอราคาสูงกว่าราคาต่ำสุดของผู้ยื่นข้อเสนอซึ่งเป็นบุคคลธรรมดา ที่มีได้ถือสัญชาติไทยหรือนิติบุคคลที่จัดตั้งขึ้นตามกฎหมายของต่างประเทศไม่เกินร้อยละ ๓ ให้หน่วยงานของรัฐ จัดซื้อหรือจัดจ้างจากผู้ยื่นข้อเสนอซึ่งเป็นบุคคลธรรมดาที่ถือสัญชาติไทย หรือนิติบุคคลที่จัดตั้งขึ้นตาม กฎหมายไทยดังกล่าว

ผู้ยื่นข้อเสนอที่เป็นกิจการร่วมค้าที่จะได้สิทธิตามวรรคหนึ่ง ผู้เข้าร่วมค้าทุกราย จะต้องเป็นผู้ประกอบการที่เป็นบุคคลธรรมดาที่ถือสัญชาติไทยหรือนิติบุคคลที่จัดตั้งขึ้นตามกฎหมายไทย

๗. การทำสัญญาจ้างก่อสร้าง

ผู้ชนะการประกวดราคาอิเล็กทรอนิกส์จะต้องทำสัญญาจ้างตามแบบสัญญา ดังระบุ ในข้อ ๑.๓ หรือทำข้อตกลงเป็นหนังสือกับองค์การบริหารส่วนจังหวัดสระบุรี ภายใน ๗ วัน นับถัดจากวันที่ได้ รับแจ้ง และจะต้องวางหลักประกันสัญญาเป็นจำนวนเงินเท่ากับร้อยละ ๕ ของราคาค่าจ้างที่ประกวดราคา อิเล็กทรอนิกส์ ให้องค์การบริหารส่วนจังหวัดสระบุรียึดถือไว้ในขณะที่ทำสัญญาโดยใช้หลักประกันอย่างหนึ่งอย่างใด ดังต่อไปนี้

๗.๑ เงินสด

๗.๒ เช็คหรือตราพท์ที่ธนาคารเซ็นสั่งจ่าย ซึ่งเป็นเช็คหรือตราพท์ลงวันที่ที่เช็คหรือตราพท์ นั้น ชำระต่อเจ้าหน้าที่ในวันทำสัญญา หรือก่อนวันนั้นไม่เกิน ๓ วันทำการ

๗.๓ หนังสือค้ำประกันของธนาคารภายในประเทศ ตามตัวอย่างที่คณะกรรมการนโยบาย กำหนด ดังระบุในข้อ ๑.๔ (๒) หรือจะเป็นหนังสือค้ำประกันอิเล็กทรอนิกส์ตามวิธีการที่กรมบัญชีกลางกำหนด

๗.๔ หนังสือค้ำประกันของบริษัทเงินทุน หรือบริษัทเงินทุนหลักทรัพย์ที่ได้รับอนุญาตให้ ประกอบกิจการเงินทุนเพื่อการพาณิชย์และประกอบธุรกิจค้ำประกันตามประกาศของธนาคารแห่งประเทศไทย ตามรายชื่อบริษัทเงินทุนที่ธนาคารแห่งประเทศไทยแจ้งเวียนให้ทราบ โดยอนุโลมให้ใช้ตามตัวอย่างหนังสือค้ำประกัน ของธนาคารที่คณะกรรมการนโยบายกำหนด ดังระบุในข้อ ๑.๔ (๒)

๗.๕ พันธบัตรรัฐบาลไทย

หลักประกันนี้จะคืนให้ โดยไม่มีดอกเบี้ยภายใน ๑๕ วันนับถัดจากวันที่ผู้ชนะการประกวดราคา อิเล็กทรอนิกส์ (ผู้รับจ้าง) พ้นจากข้อผูกพันตามสัญญาจ้างแล้ว

๘. ค่าจ้างและการจ่ายเงิน

องค์การบริหารส่วนจังหวัดสระบุรีจะจ่ายค่าจ้างซึ่งได้รวมภาษีมูลค่าเพิ่ม ตลอดจนภาษีอื่น ๆ และค่าใช้จ่ายทั้งปวงแล้ว โดยถือราคาเหมารวมเป็นเกณฑ์ และกำหนดการจ่ายเงินเป็น จำนวน ๒ งวด ดังนี้

งวดที่ ๑ เป็นจำนวนเงินในอัตราร้อยละ ๔๐ ของค่าจ้าง เมื่อผู้รับจ้างได้ปฏิบัติงาน

- ติดตั้งแผ่นป้ายแสดงรายละเอียดงานก่อสร้าง จำนวน ๒ ป้าย แล้วเสร็จ
- งานรื้อย้ายเสาไฟฟ้า แล้วเสร็จ
- งานรื้อผิวคอนกรีตเสริมเหล็กเดิม แล้วเสร็จ
- งานถางป่าขุดตอ ขนาดเบา (Clearing and Grubbing) แล้วเสร็จ

ถ้าเน่าถูกต้อง

(นางสาวนภภัส แสงทรัพย์)
นักวิชาการพัสดุปฏิบัติการ

- งานรื้อชั้นทางเดิมแล้วบดอัดหนา ๐.๑๐ ม. (ลูกรัง) แล้วเสร็จ
- งานรองพื้นทางวัสดุมวลรวม (Soil Aggregate Subbase) (ลูกรัง) แล้วเสร็จ
- งานพื้นทางหินคลุก (Crush Rock Soil Aggregate Type Base) แล้วเสร็จ
- งาน Prime Coat แล้วเสร็จ

ให้แล้วเสร็จภายใน ๙๐ วัน

งวดที่ ๒ (สุดท้าย) เป็นจำนวนเงินในอัตราร้อยละ ๖๐ ของค่าจ้าง เมื่อผู้รับจ้างได้ปฏิบัติงาน

- งานผิวจราจรแอสฟัลต์คอนกรีต (Asphalt Concrete) แล้วเสร็จ
- งานปะซ่อมผิวทางเดิม (Skin Patch) แล้วเสร็จ
- งานปรับปรุงผิวจราจร Asphalt Hot Mix In-Place Recycling แล้วเสร็จ
- ติดตั้งป้ายจราจร, เครื่องหมายจราจรบนผิวทาง, หลักกิโลเมตร, Guard Rail

และอุปกรณ์อำนวยความสะดวกแล้วเสร็จ

- ติดตั้งป้ายเหล็กโครงการฯ แล้วเสร็จ
- เก็บทำความสะอาด บริเวณสถานที่ก่อสร้างให้เป็นระเบียบเรียบร้อย หรือให้

คณะกรรมการตรวจรับพัสดุได้ตรวจรับไว้เป็นที่เรียบร้อยแล้ว

๙. อัตราค่าปรับ

ค่าปรับตามสัญญาจ้างแนบท้ายเอกสารประกวดราคาอิเล็กทรอนิกส์นี้ หรือข้อตกลงจ้างเป็นหนังสือจะกำหนด ดังนี้

๙.๑ กรณีที่ผู้รับจ้างนำงานที่รับจ้างไปจ้างช่วงให้ผู้อื่นทำอีกทอดหนึ่งโดยไม่ได้รับอนุญาตจากองค์การบริหารส่วนจังหวัดสระบุรี จะกำหนดค่าปรับสำหรับการฝ่าฝืนดังกล่าวเป็นจำนวนร้อยละ ๑๐.๐๐ ของวงเงินของงานจ้างช่วงนั้น

๙.๒ กรณีที่ผู้รับจ้างปฏิบัติผิดสัญญาจ้างก่อสร้าง นอกเหนือจากข้อ ๙.๑ จะกำหนดค่าปรับเป็นรายวันเป็นจำนวนเงินตายตัวในอัตราร้อยละ ๐.๒๕ ของราคางานจ้าง

๑๐. การรับประกันความชำรุดบกพร่อง

ผู้ชนะการประกวดราคาอิเล็กทรอนิกส์ซึ่งได้ทำสัญญาจ้าง ตามแบบ ดังระบุในข้อ ๑.๓ หรือข้อตกลงจ้างเป็นหนังสือแล้วแต่กรณี จะต้องรับประกันความชำรุดบกพร่องของงานจ้างที่เกิดขึ้นภายในระยะเวลาไม่น้อยกว่า ๒ ปี นับถัดจากวันที่องค์การบริหารส่วนจังหวัดสระบุรีได้รับมอบงาน โดยต้องบริหารจัดการซ่อมแซมแก้ไขให้ใช้การได้ดีดังเดิมภายใน ๑๕ วัน นับถัดจากวันที่ได้รับแจ้งความชำรุดบกพร่อง

๑๑. ข้อสงวนสิทธิในการยื่นข้อเสนอและอื่น ๆ

๑๑.๑ เงินค่าจ้างสำหรับงานจ้างครั้งนี้ ได้มาจากเงินงบประมาณประจำปี พ.ศ. ๒๕๖๖ การลงนามในสัญญาจะกระทำต่อเมื่อ องค์การบริหารส่วนจังหวัดสระบุรีได้รับอนุมัติเงินค่าก่อสร้างจากเงินงบประมาณประจำปี พ.ศ. ๒๕๖๖

๑๑.๒ เมื่อองค์การบริหารส่วนจังหวัดสระบุรีได้คัดเลือกผู้ยื่นข้อเสนอรายใดให้เป็นผู้รับจ้าง และได้ตกลงจ้าง ตามการประกวดราคาอิเล็กทรอนิกส์แล้ว ถ้าผู้รับจ้างจะต้องส่งหรือนำสิ่งของมาเพื่องานจ้าง

สัญญาถูกต้อง

นางสาวณภักซ์

(นางสาวณภักซ์ แสงทรัพย์)

นักวิชาการพัสดุปฏิบัติการ

ดังกล่าวเข้ามาจากต่างประเทศ และของนั้นต้องนำเข้ามาโดยทางเรือในเส้นทางที่มีเรือไทยเดินอยู่ และสามารถให้บริการรับขนได้ตามที่รัฐมนตรีว่าการกระทรวงคมนาคมประกาศกำหนด ผู้ยื่นข้อเสนอซึ่งเป็นผู้รับจ้างจะต้องปฏิบัติตามกฎหมายว่าด้วยการส่งเสริมการพาณิชย์ ดังนี้

(๑) แจกการสิ่งหรือนำสิ่งของดังกล่าวเข้ามาจากต่างประเทศต่อกรมเจ้าท่า ภายใน ๗ วัน นับตั้งแต่วันที่ผู้รับจ้างส่งหรือซื้อของจากต่างประเทศ เว้นแต่เป็นของที่รัฐมนตรีว่าการกระทรวงคมนาคมประกาศยกเว้นให้บรรทุกโดยเรืออื่นได้

(๒) จัดการให้สิ่งของดังกล่าวบรรทุกโดยเรือไทย หรือเรือที่มีสิทธิเช่นเดียวกับเรือไทยจากต่างประเทศมายังประเทศไทย เว้นแต่จะได้รับอนุญาตจากกรมเจ้าท่า ให้บรรทุกสิ่งของนั้น โดยเรืออื่นที่มีใช้เรือไทย ซึ่งจะต้องได้รับอนุญาตเช่นนั้นก่อนบรรทุกของลงเรืออื่น หรือเป็นของที่รัฐมนตรีว่าการกระทรวงคมนาคมประกาศยกเว้นให้บรรทุกโดยเรืออื่น

(๓) ในกรณีที่ไม่ปฏิบัติตาม (๑) หรือ (๒) ผู้รับจ้างจะต้องรับผิดชอบตามกฎหมายว่าด้วยการส่งเสริมการพาณิชย์

๑๑.๓ ผู้ยื่นข้อเสนอซึ่งองค์การบริหารส่วนจังหวัดสระบุรีได้คัดเลือกแล้ว ไม่ไปทำสัญญาหรือข้อตกลงจ้างเป็นหนังสือภายในเวลาที่กำหนดตั้งระบุไว้ในข้อ ๗ องค์การบริหารส่วนจังหวัดสระบุรีจะริบหลักประกันการยื่นข้อเสนอ หรือเรียกร้องจากผู้ออกหนังสือค้ำประกัน การยื่นข้อเสนอทันที และอาจพิจารณาเรียกร้องให้ชดใช้ความเสียหายอื่น (ถ้ามี) รวมทั้งจะพิจารณาให้เป็นผู้ทำงาน ตามระเบียบกระทรวงการคลังว่าด้วยการจัดซื้อจัดจ้างและการบริหารพัสดุภาครัฐ

๑๑.๔ องค์การบริหารส่วนจังหวัดสระบุรีสงวนสิทธิ์ที่จะแก้ไขเพิ่มเติมเงื่อนไข หรือข้อกำหนด ในแบบสัญญาหรือข้อตกลงจ้างเป็นหนังสือให้เป็นไปตามความเห็นของสำนักงานอัยการสูงสุด (ถ้ามี)

๑๑.๕ ในกรณีที่เอกสารแนบท้ายเอกสารประกวดราคาอิเล็กทรอนิกส์นี้ มีความขัดหรือแย้งกันผู้ยื่นข้อเสนอจะต้องปฏิบัติตามคำวินิจฉัยขององค์การบริหารส่วนจังหวัดสระบุรี คำวินิจฉัยดังกล่าวให้ถือเป็นที่สุด และผู้ยื่นข้อเสนอไม่มีสิทธิเรียกร้องค่าใช้จ่ายใดๆ เพิ่มเติม

๑๑.๖ องค์การบริหารส่วนจังหวัดสระบุรี อาจประกาศยกเลิกการจัดจ้างในกรณีต่อไปนี้ได้ โดยที่ผู้ยื่นข้อเสนอจะเรียกร้องค่าเสียหายใดๆ จากองค์การบริหารส่วนจังหวัดสระบุรีไม่ได้

(๑) องค์การบริหารส่วนจังหวัดสระบุรีไม่ได้รับการจัดสรรเงินที่จะใช้ในการจัดจ้าง หรือได้รับจัดสรรแต่ไม่เพียงพอที่จะทำการจัดจ้างครั้งนี้ต่อไป

(๒) มีการกระทำที่เข้าลักษณะผู้ยื่นข้อเสนอที่ชนะการจัดจ้างหรือที่ได้รับการคัดเลือก มีผลประโยชน์ร่วมกัน หรือมีส่วนได้เสียกับผู้ยื่นข้อเสนอรายอื่น หรือขัดขวางการแข่งขันอย่างเป็นธรรมหรือสมยอมกันกับผู้ยื่นข้อเสนอรายอื่น หรือเจ้าหน้าที่ในการเสนอราคา หรือส่อว่ากระทำการทุจริตอื่นใดในการเสนอราคา

(๓) การทำการจัดจ้างครั้งนี้ต่อไปอาจก่อให้เกิดความเสียหายแก่องค์การบริหารส่วนจังหวัดสระบุรี หรือกระทบต่อประโยชน์สาธารณะ

(๔) กรณีอื่นในทำนองเดียวกับ (๑) (๒) หรือ (๓) ตามที่กำหนดในกฎกระทรวงซึ่งออกตามความในกฎหมายว่าด้วยการจัดซื้อจัดจ้างและการบริหารพัสดุภาครัฐ

สำเนาถูกต้อง

(นางสาวณภภัช แสงทรัพย์)
นักวิชาการพัสดุปฏิบัติการ

๑๒. การปรับราคาค่างานก่อสร้าง

การปรับราคาค่างานก่อสร้างตามสูตรการปรับราคาดังระบุในข้อ ๑.๕ จะนำมาใช้ในกรณีที่ ค่างานก่อสร้างลดลงหรือเพิ่มขึ้น โดยวิธีการต่อไปนี้

ตามเงื่อนไข หลักเกณฑ์ สูตรและวิธีคำนวณที่ใช้กับสัญญาแบบปรับราคาได้ตามมติคณะรัฐมนตรี เมื่อวันที่ ๒๒ สิงหาคม ๒๕๓๒ เรื่อง การพิจารณาช่วยเหลือผู้ประกอบการอาชีพงานก่อสร้าง ตามหนังสือสำนักเลขาธิการ คณะรัฐมนตรี ที่ นร ๐๒๐๓/ว ๑๐๙ ลงวันที่ ๒๔ สิงหาคม ๒๕๓๒

สูตรการปรับราคา (สูตรค่า K) จะต้องคงที่ที่ระดับที่กำหนดไว้ในวันแล้วเสร็จตามที่กำหนดไว้ใน สัญญา หรือภายในระยะเวลาที่องค์การบริหารส่วนจังหวัดสระบุรีได้ขยายออกไป โดยจะใช้สูตรของทางราชการที่ได้ ระบุในข้อ ๑.๕ ดังนี้

$$K ๒.๑ = ๐.๓๐ + ๐.๑๐ * It / Io + ๐.๔๐ * Et / Eo + ๐.๒๐ * Ft / Fo$$

$$K ๓.๑ = ๐.๓๐ + ๐.๔๐ * At / Ao + ๐.๒๐ * Et / Eo + ๐.๑๐ * Ft / Fo$$

$$K ๓.๓ = ๐.๓๐ + ๐.๑๐ * Mt / Mo + ๐.๔๐ * At / Ao + ๐.๑๐ * Et / Eo + ๐.๑๐ * Ft / Fo$$

๑๓. มาตรฐานฝีมือช่าง

เมื่อองค์การบริหารส่วนจังหวัดสระบุรีได้คัดเลือกผู้ยื่นข้อเสนอรายใดให้เป็นผู้รับจ้างและได้ ตกลงจ้างก่อสร้างตามประกาศนี้แล้ว ผู้ยื่นข้อเสนอจะต้องตกลงว่าในการปฏิบัติงานก่อสร้างดังกล่าว ผู้เสนอราคาจะ ต้องมีและใช้ผู้มีวุฒิปริญญาตรี ปวช. ปวส. และปวท. หรือเทียบเท่าจากสถาบันการศึกษาที่ ก.พ. รับรองให้เข้ารับ ราชการได้ ในอัตราไม่ต่ำกว่าร้อยละ ๑๐ ของแต่ละ สาขาช่างแต่จะต้องมีจำนวนช่างอย่างน้อย ๑ คน ในแต่ละ สาขาช่าง ดังต่อไปนี้

๑๓.๑ ช่างโยธา/ช่างก่อสร้าง

๑๔. การปฏิบัติตามกฎหมายและระเบียบ

ในระหว่างระยะเวลาการก่อสร้าง ผู้ยื่นข้อเสนอที่ได้รับการคัดเลือกให้เป็นผู้รับจ้างต้องปฏิบัติ ตามหลักเกณฑ์ที่กฎหมายและระเบียบได้กำหนดไว้โดยเคร่งครัด

๑๕. การประเมินผลการปฏิบัติงานของผู้ประกอบการ

องค์การบริหารส่วนจังหวัดสระบุรี สามารถนำผลการปฏิบัติงานแล้วเสร็จตามสัญญาของผู้ยื่น ข้อเสนอที่ได้รับการคัดเลือกให้เป็นผู้รับจ้างเพื่อนำมาประเมินผลการปฏิบัติงานของผู้ประกอบการ

ทั้งนี้ หากผู้ยื่นข้อเสนอที่ได้รับการคัดเลือกไม่ผ่านเกณฑ์ที่กำหนดจะถูกระงับการยื่นข้อเสนอ หรือทำสัญญากับองค์การบริหารส่วนจังหวัดสระบุรี ไว้ชั่วคราว

องค์การบริหารส่วนจังหวัดสระบุรี



สำเนาถูกต้อง

นางสาวณภักข์ แสงทรัพย์)
นักวิชาการพัสดุปฏิบัติการ

ตารางการจัดทำแผนการใช้เหล็กที่ผลิตภายในประเทศ

โครงการ

รายการวัสดุหรือครุภัณฑ์ที่ใช้ในโครงการ
แผนการใช้เหล็กที่ผลิตภายในประเทศ
ปริมาณเหล็กทั้งโครงการ xxx (ตัน)

ลำดับ	รายการ	หน่วย	ปริมาณ	เหล็ก ในประเทศ	เหล็ก ต่างประเทศ
๑	เหล็กเส้น	ตัน			
๒	เหล็กข้ออ	ตัน			
๓	เหล็กเส้นกรม	ตัน			
๔					
๕					
รวม			xxx	xxx	xxx
อัตรา (ร้อยละ)			๑๐๐	๙๐	๑๐

ลงชื่อ (คู่สัญญาฝ่ายผู้รับจ้าง)
()

สำเนาถูกต้อง

น.ส.ณภัท
(นางสาวณภัทช์ แสงทรัพย์)
นักวิชาการพัสดุปฏิบัติการ

ตารางการจัดทำแผนการใช้วัสดุที่ผลิตภายในประเทศ

โครงการ

รายการวัสดุหรือครุภัณฑ์ที่ใช้ในโครงการ
แผนการใช้วัสดุที่ผลิตภายในประเทศ

ลำดับ	รายการ	หน่วย	ปริมาณ	ราคาต่อหน่วย (บาท)	เป็นเงิน (รวม)	วัสดุ ในประเทศ	วัสดุ ต่างประเทศ
๑	ปูนซีเมนต์						
๒	กระเบื้อง						
๓	ผ้าเพดาน						
๔	หลอดไฟ						
๕	คอมไฟ						
รวม					xxx	xxx	xxx
อัตรา (ร้อยละ)					๑๐๐	๗๐	๓๐

ลงชื่อ (คู่สัญญาฝ่ายผู้รับจ้าง)
()

สำเนาถูกต้อง

น.ก.ก.ร

(นางสาวณภักษ์ แสงทรัพย์)

นักวิชาการวัสดุปฏิบัติการ



บันทึกข้อความ

ส่วนราชการ สำนักช่าง ส่วนการโยธา ฝ่ายสาธารณูปโภค โทร ๐-๓๖๒๑-๔๐๙๐

ที่ สบ ๕๑๐๐๕/๕๕๓๓

วันที่ ๙ ธันวาคม ๒๕๖๕

เรื่อง รายงานขอความเห็นชอบการจัดทำแบบรูปรายการงานก่อสร้าง

เรียน นายกองค้การบริหารส่วนจังหวัดสระบุรี

ตามคำสั่งองค์การบริหารส่วนจังหวัดสระบุรี ที่ ๓๒๑๐/๒๕๖๕ ลงวันที่ ๒๘ พฤศจิกายน ๒๕๖๕ เรื่อง แต่งตั้งคณะกรรมการจัดทำแบบรูปรายการงานก่อสร้าง โครงการปรับปรุงถนนลาดยาง สาย สบ.๓๑-๐๐๒๘ บ้านหนองคล้า - บ้านบ่อโคก ต.หนองบัว - ต.สร้างโคก อ.บ้านหมอ จ.สระบุรี ตามข้อบัญญัติ องค์การบริหารส่วนจังหวัดสระบุรี งบประมาณรายจ่ายประจำปีงบประมาณ พ.ศ. ๒๕๖๖

ขอเรียนว่า คณะกรรมการจัดทำแบบรูปรายการงานก่อสร้างฯ ได้ดำเนินการจัดทำแบบรูป รายการงานก่อสร้างโครงการดังกล่าวแล้วเสร็จ รายละเอียดตามเอกสารที่แนบมาพร้อมนี้

จึงเรียนมาเพื่อโปรดพิจารณา ให้ความเห็นชอบ แบบรูปรายการงานก่อสร้างฯ ดังกล่าว และลงนามในบันทึกฉบับนี้ แจกกองพัสดุและทรัพย์สิน เพื่อพิจารณาดำเนินการต่อไป

ลงชื่อ.....^{นาง}ประธานกรรมการ
(นางสรารัตน์ สุขมะดัน)
ผู้อำนวยการส่วนการโยธา

ความเห็นของผู้อำนวยการสำนักช่าง
- เห็นชอบ

ลงชื่อ.....^{นาย}กรรมการ
(นายพงศกร เพชรประดับ)
วิศวกรโยธาชำนาญการ

(นายสุรศักดิ์ สมภักดี)
ผู้อำนวยการสำนักช่าง

ลงชื่อ.....^{นาย}กรรมการ
(นายจิรยุทธ์ ศรีเจิม)
นายช่างโยธาอาวุโส

ความเห็นของปลัดองค์การบริหารส่วนจังหวัด
- เห็นการอนุมัติตามเรื่อง

(นางทิติยาพร เพชรประดับ)

รองปลัดองค์การบริหารส่วนจังหวัด รักษาราชการแทน
ปลัดองค์การบริหารส่วนจังหวัดสระบุรี

ลงชื่อ.....^{นาย}กรรมการ
(นายมานิตย์ ชูศรีจันทร์)
วิศวกรโยธาปฏิบัติการ

ความเห็นของนายกองค้การบริหารส่วนจังหวัดสระบุรี
- เห็นชอบ

ลงชื่อ.....^{นาย}กรรมการ
(นายกิตติ ทองขาว)
นายช่างโยธาชำนาญงาน

(นายธนภุต อัดละสัมปณณะ)
รองนายกองค้การบริหารส่วนจังหวัด ปฏิบัติราชการแทน
นายกองค้การบริหารส่วนจังหวัดสระบุรี

สำเนาถูกต้อง

(นางสาวณภักษ์ แสงทรัพย์)
นักวิชาการพัสดุปฏิบัติการ

รายละเอียดแบบรูปรายการงานก่อสร้าง

โครงการ ปรับปรุงถนนลาดยาง สาย สป.ถ1-0028 บ้านหนองคล้า - บ้านบ่อโศก

ต.หนองบัว - ต.สร้างโคก อ.บ้านหมอ จ.สระบุรี

โดยวิธีประกวดราคาอิเล็กทรอนิกส์ (e-bidding)

1. ชื่อโครงการ

ปรับปรุงถนนลาดยาง สป.ถ1-0028 บ้านหนองคล้า - บ้านบ่อโศก ต.หนองบัว - ต.สร้างโคก
อ.บ้านหมอ จ.สระบุรี

2. วัตถุประสงค์

1. เพื่อแก้ไขปัญหาความเดือดร้อนของประชาชน ซึ่งอาจเกิดอันตรายจากการสัญจรเนื่องจากสภาพผิวจราจรเสียหาย
2. เพื่อการคมนาคม ด้านต่างๆ บนทางหลวงท้องถิ่นฯ โดยสะดวก ปลอดภัย กับประชาชน
3. เพื่อเป็นการรองรับการขยายตัวของชุมชนเมืองที่กำลังจะเกิดขึ้นในอนาคต
4. เพื่อสนับสนุนนโยบายรัฐบาลในการกระจายความเจริญของสังคมเมือง สังคมชนบท
5. เพื่อส่งเสริมให้ประชาชนมีรายได้เพิ่มขึ้น

3. รายละเอียดโครงการ

ปรับปรุงถนนลาดยาง สป.ถ1-0028 บ้านหนองคล้า - บ้านบ่อโศก ต.หนองบัว - ต.สร้างโคก
อ.บ้านหมอ จ.สระบุรี

ช่วงที่ 1 ปรับปรุงผิวจราจรแอสฟัลต์คอนกรีต (Asphalt Concrete) โดยวิธี Asphalt Hot Mix In - Place Recycling บริเวณ กม. 0+000 ถึง กม. 1+986 ขนาดผิวจราจรกว้าง 6.00 เมตร ยาว 1,986 เมตร ไหล่ทางกว้างข้างละ 1.00 เมตร หนา 0.04 เมตร หรือคิดเป็นพื้นที่ลาดยางไม่น้อยกว่า 15,888 ตารางเมตร

ช่วงที่ 2 ก่อสร้างถนนลาดยางแอสฟัลต์คอนกรีต (Asphalt Concrete) บริเวณ กม. 1+986 ถึง กม. 4+716 ขนาดผิวจราจรกว้าง 6.00 เมตร ยาว 2,730 เมตร ไม่มีไหล่ทาง หนา 0.05 เมตร หรือคิดเป็นพื้นที่ลาดยางไม่น้อยกว่า 16,380 ตารางเมตร

ช่วงที่ 3 ปรับปรุงผิวจราจรแอสฟัลต์คอนกรีต (Asphalt Concrete) โดยวิธี Asphalt Hot Mix In - Place Recycling บริเวณ กม. 4+716 ถึง กม. 5+091 ขนาดผิวจราจรกว้าง 6.00 เมตร ยาว 375 เมตร ไหล่ทางกว้างข้างละ 1.00 เมตร หนา 0.04 เมตร หรือคิดเป็นพื้นที่ลาดยางไม่น้อยกว่า 3,000 ตารางเมตร

รวมช่วงที่ 1, 2 และ 3 คิดเป็นพื้นที่ลาดยางไม่น้อยกว่า 35,268.00 ตารางเมตร พร้อมติดตั้งเครื่องหมายจราจรและอุปกรณ์อำนวยความสะดวก

สำเนาถูกต้อง

Nongnart
(นางสาวณภักษ์ แสงทรัพย์)
นักวิชาการพัสดุปฏิบัติการ





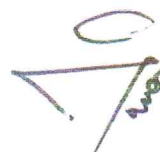

4. งบประมาณ...

4. งบประมาณ

ตามข้อบัญญัติองค์การบริหารส่วนจังหวัด งบประมาณรายจ่ายประจำปีงบประมาณ พ.ศ. 2566 แผนงานอุตสาหกรรมและการโยธา งานก่อสร้าง งบลงทุน หมวดค่าที่ดินและสิ่งก่อสร้าง ประเภท ค่าปรับปรุงที่ดินและสิ่งก่อสร้าง หน้า 408 โครงการปรับปรุงถนนลาดยาง สาย สป.ถ1-0028 บ้านหนองคล้า – บ้านบ่อโคก ต.หนองบัว – ต.สร้างโคก อ.บ้านหมอ จ.สระบุรี ตั้งงบประมาณ 17,260,000.-บาท (สิบเจ็ดล้านสองแสนหกหมื่นบาทถ้วน)

5. คุณสมบัติผู้เสนอราคา

ผู้ยื่นข้อเสนอจะต้องมีคุณสมบัติ ดังต่อไปนี้

5.1 ผู้ยื่นข้อเสนอต้องมีผลงานก่อสร้างประเภทเดียวกันกับงานที่ประกวดราคาจ้างก่อสร้าง ในครั้งนี้ (งาน Asphalt Hot Mix In-Place Recycling) ในวงเงินไม่น้อยกว่า 6,900,000.-บาท (หกล้านเก้าแสนบาทถ้วน) และเป็นผลงานที่เป็นคู่สัญญาโดยตรงกับหน่วยงานของรัฐ รัฐวิสาหกิจ หรือหน่วยงานเอกชนที่ องค์การบริหารส่วนจังหวัดสระบุรีเชื่อถือ

5.2 ผู้ยื่นเสนอราคาควรมีโรงงานผสมแอสฟัลต์คอนกรีต (Asphalt Concrete Mixing plant) ระยะขนส่งจากโรงงานผสมถึงกึ่งกลางของโครงการก่อสร้าง ต้องมีระยะทางไม่เกิน 110 กิโลเมตร และต้องมี กำลังการผลิต (Rated Capacity) ไม่น้อยกว่า 60 ตันต่อชั่วโมง หรือตามที่องค์การบริหารส่วนจังหวัดสระบุรี เห็นชอบ ทั้งนี้เพื่อให้ความสามารถควบคุมอุณหภูมิของส่วนผสมแอสฟัลต์คอนกรีตได้ และเพื่อให้เป็นไปตาม มาตรฐานของกรมทางหลวงชนบท ภายหลังได้รับการคัดเลือกเป็นคู่สัญญา

5.3 ผู้ยื่นข้อเสนอ หากได้รับการคัดเลือกเป็นคู่สัญญา จะต้องนำวิศวกรโยธาควบคุมงานและช่างโยธาควบคุมงานมาแสดงตนต่อผู้ควบคุมงานขององค์การบริหารส่วนจังหวัดสระบุรี/ประธานกรรมการตรวจรับฯ ก่อนเข้าดำเนินการก่อสร้าง

5.4 ผู้ยื่นข้อเสนอต้องมีขีดความสามารถและความพร้อมด้านบุคลากร ด้านเครื่องจักร – เครื่องมือโรงงาน ตามรูปแบบรายการงานก่อสร้างกำหนด ภายหลังได้รับการคัดเลือกเป็นคู่สัญญา

5.5 ผู้ยื่นข้อเสนอที่ได้รับการคัดเลือกเป็นคู่สัญญาต้องใช้วัสดุประเภทวัสดุหรือครุภัณฑ์ที่จะใช้ใน งานก่อสร้างเป็นวัสดุที่ผลิตภายในประเทศ โดยต้องใช้ไม่น้อยกว่าร้อยละ 60 ของมูลค่าวัสดุที่จะใช้ใน งานก่อสร้างทั้งหมดตามสัญญา และคู่สัญญาต้องจัดทำแผนการใช้วัสดุที่ผลิตภายในประเทศไม่น้อยกว่าร้อยละ 60 ของมูลค่าวัสดุที่จะใช้ใน งานก่อสร้างทั้งหมดตามสัญญา (ภาคผนวก 1) โดยส่งให้องค์การบริหารส่วนจังหวัดสระบุรี ภายใน 60 วัน นับถัดจากวันที่ได้ลงนามสัญญา

5.6 ผู้ยื่นข้อเสนอที่ได้รับการคัดเลือกเป็นคู่สัญญาต้องใช้เหล็กที่ผลิตภายในประเทศไม่น้อยกว่า ร้อยละ 90 ของปริมาณเหล็กที่ต้องใช้ทั้งหมดตามสัญญา และคู่สัญญาต้องจัดทำแผนการใช้เหล็ก ที่ผลิตภายในประเทศไม่น้อยกว่า 90 ของปริมาณเหล็กที่ต้องใช้ทั้งหมดตามสัญญา (ภาคผนวก 2) โดยส่งให้ องค์การบริหารส่วนจังหวัดสระบุรี ภายใน 60 วัน นับถัดจากวันที่ได้ลงนามสัญญา

สำเนาถูกต้อง

(นางสาวณภักข์ แสงทรัพย์)
นักวิชาการพัสดุปฏิบัติการ

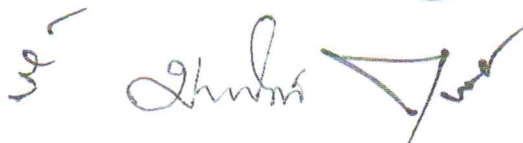

/6. ระยะเวลา...

6. ระยะเวลาดำเนินการ

กำหนดให้ ระยะเวลาดำเนินการก่อสร้าง 150 วัน

7. หน่วยงานที่รับผิดชอบ

สำนักช่าง องค์การบริหารส่วนจังหวัดสระบุรี ตำบลดาวเรือง อำเภอเมืองสระบุรี จังหวัดสระบุรี

8. การแบ่งงวดงาน

แบ่งจ่ายเป็น 2 งวด ของงานจ้างทั้งหมด เมื่อผู้รับจ้าง ได้ดำเนินการปรับปรุงถนนลาดยาง สาย สบ.ถ1 - 0028 บ้านหนองคล้า - บ้านบ่อโคก ต.หนองบัว - ต.สร้างโคก อ.บ้านหมอ จ.สระบุรี

ตามรายละเอียด ที่กำหนด/ สัญญาจ้าง ดังนี้

งวดที่ 1 คิดเป็นเงินร้อยละ 40 เมื่อผู้รับจ้างดำเนินการ

- ติดตั้งแผ่นป้ายแสดงรายละเอียดงานก่อสร้าง จำนวน 2 ป้าย แล้วเสร็จ
- งานรื้อย้ายเสาไฟฟ้า แล้วเสร็จ
- งานรื้อผิวคอนกรีตเสริมเหล็กเดิม แล้วเสร็จ
- งานถางป่าขุดตอ ขนาดเบา (Clearing and Grubbing) แล้วเสร็จ
- งานรื้อชั้นทางเดิมแล้วบดอัดหนา 0.10 ม. (ลูกรัง) แล้วเสร็จ
- งานรองพื้นทางวัสดุมวลรวม (Soil Aggregate Subbase) (ลูกรัง) แล้วเสร็จ
- งานพื้นทางหินคลุก (Crush Rock Soil Aggregate Type Base) แล้วเสร็จ
- งาน Prime Coat แล้วเสร็จ

(กำหนดแล้วเสร็จ 90 วัน)

งวดที่ 2 (สุดท้าย) คิดเป็นเงินร้อยละ 60 เมื่อผู้รับจ้างดำเนินการ

- งานผิวจราจรแอสฟัลต์คอนกรีต (Asphalt Concrete) แล้วเสร็จ
- งานปะซ่อมผิวทางเดิม (Skin Patch) แล้วเสร็จ
- งานปรับปรุงผิวจราจร Asphalt Hot Mix In-Place Recycling แล้วเสร็จ
- ติดตั้งป้ายจราจร , เครื่องหมายจราจรบนผิวทาง , หลักกิโลเมตร , Guard Rail

และอุปกรณ์อำนวยความสะดวกภัย แล้วเสร็จ

- ติดตั้งป้ายเหล็กโครงการฯ แล้วเสร็จ
- เก็บทำความสะอาด บริเวณสถานที่ก่อสร้างให้เป็นระเบียบเรียบร้อย หรือให้คณะกรรมการ

ตรวจรับพัสดุได้ตรวจรับไว้เป็นที่เรียบร้อยแล้ว

(กำหนดเวลาแล้วเสร็จ 60 วัน)

สำเนาถูกต้อง

(นางสาวณภักษ์ แสงทรัพย์)
นักวิชาการพัสดุปฏิบัติการ

/9. คณะกรรมการ...

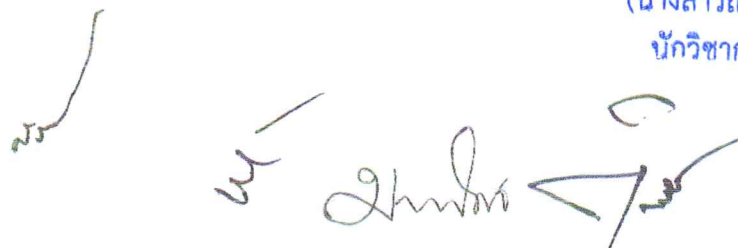

9. คณะกรรมการจัดทำรูปแบบรายการงานก่อสร้าง

นางสรารัตน์ สุขมะดัน	ตำแหน่ง	ผู้อำนวยการส่วนการโยธา	ประธานกรรมการฯ
นายพงศกร เพชรประดับ	ตำแหน่ง	วิศวกรโยธาชำนาญการ	กรรมการฯ
นายจรรย์ยุทธ์ ศรีเจิม	ตำแหน่ง	นายช่างโยธาอาวุโส	กรรมการฯ
นายมานิตย์ ชูศรีจันทร์	ตำแหน่ง	วิศวกรโยธาปฏิบัติการ	กรรมการฯ
นายกิตติ ทองขาว	ตำแหน่ง	นายช่างโยธาชำนาญงาน	กรรมการฯ

10. การปรับราคางานก่อสร้าง (ค่า k)

สำหรับราคางานก่อสร้างตามสัญญาจะนำสูตร Escalation Factor (K) มาใช้คำนวณราคา
 ค่างานที่เปลี่ยนแปลงไป โดยวิธีการต่อไปนี้ ตามเงื่อนไข หลักเกณฑ์ สูตรและวิธีคำนวณที่ใช้กับสัญญา
 แบบปรับราคาได้ตามมติคณะรัฐมนตรี เมื่อวันที่ 22 สิงหาคม 2532 เรื่อง การพิจารณาช่วยเหลือผู้ประกอบ
 อาชีพงานก่อสร้าง ตามหนังสือสำนักเลขาธิการคณะรัฐมนตรี ที่ นร 0203/ว 109 ลงวันที่ 24 สิงหาคม 2532

สูตรการปรับราคา (สูตรค่า K) จะต้องคงที่ที่ระดับกำหนดไว้ในวันแล้วเสร็จ ตามที่กำหนดไว้
 ในสัญญาหรือภายในระยะเวลาที่ผู้ว่าจ้างได้ขยายออกไป โดยใช้สูตรค่า K ดังนี้

$$K 2.1 = 0.30 + 0.10 * I_t / I_o + 0.40 * E_t / E_o + 0.20 * F_t / F_o$$

$$K 3.1 = 0.30 + 0.40 * A_t / A_o + 0.20 * E_t / E_o + 0.10 * F_t / F_o$$

$$K 3.3 = 0.30 + 0.10 * M_t / M_o + 0.40 * A_t / A_o + 0.10 * E_t / E_o + 0.10 * F_t / F_o$$

ลงชื่อ..........ประธานกรรมการฯ

(นางสรารัตน์ สุขมะดัน)
 ผู้อำนวยการส่วนการโยธา

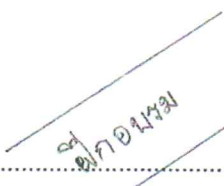
ลงชื่อ..........กรรมการ
 (นายพงศกร เพชรประดับ)
 วิศวกรโยธาชำนาญการ

ลงชื่อ..........กรรมการ
 (นายจรรย์ยุทธ์ ศรีเจิม)
 นายช่างโยธาอาวุโส

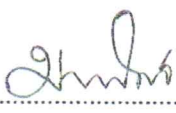
ลงชื่อ..........กรรมการ
 (นายมานิตย์ ชูศรีจันทร์)
 วิศวกรโยธาปฏิบัติการ

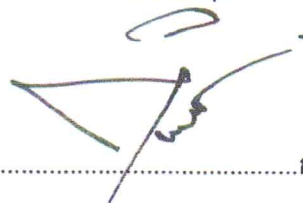
ลงชื่อ..........กรรมการ
 (นายกิตติ ทองขาว)
 นายช่างโยธาชำนาญงาน

สำเนาถูกต้อง

 (นางสาวณภภัช แสงทรัพย์)
 นักวิชาการพัสดุปฏิบัติการ



บันทึกข้อความ

ส่วนราชการ สำนักช่าง ส่วนการโยธา ฝ่ายสาธารณูปโภค โทร. ๐-๓๖๒๑-๔๐๙๐

ที่ สป ๕๑๐๐๕.๒/๕๗๐๔

วันที่ ๑๙ ธันวาคม ๒๕๖๕

เรื่อง ขออนุมัติราคากลางงานก่อสร้าง

เรียน นายองค์การบริหารส่วนจังหวัดสระบุรี

ตามคำสั่งองค์การบริหารส่วนจังหวัดสระบุรี ที่ ๓๓๓๘/๒๕๖๕ ลงวันที่ ๑๓ ธันวาคม ๒๕๖๕ เรื่อง แต่งตั้งคณะกรรมการกำหนดราคากลาง สำหรับการประกวดราคาจ้างก่อสร้างโครงการปรับปรุงถนนลาดยาง สาย สป.๑๑-๐๐๒๘ บ้านหนองคล้า - บ้านบ่อโคก ต.หนองบัว - ต.สร้างโคก อ.บ้านหม้อ จ.สระบุรี ด้วยวิธีประกวดราคาอิเล็กทรอนิกส์ (e-bidding) เพื่อดำเนินการตามพระราชบัญญัติการจัดซื้อจัดจ้างและการบริหารพัสดุภาครัฐ พ.ศ. ๒๕๖๐ และระเบียบกระทรวงการคลังว่าด้วยการจัดซื้อจัดจ้างและการบริหารพัสดุภาครัฐ พ.ศ. ๒๕๖๐ นั้น

คณะกรรมการกำหนดราคากลาง ได้พิจารณากำหนดราคากลางโครงการดังกล่าว ตามข้อบัญญัติองค์การบริหารส่วนจังหวัดสระบุรี ประจำปีงบประมาณ พ.ศ. ๒๕๖๖ หน้า ๔๐๘ ซึ่งตั้งจ่ายไว้ ๑๗,๒๖๐,๐๐๐.๐๐ บาท โดยอ้างอิงราคาตามราคาวัสดุก่อสร้างของสำนักงานพาณิชย์จังหวัดสระบุรี , พาณิชย์กรุงเทพฯ , ราคาในท้องที่ก่อสร้าง , ราคาวัสดุจากแหล่ง , ราคามาตรฐานงานก่อสร้างของกรมทางหลวงชนบท ซึ่งเป็นไปตามหลักเกณฑ์การคำนวณราคากลางงานก่อสร้าง ทาง สะพานและท่อเหลี่ยม ของกรมบัญชีกลาง โดยผลการคำนวณราคากลางเป็นจำนวนเงินทั้งสิ้น ๑๗,๒๕๙,๖๑๖.๗๐ บาท (สิบเจ็ดล้านสองแสนห้าหมื่นเก้าพันหกร้อยสิบหกบาทเจ็ดสิบสตางค์)

จึงเรียนมาเพื่อโปรดพิจารณาอนุมัติ

(ลงชื่อ)

(นางสรารัตน์ สุขมะดัน)

ผู้อำนวยการส่วนการโยธา

(ลงชื่อ)

(นายพงศกร เพชรประดับ)

วิศวกรโยธาชำนาญการ

(ลงชื่อ)

(นายมานิตย์ ชูศรีจันทร์)

วิศวกรโยธาปฏิบัติการ

ประธานกรรมการฯ

ความคิดเห็น.....

(ลงชื่อ)

(นายสุรศักดิ์ สมภักดี)

ผู้อำนวยการสำนักช่าง

ความคิดเห็น.....

(ลงชื่อ)

(นางทิตยาพร เพชรประดับ)

รองปลัดองค์การบริหารส่วนจังหวัด รักษาราชการแทน

ปลัดองค์การบริหารส่วนจังหวัดสระบุรี

ความคิดเห็น.....

(ลงชื่อ)

(นายธนภฤต อัคระสัมปณณะ)

รองนายกองค์การบริหารส่วนจังหวัด ปฏิบัติราชการแทน

นายกองค์การบริหารส่วนจังหวัดสระบุรี

วันที่อนุมัติ.....

สำเนาถูกต้อง

(นางสาวณภภักซ์ แสงทรัพย์)

นักวิชาการพัสดุปฏิบัติการ

ตารางแสดงวงเงินงบประมาณที่ได้รับจัดสรรและราคากลางในงานจ้างก่อสร้าง

1. ชื่อโครงการ

ประกวดราคาจ้างก่อสร้างโครงการปรับปรุงถนนลาดยาง สาย สบ.ถ1-0028 บ้านหนองคล้า - บ้านบ่อโคก ต.หนองบัว -
ต.สร้างโคก อ.บ้านหม้อ จ.สระบุรี ด้วยวิธีประกวดราคาอิเล็กทรอนิกส์ (e-bidding) / โครงการปรับปรุงถนนลาดยาง สาย
สบ.ถ1-0028 บ้านหนองคล้า - บ้านบ่อโคก ต.หนองบัว - ต.สร้างโคก อ.บ้านหม้อ จ.สระบุรี

2. หน่วยงานเจ้าของโครงการ องค์การบริหารส่วนจังหวัดสระบุรี / องค์การบริหารส่วนจังหวัดสระบุรี

3. วงเงินงบประมาณที่ได้รับจัดสรร 17,260,000.00 บาท

4. ลักษณะงาน

โดยสังเขป ปรับปรุงถนนลาดยาง

5. ราคากลางคำนวณ ณ วันที่ 19 ธันวาคม 2565 เป็นเงิน 17,259,616.70 บาท

6. บัญชีประมาณการราคากลาง

6.1 แบบสรุปราคากลางงานทางสะพานและท่อเหลี่ยม

7. รายชื่อคณะกรรมการกำหนดราคากลาง

7.1 สรารัตน์ สุขมะดัน ประธานกรรมการกำหนดราคากลาง ผู้อำนวยการส่วนการโยธา

7.2 พงศกร เพชรประดับ กรรมการกำหนดราคากลาง วิศวกรโยธาชำนาญการ

7.3 มานิตย์ ชูศรีจันทร์ กรรมการกำหนดราคากลาง วิศวกรโยธาปฏิบัติการ

ศิริพร

สรารัตน์ สุขมะดัน

27 ธันวาคม 2565 17:22:30

สำเนาถูกต้อง

ณงอก

(นางสาวณงอก แสวงทรัพย์)

นักวิชาการพัสดุปฏิบัติการ

แบบฟอร์มรายงานหรือสรุปราคากลางงานก่อสร้างทาง สะพาน และท่อเหลี่ยม

ชื่อโครงการ/งานก่อสร้าง: งบประมาณราคากลางก่อสร้างโครงการปรับปรุงถนนลาดยาง สาย สป.ถ.1-0028 บ้านหนองคล้า - บ้านบ่อโศก ต.หนองโศก อ.บ้านหม้อ จ.สระบุรี ด้วยวิธีประกวดราคาอิเล็กทรอนิกส์ (e-bidding)

หน่วยงานเจ้าของโครงการ/งานก่อสร้าง: องค์การบริหารส่วนจังหวัดสระบุรี/องค์การบริหารส่วนจังหวัดสระบุรี

ลำดับที่ตามสัญญา	รายการงานก่อสร้าง	หน่วย	จำนวน	ราคาต่อหน่วย	ราคาทุน	FN	ราคาต่อหน่วย X FN	ราคากลาง
1	1. งานรื้อโครงสร้างเดิม (REMOVAL OF EXISTING STRUCTURES) 1.1 งานรื้อผิวคอนกรีตเดิม (REMOVAL OF EXISTING CONCRETE PAVEMENT) 2. งานดิน (EARTHWORK) 2.1 งานถางป่าและขุดต่อ	ตร.ม.	16,380.000	76.71	1,256,509.80	1.2920	99.10	1,623,410.66
2	2.1.1 งานถางป่าและขุดต่อ ขนาดเบา (CLEARING AND GRUBBING) 3. งานรองพื้นทางและพื้นทาง (SUBBASE AND BASE COURSES)	ตร.ม.	5,091.000	1.79	9,112.89	1.2920	2.31	11,773.85
3	3.1 งานรื้อชั้นทางเดิมและก่อสร้างใหม่ หน้า.....ซม. (SCARIFICATION & RECONSTRUCTION OF EXISTING SUBBASE)(ชั้นรองพื้นทางวัสดุรวม) 3.2 งานรองพื้นทาง (SUBBASES) 3.2.1 งานรองพื้นทางวัสดุรวมรวม (SOIL AGGREGATE SUBBASE) 3.3 งานพื้นทาง (BASE COURSES)	(นางสาวณภักษ์ แสงทรัพย์) ศึกษานิเทศก์	16,380.000	11.44	187,387.20	1.2920	14.78	242,104.26
4			873.600	315.03	275,210.20	1.2920	407.01	355,571.57

สำเนาถูกต้อง

มานิตย์ บุตรีจันทร์

16 ธันวาคม 2565 09:19:01

(Signature)

แบบฟอร์มรายงานหรือสรุปราคากลางงานก่อสร้างทาง สะพาน และท่อเหลี่ยม

ชื่อโครงการ/งานก่อสร้าง ประทศราคาจ้างก่อสร้างโครงการปรับปรุงถนนลาดยาง สาย สป.ถ1-0028 บ้านหนองคล้า - บ้านบ่อโคก ต.หนองบัว - ต.สร้างโคก อ.บ้านหม้อ จ.สระบุรี ด้วยวิธีประกวดราคาอิเล็กทรอนิกส์ (e-bidding)

หน่วยงานเจ้าของโครงการ/งานก่อสร้าง องค์การบริหารส่วนจังหวัดสระบุรี

ลำดับที่ตามสัญญา	รายการงานก่อสร้าง	หน่วย	จำนวน	ราคาต่อหน่วย	ราคาทุน	FN	ราคาต่อหน่วย X FN	ราคากลาง
5	3.3.1 งานพื้นทางหินคลุก (CRUSHED ROCK SOIL AGGREGATE TYPE BASE) 4. งานผิวทาง (SURFACE COURSES) 4.1 งานไพรอิม์โคต และแท็คโคต (PRIME COAT & TACK COAT) 4.1.1 งานลาดแอสฟัลต์ไพรอิม์โคต (PRIME COAT) (พื้นทางหินคลุก) 4.2 งานแอสฟัลต์คอนกรีต (ASPHALT CONCRETE)	ตร.ม.	3,985.800	307.10	1,224,039.18	1.2920	396.77	1,581,458.62
6	4.2.1 งานชั้นผิวทางแอสฟัลต์คอนกรีต	ตร.ม.	16,380.000	33.92	555,609.60	1.2920	43.82	717,847.60
7	หนา.....ซม. (ASPHALT CONCRETE WEARING COURSE)	ตร.ม.	16,380.000	251.08	4,112,690.40	1.2920	324.39	5,313,595.99
8	4.2.2 งาน Skin Patch ผิวทางเดิมแอสฟัลต์คอนกรีต	ตร.ม.	835.880	166.30	139,006.84	1.2920	214.85	179,596.83
9	4.2.3 งานผิวทาง Asphalt Hot Mix In Place Recycling หนา.....ซม.	ตร.ม.	18,888.000	262.71	4,962,066.48	1.2920	339.42	6,410,989.89
10	5. งานร้อยสายไฟฟ้า พร้อมติดตั้งกลับ (ช่วงที่ 2)	ชุด	103.000	1,550.00	159,650.00	1.2920	2,002.60	206,267.80
11	6. ป้ายบังคับ บ33	ชุด	2.000	2,810.00	5,620.00	1.2920	3,630.52	7,261.04

สำเนาถูกต้อง

(นางสาวณิภาภักษ์ แสงทรัพย์)
นักวิชาการพัสดุปฏิบัติการ

มานิตย์ ชูศรีจันทร์

16 ธันวาคม 2565 09:19:01

Signature

แบบฟอร์มรายงานหรือสรุปราคากลางงานก่อสร้างทาง สะพาน และท่อเหลี่ยม

ชื่อโครงการ/งานก่อสร้าง ประมวลราคาจ้างก่อสร้างโครงการปรับปรุงถนนลาดยาง สาย สป.ถ1-0028 บ้านหนองคล้า - บ้านบ่อโตก ต.หนองบัว - ต.สร้างโตก อ.บ้านหมอ จ.สระบุรี ด้วยวิธีประกวดราคาอิเล็กทรอนิกส์ (e-bidding)

หน่วยงานเจ้าของโครงการ/งานก่อสร้าง องค์การบริหารส่วนจังหวัดสระบุรี/องค์การบริหารส่วนจังหวัดสระบุรี

ลำดับที่ตามสัญญา	รายการงานก่อสร้าง	หน่วย	จำนวน	ราคาต่อหน่วย	ราคาทุน	FN	ราคาต่อหน่วย X FN	ราคากลาง
12	7. หลักริโอมตร (แบบตีตป้ายสะท้อนแสง)	หลัก	6.000	3,640.00	21,840.00	1.2920	4,702.88	28,217.28
13	8. สีเทอร์โมพลาสติกสะท้อนแสง (สีเหลือง+สีขาว) และงานอำนวยความสะดวก	ตร.ม.	1,351.310	290.00	391,879.90	1.2920	374.68	506,308.83
14	9. งาน Rumble Strips	ตร.ม.	36.900	460.00	16,974.00	1.2920	594.32	21,930.40
15	10. ป้ายโครงการ	ชุด	1.000	4,840.00	4,840.00	1.2920	6,253.28	6,253.28
16	11. Guard Rail ชั้นที่ 2 ชนิดที่ 1	ม.	28.000	1,300.00	36,400.00	1.2920	1,679.60	47,028.80
							รวมราคากลาง	17,259,616.70

Shubra

ตรา

สำเนาถูกต้อง

มานิตย์ ชูศรีจันทร์

16 ธันวาคม 2565 09:19:01

Numb
(นางสาวณภักษ์ แสงทรัพย์)
นักวิชาการพัสดุปฏิบัติการ

หน้า 3 จาก 3

แบบฟอร์มรายงานหรือสรุปราคากลางงานก่อสร้างทาง สะพาน และท่อเหลี่ยม

ชื่อโครงการ/งานก่อสร้าง ประกวดราคางานก่อสร้างโครงการปรับปรุงถนนลาดยาง สาย สบ.ถ1-0028 บ้านหนองคล้า - บ้านปอโคก ต.หนองบัว - ต.สร้างไทร อ.บ้านหมอ จ.สระบุรี ด้วยวิธีประกวดราคาอิเล็กทรอนิกส์ (e-bidding)

หน่วยงานเจ้าของโครงการ/งานก่อสร้าง

องค์การบริหารส่วนจังหวัดสระบุรี/องค์การบริหารส่วนจังหวัดสระบุรี

(สราจิตน์ สุขมะตัน)

ประธานกรรมการกำหนดราคากลาง

(พงศกร เพชรประดับ)

กรรมการกำหนดราคากลาง

กรรมการกำหนดราคากลาง

สำเนาถูกต้อง

มานิตย์ ชูศรีจันทร์
16 ธันวาคม 2565

(นางสาวณภภัช แสงทรัพย์)
นักวิชาการพัสดุปฏิบัติการ

ปีงบประมาณ 2566
แบบเลขที่ 22/65



โครงการปรับปรุงถนนลาดยาง
สาย สบ.ถ1-0028 บ้านหนองคล้า - บ้านบ่อโศก
ต.หนองบัว - ต.สร้างโศก อ.บ้านหม้อ จ.สระบุรี

ดำเนินการถูกต้อง

พันตรี
(นางสาวณภักษ์ แสงทรัพย์)
นักวิชาการพัสดุปฏิบัติการ

คณะกรรมการจัดทำแบบรายการงบประมาณก่อสร้าง
ตามคำสั่ง ของ สบ. ที่ ๑.๑.๑.๑. / 25.๒.5
ลงวันที่ ๑๓.๗.๒๕๖๕
แบบแปลนเลขที่ ๑.๑.๑.๑.๕
..... ประธานกรรมการ
..... กรรมการ
..... กรรมการ
..... กรรมการ

นายสุชัยประจักษ์นารถ วัฒนชัย
พันตรี

โครงการปรับปรุงถนนลาดยาง สาย สป.ถ1-0028 บ้านหนองเต่า - บ้านบ่อโต

ต.หนองบัว - ต.สร้างโต อ.บ้านหมอ จ.สระบุรี

จาก กม. 0+000 ถึง กม. 5+091 รวมระยะทาง 5.091 กิโลเมตร

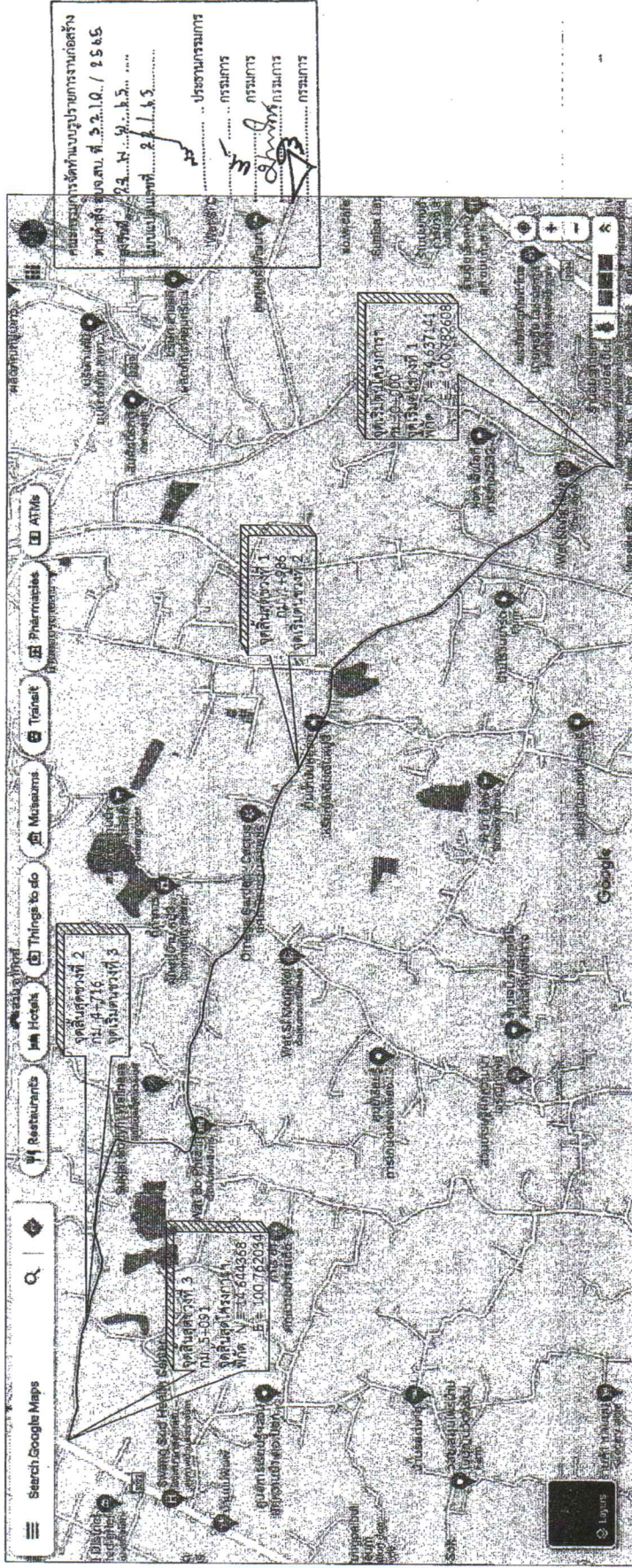

สำเนาถูกต้อง

รายละเอียด โครงการปรับปรุงถนนลาดยาง สาย สป.ถ1-0028 บ้านหนองเต่า - บ้านบ่อโต ประกอบด้วย 3 ช่วง รวมระยะทาง 5.091 กิโลเมตร

- ช่วงที่ 1 กม. 0+000 ถึง กม. 1+986 ขนาดผิวจราจรกว้าง 6.00 ม. ยาว 1,986 ม. โหลทางกว้างข้างละ 1.00 ม. พน. 0.04 ม. ปรับปรุงผิวจราจรแอสฟัลต์คอนกรีต โดยวิธี ASPHALT HOT MIX IN-PLACE RECYCLING
- ช่วงที่ 2 กม. 1+986 ถึง กม. 4+716 ขนาดผิวจราจรกว้าง 6.00 ม. ยาว 2,730 ม. ไม่มีโหลทาง พน. 0.05 ม. โดยวิธีผิวจราจรคอนกรีตเต็ม แยกสร้างถนนลาดยางแอสฟัลต์คอนกรีต พร้อมขึ้นโครงสร้างทาง
- ช่วงที่ 3 กม. 4+716 ถึง กม. 5+091 ขนาดผิวจราจรกว้าง 6.00 ม. ยาว 375 ม. โหลทางกว้างข้างละ 1.00 ม. พน. 0.04 ม. ปรับปรุงผิวจราจรแอสฟัลต์คอนกรีต โดยวิธี ASPHALT HOT MIX IN-PLACE RECYCLING

หรือคิดเป็นพื้นที่ลาดยางรวมไม่น้อยกว่า 35,268.00 ตร.ม.

หมายเหตุ : กรณีสามารถดำเนินการได้แบบบูรณาการข้างต้น ให้ดำเนินการปรับปรุงถนนลาดยางได้ตามสภาพพื้นที่ โดยไม่อยู่ในขอบเขตของสัญญาจ้างงาน แต่ต้องได้ปริมาณงานไม่น้อยกว่าที่กำหนดในแบบแปลนและรายการก่อสร้าง

ของชุดปรับปรุงถนนลาดยางสาย สป.ถ. 1-0028
แผนที่ตั้งฉบับ
มาตรฐาน กส

นางสาว นภสร
(นางสาวนภสร กิ่งแสงทรัพย์)
นักวิชาการพัสดุปฏิบัติการ

<p>องค์การบริหารส่วนจังหวัดสระบุรี</p>	โครงการ	ปรับปรุงถนนลาดยาง สาย สป.ถ. 1-0028 บ้านหนองเต่า - บ้านบ่อโต ต.หนองบัว - ต.สร้างโต อ.บ้านหมอ จ.สระบุรี	ตรวจสอบ	นางสาวนภสร กิ่งแสงทรัพย์ ผู้ชำนาญการโครงการโยธา
	สำรวจ ออกแบบ และเขียนแบบ	นายเกียรติ ชูรังษิ์พร วิศวกรโยธาปฏิบัติการ	ตรวจสอบ	นางสาวนภสร กิ่งแสงทรัพย์ ผู้ชำนาญการโครงการโยธา
	วิศวกรโยธา	นายพรชัย แก้วขวัญ วิศวกรโยธาชำนาญการพิเศษ	อนุมัติ	นายสุรศักดิ์ สมภักดิ์ ผู้อำนวยการสำนักงานโยธา
	ตรวจสอบ	นายจีพอด บุญสืบ หัวหน้าฝ่ายก่อสร้างและซ่อมบำรุง	มาตรฐาน	นางสาวนภสร กิ่งแสงทรัพย์ ผู้ชำนาญการโครงการโยธา
		วันที่	วันที่ 6/12/2565	
		มาตราส่วน	NOT TO SCALE	

สารบัญแบบและรายการประกอบแบบก่อสร้าง

รายการแบบ	แผนที่
แผนที่ตั้งขย	01
สารบัญแบบและรายการประกอบแบบก่อสร้าง	02
รายการประกอบแบบ	03
ข้อกำหนดเกี่ยวกับการใช้วัสดุก่อสร้างและค่าวัสดุในการก่อสร้างเพื่อส่งเสริมการใช้	04
สินค้า/ผลิตภัณฑ์ที่ผลิตในประเทศ	05-06
บัญชีปริมาณงาน	07
แบบแปลนโครงสร้างทาง งานปรับปรุงผิวจราจร Asphalt Hot Mix In-Place Recycling	08
แบบแปลนโครงสร้างทาง งานก่อสร้างแผงผิวจราจรแอสฟัลต์คอกกรีต (Asphalt Concrete)	09-13
แปลนถนนด้านขวา	09-13
แปลนถนนด้านซ้าย	09-13
แบบแปลนโครงสร้าง	14-15

รายการประกอบแบบก่อสร้าง

- ผู้จ้างและผู้รับจ้างก่อสร้างแบบและรายการต่างให้เป็นที่ยึดถือ พร้อมสำเนาแบบการปฏิบัติงานให้เหมาะสม ผู้ชดเชยงานและผู้ดูแลและควบคุมงานก่อสร้างที่ผู้จ้างมอบหมายโดยผู้จ้างต้องส่งแบบรายการ
- วัสดุที่ใช้ในงานก่อสร้างต้องเป็นวัสดุที่มีคุณภาพดีและได้มาตรฐานตามที่กำหนดไว้ในการก่อสร้าง
- กำหนดมาตรฐานปฏิบัติงานและวิธีการก่อสร้าง (SOP) การตรวจสอบและจัดการคุณภาพในขั้นก่อน วัสดุได้จากการ
- มาใช้ในการก่อสร้าง ให้ถือปฏิบัติตามข้อกำหนดของ มอก. สำหรับวัสดุนั้นๆ หากภายหลังปรากฏว่าวัสดุที่นำมาใช้
- ในการก่อสร้างไม่ถูกต้องตามมาตรฐานที่กำหนด หรือไม่ถูกต้องตาม มอก. ผู้รับจ้าง ยินยอมรับผิดชอบความเสียหาย
- หรือความเสียหายที่เกิดขึ้นด้วย
- ผู้จ้างและผู้รับจ้างก่อสร้างควรมีความรับผิดชอบร่วมกันในการปฏิบัติตามข้อกำหนดการก่อสร้างและออกแบบ
- ภายใต้สัญญาจ้าง และปฏิบัติตามข้อกำหนด (SOP) เป็นกรณีพิเศษกรณีที่ใช้เฉพาะในการก่อสร้างเท่านั้น
- ผู้จ้างและผู้รับจ้างก่อสร้างและผู้ดูแลและควบคุมงานก่อสร้างต้องปฏิบัติตามข้อกำหนดของงานราชการ
- ผู้จ้างและผู้รับจ้างก่อสร้างและผู้ดูแลและควบคุมงานก่อสร้าง และหรือผู้ดูแลแบบ 2/3 หรือ 3/3 ที่มีการก่อสร้าง
- มาตรฐานการก่อสร้างและผลการก่อสร้างให้ตรงตามแบบ (มอก.) และมาตรฐานการก่อสร้าง
- ที่จัดทำขึ้น (มอก.)
- ผู้จ้างและผู้รับจ้างก่อสร้างและผู้ดูแลและควบคุมงานก่อสร้าง ต้องปฏิบัติตามข้อกำหนดของงานราชการ
- มาตรฐานการก่อสร้าง และปฏิบัติตามข้อกำหนด (SOP) เป็นกรณีพิเศษกรณีที่ใช้เฉพาะในการก่อสร้างเท่านั้น
- ผู้จ้างและผู้รับจ้างก่อสร้างและผู้ดูแลและควบคุมงานก่อสร้าง ต้องปฏิบัติตามข้อกำหนดของงานราชการ
- ผู้จ้างและผู้รับจ้างก่อสร้างและผู้ดูแลและควบคุมงานก่อสร้าง และหรือผู้ดูแลแบบ 2/3 หรือ 3/3 ที่มีการก่อสร้าง
- มาตรฐานการก่อสร้างและผลการก่อสร้างให้ตรงตามแบบ (มอก.) และมาตรฐานการก่อสร้าง
- ที่จัดทำขึ้น (มอก.)
- ผู้จ้างและผู้รับจ้างก่อสร้างและผู้ดูแลและควบคุมงานก่อสร้าง ต้องปฏิบัติตามข้อกำหนดของงานราชการ
- ผู้จ้างและผู้รับจ้างก่อสร้างและผู้ดูแลและควบคุมงานก่อสร้าง และหรือผู้ดูแลแบบ 2/3 หรือ 3/3 ที่มีการก่อสร้าง
- มาตรฐานการก่อสร้างและผลการก่อสร้างให้ตรงตามแบบ (มอก.) และมาตรฐานการก่อสร้าง
- ที่จัดทำขึ้น (มอก.)

รายการแบบมาตรฐาน	แผนที่
ถนน	
แบบมาตรฐาน ถนนผิวจราจรแอสฟัลต์คอกกรีต (Asphalt Concrete)	ทบ-2-303
แบบมาตรฐาน งานแก่งผิวทางและพื้นทางเดิม (ข้อกำหนดการก่อสร้าง)	ทบ-7-602
เครื่องหมายจราจรและสัญญาณความปลอดภัย	
แบบมาตรฐาน เครื่องหมายจราจรบนผิวทาง (ตีเส้นจราจร)	ทบ-3-110 (1)
แบบมาตรฐาน เครื่องหมายจราจรบนผิวทาง (ข้อกำหนดการก่อสร้าง)	ทบ-3-110 (4)
แบบมาตรฐาน หลักกิโลเมตร	ทบ-3-111
แบบมาตรฐาน Rumble Strips	ทบ-3-114
แบบมาตรฐาน การติดตั้งป้ายจราจรบริเวณทางแยก (เครื่องหมายแฉก)	ทบ-3-116 (1)
แบบมาตรฐาน GUARD RAIL และกาดติดตั้ง	ทบ-3-201
แบบมาตรฐาน ป้ายจราจรระหว่างก่อสร้าง	ทบ-3-301
แบบมาตรฐาน ป้ายจราจรระหว่างก่อสร้าง	ทบ-3-302
แบบมาตรฐาน แบบแนะนำพื้นฐานงานปรับปรุงความปลอดภัยบริเวณหกโรงเรียน สำหรับทางหลวงท้องถิ่น	จส-101/61
แบบมาตรฐาน ป้ายจราจรบังคับและป้ายเตือน	จส-103/61
แบบมาตรฐาน รายละเอียดป้ายบังคับ (2/3)	จส-115/61
แบบมาตรฐาน การติดตั้งป้ายจราจร (1/2)	จส-115/61

คณะกรรมการจัดทำแบบขย การกรมก่อสร้าง
 คนคำสั่ง ออ.ส.บ. ที่ 3.2.10 / 4.5.5.5
 ลงวันที่ 29 พ.ค. 65
 แบบแปลนที่ 3.2.10 / 4.5.5.5

สำเนาถูกต้อง

นางสาวณภวิช แสงทรัพย์
 (นางสาวณภวิช แสงทรัพย์)
 นักวิชาการพัสดุปฏิบัติการ



โครงการ	ปรับปรุงถนนลาดยาง สาย 5-5-1-0028 บ้านหนองจอก - บ้านน้อยโคก ต.หนองบัว - อ.สร้างขันธ์ อ.สรวงบุรี			
สำรวจ ออกแบบ และเขียนแบบ	นายณภวิช แสงทรัพย์ วิศวกรโยธาปฏิบัติการ	ตรวจสอบ	นางสาวณภวิช แสงทรัพย์ ผู้อำนวยการโยธา	
วิศวกรโยธา	นายพริช แก้วจันทร์ วิศวกรโยธาชำนาญพิเศษ	อนุมัติ	นายสุรศักดิ์ สมศักดิ์ ผู้อำนวยการสำนักงาน	
ตรวจสอบ	นายธีรพล บุญเชื้อ หัวหน้าโยธา	มาตราส่วน	NOT TO SCALE	
องค์การบริหารส่วนจังหวัดสรวงบุรี			วันที่	6/12/2565

รายการประกอบแบบ

1. ผู้รับจ้างจะต้องจัดทำกรอบแบบแปลนและรายการต่างๆ ให้เป็นที่ถูกต้อง หรือที่วางแผนการปฏิบัติงานให้เหมาะสม ถูกต้องตามขั้นตอนและตามมาตรฐานงานก่อสร้างที่ของงานก่อสร้างจะตั้งรายการ โดยผู้รับจ้างจะต้องส่งแผนการปฏิบัติงานให้ผู้รับจ้างพิจารณาให้ความเห็นก่อนดำเนินการ
2. วัตถุประสงค์ในการใช้แบบก่อสร้าง ก่อนเริ่มใช้จะต้องได้รับความเห็นชอบจากผู้ควบคุมงานเสียก่อน วัตถุประสงค์ในการใช้แบบก่อสร้างได้ในมาตรฐานผลิตภัณฑ์ก่อสร้าง (สผก) การก่อสร้างและพิจารณาให้ผู้รับจ้างจัดทำแบบก่อสร้างในกรณีที่ไม่ถูกต้องให้ถือปฏิบัติตามข้อกำหนดของ สผก สำหรับผลิตภัณฑ์ หากภายหลังปรากฏว่าผู้รับจ้างไปใช้ในกรณีก่อสร้างไม่ถูกต้องตามมาตรฐานที่กำหนดหรือไม่ถูกต้องตาม สผก ผู้รับจ้างยังคงรับผิดชอบความเสียหายหรือความผิดพลาดที่เกิดขึ้นทั้งสิ้น
3. ผู้รับจ้างจะต้องทำการก่อสร้างด้วยความระมัดระวังโดยไม่ให้เกิดความเสียหายของทรัพย์สินของทางราชการและอาคาร
4. ทรัพย์สินของบุคคลหรือสิ่งปลูกสร้าง (S.N.) เป็นค่ารับผิดชอบผู้รับจ้างในกรณีก่อสร้างเกิน
5. ทรัพย์สินก่อสร้างรวมทั้งสิ่งก่อสร้างและสิ่งก่อสร้างที่ในกรณีก่อสร้างต้องปฏิบัติตามกฎหมายกำหนด
6. ผู้ควบคุมงาน หมายรวมถึงผู้ควบคุมงานของกิจการบริษัทหรือห้างหุ้นส่วนนิติบุคคล (มทช) และมาตรฐานท้องถิ่น (มถ) ฉบับปัจจุบัน
7. มาตรฐานการก่อสร้างให้รายการมาตรฐานงานก่อสร้างรวมทั้งของแบบท (มทช) และมาตรฐานท้องถิ่น (มถ) ฉบับปัจจุบัน
8. ที่ดินและสิ่งปลูกสร้างรวมทั้งสิ่งปลูกสร้างทั้งหมด ให้บริษัทรับจ้างรับผิดชอบ ไม่ยกเว้นกรณีเกิดอุบัติเหตุหรือการจราจรและไม่เป็นอันตรายต่อชีวิตทรัพย์สิน
9. มาตรฐานความปลอดภัยของอุปกรณ์ก่อสร้าง เช่น ไฟฟ้า, เครื่องมือ, อุปกรณ์, ทุกระเบียง, ทุกระเบียง, ทุกระเบียงที่ก่อสร้างและมีอุปกรณ์ก่อสร้าง ผู้รับจ้างจะต้องดำเนินการติดหมวกนิรภัยทุกครั้ง เพื่อความปลอดภัยแก่ผู้รับจ้าง
10. วัสดุ, ให้ผู้รับจ้างขนานหรือขนานที่ผลิต โดยไม่มีเอกสารไว้ในรายการก่อสร้าง
11. ให้แต่งตั้งทีม และ/หรือ ห้องลงเขียนหรือเขียนลายมือที่ส่งมอบ เพื่อให้สามารถระบุรายละเอียด
12. จำนวนท่อและส่วนประกอบที่ก่อสร้างแบบใดก็ได้แล้วแต่สะดวก สามารถเปลี่ยนแปลงได้ตามความเหมาะสม โดยให้ผู้รับจ้างรับผิดชอบผู้ควบคุมงาน
13. เครื่องหมายจราจร, ทุกระเบียง และป้าย, ทุกระเบียงใหม่จะส่งมอบให้ตามพื้นที่ได้
14. ตำแหน่งการก่อสร้างทั้งหมด ทุกระเบียงใหม่จะส่งมอบให้ตามพื้นที่ได้
15. ทุกระเบียงใหม่จะส่งมอบให้ตามพื้นที่ 12,13 และ 14 จะต้องไม่ทำไปรับมอบก่อนรวมทั้งสิ้นของแบบรายการ

ส่งมอบผู้ควบคุมงานรายสัปดาห์ตามแบบ

สำนักงานท้องถิ่น

นางสาว...

(นางสาวสมใจ น้อย)

นักวิชาการพัสดุปฏิบัติการ



องค์การบริหารส่วนจังหวัดสระบุรี

โครงการ

รายละเอียดแบบ

ชื่อแบบ

(นายอรรถพร นาคปรีชา) ผู้ควบคุมงานก่อสร้าง

ชื่อแบบ

(นายอรรถพร นาคปรีชา) ผู้ควบคุมงานก่อสร้าง

ชื่อแบบ

(นายอรรถพร นาคปรีชา) ผู้ควบคุมงานก่อสร้าง

ชื่อแบบ

(นายอรรถพร นาคปรีชา) ผู้ควบคุมงานก่อสร้าง

ชื่อแบบ

(นายอรรถพร นาคปรีชา) ผู้ควบคุมงานก่อสร้าง

ชื่อแบบ

รายละเอียดแบบ

หน้าที่ยื่น

หน้าที่ยื่น

หน้าที่ยื่น

หน้าที่ยื่น

หน้าที่ยื่น

หน้าที่ยื่น

หน้าที่ยื่น

หน้าที่ยื่น

**ข้อกำหนดเกี่ยวกับวิธีการใช้วัสดุก่อสร้างและครุภัณฑ์ตามสัญญาก่อสร้างเพื่อส่งเสริมการไว้
สินค้า/ผลิตภัณฑ์ ที่ผลิตในประเทศ**

- ผู้รับจ้างต้องจัดหาวัสดุหรือครุภัณฑ์ในส่วนหนึ่งของงานก่อสร้าง (ถ้ามี) ตาม
โครงการก่อสร้างให้ตรงเป็นร้อยละสี่สิบของวัสดุที่ใช้ในโครงการก่อสร้างนี้ทั้งหมด
ประมาณไม่น้อยกว่าร้อยละ 60 ของมูลค่าก่อสร้างที่ใช้ในโครงการก่อสร้างนี้ทั้งหมด
งานก่อสร้างนี้หรือวัสดุที่นำมาใช้ก่อสร้างนี้หรือวัสดุที่นำมาใช้ก่อสร้างนี้ซึ่งมีสินค้า
ภายในประเทศไม่น้อยกว่าร้อยละ 80 ของปริมาณเหล็กที่ใช้ตามสัญญาก่อสร้างนี้
- ผู้รับจ้างต้องส่งมอบการใช้วัสดุก่อสร้างและครุภัณฑ์ที่เป็นชนิดใหม่หรือชนิดภายใน
ประเทศตามสัญญาจ้างก่อสร้างนี้ตามรายการแนบมา 2 และภาคผนวก 3 (ภาค
ผนวก 3 เฉพาะชนิดที่เป็นงานก่อสร้างที่มีรูปก่อสร้างที่ไม่เป็นเหล็ก) ให้ผู้รับจ้างตามระยะ
เวลาที่กำหนดในสัญญาจ้าง (ถ้ามี) แต่ต้องไม่ต่ำกว่า 30 วันหลังจากเริ่มในสัญญาจ้าง
ก่อสร้างหากผู้รับจ้างไม่ส่งมอบตามเวลาที่กำหนด ถือว่าผู้รับจ้างละเมิดสัญญาจ้างนี้
สิทธิยกเลิกสัญญาได้
- แผนการใช้วัสดุก่อสร้าง ที่ผู้รับจ้างส่งมอบมาถือเป็นเงื่อนไขความจำเป็นเพื่อให้
มูลค่า/ปริมาณการใช้วัสดุก่อสร้าง ซึ่งเป็นชนิดใหม่หรือชนิดในประเทศที่ไม่ใช่อีกกว่าร้อยละ
๘๐-๘๐ ที่ผู้รับจ้างส่งมอบมาผู้รับจ้างต้องส่งมอบวัสดุที่ผลิตในประเทศหรือครุภัณฑ์
ก่อสร้าง ที่มอบมาผู้รับจ้างใช้ก่อนการก่อสร้าง 7 วัน ทั้งนี้ต้องก่อนการส่งมอบงาน
นี้ด้วย
- ผู้รับจ้างต้องแสดงหลักฐานเพื่อประกอบการพิจารณาว่าวัสดุก่อสร้างหรือครุภัณฑ์เป็น
ชนิดใหม่หรือชนิดภายในประเทศอย่างไรโดยผู้รับจ้างต้องแสดงให้ผู้รับจ้างเห็นว่า
ผู้รับจ้างได้รับสินค้าเป็นชนิดใหม่หรือชนิดในประเทศหรือไม่ ดังนี้

สามารถติดต่อ

1) สำนักงานรัฐบาลในต่างประเทศ Made in Thailand (M.I.T) ที่สถานี
ตำรวจนครบาลนครบาล กรุงเทพมหานคร

2) ธนาคารสินค้า ที่ตั้งสำนักงานสินค้าที่ผลิตในประเทศไทย

3) หลักฐานแสดงที่ตั้งของแหล่งผลิต ที่สามารถแสดงได้ว่าเป็นวัสดุที่ก่อสร้างที่
เป็นชนิดใหม่หรือชนิดในประเทศ เช่นบันทึกที่ตั้งโรงงาน ทำทาส บัตรยืนยันต้น
ต้น

Thong
นางสาวทวิพร แสงทวิพรย์
นักวิชาการพัสดุปฏิบัติการ

ภาคผนวก 2

ตารางการจัดทำแผนการใช้วัสดุที่ผลิตภายในประเทศ
โครงการ.....
รายการวัสดุหรือครุภัณฑ์ที่ใช้ในโครงการ
แผนการใช้วัสดุที่ผลิตภายในประเทศ

ลำดับ	รายการ	หน่วย	ปริมาณ	วัสดุที่ผลิต ในประเทศ	วัสดุ ในประเทศ	วัสดุ ต่างประเทศ
๑						
๒						
๓						
๔						
รวม						
อัตรา						
(ร้อยละ)						

ลงชื่อ (.....) (ผู้ดูแลสัญญาผู้จัดทำแบบรายการก่อสร้าง)
ตามคำสั่ง บพ.ส.บ. ที่ ๒๒.๑๐ / ๒๕๖๕
ลงวันที่ ๒๓.๖.๖๕
แบบแปลนเลขที่ ๒/๒๕๖๕

หมายเหตุ

ราคาต่อหน่วยที่ไม่ในตารางการจัดทำแผนการใช้วัสดุที่ผลิตภายในประเทศ เป็น
ราคาตามใบแจ้งปริมาณงานและราคาซึ่งมีมูลค่าก่อสร้างที่ตามเงื่อนไข
ที่ (พ.ศ.พ.) ๐๔๐๕.๒ / ๖๔๕๒ ๓๖ ๑๗ ที่มีจำนวน ๒๕๖๒ (๖๔๕๒) และกรณีที่ตั้งจ้าง
ด้วยวิธีการเฉพาะเจาะจง ให้เป็นไปตามแบบที่ผลิตโดยผู้ดำเนินการดำเนินการด้วยวิธี
การเดียวกับกับพ.พ.น.๖๕๒

ตารางการจัดทำแผนการใช้วัสดุที่ผลิตภายในประเทศ
โครงการ.....

รายการพัสดุหรือครุภัณฑ์ที่ใช้ในโครงการ
แผนการใช้วัสดุที่ผลิตภายในประเทศ
ปริมาณเหล็กทั้งโครงการ xxx (ตัน)

แผนสรุปปริมาณการใช้วัสดุที่ผลิตภายในประเทศ

ลำดับ	รายการ	หน่วย	ปริมาณ	เหล็ก ในประเทศ	เหล็ก ต่างประเทศ
๑					
๒					
๓					
๔					
รวม					
อัตรา					
(ร้อยละ)					

ลงชื่อ (.....) (ผู้ดูแลสัญญาผู้รับจ้าง)



องค์การบริหารส่วนจังหวัดสระบุรี

โครงการ.....

แบบแปลน

ชื่อผู้รับจ้าง

(นาย.....) (นาย.....) (นาย.....)

(นาย.....) (นาย.....) (นาย.....)

(นาย.....) (นาย.....) (นาย.....)

(นาย.....) (นาย.....) (นาย.....)

(นาย.....) (นาย.....) (นาย.....)

(นาย.....) (นาย.....) (นาย.....)

(นาย.....) (นาย.....) (นาย.....)

(นาย.....) (นาย.....) (นาย.....)

(นาย.....) (นาย.....) (นาย.....)

(นาย.....) (นาย.....) (นาย.....)

(นาย.....) (นาย.....) (นาย.....)

(นาย.....) (นาย.....) (นาย.....)

(นาย.....) (นาย.....) (นาย.....)

วันที่

หน้า ๐๔

NO SCALE

บัญชีปริมาณงาน (ช่วงที่ 1 กม. 0+000 ถึง กม. 1+986)

ลำดับที่	รายการ	หน่วย	ปริมาณงาน	หมายเหตุ
1	งานขุดและขุดต่อ ขนาดเบา (Clearing and Grubbing)	ตร.ม.	1,986.00	
2	งานปรับผิวทาง (Skin Patch)	ตร.ม.	726.00	
3	งานปรับปรุงผิวจราจรและติดตั้งคอนกรีต (Asphalt Hot Mix In-Place Recycling) ทน 0.04 ม.	ตร.ม.	15,888.00	
4	เครื่องนวดจราจรบนผิวทาง	ตร.ม.	602.94	
4.1	งานติดตั้งพลาสติกสะท้อนแสง (สีเหลือง+สีขาว) พร้อมงานปรับปรุงความปลอดภัยบริเวณทางโรงเรียน สำหรับทางหลวงท้องถิ่น	ตร.ม.	15.00	
4.2	งาน Rumble Strips 2 จุด	ม.	28.00	
5	Guard Rail (ช่วงที่ 1,2 และ 3)	ตร.ม.		
6	งานทาสีสะพาน 2 แห่ง	จุด	1.00	
7	ป้ายบังคับ บ 33	หลัก	2.00	
8	หลักกิโลเมตร (แบบติดแผ่นสะท้อนแสง)			

บัญชีปริมาณงาน (ช่วงที่ 2 กม. 1+986 ถึง กม. 4+716)

ลำดับที่	รายการ	หน่วย	ปริมาณงาน	หมายเหตุ
1	งานขุดผิวจราจรบนผิวเดิมเหล็กคิม	ตร.ม.	16,380.00	
2	งานตากป่าและขุดต่อ ขนาดเบา (Clearing and Grubbing)	ตร.ม.	2,730.00	
3	งานปรับผิวทางเสริมแบริดจ์หนา 0.10 ม. (ทุกรา้ง)	ตร.ม.	16,380.00	
4	งานขยายขอบที่นทางวัสดุแบริดจ์ (Soil Aggregate Subbase) ทุกรา้ง	ตร.ม.	873.60	
5	งานพื้นทางหินคลุก (Crushed Rock Soil Aggregate Type Base)	ตร.ม.	3,985.80	
6	งาน Prime Coat	ตร.ม.	16,380.00	
7	งานฉาบรองผิวด้วยคอนกรีต Asphaltic Concrete (ปูน Prime Coat)	ตร.ม.	16,380.00	
8	งานร้อยสายเคเบิลไฟฟ้า พร้อมติดตั้งล๊อค	จุด	103.00	
9	เครื่องนวดจราจรบนผิวทาง			
9.1	งานติดตั้งท่อระบายน้ำพลาสติกสะท้อนแสง (สีเหลือง+สีขาว)	ตร.ม.	659.40	
9.2	งาน Rumble Strips 2 จุด	ตร.ม.	14.40	
10	Guard Rail	ม.		
11	หลักกิโลเมตร (แบบติดแผ่นสะท้อนแสง)	หลัก	3.00	

คณะกรรมการควบคุมราคากลาง
 วันที่ ๒๕ มิ.ย. ๖๕
 นายประสิทธิ์ ๒๕ มิ.ย. ๖๕
 นายประสิทธิ์ ๒๕ มิ.ย. ๖๕

นายชัชวาลย์ ๒๕ มิ.ย. ๖๕
ชัชวาลย์
ชำนาญการ
ชำนาญการ
ชำนาญการ
ชำนาญการ

(นางสาวณภักษ์ แสงทรัพย์)

นักวิชาการพัสดุปฏิบัติการ

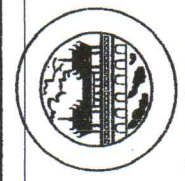

องค์การบริหารส่วนจังหวัดสระบุรี

ปรับปรุงแผนและคำสั่ง - สบ.ค.๓-๐๐๘ - ๖๕
 ด.ทองบัว - ด.สร้างโลก อ.ปานทอง จ.สระบุรี

โครงการ	สำรวจ ออกแบบ และเชื่อมแบบ	นายชัชวาลย์ ชูชีพพร วิศวกรโยธาปฏิบัติการ	ตรวจออกแบบ	นางสาวรัตน ชูสมบัติ ผู้อำนวยการส่วนการโยธา
วิศวกรโยธา	วิศวกรโยธา	นายชัชวาลย์ ชูชีพพร วิศวกรโยธาชำนาญพิเศษ	อนุมัติ	นายสุชาติ ฌมภัคดี ผู้อำนวยการสำนักงาน
ตรวจสอบ	ตรวจสอบ	นายสุวิทย์ บุญสืบ หัวหน้าฝ่ายตรวจสอบและประเมินราคา	มาตราฐาน	วันที่

6-12-2565

บัญชีปริมาณงาน (ครั้งที่ 3 กม. 4+71.6 ถึง กม. 5+091)









ลำดับที่	รายการ	หน่วย	ปริมาณงาน	หมายเหตุ
1	งานกำจัดและขุดออก ขนาดบด (Clearing and Grubbing)	ตร.ม.	375.00	
2	งานประชิดผิวทาง (Skin Patch)	ตร.ม.	109.88	
3	งานปรับปรุงผิวจราจรและตัดคอนกรีต (Asphalt Hot Mix In-Place Recycling) ทน 0.04 ม.	ตร.ม.	3,000.00	
4	เครื่องหมายจราจรบนผิวทาง			
4.1	งานสีเทอมิพลาสติกสะท้อนแสง (สีเหลือง+สีขาว)	ตร.ม.	86.97	
4.2	งาน Rumble Strips 1 ชุด	ตร.ม.	7.50	
5	ป้ายโครงการ (ป้ายเหล็ก)	ชุด	1	
6	Guard Rail	ม.		
7	ป้ายบังคับ บ 33	ชุด	1.00	
8	หลักกิโลเมตร (แบบติดตั้งสะท้อนแสง)	หลัก	1.00	

สำเนาถูกต้อง

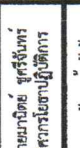
Thong
(นางสาวณภักษ์ แสงทรัพย์)
นักวิชาการพัสดุปฏิบัติการ

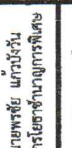
แบบผู้กำกับโครงการฝ่ายบริหาร

คณะกรรมการจัดทำแบบปริมาณงานก่อสร้าง
ตามคำสั่ง ออช. สบ. ที่ ๑.๑.๑.๑๐... / ๑๕๖๕
ลงวันที่..... ๑๑.๑๑.๒๕๖๕.....
แบบเลขที่..... ๑.๑.๑.๑๐... / ๑๕๖๕.....
ประธานกรรมการ กรรมการ
กรรมการ
กรรมการ
กรรมการ

 <p>องค์การบริหารส่วนจังหวัดสระบุรี</p>	โครงการ	ปรับปรุงถนนลาดยาง สาย สนาม 1-0028 บ้านหนองปลา - บ้านขมิ้นโคก ต.หนองบัว - ต.สร้างโคก อ.บ้านหมอ จ.สระบุรี			
	สำรวจ ออกแบบ และเขียนแบบ	 นายณัฐยศ สุริยจันทร์ วิศวกรโยธาปฏิบัติการ	 นายณัฐยศ สุริยจันทร์ วิศวกรโยธาปฏิบัติการ	ตรวจสอบ	 นางสาวรัตน สุขะยรัตน์ ผู้ช่วยนักการโยธา
	วิศวกรโยธา	 นายพชาย แก้วบ้าน วิศวกรโยธาชำนาญพิเศษ	อนุมัติ	 นายสุศักดิ์ สมศักดิ์ ผู้อำนวยการสำนักช่าง	 นายสุศักดิ์ สมศักดิ์ ผู้อำนวยการสำนักช่าง
ตรวจสอบ	 นายธีรพล บุญเรือง หัวหน้าช่างทรงเครื่องประจำ	มาตราส่วน	 นายตี๋เมงษ์	 นายตี๋เมงษ์	NOT TO SCALE 6-12 / 2565
วันที่..... 6/12/2565					

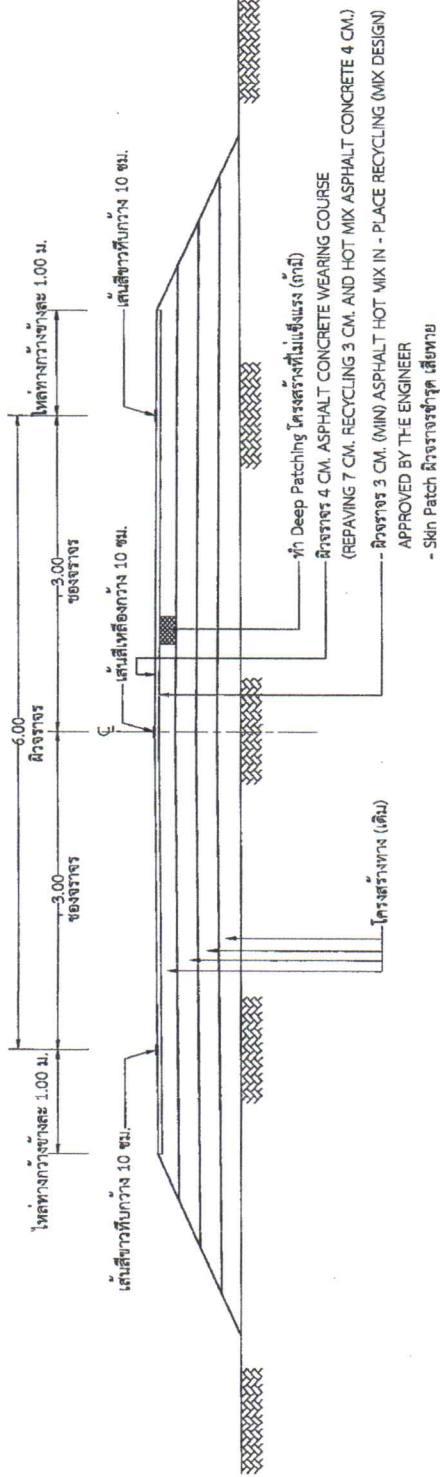

แบบรูปตัดโครงสร้างทาง งานปรับปรุงผิวจราจร ASPHALT HOT MIX IN-PLACE RECYCLING

(ช่วงที่ 1 กม. 0+000 ถึง กม. 1+986)

(ช่วงที่ 3 กม. 4+716 ถึง กม. 5+091)

สำนักช่าง

นางอุทัยประไพธนบดี (นางสาวณภภัช แสงทรัพย์) *Shirley*

คณะกรรมการจัดทำแบบรายการงานก่อสร้าง
 ทนศักดิ์ ออบตบ. ที่ 2, 3, 4, 5, 6, 7, 8, 9, 10 / ๒๕๖๕
 ลงวันที่ 23/11/๒๕๕๕
 และเปลี่ยนแปลงที่ ๒, ๓, ๔, ๕
 ประธานกรรมการ กรรมการ กรรมการ กรรมการ กรรมการ

หมายเหตุ

- งาน Asphalt Hot Mix In-Place Recycling ใช้มาตรฐานกรมหลวงที่ ทส-4.10/2542
- คู่มือปฏิบัติงาน Asphalt Hot Mix In-Place Recycling ส่วนออกแบบตรวจตอณผิวทางแอสฟัลท์ สำนักวิศวกรรมการจราจรและวิศวกรรมหลวง ธันวาคม 2555

	โครงการ	ปรับปรุงถนนคอนกรีต สาย ชุมวิท-๐๒๒8 บ้านพระเอกคำ - บ้านช้อใหญ่ ค.หนองบัว - ค.สร้างโลก อ.บ้านหมอย จ.สระบุรี		
	สำรวจ ออกแบบ และเขียนแบบ	<i>Shirley</i>	นายมนันต์ ชูศรีจิโนทร์ วิศวกรโยธาปฏิบัติกร	ตรวจสอบ
	วิศวกรโยธา	<i>ONEI</i>	นายพรชัย แก้วรุ่งฝัน วิศวกรโยธายานการติดตั้ง	อนุมัติ
ตรวจสอบ		นายอิทธิพล บุญเรือง หัวหน้าฝ่ายก่อสร้างและซ่อมบำรุง	มาตรฐาน	NOT TO SCALE
องค์กรบริหารส่วนจังหวัดสระบุรี		วันที่	6.4.12.2565	หน้า
		นางสุรารัตน์ ชูมนะสัน ผู้อำนวยการส่วนการโยธา		
		นายสุรศักดิ์ สมภักดิ์ ผู้อำนวยการสำนักงาน		
				07

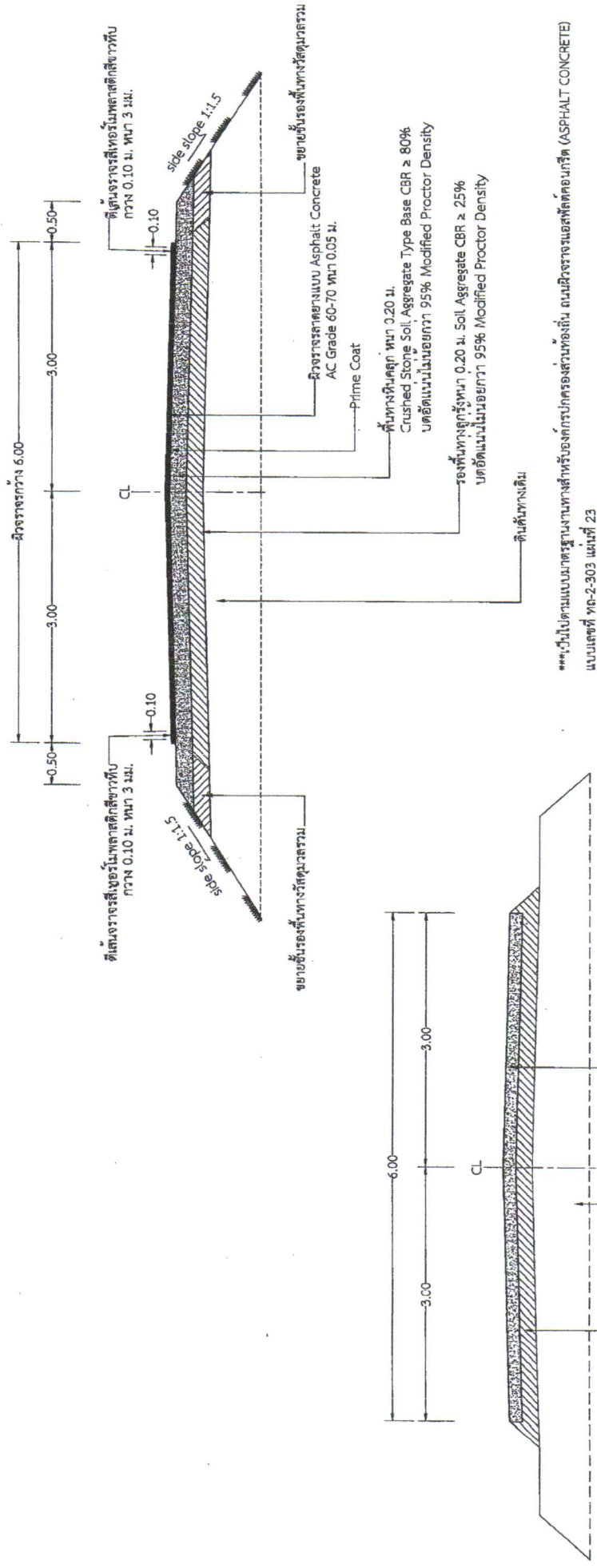

***เป็นไปตามแบบมาตรฐานทางสำหรับของกรมการขนส่งทางบก ถนนผิวจราจรแอสฟัลต์ค้อนกริต (ASPHALT CONCRETE) แบบเลขที่ 70-2-303 แผนที่ 23

คณะกรรมการจัดทำแบบบูรณาการงานก่อสร้าง
 ตามคำสั่ง ของ สบ ที่ 321.1.0 / 2565
 ลงวันที่ 29.12.65
 แบบแปลนเลขที่ 2.2/65

ประธานกรรมการ
 กรรมการ
 กรรมการ
 กรรมการ

นายสุวิทย์ วัฒนศิริ
 นายประจักษ์ วัฒนศิริ
 นายสุวิทย์ วัฒนศิริ

นายสุวิทย์ วัฒนศิริ
 นายประจักษ์ วัฒนศิริ

นายสุวิทย์ วัฒนศิริ
 นายประจักษ์ วัฒนศิริ

นายสุวิทย์ วัฒนศิริ
 นายประจักษ์ วัฒนศิริ

นายสุวิทย์ วัฒนศิริ
 นายประจักษ์ วัฒนศิริ

รูปตัดโครงสร้างทางเดิม
 1:50

หน้าตัด

จุดเริ่มต้นและจุดสิ้นสุดโครงการ ผู้ควบคุมงานเป็นผู้กำหนด

กรณีที่ไม่สามารถดำเนินการได้ตามรูปแบบรายการข้างต้น ให้ทำการปรับปรุงจนสอดคล้องกับ
 แอสฟัลต์ค้อนกริต (Asphalt Concrete) ได้ตามสภาพพื้นที่โดยอยู่ในดุลยพินิจของผู้ควบคุมงาน
 แต่จะต้องได้ปริมาณงานไม่น้อยกว่าที่กำหนดไว้แบบแปลน และรายการก่อสร้าง

โครงการ		ปรับปรุงถนนลาดยาง สาย ส.ต.1-0028 บ้านหนองปลา - บ้านบ่อโคก ต.หนองบัว - ต.สร้างโคก อ.บ้านหมือ จ.สระบุรี	
สำรวจ ออกแบบ และเขียนแบบ	นายณิชากร สุทธิจันทร์ วิศวกรโยธาปฏิบัติการ	ตรวจสอบ	นางสาวรัตน สุชมะตีน ผู้อำนวยการโครงการโยธา
วิศวกรโยธา	นายสุวิทย์ วัฒนศิริ วิศวกรโยธาชำนาญการพิเศษ	อนุมัติ	นายสุวิทย์ วัฒนศิริ ผู้อำนวยการสำนักช่าง
ตรวจสอบ	นายสุวิทย์ วัฒนศิริ หัวหน้าฝ่ายก่อสร้างและซ่อมบำรุง	มาตรฐาน	นายสุวิทย์ วัฒนศิริ แม่พิมพ์
องค์กรบริหารส่วนจังหวัดสระบุรี		NOT TO SCALE	
วันที่		08	

โครงการปรับปรุงถนนลาดยาง สาย สป.ถ1-0028 บ้านหนองคล้า - บ้านบ่อโตก

ต.หนองบัว - ต.สร้างโคก อ.บ้านหม้อ จ.สระบุรี

ถนนทางหลวงท้องถิ่น
เขตเทศบาลหนองบัว
จังหวัดสระบุรี

ไป ทางหลวงแผ่นดินหมายเลข 3034

จุดเริ่มต้นโครงการ
กม. 0+000
จุดเริ่มต้นช่วงที่ 1

คณะกรรมการจัดทำแบบรายการก่อสร้าง
ตนคำสั่ง ของ สป. ที่... ๑๖๖.๑๑. / ๑๕๕๕
ลงวันที่... ๑๖.๑๑.๖๕
แบบแปลนเลขที่... ๑๖๖.๑๑.๕

ประธานกรรมการ
กรรมการ
กรรมการ
กรรมการ
กรรมการ

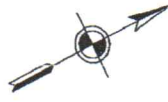

STA. 0+500

STA. 1+000

007+1 TH

บ้านโรงเรียนวัด
สะพาน
บ้านโรงเรียนวัด

ถาวร
ถาวร
ถาวร

นางสาวณภักษ์ แสงทรัพย์
นักวิชาการพัสดุปฏิบัติงาน

แปลน (กม. ที่ 0+000 ถึง กม. ที่ 1+100)
มาตราส่วน 1:3000

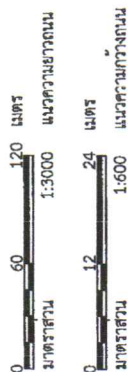

ลงชื่อผู้ประกอบรายการถนนตราประทับ
กิตติ



องค์การบริหารส่วนจังหวัดสระบุรี

หมายเหตุ : งานตีเส้นแบ่งทิศทางจราจร (สีเทอร์โมพลาสติกสีเหลือง) ไม่อ้างอิงตามแบบนี้

โครงการ	ปรับปรุงถนนลาดยาง สาย สป.ถ1-0028 บ้านหนองคล้า - บ้านบ่อโตก ต.หนองบัว - ต.สร้างโคก อ.บ้านหม้อ จ.สระบุรี	นางสาวณภักษ์ แสงทรัพย์ นักวิชาการพัสดุปฏิบัติงาน	นางกรรณิชน สุระรัตน์ ผู้อำนวยการส่วนการโยธา
สำรวจ ออกแบบ และเขียนแบบ	Shinbo	นายณัฐชัย สุทธิรักษ์ วิศวกรโยธาปฏิบัติงาน	นางกรรณิชน สุระรัตน์ ผู้อำนวยการส่วนการโยธา
วิศวกรโยธา	Shinbo	นายพรชัย แก้วมั่งงิ้น วิศวกรโยธาชำนาญการพิเศษ	นายสุรศักดิ์ สมภักดิ์ ผู้อำนวยการสำนักงานช่าง
ตรวจสอบ		นายจิวพล บุญดี หัวหน้าฝ่ายก่อสร้างและซ่อมบำรุง	นายสุรศักดิ์ สมภักดิ์ ผู้อำนวยการสำนักงานช่าง
มาตราส่วน	1:600	มาตราส่วน	1:600
วันที่	6/12/2565	วันที่	6/12/2565

โครงการปรับปรุงถนนลาดยาง สาย สป.ถ1-0028 บ้านหนองคล้า - บ้านบ่อโตก
 ต.หนองบัว - ต.สร้างโคก อ.บ้านหม้อ จ.สระบุรี

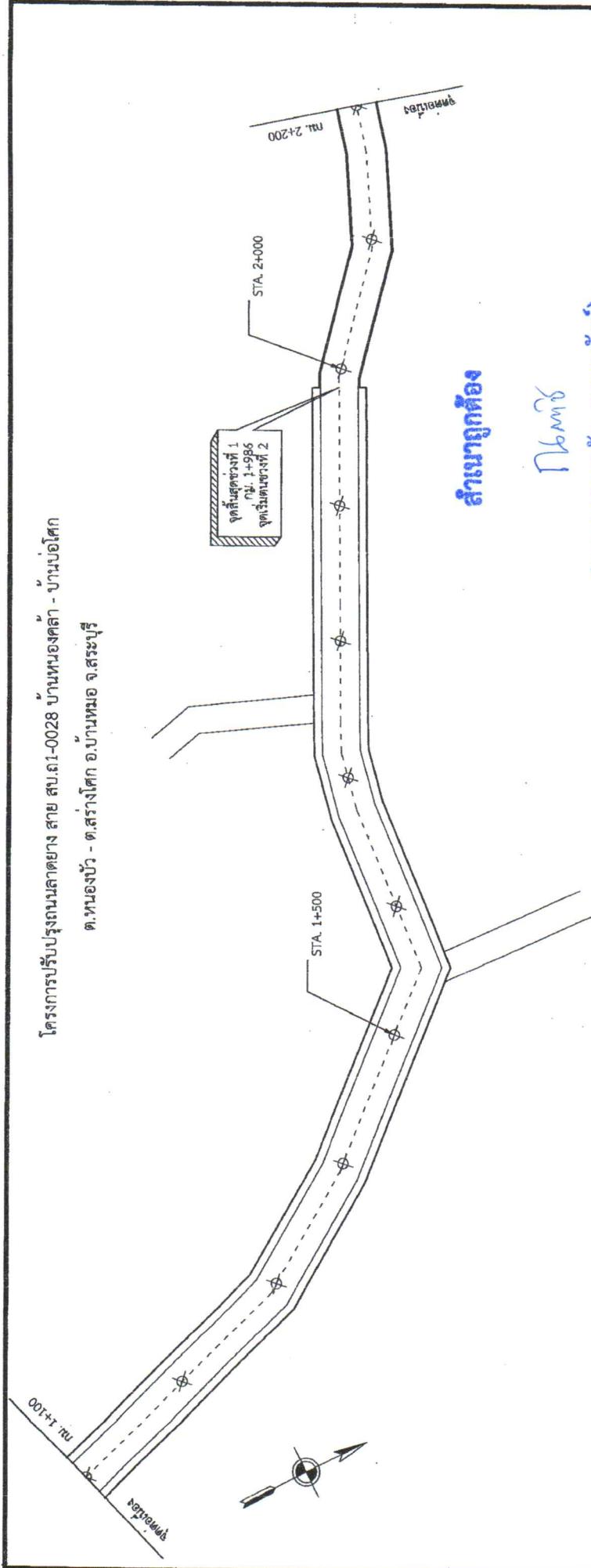

สำเนาถูกต้อง

16m73

(นางสาวณภักษ์ แสงทรัพย์)
 นักวิชาการสถิติปฏิบัติการ

คณะกรรมการกำกับและส่งเสริมการประกอบธุรกิจ
 ตามคำสั่ง สคบ.ส.ที่ 221.0 / 2565
 ลงวันที่ 29.01.65
 แบบแปลนเลขที่ 2.2.1.5
 .. ประธานกรรมการ
 .. กรรมการ
 .. กรรมการ
 .. กรรมการ

แปลน (กม. ที่ 1+100 ถึง กม. ที่ 2+200)
 มาตรการส่วน 0 60 120 เมตร
 มาตรการส่วน 1:3000 แนวความยาวถนน
 0 12 24 เมตร
 มาตรการส่วน 1:600 แนวความกว้างถนน

แบบร่างปรับปรุงถนนลาดยางสาย สป.ถ1-0028 บ้านหนองคล้า - บ้านบ่อโตก
 16m73

 องค์การบริหารส่วนจังหวัดสระบุรี	โครงการ	ปรับปรุงถนนลาดยาง สาย สป.ถ1-0028 บ้านหนองคล้า - บ้านบ่อโตก ต.หนองบัว - ต.สร้างโคก อ.บ้านหม้อ จ.สระบุรี			
	สำรวจ ออกแบบ และเขียนแบบ	16m73	นายณภักษ์ แสงทรัพย์ วิศวกรโยธาปฏิบัติการ	ตรวจสอบ	นางสาวณภักษ์ แสงทรัพย์ ผู้อำนวยการส่วนโยธา
	วิศวกรโยธา	พ.พ.	นายพรชัย แก้วจันทร์ วิศวกรโยธาชำนาญการพิเศษ	อนุมัติ	นายสุชาติ สมภักดิ์ ผู้อำนวยการส่วนช่าง
	ตรวจสอบ		นายธีรพล บุญเรือง หัวหน้าฝ่ายช่างสำรวจและออกแบบร่าง	มาตรการส่วน AS SHOW	แผนที่
หมายเหตุ : งานที่เห็นแบ่งที่ทางราชการ (สีเทา) ไม่พลาสติกสีเหลือง) ไม่อ้างอิงตามแบบนี้		วันที่	6/12/2565	หน้า	10

โครงการปรับปรุงถนนลาดยาง สาย สป.ถ1-0028 บ้านหนองคล้า - บ้านบ่อโคก
ต.หนองบัว - ต.สร้างโคก อ.บ้านหม้อ จ.สระบุรี

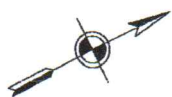

วัดหนองศรีมงคล

คณะกรรมการจัดทำแบบรายการงานก่อสร้าง
 ตามคำสั่ง ออภ.สป. ที่ 2.2.1.ค. / 2565
 ลงวันที่ 24 มิ.ย. 65
 แบบแปลนเลขที่ 22 / 65

ประธานกรรมการ
 กรรมการ
 กรรมการ
 กรรมการ

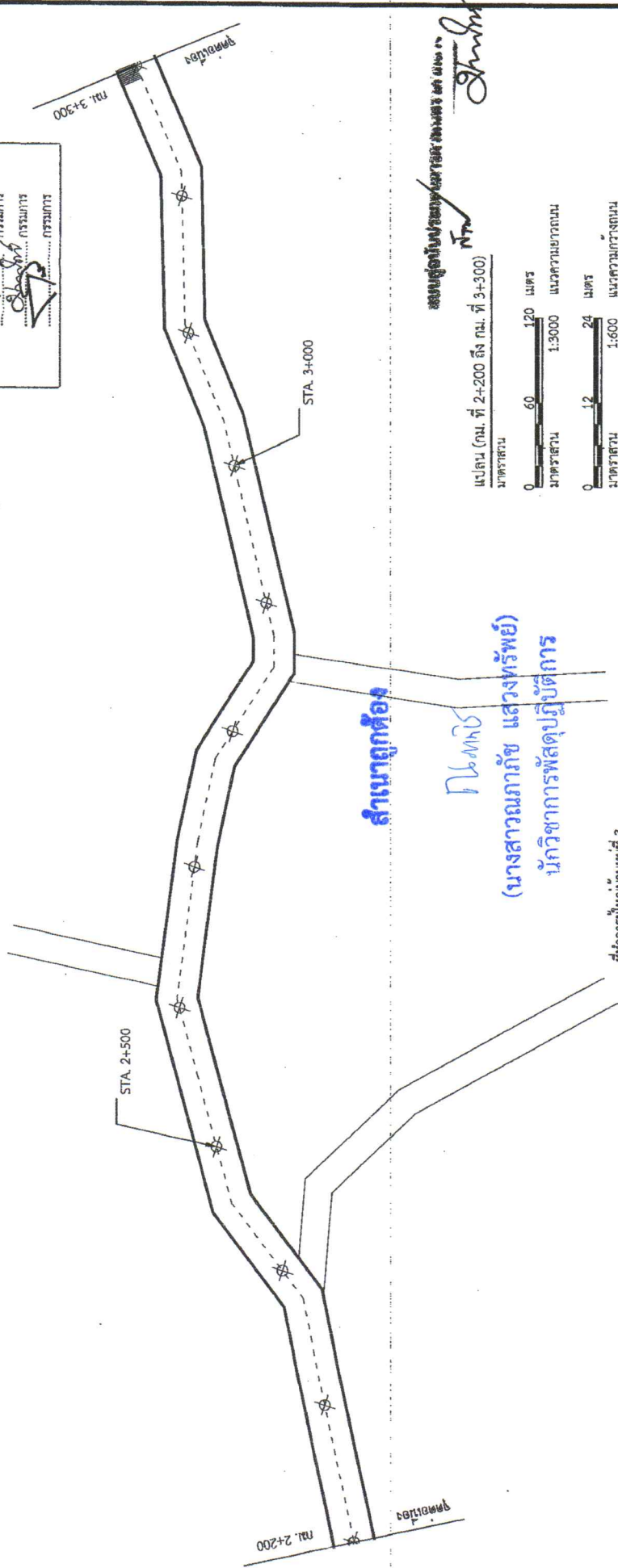

เสนอผู้รับจ้าง/ผู้รับเหมา/ผู้รับเหมารายบุคคล
 6/12/2565

ที่ทำการผู้ใหญ่บ้านหมู่ที่ 3

<p>องค์การบริหารส่วนจังหวัดสระบุรี</p>	โครงการ	ปรับปรุงถนนลาดยาง สาย สป.ถ1-0028 บ้านหนองคล้า - บ้านบ่อโคก ต.หนองบัว - ต.สร้างโคก อ.บ้านหม้อ จ.สระบุรี			
	สำรวจ ออกแบบ และเขียนแบบ	นายณัฐชัย จิตกรโยธาทันที	นางสาวณภักษ์ แสงทรัพย์ นักรักษาการพัสดุปฏิบัติกร	ตรวจสอบ	นางสาววิมล ชูณะดี ผู้อำนวยการส่วนก่อสร้าง
	วิศวกรโยธา	นายสุวิทย์ แก้วรุ่งรับ วิศวกรโยธาชำนาญการพิเศษ	นายสุวิทย์ สอนักดี ผู้อำนวยการส่วนก่อสร้าง	อนุมัติ	นายสุวิทย์ สอนักดี ผู้อำนวยการส่วนก่อสร้าง
	ตรวจสอบ	นายสุวิทย์ บุญเรือง วิศวกรโยธาชำนาญการพิเศษ	นายสุวิทย์ สอนักดี	มาตรฐาน	นายสุวิทย์ สอนักดี
				วันที่	6/12/2565

หมายเหตุ : งานนี้ดำเนินการโดยช่างรับจ้าง (สีเทา) ไม่พาดสิทธิ (สีเหลือง) ไม่อ้างอิงตามแบบ

โครงการปรับปรุงถนนลาดยาง สาย สป.ถ.1-0028 บ้านหนองคล้า - บ้านบ่อโคก
 ต.หนองบัว - ต.สร้างโคก อ.บ้านหม้อ จ.สระบุรี

คณะกรรมการจัดทำแบบรายละเอียด
 อนุมัติโดย... 31.1.65 / 2565
 อนุมัติโดย... 31.1.65 / 2565
 อนุมัติโดย... 31.1.65 / 2565

ประธานกรรมการ
 กรรมการ
 กรรมการ
 กรรมการ

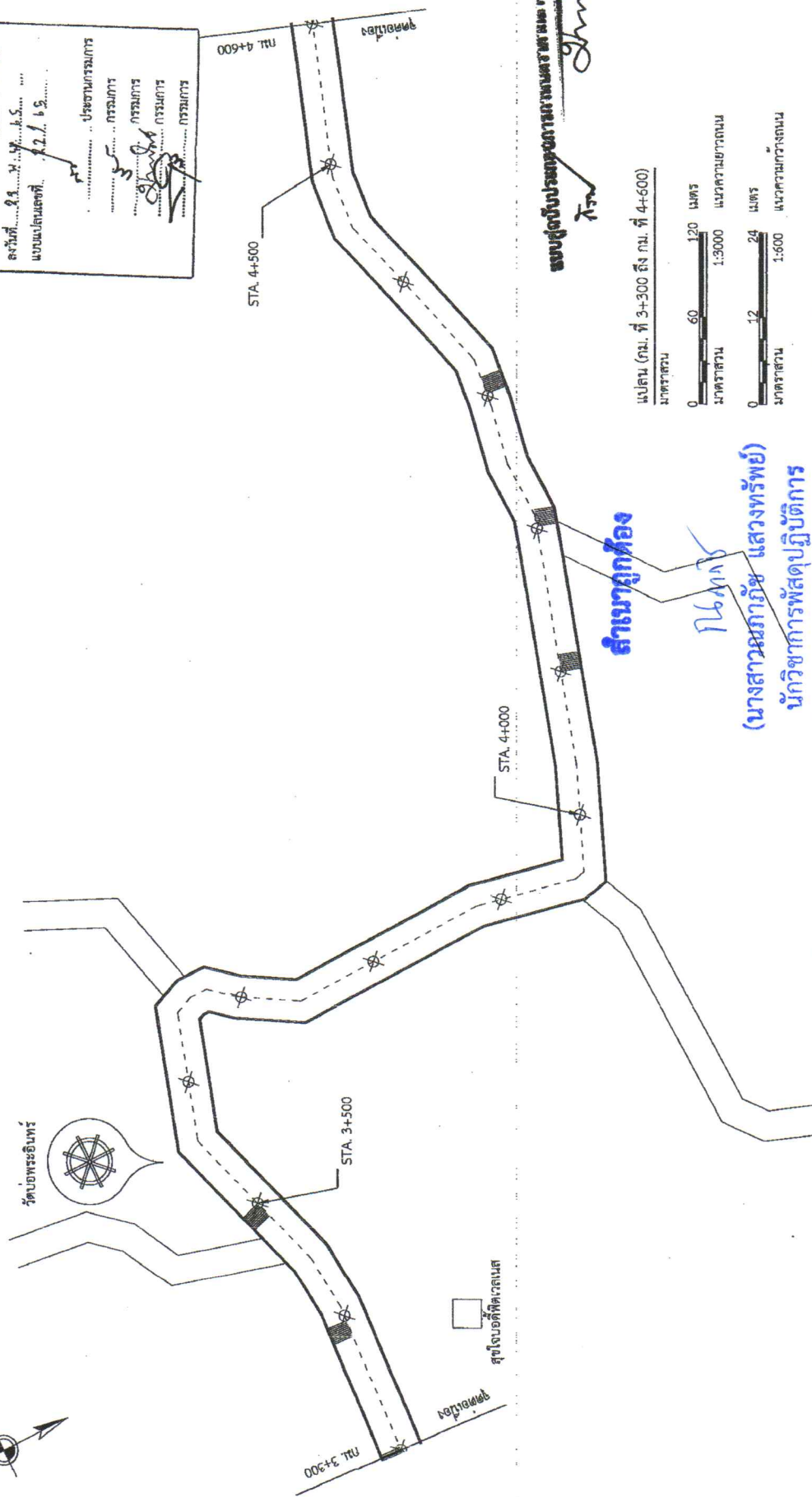
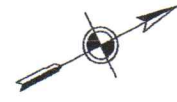

แบบสุดท้าย
 อนุมัติโดย... 31.1.65 / 2565

ถ้าแยกห้อง
 16 ห้อง
 (นางสาวณัชญา แสงทรัพย์)
 นักวิชาการพัสดุปฏิบัติการ

<p>องค์การบริหารส่วนจังหวัดสระบุรี</p>	โครงการ	ปรับปรุงถนนลาดยาง สาย สป.ถ.1-0028 บ้านหนองคล้า - บ้านบ่อโคก ต.หนองบัว - ต.สร้างโคก อ.บ้านหม้อ จ.สระบุรี			
	สำรวจ ออกแบบ และเขียนแบบ	นายณัชญา แสงทรัพย์ วิศวกรโยธาปฏิบัติการ	ตรวจสอบ	นางสรวิณี สุขะคัน ผู้อำนวยการส่วนการโยธา	
	วิศวกรโยธา	นายธีรชัย นามะรัตน์ วิศวกรโยธาชำนาญการพิเศษ	อนุมัติ	นายสุชาติ สมภักดิ์ ผู้อำนวยการส่วนการโยธา	
	ตรวจสอบ	นายธีรวิทย์ บุญดี หัวหน้าช่างสำรวจและช่างทำแบบ	มาตรฐาน	นายธีรวิทย์ บุญดี AS SHOW	
		วันที่	6 / 12 / 2565	หน้า	12

หมายเหตุ : งานที่เสนอแบ่งที่ทางราชการ (สีเทอม) ไม่พลาตูดคสีเทอม) ไม่อาจอิงตามแบบนี้

โครงการปรับปรุงถนนลาดยาง สาย สป.ถ.1-0028 บ้านหนองคล้า - บ้านบ่อโคก
ต.หนองบัว - ต.สร้างโคก อ.บ้านหม้อ จ.สระบุรี

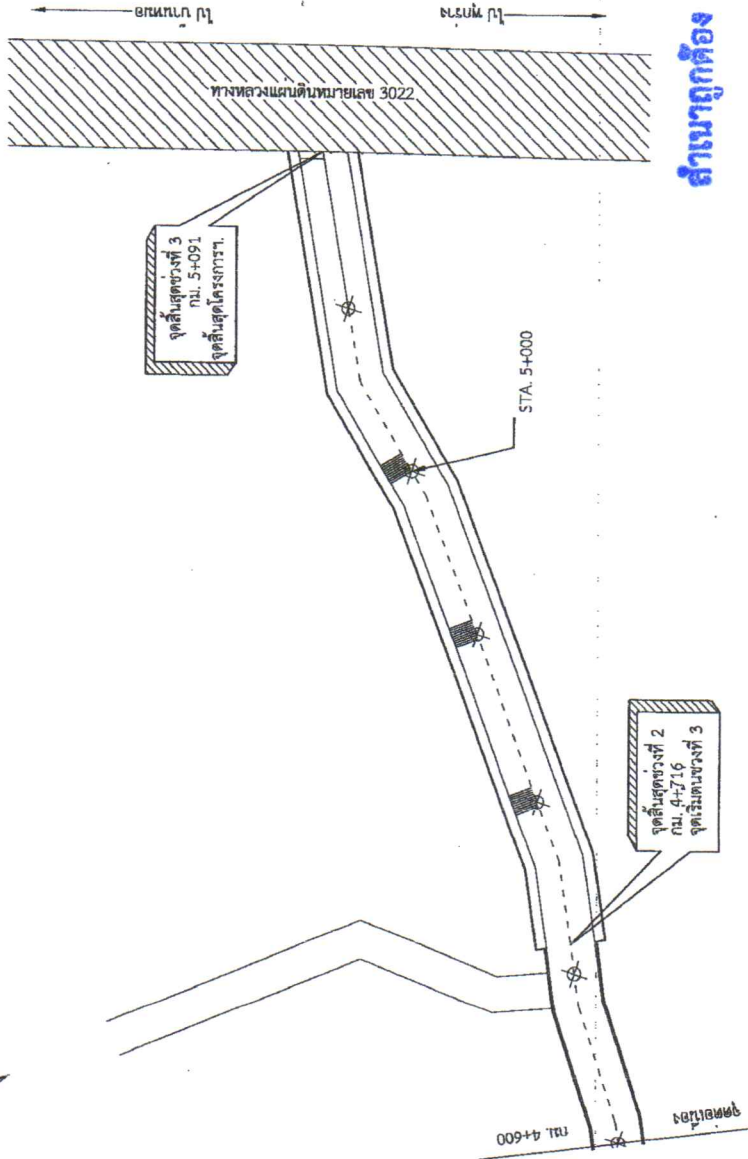
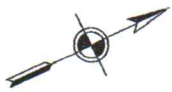

แบบข้อบังคับของกรมการทางหลวงชนบท
กษ

คณะกรรมการจัดทำแบบขออนุญาตทางก่อสร้าง
ตามคำสั่ง ของ.สบ.ที่...ร.2.10 / 2.5.6.5
ลงวันที่...ร.2.10.1.1.5
แบบเปลี่ยนเลขที่...ร.2.10.1.1.5

ประธานกรรมการ
กรรมการ
กรรมการ
กรรมการ
กรรมการ

แปลน (กม. ที่ 4+600 ถึง กม. ที่ 5+091)
มาตราส่วน

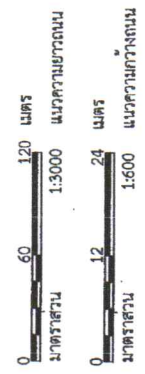

สำเนาถูกต้อง

พิฑกษ
(นางสาวณภักษ์ แสงทรัพย์)
นักวิชาการพัสดุปฏิบัติการ

<p>องค์การบริหารส่วนจังหวัดสระบุรี</p>	โครงการ	ปรับปรุงถนนลาดยาง สาย สป.ถ.1-0028 บ้านหนองคล้า - บ้านบ่อโคก ต.หนองบัว - ต.สร้างโคก อ.บ้านหม้อ จ.สระบุรี			
	สำรวจ ออกแบบ และเขียนแบบ	Shubh	นายณภักษ์ พิฑกษ วิศวกรโยธาปฏิบัติการ	ตรวจสอบ	
	วิศวกรโยธา	พช	นายพรชัย แก้วรุ่งโรจน์ วิศวกรโยธาชำนาญการพิเศษ	อนุมัติ	
	ตรวจสอบ		นายธีรพล บุญเรือง วิศวกรโยธาและควบคุมช่าง	มาตราส่วน	
				หน้า/เดือน/ปี	6./12./2565
				AS-H-6W	13

หมายเหตุ : งานนี้ดำเนินการศึกษาจราจร (ศึกษาไม่พหุศาสตร์ที่เสนอ) ไม่อาจอิงตามแบบนี้

ตัวอย่างแผนขายแสดงรายละเอียดงานก่อสร้าง

โครงการก่อสร้างของอาคารบริหารสวนจังหวัดสระบุรี
โทร 036-211852

ประเภทของงานสิ่งก่อสร้าง.....
ปริมาณงานก่อสร้าง.....

ชื่อ ที่อยู่ หมายเลขโทรศัพท์ ผู้รับจ้าง.....
ระยะเวลาเริ่มตน และระยะเวลาสิ้นสุด รวมเป็นระยะเวลาทั้งสิ้น.....
วงเงินงบประมาณที่ไดตั้งไว้หรือที่ได้รับ.....

ราคากลางค่าก่อสร้าง.....
วงเงินค่าก่อสร้างตามที่ได้ลงนามในสัญญาจ้าง.....
ชื่อกรรมการตรวจการจ้างและผู้ควบคุมงาน พร้อมหมายเลขโทรศัพท์.....

สำเนาถูกต้อง

Handwritten signature

ส่งมอบงานจ้างวันที่.....ตรวจรับงานจ้างวันที่..... (นางสาวณภักษ์ แสงทรัพย์)
โครงการก่อสร้างด้วยเงินภาษีของประชาชน
นักวิชาการพัสดุปฏิบัติการ

หมายเหตุ วัสดุที่ใช้ทำแผนขายให้ใช้แผ่นโพลีเอทิลีนเคลือบพลาสติกหรือไม้อัดขนาดกว้าง ไม่น้อยกว่า 1.20 เมตร
ยาว ไม่น้อยกว่า 2.40 เมตร

แบบฟอร์มใบประกอบสำเนาแผนขายแบบ

Handwritten signature

คณะกรรมการจัดซื้อพัสดุทางราชการ
 ตามคำสั่ง ของ สน.ที่ ๑๖.๑๐ / ๒๕๖๕
 ลงวันที่ ๒๓.๓.๖๕
 แบบแปลนที่ ๑๖.๑๕

..... ประธานกรรมการ
 กรรมการ
 กรรมการ
 กรรมการ
 กรรมการ

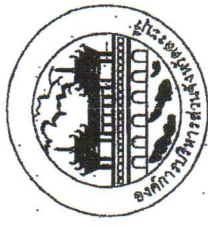

(3)

คณะกรรมการจัดทำงบประมาณก่อสร้าง
 อนุมัติงบ ๒๖๖,๐๐๐ บาท / ๒๖๖,๐๐๐ บาท
 ลงวันที่ ๒๓ มิ.ย. ๒๕๖๕
 เลขที่ ๒๖๖/๒๕๖๕
 ประธานกรรมการ
 กรรมการ
 กรรมการ
 กรรมการ

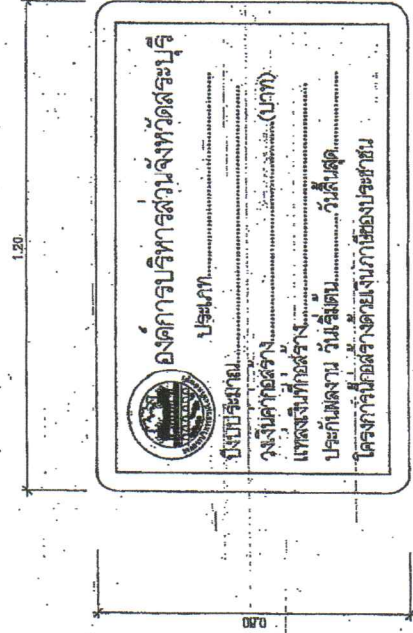
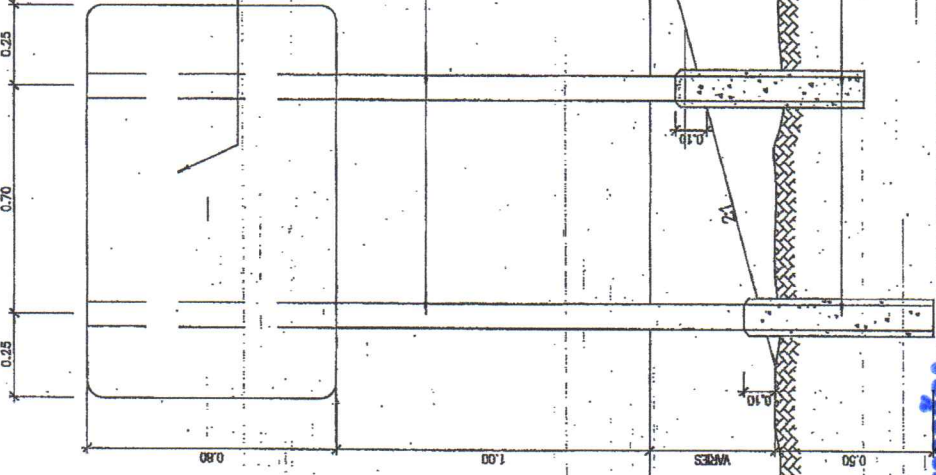

องค์การบริหารส่วนจังหวัดสระบุรี
 ประเภท.....
 งาน.....
 งบประมาณ..... (บาท)
 ประกัน.....
 ราคาก่อสร้าง.....

ด้านหน้า

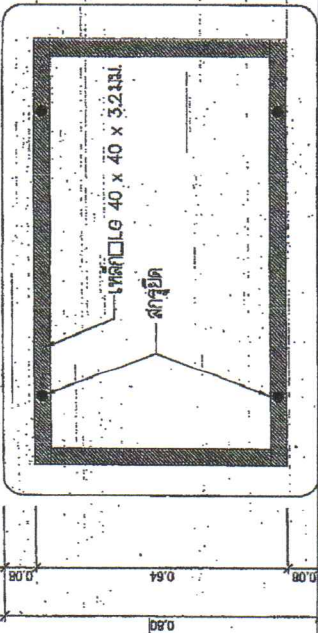

ด้านหลัง

แบบป้าย ด้านหลังกระจกใส
 เสาใช้ท่อน้ำดื่ม 2 ครั้ง เสาอีกหรือท่อน้ำดื่ม
 2 ครั้ง ใช้ TOX หรือ เทียไลท์ (สีขาว)

เสาเหล็ก ๗ 75 x 75 x 3.2 มม.

แบบคู่กับงบประมาณการกำหนดราคา
 Shuhra

ขนาดป้าย 80 x 20 เซนติเมตร
 ใช้ท่อเหล็กขนาด 75 x 75 x 3.2 มม.
 กระจกใส 2 แผ่น ขนาด 75 x 75 x 3.2 มม.
 1. ใช้งบประมาณ 266,000 บาท
 2. ใช้งบประมาณ 266,000 บาท
 3. ใช้งบประมาณ 266,000 บาท

แสดงการปักเสาป้าย

ถ้ามีผู้ท้วง

พิภพ
 (นางสาวณภักษ์ แสงทรัพย์)
 นักวิชาการพัสดุปฏิบัติการ

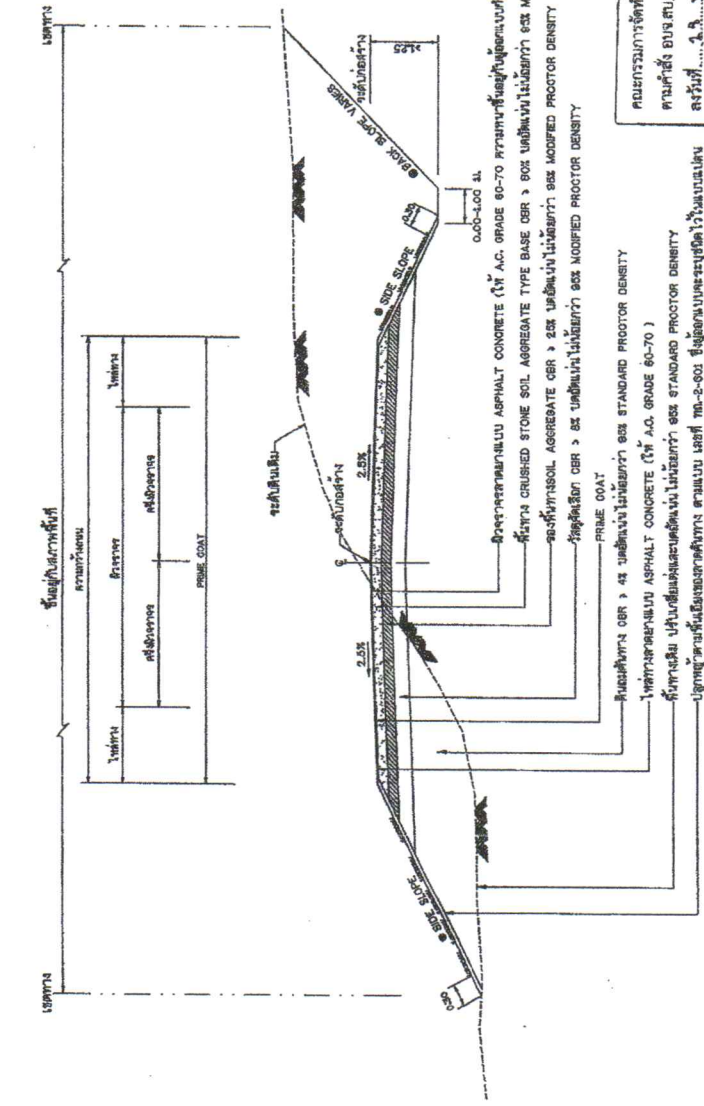

สัญญาจ้าง

กรมการก่อสร้างและซ่อมบำรุงทางหลวงชนบท

กรมการก่อสร้างและซ่อมบำรุงทางหลวงชนบท

กรมการก่อสร้างและซ่อมบำรุงทางหลวงชนบท

กรมการก่อสร้างและซ่อมบำรุงทางหลวงชนบท

กรมการก่อสร้างและซ่อมบำรุงทางหลวงชนบท

นางสาวกานต์

นางสาวกานต์

1. ก่อสร้างถนนลาดยาง
2. วางท่อระบายน้ำ
3. ก่อสร้างกำแพงกันดิน
4. ปลูกต้นไม้ประดับ
5. อื่นๆตามที่กำหนดในสัญญา

ปริมาณงานตามแบบร่าง

ประเภทงาน	ปริมาณ (ม.บ.)
ถนนลาดยาง	...
ท่อระบายน้ำ	...
กำแพงกันดิน	...
ต้นไม้ประดับ	...

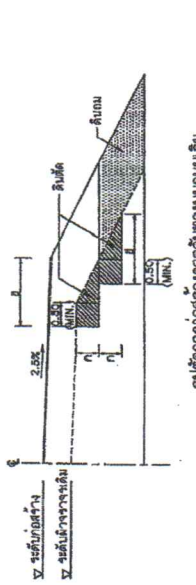

แบบขยายของขอบทาง

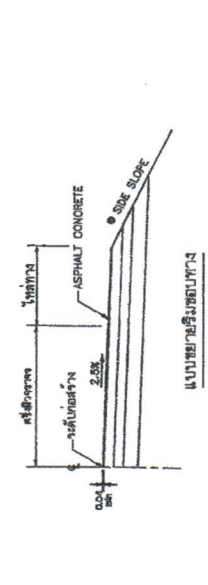

แบบขยายของขอบทาง

แบบขยายของขอบทาง

ประเภทงาน	ปริมาณ (ม.บ.)	ราคาต่อหน่วย (บาท)	รวม (บาท)
ถนนลาดยาง
ท่อระบายน้ำ
กำแพงกันดิน
ต้นไม้ประดับ

แบบขยายของขอบทาง

แบบขยายของขอบทาง

ประเภทงาน	ปริมาณ (ม.บ.)	ราคาต่อหน่วย (บาท)	รวม (บาท)
ถนนลาดยาง
ท่อระบายน้ำ
กำแพงกันดิน
ต้นไม้ประดับ

แบบขยายของขอบทาง

แบบขยายของขอบทาง

ประเภทงาน	ปริมาณ (ม.บ.)	ราคาต่อหน่วย (บาท)	รวม (บาท)
ถนนลาดยาง
ท่อระบายน้ำ
กำแพงกันดิน
ต้นไม้ประดับ

แบบขยายของขอบทาง

แบบขยายของขอบทาง

แบบขยายของขอบทาง

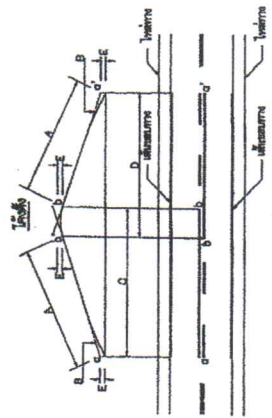

- A = ระยะของเส้นศูนย์กลางถนน (ดูจากภาพ)
- B = เส้นสีขาว
- C = เส้นสีน้ำเงิน
- D = เส้นสีน้ำเงิน
- E = เส้นสีน้ำเงิน
- o, o' = จุดศูนย์กลางวงเวียน
- b, b' = เส้นสีน้ำเงิน

การขึ้นสะพานข้ามคลอง

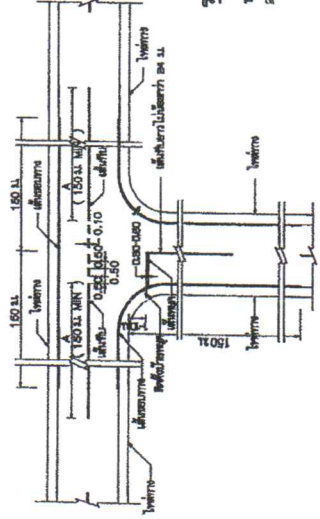

การขึ้นสะพานข้ามถนน

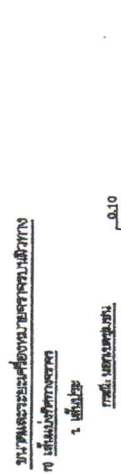

การขึ้นสะพานข้ามรางรถไฟ

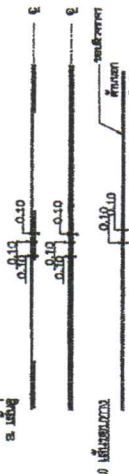
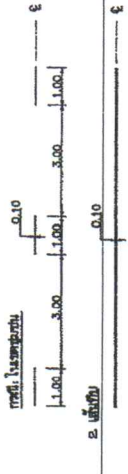

การขึ้นสะพานข้ามคลอง

คณะกรรมการจัดทำแผนงานโครงการก่อสร้าง
ตามคำสั่ง ออ.ส.ท. 3.2.1.2. / 2566
ลงวันที่ 23/11/66
แบบแปลนเลขที่ 2/4/6

การขึ้นสะพานข้ามรางรถไฟ

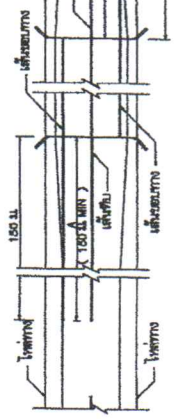

การขึ้นสะพานข้ามรางรถไฟ

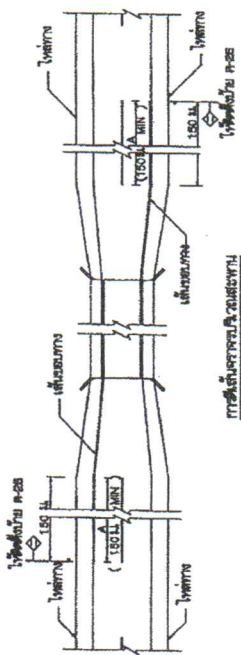

การขึ้นสะพานข้ามถนน

1. วิศวกร วิศวกรเป็นนายช่างควบคุมการก่อสร้าง
2. วิศวกร วิศวกรเป็นนายช่างควบคุมการก่อสร้าง
3. วิศวกร วิศวกรเป็นนายช่างควบคุมการก่อสร้าง
4. วิศวกร วิศวกรเป็นนายช่างควบคุมการก่อสร้าง
5. วิศวกร วิศวกรเป็นนายช่างควบคุมการก่อสร้าง
6. วิศวกร วิศวกรเป็นนายช่างควบคุมการก่อสร้าง
7. วิศวกร วิศวกรเป็นนายช่างควบคุมการก่อสร้าง
8. วิศวกร วิศวกรเป็นนายช่างควบคุมการก่อสร้าง
9. วิศวกร วิศวกรเป็นนายช่างควบคุมการก่อสร้าง
10. วิศวกร วิศวกรเป็นนายช่างควบคุมการก่อสร้าง

สำเนาถูกต้อง

[Signature]

(นางสาวณภักย์ แสงทรัพย์)
นักวิชาการพัฒนาการ

แบบแปลนโครงการ
สำหรับโครงการก่อสร้างถนน
โครงการก่อสร้างถนน (พิเศษ)

กรมการช่าง
กรมการช่าง

แบบเลขที่ 70-3-110 (1)
แผ่นที่ 49

แบบแปลนโครงการ
สำหรับโครงการก่อสร้างถนน
โครงการก่อสร้างถนน (พิเศษ)

[Signature]

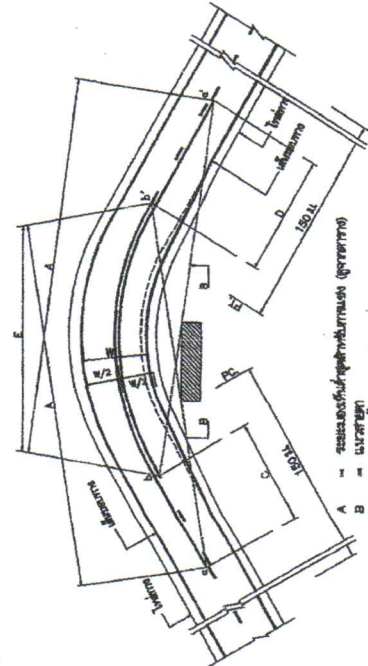

- A = ระยะของเส้นศูนย์กลางถนน (ดูจากภาพ)
- B = เส้นสีขาว
- C = เส้นสีน้ำเงิน
- D = เส้นสีน้ำเงิน
- E = เส้นสีน้ำเงิน
- o, o' = จุดศูนย์กลางวงเวียน
- b, b' = เส้นสีน้ำเงิน

การขึ้นสะพานข้ามคลอง

ขนาด : ระยะของเส้นศูนย์กลางถนน (ดูจากภาพ)

ความกว้าง (ม.)	ระยะของเส้นศูนย์กลางถนน (ม.)
50	150
60	160
70	170
80	180
90	190
100	200

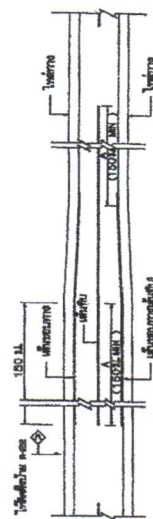

การขึ้นสะพานข้ามถนน

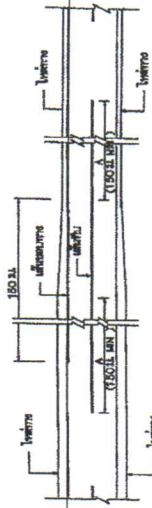

การขึ้นสะพานข้ามถนน

ข้อกำหนดการติดตั้งกระจกด้วยสีจราจร (Traffic Paint) และวัสดุเทอร์โมพลาสติก (Thermoplastic) ในตัวดำเนินการดังต่อไปนี้

1. วิธีติดตั้งจราจร

- 1.1 การเตรียมผิวจราจร : ผิวจราจรควรได้รับการทำความสะอาดหรือสิ่งสกปรกออกจากผิวจราจรให้สะอาดและแห้ง ต้องไม่พบสิ่งสกปรกหรือสิ่งปนเปื้อนบริเวณผิวจราจรบริเวณที่จะติดตั้งวัสดุจราจรหรือวัสดุจราจรใหม่ ซึ่งใช้วิธีพ่นหรือใช้วิธีอัดฉีดแบบแห้งหรือใช้วิธีอัดฉีดแบบเปียก โดยไม่ก่อให้เกิดการยึดเกาะและเปื้อนสีเดิม สำหรับผิวจราจรที่ติดตั้งวัสดุจราจรด้วยวิธีการที่จะทำงานร่วมกับผิวจราจรเดิมหรือวัสดุจราจรใหม่ในกรณีที่ต้องการนำวัสดุจราจรเดิมมาใช้ในบริเวณที่ติดตั้งวัสดุจราจรใหม่ ผู้รับจ้างต้องนำวัสดุจราจรเดิมไปกำจัดหรือเก็บรวบรวมและนำส่งไปยังที่กำจัดอย่างถูกต้อง
- 1.2 ในกรณีที่ต้องการนำวัสดุจราจรเดิมมาใช้ในบริเวณที่ติดตั้งจราจรใหม่ ให้ดำเนินการขุดลอกผิวจราจรเดิมออกแล้วนำวัสดุจราจรเดิมไปกำจัดทิ้ง
- 1.3 การเตรียมวัสดุจราจรเทอร์โมพลาสติก : เพื่อให้ได้ผิวจราจรที่ติดตั้งวัสดุจราจรเทอร์โมพลาสติกได้เป็นอย่างดี ควรเตรียมผิวจราจรให้เรียบและแห้งก่อนติดตั้งวัสดุจราจรเทอร์โมพลาสติก โดยไม่ต้องใช้วัสดุจราจรเดิมในบริเวณที่ติดตั้งวัสดุจราจรเทอร์โมพลาสติก
- 1.4 การเตรียมสีจราจร : ต้องใช้สีจราจรที่สะอาดและแห้ง และใช้สีจราจรที่สะอาดและแห้งในปริมาณที่เพียงพอสำหรับใช้ทาผิวจราจรที่ติดตั้งวัสดุจราจรเทอร์โมพลาสติก

2. ข้อกำหนดเทคนิคการติดตั้ง

- 2.1 สีจราจร (Traffic Paint) หมายถึง สีจราจรที่ใช้ในการจัดทำเครื่องหมายจราจรโดยวิธีพ่น เป็นผลิตภัณฑ์ที่ใช้ทำในประเทศไทย ซึ่งแสดงเครื่องหมายจราจรโดยวิธีพ่น มอก. 415 สีจราจร ชนิดที่ 2
- 2.2 วัสดุเทอร์โมพลาสติก (Thermoplastic) หมายถึง วัสดุเทอร์โมพลาสติกที่ใช้ในการจัดทำเครื่องหมายจราจรโดยวิธีพ่น ชนิดหรือพลาสติก เป็นผลิตภัณฑ์ที่ใช้ทำในประเทศไทย ซึ่งแสดงเครื่องหมายจราจรแบบติดกับผิวจราจรหรือสีจราจร มอก. 542 วัสดุเทอร์โมพลาสติก ระดับ 1 ซึ่งมีความหนาแน่นและอัตราส่วนของอนุภาคในเนื้อวัสดุไม่น้อยกว่า 20% โดยน้ำหนักรวมที่ใส่ไปรวมแล้ว
- 2.3 อุปกรณ์ (Glass Beads) ที่ใช้กับวัสดุจราจรหรือสีจราจรแบบผิวจราจรเพื่อให้เกิดการสะท้อนแสงเป็นผลิตภัณฑ์ที่ใช้ทำในประเทศไทยซึ่งแสดงเครื่องหมายจราจรแบบติดกับผิวจราจรหรือสีจราจร มอก. 543 ใช้ที่ผลิตภัณฑ์
- 2.4 วัสดุจราจร (Traffic Primer) เป็นน้ำยาเคลือบผิวที่ทาบนผิวจราจรก่อนที่จะทำการติดตั้งวัสดุจราจรหรือสีจราจรที่ติดตั้งบนผิวจราจร มีคุณสมบัติการยึดเกาะกับผิวจราจร

3. การตรวจวัดคุณสมบัติของจราจร

- 3.1 ความหนา
 - ในระหว่างที่ทำการปฏิบัติงานไม่มีการตรวจวัดความหนาของสีจราจรหรือเครื่องหมายจราจรในปริมาณงานไม่เกิน 100 ตารางเมตร อย่างน้อย 3 ค่า ต่อ 1 ครั้ง โดยให้เห็นโดยวิธีใช้เครื่องมือวัดที่เชื่อถือได้
 - จะดำเนินการวัดความหนาของสีจราจรหรือเครื่องหมายจราจรที่ติดตั้งแล้ว ให้ดำเนินการวัดความหนาของสีจราจรหรือเครื่องหมายจราจรที่ติดตั้งแล้ว
- (1) สีจราจร (Traffic Paint) ความหนาของสีจราจรหรือเครื่องหมายจราจรที่ติดตั้งแล้วต้องมีความหนาไม่น้อยกว่า 0.2 มิลลิเมตร
- (2) วัสดุเทอร์โมพลาสติก (Thermoplastic) ความหนาของสีจราจรหรือเครื่องหมายจราจรที่ติดตั้งแล้วต้องมีความหนาไม่น้อยกว่า 3.0 มิลลิเมตร หรือไม่น้อยกว่าที่กำหนดไว้ในแบบ

3.2 ค่าสัมประสิทธิ์การสะท้อนแสง (Reflectance หรือ Luminance Factor)

- ในระหว่างที่ทำการปฏิบัติงานไม่มีการตรวจวัดการสะท้อนแสงของสีจราจรหรือเครื่องหมายจราจรในปริมาณงานไม่น้อยกว่า 10 ตารางเมตร แต่ต้องดำเนินการอย่างน้อย 3 ค่า และในทุกวันช่วงเวลา 1 ชั่วโมง ให้ตรวจความมาตรฐานสีจราจร (Standardization) และปรับสีจราจรให้ถูกต้อง

ตารางที่ 1 แสดงเกณฑ์กำหนดคุณสมบัติของเครื่องหมายจราจร

รายการที่กำหนด	สีจราจร	วัสดุเทอร์โมพลาสติก
1. สีจราจร		
1.1 สีจราจรชนิดที่ 2	300.415-254 ชนิดที่ 2	300.415-254 ชนิดที่ 2
1.2 การใช้งาน	พ.ท.	พ.ท. หรือสีจราจรชนิดที่ 2
2. ความหนาของสีจราจรหรือเครื่องหมายจราจร		
2.1 ความหนาของสีจราจร	≥ 0.2	≥ 3.0
2.2 ความหนาของสีจราจร	≥ 400	≥ 3.0
3. ความหนาของสีจราจรหรือเครื่องหมายจราจร		
3.1 ความหนาของสีจราจร	≥ 0.2	≥ 3.0
3.2 ความหนาของสีจราจร	≥ 500	≥ 300
3.3 ความหนาของสีจราจร	≥ 200	≥ 200
4. การตรวจวัดคุณสมบัติของจราจร		
4.1 การตรวจวัดการสะท้อนแสง	8 เดือน 1 ครั้ง, 12 เดือน 1 ครั้ง	12 เดือน 1 ครั้ง, 24 เดือน 1 ครั้ง
4.1.1 การตรวจวัดการสะท้อนแสง	≥ 150	≥ 150
4.1.2 การตรวจวัดการสะท้อนแสง	≥ 100	≥ 100
5. ระยะเวลาก่อนใช้งาน	12 เดือน	24 เดือน

คณะกรรมการจัดทำแบบปฏิบัติการก่อสร้าง
 ถนนสาย 1 ถนนสาย 2 / 2565
 ลงวันที่ 22 มี.ค. 2565
 แบบแปลนเลขที่ 2.2 / 1.5

..... ประธานกรรมการ
 กรรมการ
 กรรมการ
 กรรมการ

สำเนาถูกต้อง

Thany
(นางสาวอภิญญา แสงทรัพย์)
 นักวิชาการปฏิบัติการ

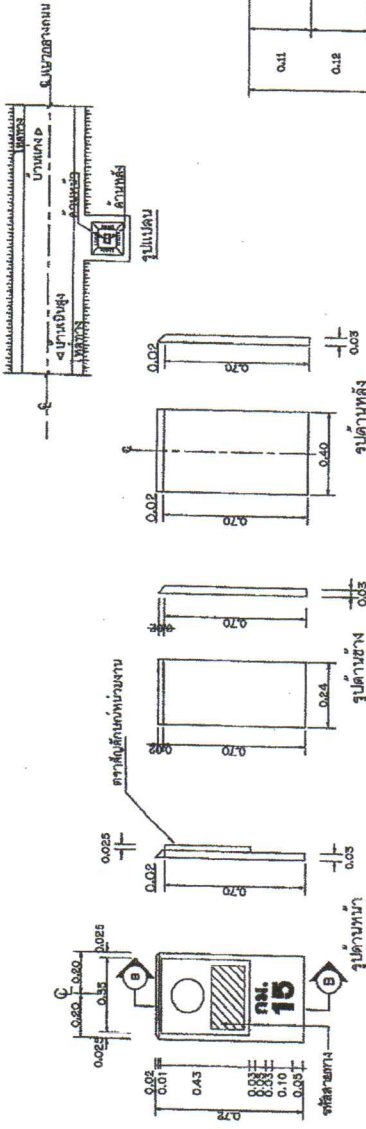

แบบหลักโอมคร แบบที่ 1

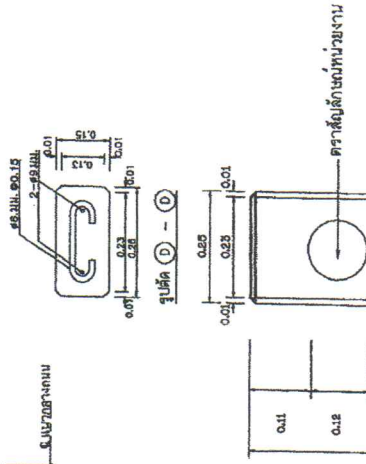

แบบหลักโอมคร แบบที่ 2

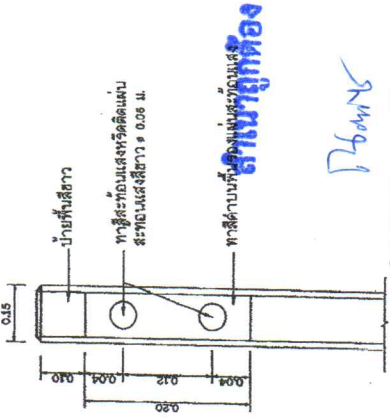
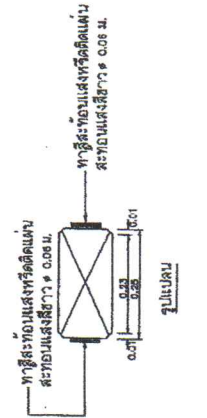

สถานะถูกต้อง

Phank

(นางสาวณภักษ์ แสงทรัพย์)
นักวิชาการพัสดุปฏิบัติการ

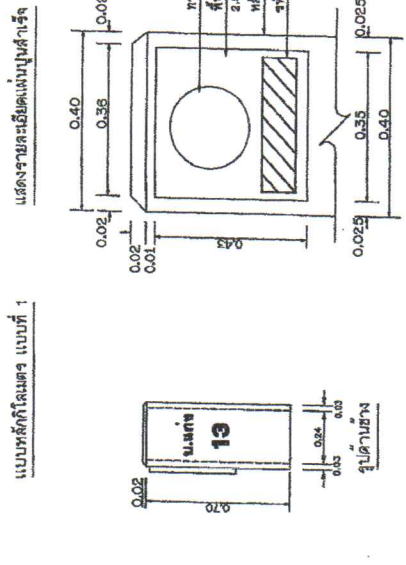

แบบหลักโอมคร แบบที่ 1

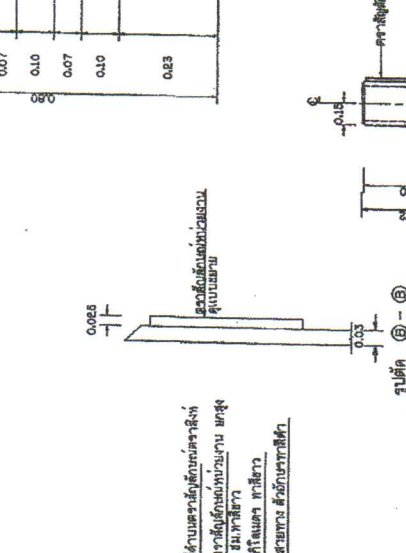

แบบหลักโอมคร แบบที่ 2

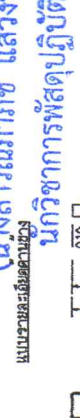
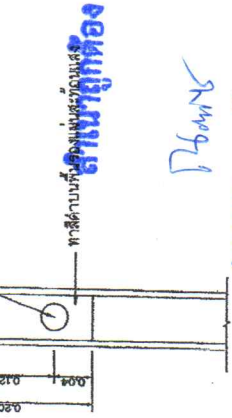

คณะกรรมการจัดทำแบบร่างการก่อสร้าง
คณะกรรมการจัดทำแบบร่างการก่อสร้าง
เลขที่ ๒.๒.๑๐ / ๒๕๕๕
แบบแปลนเลขที่ ๒.๒.๑๐ / ๒๕๕๕

นางสาวณภักษ์ แสงทรัพย์
นักวิชาการพัสดุปฏิบัติการ

นางสาวณภักษ์ แสงทรัพย์
นักวิชาการพัสดุปฏิบัติการ

นางสาวณภักษ์ แสงทรัพย์
นักวิชาการพัสดุปฏิบัติการ

นางสาวณภักษ์ แสงทรัพย์
นักวิชาการพัสดุปฏิบัติการ

นางสาวณภักษ์ แสงทรัพย์
นักวิชาการพัสดุปฏิบัติการ

แบบมาตรฐานงานทาง
สำนักงานกรมการช่าง
พัสดุภัณฑ์

แบบเลขที่ ๓๐-๓-๑๑

หน้า ๑

แบบเลขที่ ๓๐-๓-๑๑

หน้า ๑

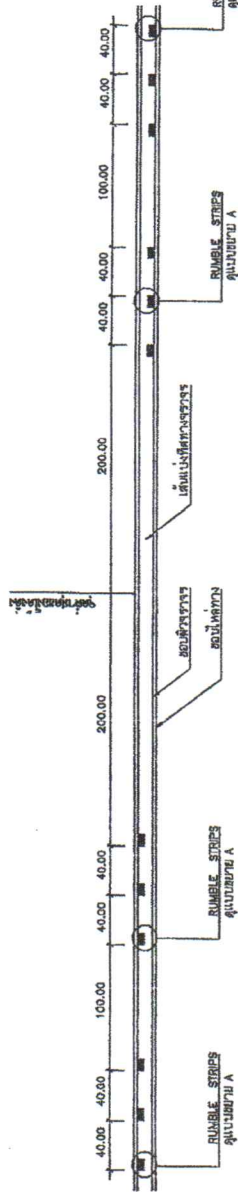

แบบ RUMBLE STRIPS บนทางลาดชัน

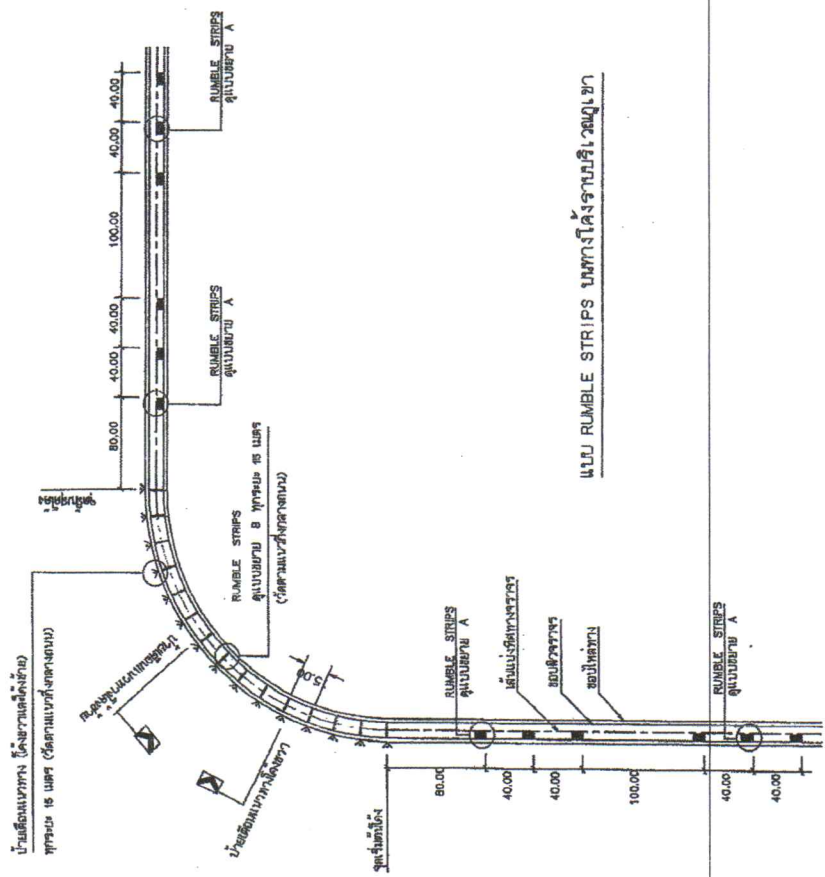

แบบ RUMBLE STRIPS บนทางโค้งราบเรียบ ขอบเขา

คณะกรรมการจัดทำแบบปรุงรายการก่อสร้าง
ตามคำสั่ง บอจ สบ ที่ ๓.๒.๓.๔ / ๒.๕.๖.๕.
ลงวันที่ ๒๕.๑๑.๕๕
แบบแปลนเลขที่ ๒๖.๑.๕๕

..... ประธานกรรมการ
..... กรรมการ
..... กรรมการ
..... กรรมการ

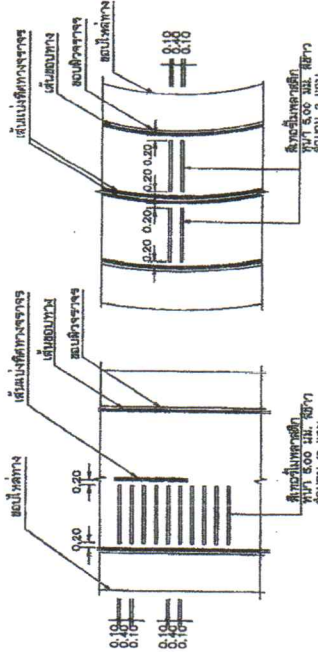

แบบขยาย A
RUMBLE STRIPS
ตามกฎที่ ๑๑๖

แบบขยาย B
RUMBLE STRIPS

รายการประกอบแบบ

1. สังกะย ๓ นิ้ว เส้น ๒ เมตร ขนาดจกจก ๒ นิ้ว ๒ เมตร
 2. วัสดุที่ใช้ทำ RUMBLE STRIPS เป็นหินชนิดแข็ง สีขาว ขนาด ๕ มม. ๘๕
 3. ทรายละเอียดทำ RUMBLE STRIPS ๒๕๕ หรือ ๒๕๕ ๒ นิ้ว เส้น ๒ เมตร
- ผู้ขอแบบจะเป็นผู้ทำรายละเอียดในแบบแปลน

(นางสาวณภภักข์ แสงทรัพย์)
นักวิชาการพัสดุปฏิบัติการ

ศูนย์ปฏิบัติการกรมการช่าง
กรมการช่าง



กรมการช่าง
สำนักงานช่าง
สำหรับองค์การปกครองส่วนท้องถิ่น

หน้า ๑/๑
แบบ RUMBLE STRIPS บนทางลาดชัน ๓-๓/๕๖ กรมการช่างกรมช่าง

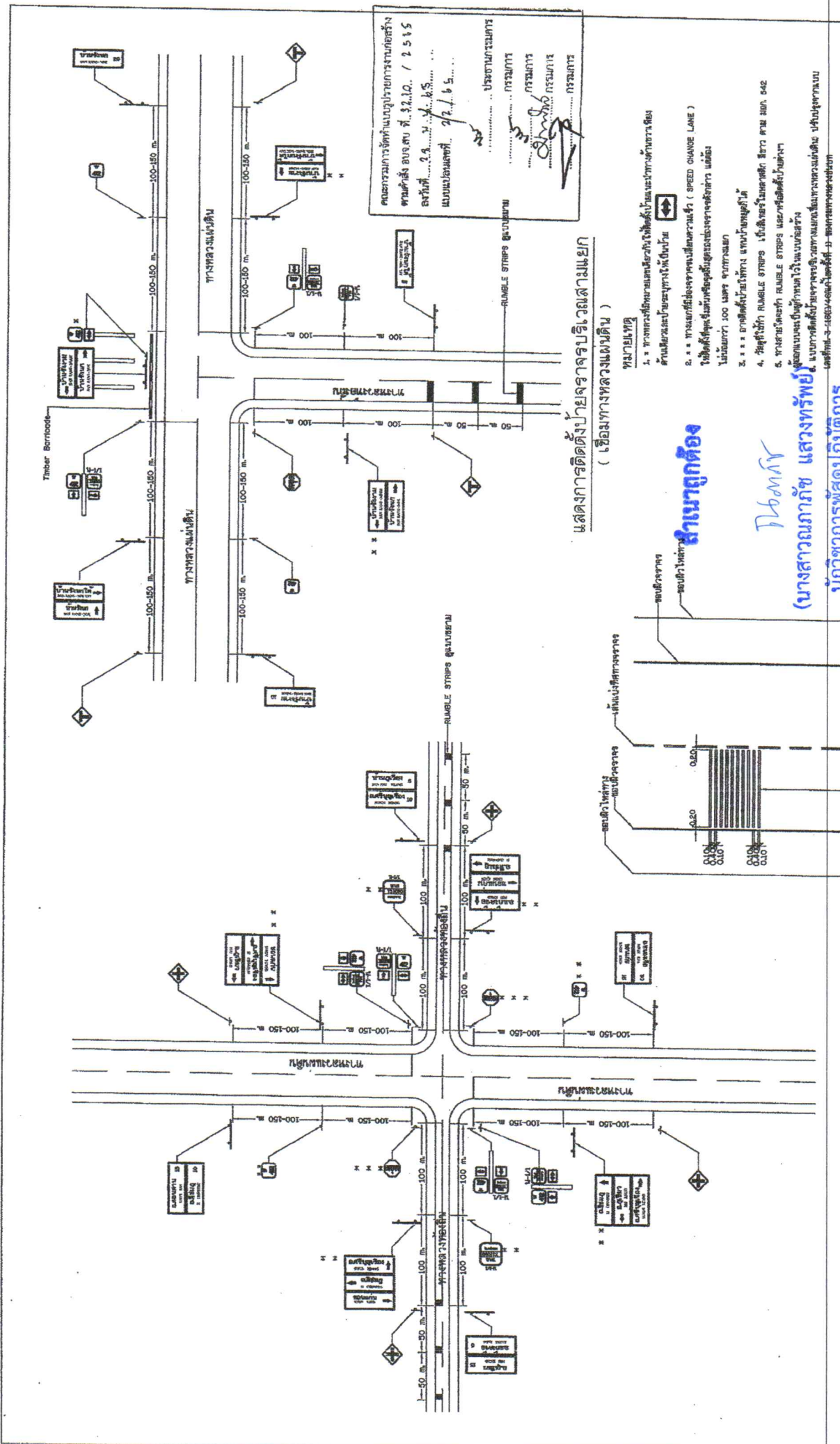

คณะกรรมการที่ปรึกษาการจราจร
 ตามคำสั่ง กองสท. 32.10. / 2515
 ลงวันที่ ๑๑.๓.๖๕.
 แบบแปลนที่ ๑๒.๖๕.

ประธานกรรมการ
 กรรมการ
 กรรมการ
 กรรมการ

แสดงการติดตั้งป้ายจราจรบริเวณสี่แยก
 (เชื่อมทางหลวงแผ่นดิน)

หมายเหตุ

๑. ทางหลวงพิเศษและถนนทั่วไปให้ติดตั้งป้ายและป้ายจราจรตามแบบ
 ด้านซ้ายและป้ายจราจรให้เข้า
๒. ทางหลวงพิเศษและถนนพิเศษความเร็ว (SPEED CHANGE LANE)
 ให้ติดตั้งป้ายจราจรที่มีลักษณะเฉพาะต่างจากป้ายจราจร
 ธรรมดา ๑๐๐ เมตร จากทางแยก
๓. ใช้ป้ายจราจรที่มีลักษณะพิเศษ
๔. ใช้สัญญาณจราจร
๕. ทางหลวงพิเศษและถนนพิเศษ

สามารถติดต่อ

Thany

(นางสาวณภักซ์ แสงทรัพย์)
 นักวิชาการพัสดุปฏิบัติการ

แสดงการติดตั้งป้ายจราจรบริเวณสี่แยก
 (เชื่อมทางหลวงแผ่นดิน)

ขนาดของป้ายจราจร ๕๐๐ มม.
 สีขาว พื้นผิว ๑๐ มม.

แบบขยาย RUMBLE STRIPS

นาย
 นาย

แผนกวิศวกรรมทาง สำหรับโครงการก่อสร้างทางบก (เชื่อมทางหลวงแผ่นดิน)	
แบบเลขที่ ทบ-3-116 (1)	แผ่นที่ 58

นาย
 นาย

รายการประกอบแบบ

1. GUARD RAIL ชนิดชนิดพิเศษ สังกัด
1.1. คุณสมบัติทางกล

GUARD RAIL	การต้านแรงดึง	การยืด	ความยาว
MIN. TENSILE STRENGTH (กิโลกรัม/ตารางเซนติเมตร)	ELONGATION (เปอร์เซ็นต์)	IN METERS	TRAFFIC MADE UP
2	47	21	910
2	41	21	910

คุณสมบัติของเหล็กที่ใช้ทำราง
TRAFFIC MADE UP TRAFFIC MADE DOWN

คุณสมบัติของเหล็กที่ใช้ทำราง
TRAFFIC MADE UP TRAFFIC MADE DOWN

คุณสมบัติของเหล็กที่ใช้ทำราง
TRAFFIC MADE UP TRAFFIC MADE DOWN

คุณสมบัติของเหล็กที่ใช้ทำราง
TRAFFIC MADE UP TRAFFIC MADE DOWN

คุณสมบัติของเหล็กที่ใช้ทำราง
TRAFFIC MADE UP TRAFFIC MADE DOWN

คุณสมบัติของเหล็กที่ใช้ทำราง
TRAFFIC MADE UP TRAFFIC MADE DOWN

คุณสมบัติของเหล็กที่ใช้ทำราง
TRAFFIC MADE UP TRAFFIC MADE DOWN

คุณสมบัติของเหล็กที่ใช้ทำราง
TRAFFIC MADE UP TRAFFIC MADE DOWN

คุณสมบัติของเหล็กที่ใช้ทำราง
TRAFFIC MADE UP TRAFFIC MADE DOWN

คุณสมบัติของเหล็กที่ใช้ทำราง
TRAFFIC MADE UP TRAFFIC MADE DOWN

คุณสมบัติของเหล็กที่ใช้ทำราง
TRAFFIC MADE UP TRAFFIC MADE DOWN

คุณสมบัติของเหล็กที่ใช้ทำราง
TRAFFIC MADE UP TRAFFIC MADE DOWN

คุณสมบัติของเหล็กที่ใช้ทำราง
TRAFFIC MADE UP TRAFFIC MADE DOWN

คุณสมบัติของเหล็กที่ใช้ทำราง
TRAFFIC MADE UP TRAFFIC MADE DOWN

คุณสมบัติของเหล็กที่ใช้ทำราง
TRAFFIC MADE UP TRAFFIC MADE DOWN

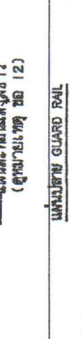
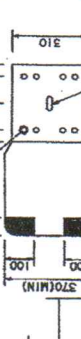
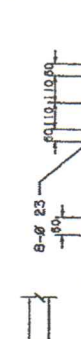
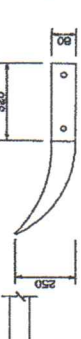
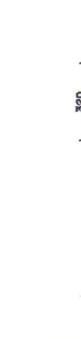
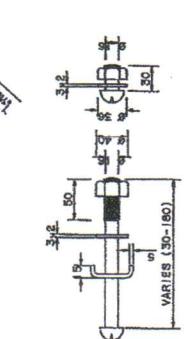
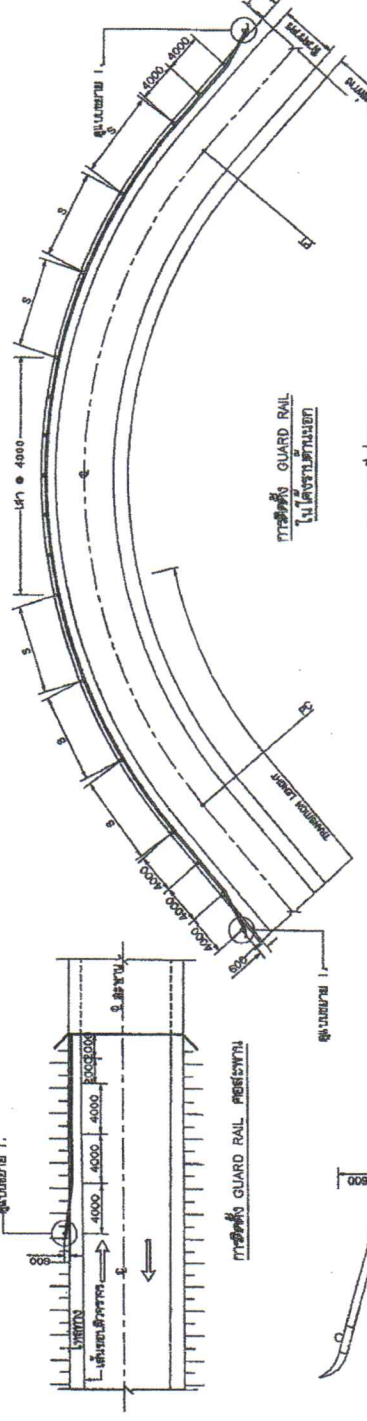

รั้วกันชนโค้ง

RADIUS OF CURVE R (M)	S (M)
ON TANGENT OR R > 50	4.00
25 < R < 50	3.00
15 < R < 25	2.50
R < 15	2.00

รั้วกันชนโค้งชนิดพิเศษ สังกัด
1.1. คุณสมบัติทางกล

คุณสมบัติของเหล็กที่ใช้ทำราง
TRAFFIC MADE UP TRAFFIC MADE DOWN

คุณสมบัติของเหล็กที่ใช้ทำราง
TRAFFIC MADE UP TRAFFIC MADE DOWN

คุณสมบัติของเหล็กที่ใช้ทำราง
TRAFFIC MADE UP TRAFFIC MADE DOWN

คุณสมบัติของเหล็กที่ใช้ทำราง
TRAFFIC MADE UP TRAFFIC MADE DOWN

คุณสมบัติของเหล็กที่ใช้ทำราง
TRAFFIC MADE UP TRAFFIC MADE DOWN

คุณสมบัติของเหล็กที่ใช้ทำราง
TRAFFIC MADE UP TRAFFIC MADE DOWN

คุณสมบัติของเหล็กที่ใช้ทำราง
TRAFFIC MADE UP TRAFFIC MADE DOWN

คุณสมบัติของเหล็กที่ใช้ทำราง
TRAFFIC MADE UP TRAFFIC MADE DOWN

คุณสมบัติของเหล็กที่ใช้ทำราง
TRAFFIC MADE UP TRAFFIC MADE DOWN

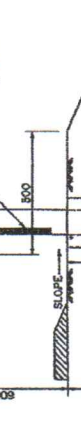
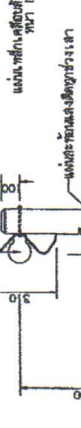
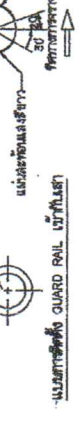
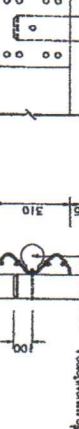
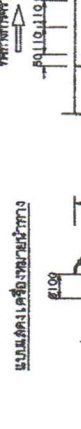

สำเนาถูกต้อง

Thana

นิตยสารการพัฒนาระบบราง

นิตยสารการพัฒนาระบบราง

นิตยสารการพัฒนาระบบราง

นิตยสารการพัฒนาระบบราง

นิตยสารการพัฒนาระบบราง

นิตยสารการพัฒนาระบบราง

นิตยสารการพัฒนาระบบราง

นิตยสารการพัฒนาระบบราง

นิตยสารการพัฒนาระบบราง

นิตยสารการพัฒนาระบบราง



กรมการขนส่งทางบก

กรมการขนส่งทางบก

แบบแปลน

แบบแปลน

แบบแปลน

แบบแปลน

แบบแปลน

แบบแปลน

แบบแปลน

แบบแปลน

แบบแปลน

แบบแปลน

แบบแปลน

แบบแปลน

แบบแปลน

แบบแปลน

แบบแปลน

แบบแปลน

แบบแปลน

แบบแปลน

แบบแปลน

แบบแปลน

แบบแปลน

แบบแปลน

แบบแปลน

แบบแปลน

แบบแปลน

แบบแปลน

แบบแปลน

แบบแปลน

แบบแปลน

แบบแปลน

แบบแปลน

แบบแปลน

แบบแปลน

แบบแปลน

แบบแปลน

แบบแปลน

แบบแปลน

แบบแปลน

แบบแปลน

แบบแปลน

แบบแปลน

แบบแปลน

แบบแปลน

แบบแปลน

แบบแปลน

แบบแปลน

แบบแปลน

แบบแปลน

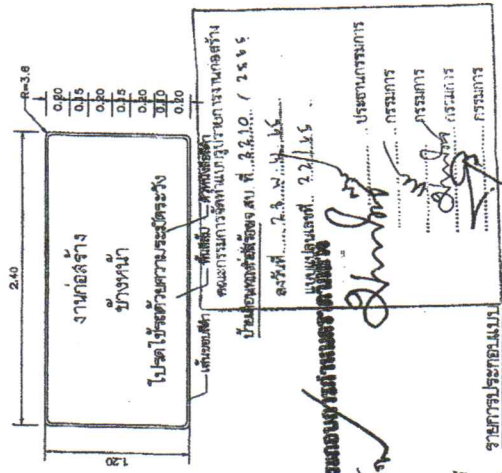
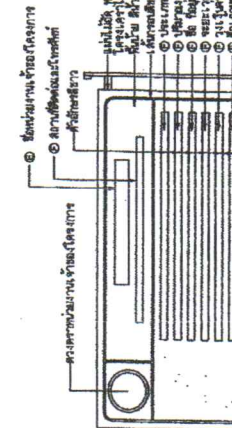
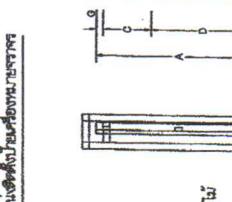
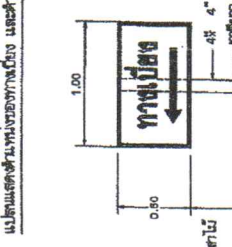
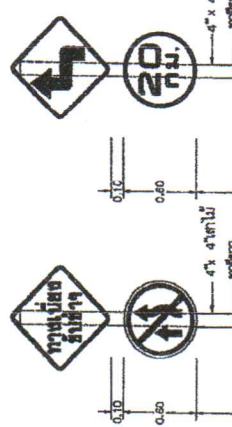
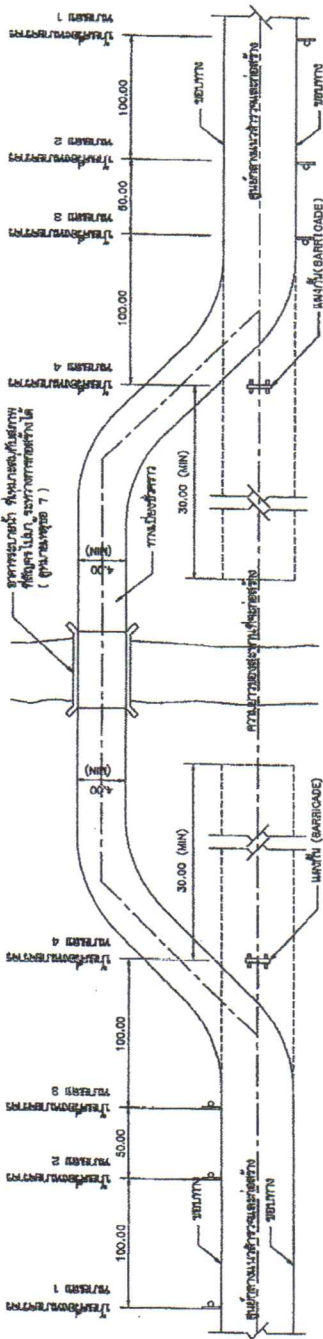

แผนจุดบังคับของยานพาหนะ

1. ไม้ค้ำยันใช้กั้นช่องทางเดิน ของรถที่มาจากถนน
2. บันไดขึ้นรถจักรยานยนต์ ที่ถนนหน้าโรงเรียน
3. จอสีฟ้า และ กั้นเขตเดินเท้า (BARCODE) ให้ชัดเจน
4. เข็มทิศนำรถจักรยานยนต์จากถนนหน้าโรงเรียน
5. เข็มทิศนำรถจักรยานยนต์จากถนนหน้าโรงเรียน
6. เข็มทิศนำรถจักรยานยนต์จากถนนหน้าโรงเรียน
7. เข็มทิศนำรถจักรยานยนต์จากถนนหน้าโรงเรียน

กำหนดลูกศร

Handwritten signature

นางสาวณภักษ์ แสวงทรัพย์

นักวิชาการปฏิบัติการ

Handwritten signature

แบบแปลน

ขนาด	A	B	C	D	E	F	G	H	I	J
ขนาดสูง	2.40	4.80	0.70	1.00	0.20	0.10	0.10	0.20	1.00	1.40
ขนาดกว้าง	1.80	2.40	0.30	0.75	0.10	0.05	0.10	1.20	1.10	1.10

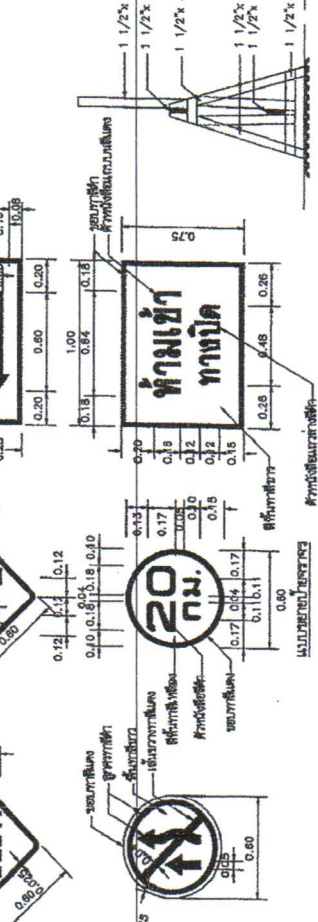
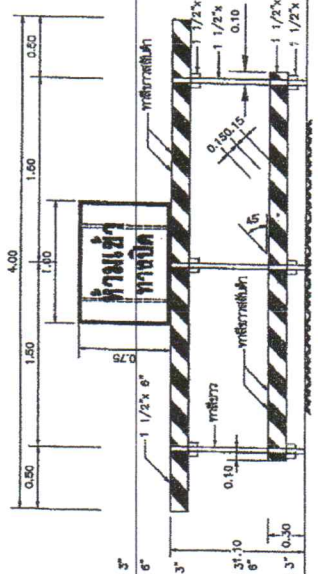

แบบมาตรฐานทาง
สำหรับโครงการก่อสร้าง

แบบเลขที่ พบ-3-301
หน้า 71

ประเภทป้ายจราจรระหว่างทางก่อสร้าง (ตป.)

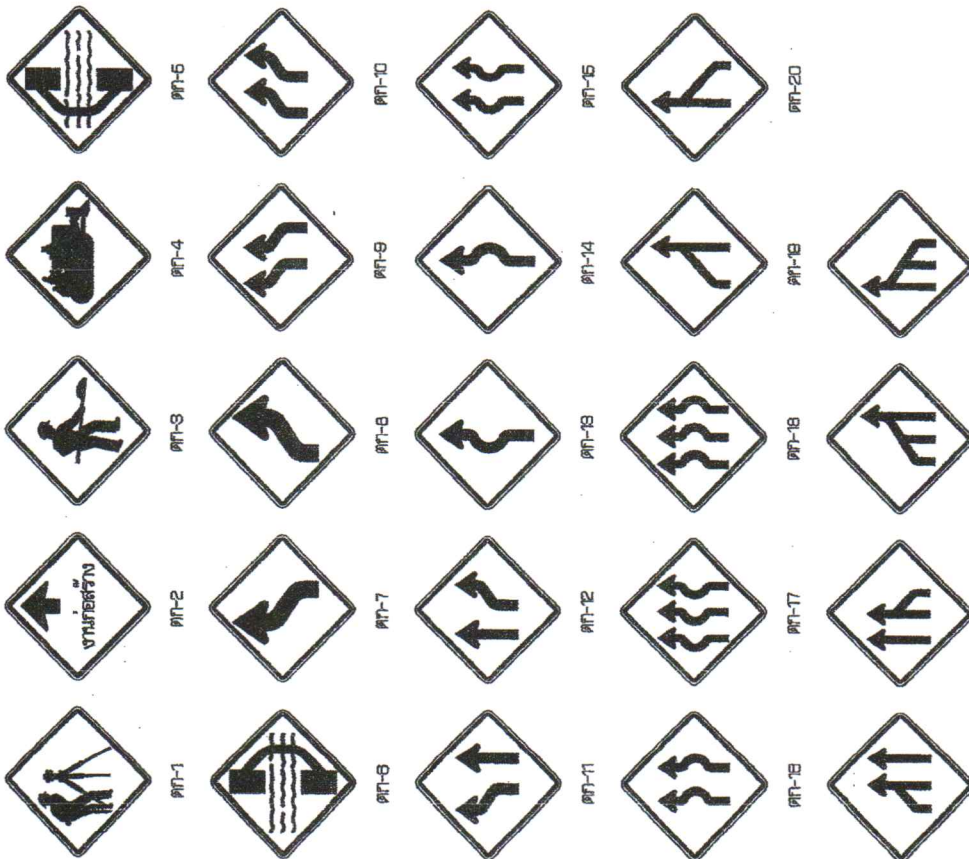

งานก่อสร้างข้างหน้า

ขนาดป้าย 90 x 180 ซม.
สีพื้นขาว
สีตัวดำ 20 ซม.
(สำหรับพื้นที่ที่มีผู้ปฏิบัติงานก่อสร้าง)
ขนาดตัวอักษรตัวพิมพ์ใหญ่ใช้ชนิดอื่น
ขนาดตัวอักษรตามแนวนอนที่ 10-3-301

ลดความเร็ว

ขนาดป้าย 90 x 180 ซม.
สีพื้นขาว
สีตัวดำ 20 ซม.
ป้ายเตือนเมื่อเข้าสู่พื้นที่ก่อสร้าง

สิ้นสุดเขตก่อสร้าง

ขนาดป้าย 45 x 180 ซม.
สีพื้นขาว
สีตัวดำ 15 ซม.

สิ้นสุดเขตก่อสร้าง

ขนาดป้าย 75 x 180 ซม.
สีพื้นขาว
สีตัวดำ 15 ซม.
ป้ายเตือนเมื่อเข้าสู่พื้นที่ก่อสร้าง

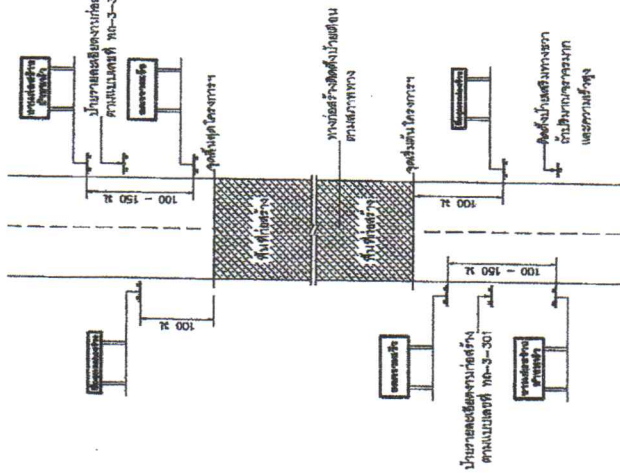

แสดงการติดตั้งป้ายจราจรระหว่างทางก่อสร้างทาง

คณะกรรมการจัดทำแบบแปลนจราจรกรมการขนส่งทางบก
 ตามคำสั่ง กองสบ ที่ 23.10 / 2566
 ลงวันที่ 23.10.2566
 แบบแปลนครั้งที่ 22/66

..... ประธานกรรมการ
 กรรมการ
 กรรมการ
 กรรมการ

- หมายเหตุ**
- ระยะห่างระหว่างป้ายตามขนาดของรถ ดังนี้
 - 1.1 ความเร็วต่ำกว่า 70 กม./ชม. ระยะห่าง 100 เมตร
 - 1.2 ความเร็วตั้งแต่ 70 กม./ชม. ขึ้นไป ระยะห่าง 150 เมตร
 - บริเวณที่ติดตั้งป้ายจะต้องมี 300 เมตร ขึ้นไปเพื่อใช้ในการเตรียมแบบแปลนที่ ระยะห่าง 100 เมตร
 - ป้ายที่ติดตั้งบนเสาข้างถนน ให้ติดตั้งระยะห่างกันไม่เกิน 30 เมตร โดยติดตั้งที่เสาข้างถนน
 - หากการติดตั้งป้ายมีลักษณะดังนี้
 - 4.1 เขตของป้ายจราจรและป้ายเตือน
 - 4.2 เขตของป้ายจราจรและป้ายเตือน
 - 4.3 เขตของป้ายจราจรและป้ายเตือน
 - 4.4 เขตของป้ายจราจรและป้ายเตือน
 - แบบแปลนจราจรระหว่างทางก่อสร้าง เป็นปัจจุบันและใช้ที่ 1-3-302/45 ของกรมการขนส่งทางบก

ประเภทป้ายเตือนในทางก่อสร้าง (ตป.)

ลำดับที่	ชื่อของป้าย	รหัส
1	ตำรวจเป็นเตือน	ตป-1
2	ตำรวจจราจร	ตป-2
3	คนทำงาน	ตป-3
4	เครื่องจักรกำลังทำงาน	ตป-4
5	ทางแคบ	ตป-5
6	เบี่ยงเบนทาง	ตป-6
7-24	เบี่ยงเบนทาง	ตป-7 ถึง ตป-24
25-28	เบี่ยงเบนทาง	ตป-25 ถึง ตป-28

รายละเอียดเพิ่มเติม
 สีพื้นขาว
 สีตัวดำ 20 ซม.
 สีพื้นขาว
 สีตัวดำ 20 ซม.



ตป-28

สำเนาถูกต้อง

(Handwritten signature)

(นางสาวอภิญญาภัช แสงทรัพย์)

นักวิชาการพัฒนาศาสตร์

แบบแปลนที่ ทบ-3-302

แบบแปลนที่ ทบ-3-302

หน้า 72



กรมการขนส่งทางบก
 สำนักงานกรมการขนส่งทางบก
 สำนักงานตำรวจนครบาล

ข้อกำหนดงานแก้ไขผิวทางและพื้นทางเดิม

1. งานขุดซ่อมผิวทางเดิม (DEEP PATCH)

เป็นการซ่อมแซมแก้ไขโครงสร้างทางที่ไม่แข็งแรง (SOFT) หมายถึง งานขุดชั้นคันทางในบริเวณที่คันทางเดิมชำรุดเสียหาย (SOFT SPOT) และไม่สามารถรับน้ำหนักบรรทุกได้ ต้องทำการขุดหรือตัดทิ้งชั้นที่เสียหาย แล้วเปลี่ยนวัสดุใหม่ที่มีคุณภาพเหมาะสมที่ แล้วทำการบดทับให้ได้รูปทรงและความแน่นตามข้อกำหนดวิธีการก่อสร้าง

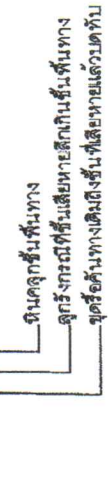

DEEP PATCH

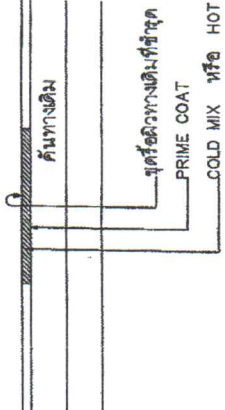

SKIN PATCH

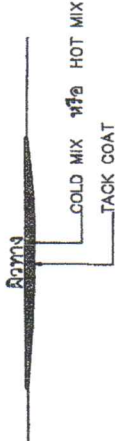

- ขุดหรือผิวทางและชั้นทางที่ชำรุดออกจนถึงชั้นโครงสร้างที่เสียหาย ตลอดจนความกว้างของชั้นทางหรือตามพื้นที่ที่เสียหายตามผู้ควบคุมงานกำหนด
- ทำการบดทับคันทางเดิมให้แน่นตามมาตรฐานงานทางหลวงชนบทของวัสดุคันทางนั้นๆ
- ลวดวัดความชื้นคันทางเดิมหรือตัดทิ้ง แล้วใส่เครื่องจักรกลที่เหมาะสม ดิน วัสดุวัสดุ คุณภาพดี ผลผสมโดยที่ประมาณกว่าปริมาณที่ OPTIMUM MOISTURE CONTENT \pm 3%
- เกลี่ยปรับแต่งวัสดุจนได้ที่ แล้วทำการบดทับด้วยเครื่องมือที่ปรับที่เหมาะสม บดทับจนแน่นจนอาจนำดีความแน่นตามข้อกำหนด การก่อสร้างจึงขึ้นคันทางต้องก่อสร้างเป็นชั้นๆ โดยให้มีความหนาหน้าหลังบดทับชั้นละไม่เกิน 200 มิลลิเมตร และวัดสอบความแน่นของการบดทับ
- เกลี่ยปรับแต่งวัสดุให้ได้แนว ระดับ ความลาด ขนาดและรูปตัดตามแบบของงานที่ไม่มีหลุมบ่อ หรือวัสดุหลุมบ่อในแนวนอนขุมคัน
- ทำการก่อสร้างชั้นผิวทางตามแบบที่กำหนด

- งานประติงซ่อมผิวทางเดิม (SKIN PATCH) เป็นงานซ่อมแซมแก้ไขผิวทางเดิมที่ชำรุดเสียหายเท่านั้น ไม่สักลบไปถึงโครงสร้างทาง ผิวทางที่มีลักษณะความเสียหายที่จะต้องการปะซ่อม (SKIN PATCH) ได้แก่ผิวทางที่มีรอยแตกกว้างไม่เกิน 3 มิลลิเมตร ผิวทางที่มีรอยแตกกว้างจากากราคาใด (SLIPPAGE CRACKS) เป็นต้น

วิธีการก่อสร้าง

- ทำการขุดหรือบดทิ้งชั้นผิวทางเดิมจนกระทั่งการซ่อมเป็นรูปสี่เหลี่ยมผืนผ้าตามผู้ควบคุมงานกำหนด
- ขุดหรือผิวทางเดิมที่เสียหาย บิดกรวดบริเวณที่จะทำการซ่อมให้สะอาดและแห้งดีไม่มีครวหรือเครื่องเป่าลม
- ทำ PRIME COAT
- ปูวัสดุ ผิวทางและที่ตัดคอนกรีตชนิดผสมร้อน (HOT MIX) หรือ (COLD MIX) แล้วเกลี่ยให้เรียบดี
- บดทับด้วยเครื่องบดอัดชั้นละเอียด (VIBRATING ROLLER) หรือเครื่องจักรที่เหมาะสมจนเรียบมีระดับเสมอกับผิวทางเดิม
- ทำการก่อสร้างชั้นผิวทางตามแบบที่กำหนด

3. งานปรับระดับผิวทางเดิม (LEVELLING)

เป็นงานซ่อมแซมปรับระดับผิวทางเดิมให้ราบเรียบมีระดับเสมอกับผิวทางเดิมก่อนที่จะทำการงานผิวทางเดิมหรือผิวทางเดิมที่ชำรุดเสียหาย เป็นที่ชำรุดเสียหายหรือชำรุดเสียหายที่ชำรุดเสียหายที่ชำรุดเสียหาย (LEVELLING) ได้แก่ ผิวทางที่ชำรุดด้วยดินและวัสดุฝังทะลุ (UTILITY CUT DEPRESSION) ผิวทางที่ขุดลงไปตามแนวร่องล้อ (RUT) ผิวทางที่ขุดเป็นแอ่งมีระดับต่ำกว่าผิวทางเดิม (DEPRESSION) เป็นต้น

วิธีการก่อสร้าง

- หน้าหรือขุมที่แสดงขอบเขตบริเวณที่จะทำการซ่อมตามผู้ควบคุมงานกำหนด
- บดกรวดบริเวณที่จะทำการซ่อมให้สะอาดและแห้งดีไม่มีครวหรือเครื่องเป่าลม
- ทำ TACK COAT
- ปูวัสดุ ผิวทางและที่ตัดคอนกรีตชนิดผสมร้อน (HOT MIX) หรือ (COLD MIX) แล้วเกลี่ยให้เรียบดี
- บดทับด้วยเครื่องบดอัดชั้นละเอียด (VIBRATING ROLLER)

หรือเครื่องจักรที่เหมาะสมจนราบเรียบมีระดับเสมอกับผิวทางเดิม

6. ทำการก่อสร้างชั้นผิวทางตามแบบที่กำหนด

คณะกรรมการจัดทำแบบรายละเอียดก่อสร้าง
ตามคำสั่ง ยอดเลข ที่ 2210 / 2566
ลงวันที่ 22/10/2566
แบบแปลนเลขที่ 2.2 / 6.5

..... ประธานกรรมการ
..... กรรมการ
..... กรรมการ
..... กรรมการ

แบบก่อสร้าง
แบบแปลนเลขที่ 2.2 / 6.5

แบบก่อสร้าง
แบบแปลนเลขที่ 2.2 / 6.5

แบบแปลนเลขที่ 2.2 / 6.5

สำนักงานก่อสร้าง
นางสาวณภัทช์ แสงทรัพย์
นักวิชาการพัสดุปฏิบัติการ

แบบก่อสร้าง
แบบแปลนเลขที่ 2.2 / 6.5

แบบแปลนเลขที่ 2.2 / 6.5



กรมทางหลวงชนบท กระทรวงคมนาคม

กรมทางหลวงชนบท
ถนนแจ้งวัฒนะ พ.ศ. ๒๕๖๑ / ๒๕๖๒
ครั้งที่ ๒๘ พ.ศ. ๒๕๖๑
แบบแปลนที่ ๕๑๑ / ๒๕๖๑
ประเภทโครงการ
โครงการ
กรมการ
กรมการ
กรมการ

แบบแนะนำพื้นฐานงานปรับปรุงความปลอดภัยบริเวณหน้าโรงเรียน สำหรับทางหลวงท้องถิ่น

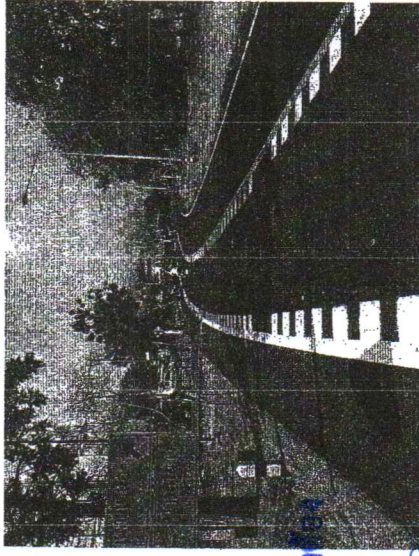
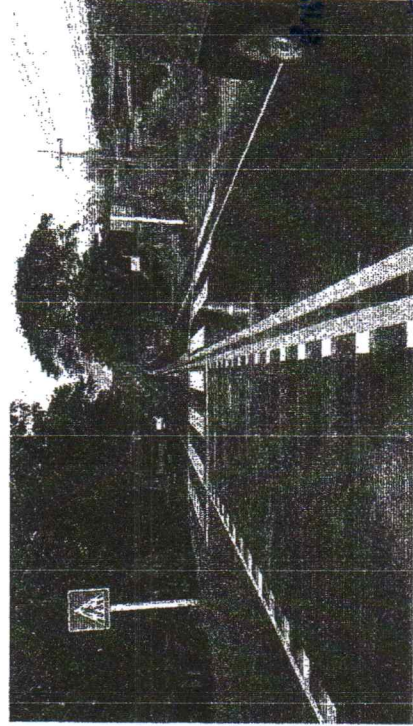
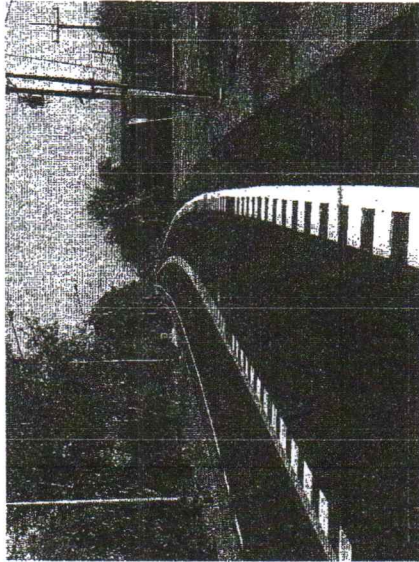

(นางสาวณิกายักษ์ แสงทรัพย์)

นายสุวิทย์ วัฒนศิริ

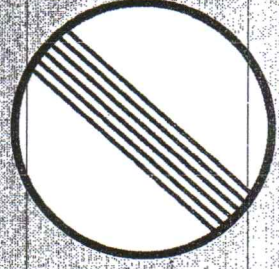
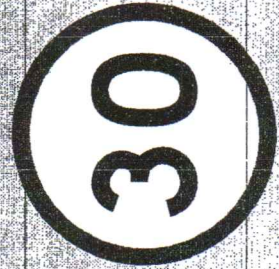

นายสุวิทย์ วัฒนศิริ
กรมการ
กรมการ
กรมการ

สิงหาคม ๒๕๖๓

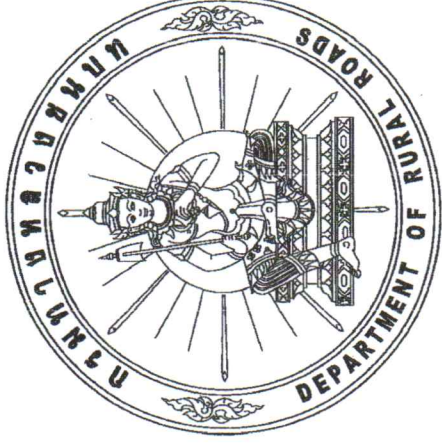

กรมการช่างเทคนิคการช่างโยธา
สาขาช่างโยธา เลขที่ ๓.๕.๑.๑ / ๒.๕.๕๖
รหัสคดี ๒.๓.๗๖.๕๕
เลขประจำตัวเจ้าหน้าที่ ๒.๒.๑.๕๕

..... ๕๕๕๕๕๕๕๕
..... กรมการช่างโยธา
..... กรมการช่างโยธา
..... กรมการช่างโยธา
..... กรมการช่างโยธา

แบบแนะนำพื้นฐานงานปรับปรุงความปลอดภัยบริเวณหน้าโรงเรียน
สำหรับทางหลวงท้องถิ่น

สำเนาถูกต้อง

16/11/๖๓

(นางสาวณภักษ์ แสงทรัพย์)
นักวิชาการพัฒนาปฏิบัติการ

กรมทางหลวงชนบท กระทรวงคมนาคม

นายผู้บังคับกองหน้ากรมการช่างโยธา
[Signature]

สิงหาคม ๒๕๖๓

สารบัญแบบ รายการประกอบสร้าง

แผ่นที่	รายการแบบ	แบบเลขที่
1	รายการประกอบสร้างแบบก่อสร้าง	จจ(ด)-501/63
2	การติดตั้งเสาเข็มและเครื่องทุ่นแรงจากโรงงาน	จจ(ด)-502/63
3	แบบยกยวดยานพาหนะและเครื่องทุ่นแรง	จจ(ด)-503/63
4	รายละเอียดทางน้ำและระดับชั้นลดความเร็ว	จจ(ด)-504/63
5	รายละเอียดป้ายจราจรและการติดตั้ง	จจ(ด)-505/63
6	ตัวอักษรและตัวเลข	จจ(ด)-506/63

รายการประกอบแบบก่อสร้าง

- ผู้รับจ้างจะต้องทำการตรวจสอบแบบและรายการต่าง ๆ ให้ถูกต้อง หรือแจ้งให้ทางแผนกปฏิบัติงานที่เหมาะสม ผู้ตรวจงานชั้นต้นและสถาปนิกตรวจสอบแบบก่อสร้างก่อนดำเนินการ โดยผู้รับจ้างจะต้องส่งแผนกปฏิบัติงานให้คณะกรรมการก่อสร้างรับข้อคิด
- ข้อคิดต่าง ๆ ที่นำมาใช้ในแบบก่อสร้าง ก่อสร้างใหม่ จะต้องได้รับความเห็นชอบจากผู้ควบคุมงานเสียก่อน วัตถุประสงค์ในการกำหนดมาตรฐานไว้ในแบบก่อสร้างให้สอดคล้องกับข้อกำหนด (มอก.) การทดสอบและดีजाของวัสดุให้ป็นวัสดุดีแล้ว มาใช้ในงานก่อสร้าง เพื่อให้ปฏิบัติงานได้ดีกับพื้นที่ดินถมถม (มอก.) หากภายหลังปรากฏว่าวัสดุที่นำมาใช้ในโครงการก่อสร้างไม่ถูกต้องตามมาตรฐานกำหนด หรือไม่ถูกต้องตาม มอก. ผู้รับจ้างมีต้องรับผิดชอบความเสียหาย หรือความผิดทางคดีที่ผู้รับจ้าง ก่อสร้าง
- ผู้รับจ้างจะต้องทำการก่อสร้างด้วยความระมัดระวัง โดยไม่ให้เกิดความเสียหายต่อทรัพย์สินของทางราชการและเอกชน
- รถยนต์บรรทุก รถยนต์ และรถจักรยานยนต์ที่ใช้ในงานก่อสร้างต้องปฏิบัติตามกฎหมาย
- ผู้ควบคุมงาน หมายถึง ผู้ควบคุมงานและวิศวกรของช่างจ้าง
- สถาปนิกไปวัด และสถาปนิกก่อสร้างต่าง ๆ เช่น ไม้เท้า, โทจีสท์, ปะเป้า, หรือระบบอื่น ๆ เป็นต้น ซึ่งปฏิบัติงานก่อสร้างเป็นอุปสรรคต่อการทำงาน ผู้รับจ้างจะต้องดำเนินการติดต่อหน่วยงานที่เกี่ยวข้อง เพื่อขออนุญาตก่อน ๓. เหล่านี้ให้พ้นค่าใช้จ่ายต่าง ๆ ให้เป็นผู้รับจ้าง
- ตำแหน่งเครื่องทุ่นแรงจากโรงงานต่าง ๆ ป้ายจราจร, อุปกรณ์อำนวยความสะดวกภายใน อาจปรับแต่งหรือเปลี่ยนแปลงให้เหมาะสมกับสภาพพื้นที่ได้ โดยไม่ให้เกิดผลกระทบต่อความปลอดภัย ทั้งนี้ ผู้ควบคุมงานจะต้องรายงานให้คณะกรรมการตรวจสอบข้อคิดให้ความเห็นชอบ
- รายการใดที่ไม่ได้กำหนดไว้ในแบบ หรือกำหนดไว้ไม่ชัดเจน หรือแสดงไว้ขัดแย้งกัน หรือมีปัญหาในกาก่อสร้าง หรือไม่เป็นไปตามหลักวิชาช่างที่ผู้ควบคุมงานรายงานและดำเนินการตามสัญญาจ้างของผู้รับจ้าง หรือมีปัญหาค่าใช้จ่าย
- ผู้รับจ้างจะต้องมีมาตรการในการป้องกันอุบัติเหตุ, หลุมต่าง ๆ อันอาจเกิดขึ้นจากการทำงานก่อสร้าง ไม่ว่าชั้นดินทรายชั้น ๆ จะมีสภาพดินจากสภาพแวดล้อมที่กระทำ หรือมีดินทรุดมาจากการจัดการงานก่อสร้างที่ไม่เหมาะสม ทั้งนี้ เพื่อความปลอดภัยและทรัพย์สินที่เกี่ยวข้อง มาตรการเกี่ยวกับความปลอดภัย, ระเบิด, ระเบิด
- ผู้รับจ้างจะต้องปฏิบัติตามมาตรฐานความปลอดภัยในการก่อสร้างที่กฎหมายกำหนด
- ผู้รับจ้างจะต้องดำเนินการรื้อถอนป้ายจราจรเดิมที่ไม่ใช้แล้ว ส่งมอบคืนให้แก่หน่วยงานราชการที่เป็นเจ้าของป้ายจราจรนั้น

คณะกรรมการจัดทำแบบปฏิบัติงานกรมการก่อสร้าง
 คณะที่ ๑๒ ของปี ๒๕๖๕ / ๒๕๖๕
 ลงวันที่ ๒๕/๖/๒๕๖๕
 แบบแปลนเลขที่ ๒๕๖๕/๒๕๖๕

ประธานกรรมการ
 กรรมการ
 กรรมการ
 กรรมการ

แบบสุดท้ายปรกอบแบบแบบก่อสร้าง

Signature

สำเนาถูกต้อง

แบบแปลนที่ ๒๕๖๕/๒๕๖๕
 กรมการก่อสร้าง

แบบเลขที่ จจ(ด)-501/63

แผ่นที่ 1

(นางสาวณภภักษ์ แสงทรัพย์)
 นักวิชาการระดับปฏิบัติการ

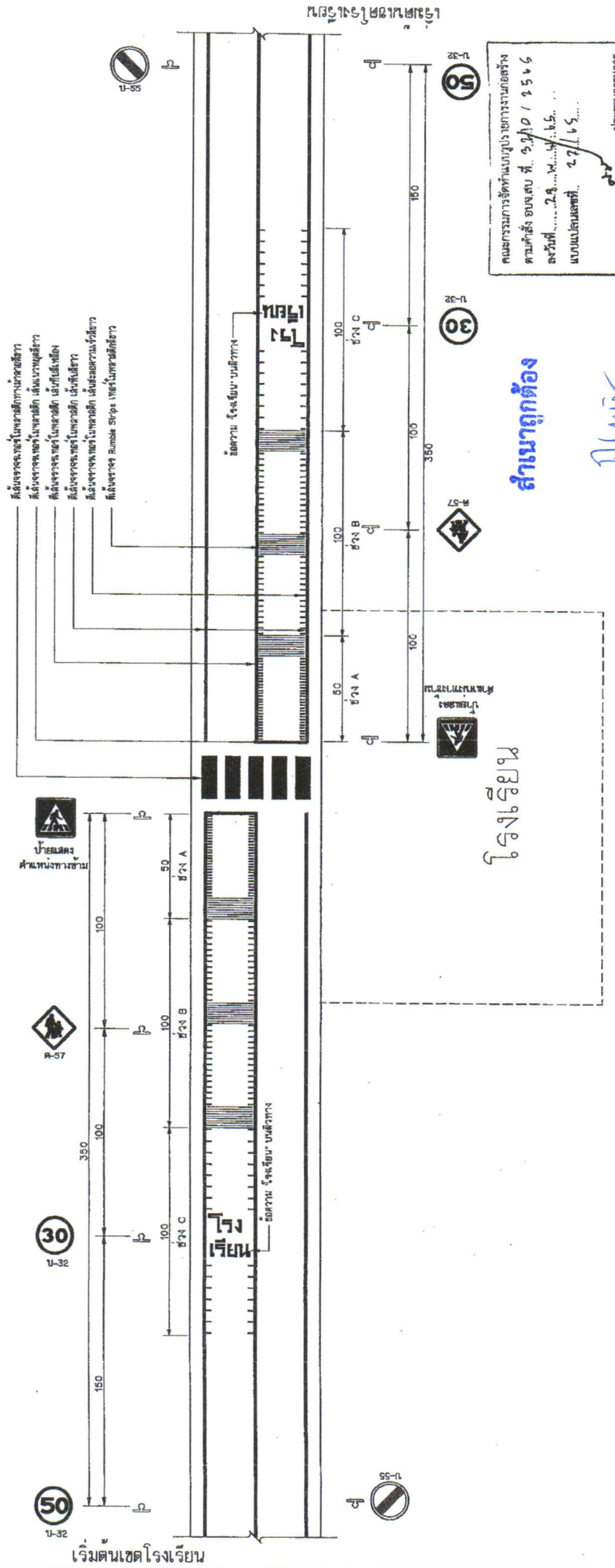

คัดลอกจากโรงเรียนประถมศึกษาเทศบาลเมือง
 คัดลอกจากโรงเรียนประถมศึกษาเทศบาลเมือง
 คัดลอกจากโรงเรียนประถมศึกษาเทศบาลเมือง
 คัดลอกจากโรงเรียนประถมศึกษาเทศบาลเมือง
 คัดลอกจากโรงเรียนประถมศึกษาเทศบาลเมือง

คณะกรรมการจัดทำแบบแปลนทางจราจร
 ตามคำสั่งของเลขที่ ๑๖๐ / ๒๕๖๖
 ลงวันที่ ๒๑ มี.ค. ๖๖
 แบบแปลนเลขที่ ๒๗/๖๕
 ...ประธานกรรมการ
 กรรมการ
 กรรมการ
 กรรมการ

สำเนาถูกต้อง
 (นางสาวณภักษ์ แสงทรัพย์)
 นักวิชาการพัฒนากิจการ

หมายเหตุ

1. ระบุต่าง ๆ มีทั้งหมดเป็นเมตร นอกจากรจะระบุเป็นอย่างอื่น
 2. ขู้ออกแบบจะส่งโครงการมาให้ใช้ขูดลอกป้ายจราจรให้สัมพันธ์กับประเภททางหลวงท้องถิ่น จำนวนและขนาดของป้ายจราจร และสถานที่ที่
 3. ส่วนพื้นที่ที่ส่งขูดลอกและ/หรือสีของพื้นผิวจราจรจะส่งให้หน่วยงานที่เกี่ยวข้องดำเนินการติดตั้งและดูแลรักษา โดยให้ยึดหลักวิศวกรรมจราจรและควบคุม
 4. รูปแบบทางจราจรและเครื่องหมายจราจรเป็นตัวอย่าง เป็นแบบแนะนำที่หน่วยงานที่เกี่ยวข้องสามารถปรับปรุงแก้ไขได้ตามพื้นที่
- ในกรณีที่ถนนทางหลวงท้องถิ่นมีปริมาณจราจรสูงหรือมีจำนวนของจราจรมากกว่า 2 ช่องจราจร ให้ปรับปรุงเปลี่ยนแปลนตามความเหมาะสม โดยให้ยึดหลักวิศวกรรมจราจรและควบคุม

นายชอุ่ม บุญชูธรรม
 (ลายเซ็น)
 นายชอุ่ม บุญชูธรรม

	นางณภักษ์ แสงทรัพย์ นายชอุ่ม บุญชูธรรม ภาควิชาวิศวกรรมจราจร และเครื่องหมายความจราจรบนผิวทาง
แบบแปลนที่ จร(ธ)-502/63	เลขที่ 2

โรงเรียนเทศบาลเมือง

เจมิตนเขตโรงเรียน

คณะกรรมการจัดทำแบบแปลนอาคารก่อสร้าง
 ตามคำสั่ง ออ.ส.บ. ที่ 32.10 / 2565
 ลงวันที่ 2.9.14
 แบบแปลนเลขที่ 2.2.165
 ประจําโครงการ
 กรมการ
 กรมการ
 กรมการ

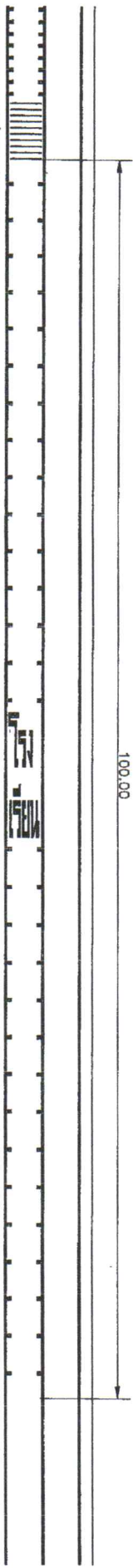

แบบขยายเส้นโครงสร้างของ C
 100.00
 NOT TO SCALE

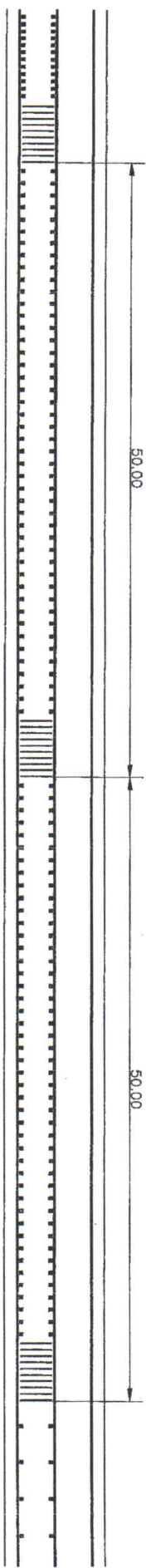

แบบขยายเส้นโครงสร้างของ B
 50.00 50.00
 NOT TO SCALE

แบบแปลน
Shin

แบบขยายทางสาย และเส้นโครงสร้างของ A
 50.00 50.00
 NOT TO SCALE

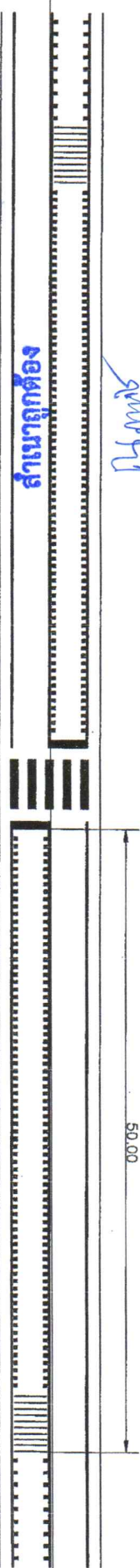

สำเนาถูกต้อง

พชร
 (นางสาวณภักษ์ แสงวงทรัพย์)
 นักวิชาการพัสดุปฏิบัติการ

	
กรมการศึกษานานาชาติ กรมการศึกษานานาชาติ กรมการศึกษานานาชาติ	
กรมการศึกษานานาชาติ กรมการศึกษานานาชาติ กรมการศึกษานานาชาติ	กรมการศึกษานานาชาติ กรมการศึกษานานาชาติ กรมการศึกษานานาชาติ

แบบเลขที่ ๑๕(ด)-503/๖3 แผ่นที่ 3

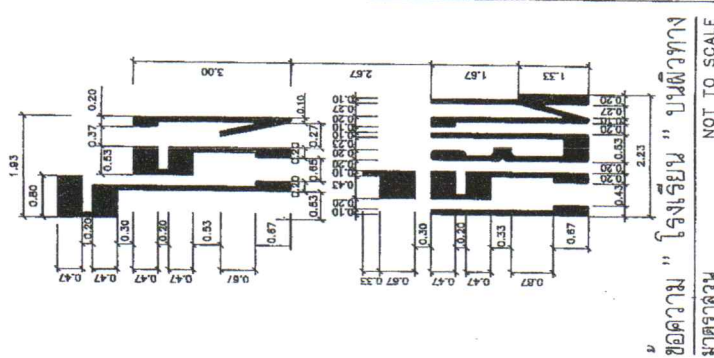

ชื่อความ " โจเรียน " ปณพิฑทาง
มาตราส่วน NOT TO SCALE

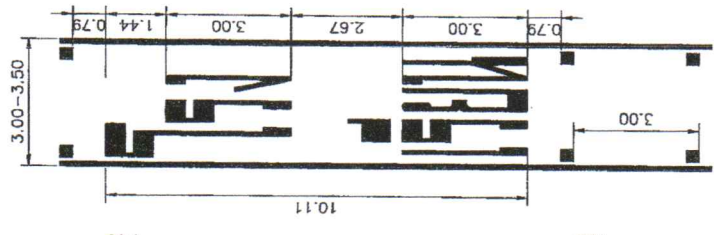

ช่วง C ขอดความปณพิฑทาง (ช่วง C)
มาตราส่วน NOT TO SCALE

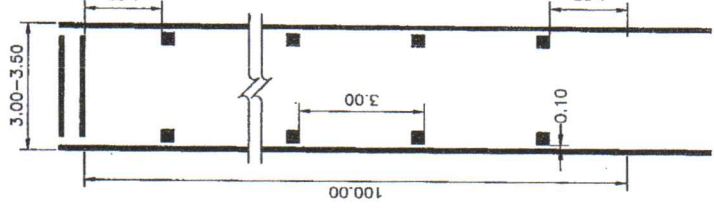

ช่วง B ขอดความปณพิฑทาง (ช่วง B)
มาตราส่วน NOT TO SCALE

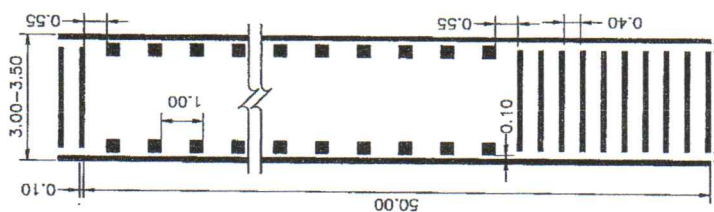

ช่วง A ขอดความปณพิฑทาง (ช่วง A)
มาตราส่วน NOT TO SCALE

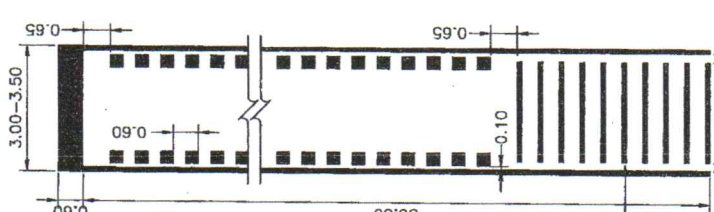

ช่วง A ขอดความปณพิฑทาง (ช่วง A)
มาตราส่วน NOT TO SCALE



ช่วง A ขอดความปณพิฑทาง (ช่วง A)
มาตราส่วน NOT TO SCALE

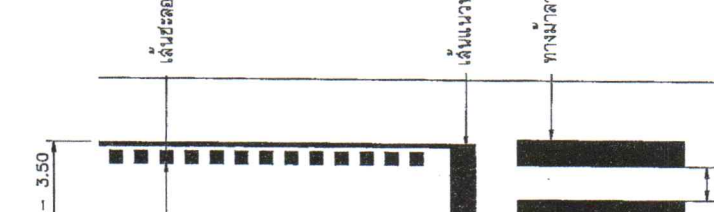

ช่วง A ขอดความปณพิฑทาง (ช่วง A)
มาตราส่วน NOT TO SCALE

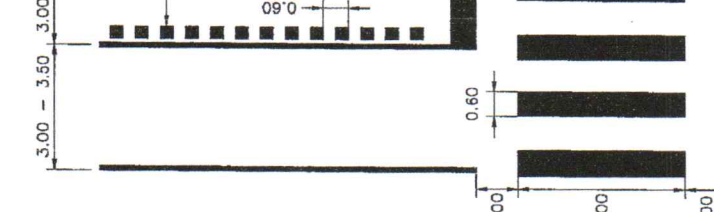

ช่วง A ขอดความปณพิฑทาง (ช่วง A)
มาตราส่วน NOT TO SCALE

คณะกรรมการจัดทำแบบร่างสถาปัตย์
คนคำสั่ง อภส.ช. 5.2.16. / 1.5.4.5
ลงวันที่ 2.2.16. / 1.5. ...
แบบเลขที่ 2.2.16.5.
ประธานกรรมการ
กรรมการ
กรรมการ
กรรมการ

รายละเอียดการตีเส้นเพื่อขุดความถี่
มาตราส่วน NOT TO SCALE

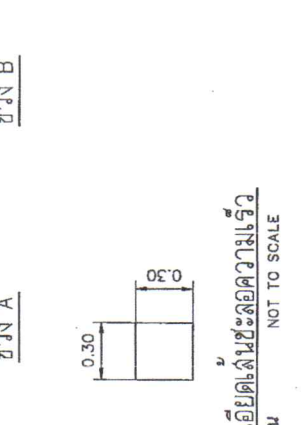

รายละเอียดการตีเส้นขุดความถี่
มาตราส่วน NOT TO SCALE

 แบบแผนหน้าพื้นฐานงานปรับปรุงอาคารหอศิลป์ บริเวณหน้าโรงเรียน สภามหาวิทยาลัยราชภัฏ ราชภัฏบรียพทางมีลายและระดับความถี่	
หมายเลข 99(CD)-504/83	แผนที่ 4

ขอสงวนลิขสิทธิ์
ศาสตราจารย์ ดร. สมชาย วัฒนศิริ
ศาสตราจารย์ ดร. สมชาย วัฒนศิริ
ศาสตราจารย์ ดร. สมชาย วัฒนศิริ
ศาสตราจารย์ ดร. สมชาย วัฒนศิริ

ที่มา: 1. ระบุว่าเป็นจุด นอกจากรูปเป็นอย่างไร
2. สำหรับตัดผังการเขียนและแสดงรายละเอียด โดยอยู่ในรูปของพื้นที่ควบคุมงาน
และรายละเอียดการก่อสร้างรูปที่ให้ความถี่ขึ้น
3. เส้นจาง เส้นทึบ ทางซ้าย ให้ระดับความถี่ ขอดความถี่ทาง และ RUMBLE STRIPS
ซึ่งเป็นจุดเพื่อไม่พลาตัสที่แสดง ให้เป็นไปตามมาตรฐานงานทางท้องถิ่น (มทอ.241)

รายละเอียดการตีเส้นขุดความถี่
มาตราส่วน NOT TO SCALE

รายละเอียดการตีเส้นขุดความถี่
มาตราส่วน NOT TO SCALE



กรมทางหลวงชนบท กระทรวงคมนาคม

คณะกรรมการผู้ทํางานโครงการก่อสร้าง
ทางรถไฟ ระยะที่ ๒, ๒.๑๐ / ๐.๕๕๕
ครั้งที่ ๒, ๒.๑๐ / ๒.๕๕๕
ประชุมครั้งที่ ๒, ๑๐ / ๒.๕๕๕
ประธานกรรมการ
กรรมการ
กรรมการ
กรรมการ

สำเนาถูกต้อง

นายสุชาติ ประสงค์วิภากร *Signature*

Signature
(นางสาวณภักษ์ แสงทรัพย์)
นักวิชาการพัสดุปฏิบัติการ

ประเภทป้ายบังคับ (ป)

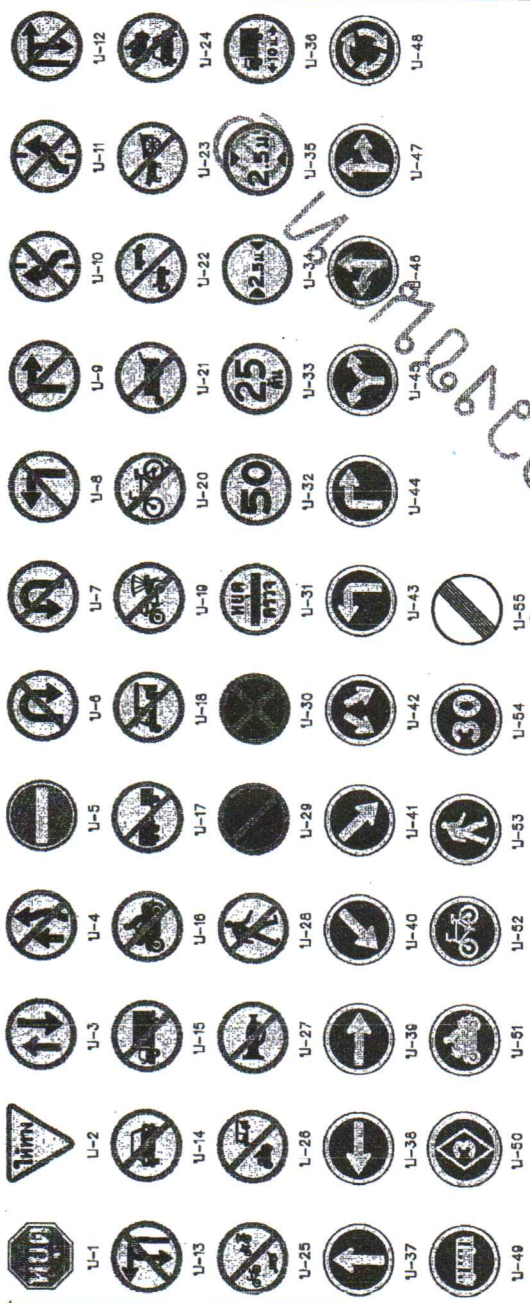

ประเภทป้ายบังคับ (ป)

Table with 3 columns: Sign Number, Sign Name, Sign Code

ประเภทป้ายเตือน (ต)

Table with 3 columns: Sign Number, Sign Name, Sign Code

ประเภทป้ายเตือน (ต)

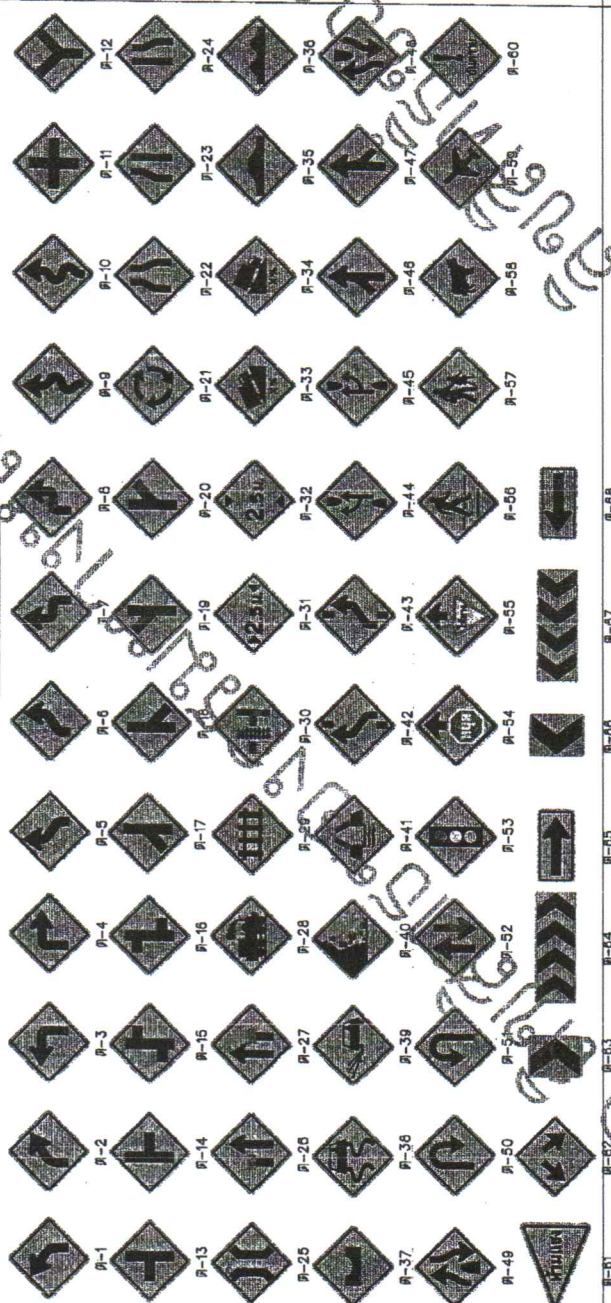

Table with 3 columns: Sign Number, Sign Name, Sign Code

ประเภทป้ายแนะนำ (บ)



Table with 3 columns: Sign Number, Sign Name, Sign Code

Administrative information including 'กรมการขนส่งทางบก' and 'กรมการจราจรและขนส่ง'.

Administrative information including 'กรมการขนส่งทางบก' and 'กรมการจราจรและขนส่ง'.

