



## ประกาศองค์การบริหารส่วนจังหวัดสระบุรี

เรื่อง ประกวดราคาจ้างก่อสร้างโครงการก่อสร้างอาคารศูนย์ซ่อมอุปกรณ์เพื่อการฟื้นฟูสมรรถภาพของกองทุนฟื้นฟูสมรรถภาพที่จำเป็นต่อสุขภาพจังหวัดสระบุรี ด้วยวิธีประกวดราคาอิเล็กทรอนิกส์ (e-bidding)

องค์การบริหารส่วนจังหวัดสระบุรี มีความประสงค์จะ ประกวดราคาจ้างก่อสร้างโครงการก่อสร้างอาคารศูนย์ซ่อมอุปกรณ์เพื่อการฟื้นฟูสมรรถภาพของกองทุนฟื้นฟูสมรรถภาพที่จำเป็นต่อสุขภาพจังหวัดสระบุรี ด้วยวิธีประกวดราคาอิเล็กทรอนิกส์ (e-bidding) ราคาของงานก่อสร้างในการประกวดราคาครั้งนี้เป็นเงินทั้งสิ้น ๓,๑๔๒,๙๐๕.๙๓ บาท (สามล้านหนึ่งแสนสี่พันเก้าร้อยห้าบาทเก้าสิบบสามสตางค์)

ผู้ยื่นข้อเสนอจะต้องมีคุณสมบัติ ดังต่อไปนี้

๑. มีความสามารถตามกฎหมาย

๒. ไม่เป็นบุคคลล้มละลาย

๓. ไม่อยู่ระหว่างเลิกกิจการ

๔. ไม่เป็นบุคคลซึ่งอยู่ระหว่างถูกระงับการยื่นข้อเสนอหรือทำสัญญากับหน่วยงานของรัฐไว้ชั่วคราว เนื่องจากเป็นผู้ที่ไม่ผ่านเกณฑ์การประเมินผลการปฏิบัติงานของผู้ประกอบการตามระเบียบที่รัฐมนตรีว่าการกระทรวงการคลังกำหนดตามที่ประกาศเผยแพร่ในระบบเครือข่ายสารสนเทศของกรมบัญชีกลาง

๕. ไม่เป็นบุคคลซึ่งถูกระงับชื่อไว้ในบัญชีรายชื่อผู้ทำงานและได้แจ้งเวียนชื่อให้เป็นผู้ทำงานของหน่วยงานของรัฐในระบบเครือข่ายสารสนเทศของกรมบัญชีกลาง ซึ่งรวมถึงนิติบุคคลที่ผู้ทำงานเป็นหุ้นส่วนผู้จัดการ กรรมการผู้จัดการ ผู้บริหาร ผู้มีอำนาจในการดำเนินงานในกิจการของนิติบุคคลนั้นด้วย

๖. มีคุณสมบัติและไม่มีลักษณะต้องห้ามตามที่คณะกรรมการนโยบายการจัดซื้อจัดจ้างและการบริหารพัสดุภาครัฐกำหนดในราชกิจจานุเบกษา

๗. เป็นนิติบุคคลผู้มีอาชีพรับจ้างงานที่ประกวดราคาอิเล็กทรอนิกส์ดังกล่าว

๘. ไม่เป็นผู้มีผลประโยชน์ร่วมกันกับผู้ยื่นข้อเสนอรายอื่นที่เข้ายื่นข้อเสนอให้แก่องค์การบริหารส่วนจังหวัดสระบุรี ณ วันประกาศประกวดราคาอิเล็กทรอนิกส์ หรือไม่เป็นผู้กระทำการอันเป็นการขัดขวางการแข่งขันราคาอย่างเป็นธรรม ในการประกวดราคาอิเล็กทรอนิกส์ครั้งนี้

๙. ไม่เป็นผู้ได้รับเอกสิทธิ์หรือความคุ้มกัน ซึ่งอาจปฏิเสธไม่ยอมขึ้นศาลไทย เว้นแต่รัฐบาลของผู้ยื่นข้อเสนอได้มีคำสั่งให้สละเอกสิทธิ์และความคุ้มกันเช่นนั้น

๑๐. ผู้ยื่นข้อเสนอต้องมีผลงานก่อสร้างประเภทเดียวกันกับงานที่ประกวดราคาจ้างก่อสร้างในวงเงินไม่น้อยกว่า ๑,๓๕๐,๐๐๐.๐๐ บาท (หนึ่งล้านสามแสนห้าหมื่นบาทถ้วน) และเป็นผลงานที่เป็นคู่สัญญาโดยตรงกับหน่วยงานของรัฐ หรือหน่วยงานเอกชนที่องค์การบริหารส่วนจังหวัดสระบุรีเชื่อถือ

๑๑. ผู้ยื่นข้อเสนอที่ยื่นข้อเสนอในรูปแบบของ "กิจการร่วมค้า" ต้องมีคุณสมบัติ ดังนี้

กรณีข้อตกลงฯ กำหนดให้ผู้เข้าร่วมค้ารายใดรายหนึ่งเป็นผู้เข้าร่วมค้าหลัก ข้อตกลงฯ จะต้องมิ

**สำเนาถูกต้อง**

**ธ.ธ.น.ก.**  
(นางสาวณภักษ์ แสงทรัพย์)  
นักวิชาการพัสดุปฏิบัติการ



เอกสารประกวดราคาจ้างก่อสร้างด้วยการประกวดราคาอิเล็กทรอนิกส์ (e-bidding)

เลขที่ .....

การจ้างก่อสร้างโครงการก่อสร้างอาคารศูนย์ซ่อมอุปกรณ์เพื่อการฟื้นฟูสมรรถภาพของกองทุนฟื้นฟูสมรรถภาพที่

จำเป็นต่อสุขภาพจังหวัดสระบุรี

ตามประกาศ องค์การบริหารส่วนจังหวัดสระบุรี

ลงวันที่ มกราคม ๒๕๖๖

องค์การบริหารส่วนจังหวัดสระบุรี ซึ่งต่อไปนี้เรียกว่า "องค์การบริหารส่วนจังหวัดสระบุรี" มีความประสงค์จะ ประกวดราคาจ้างก่อสร้าง โครงการก่อสร้างอาคารศูนย์ซ่อมอุปกรณ์เพื่อการฟื้นฟูสมรรถภาพของกองทุนฟื้นฟูสมรรถภาพที่จำเป็นต่อสุขภาพจังหวัดสระบุรี ณ บริเวณสนามกีฬาองค์การบริหารส่วนจังหวัดสระบุรี ด้วยวิธีประกวดราคาอิเล็กทรอนิกส์ (e-bidding) โดยมีข้อแนะนำและข้อกำหนดดังต่อไปนี้

๑. เอกสารแนบท้ายเอกสารประกวดราคาอิเล็กทรอนิกส์

- ๑.๑ แบบรูปและรายการละเอียด
- ๑.๒ แบบใบเสนอราคาที่กำหนดไว้ในระบบจัดซื้อจัดจ้างภาครัฐด้วยอิเล็กทรอนิกส์
- ๑.๓ สัญญาจ้างก่อสร้าง
- ๑.๔ แบบหนังสือค้ำประกัน
  - (๑) หลักประกันสัญญา
- ๑.๕ สูตรการปรับราคา
- ๑.๖ บทนิยาม
  - (๑) ผู้ที่มีผลประโยชน์ร่วมกัน
  - (๒) การขัดขวางการแข่งขันอย่างเป็นธรรม
- ๑.๗ แบบบัญชีเอกสารที่กำหนดไว้ในระบบจัดซื้อจัดจ้างภาครัฐด้วยอิเล็กทรอนิกส์
  - (๑) บัญชีเอกสารส่วนที่ ๑
  - (๒) บัญชีเอกสารส่วนที่ ๒
- ๑.๘ รายละเอียดการจัดทำแบบรูปรายการงานก่อสร้าง
- ๑.๙ แผนการใช้วัสดุที่ผลิตภายในประเทศและแผนการใช้เหล็กที่ผลิตภายในประเทศ

..... ชาติ.....

**สำเนาถูกต้อง**

๒. คุณสมบัติของผู้ยื่นข้อเสนอ

- ๒.๑ มีความสามารถตามกฎหมาย
- ๒.๒ ไม่เป็นบุคคลล้มละลาย
- ๒.๓ ไม่อยู่ระหว่างเลิกกิจการ
- ๒.๔ ไม่เป็นบุคคลซึ่งอยู่ระหว่างถูกระงับการยื่นข้อเสนอหรือทำสัญญากับหน่วยงาน

  
(นางสาวณภักษ์ แสงทรัพย์)  
นักวิชาการพัสดุปฏิบัติการ

ของรัฐไว้ชั่วคราว เนื่องจากเป็นผู้ที่ไม่ผ่านเกณฑ์การประเมินผลการปฏิบัติงานของผู้ประกอบการตามระเบียบที่รัฐมนตรีว่าการกระทรวงการคลังกำหนดตามที่ประกาศเผยแพร่ในระบบเครือข่ายสารสนเทศของกรมบัญชีกลาง

๒.๕ ไม่เป็นบุคคลซึ่งถูกระบุชื่อไว้ในบัญชีรายชื่อผู้ทำงานและได้แจ้งเวียนชื่อให้เป็นผู้ทำงานของหน่วยงานของรัฐในระบบเครือข่ายสารสนเทศของกรมบัญชีกลาง ซึ่งรวมถึงนิติบุคคลที่ผู้ทำงานเป็นหุ้นส่วนผู้จัดการ กรรมการผู้จัดการ ผู้บริหาร ผู้มีอำนาจในการดำเนินงานในกิจการของนิติบุคคลนั้นด้วย

๒.๖ มีคุณสมบัติและไม่มีลักษณะต้องห้ามตามที่คณะกรรมการนโยบายการจัดซื้อจัดจ้างและการบริหารพัสดุภาครัฐกำหนดในราชกิจจานุเบกษา

๒.๗ เป็นนิติบุคคลผู้มีอาชีพรับจ้างงานที่ประกวดราคาอิเล็กทรอนิกส์ดังกล่าว

๒.๘ ไม่เป็นผู้มีผลประโยชน์ร่วมกันกับผู้ยื่นข้อเสนอรายอื่นที่เข้ายื่นข้อเสนอให้แก่องค์การบริหารส่วนจังหวัดสระบุรี ณ วันประกาศประกวดราคาอิเล็กทรอนิกส์ หรือไม่เป็นผู้กระทำการอันเป็นการขัดขวางการแข่งขันอย่างเป็นธรรม ในการประกวดราคาอิเล็กทรอนิกส์ครั้งนี้

๒.๙ ไม่เป็นผู้ได้รับเอกสิทธิ์หรือความคุ้มกัน ซึ่งอาจปฏิเสธไม่ยอมขึ้นศาลไทย เว้นแต่รัฐบาลของผู้ยื่นข้อเสนอได้มีคำสั่งให้สละเอกสิทธิ์และความคุ้มกันเช่นนั้น

๒.๑๐ ผู้ยื่นข้อเสนอต้องมีผลงานก่อสร้างประเภทเดียวกันกับงานที่ประกวดราคาจ้างก่อสร้างในวงเงินไม่น้อยกว่า ๑,๓๕๐,๐๐๐.๐๐ บาท (หนึ่งล้านสามแสนห้าหมื่นบาทถ้วน) และเป็นผลงานที่เป็นคู่สัญญาโดยตรงกับหน่วยงานของรัฐ หรือหน่วยงานเอกชนที่องค์การบริหารส่วนจังหวัดสระบุรีเชื่อถือ

๒.๑๑ ผู้ยื่นข้อเสนอที่ยื่นข้อเสนอในรูปแบบของ "กิจการร่วมค้า" ต้องมีคุณสมบัติ ดังนี้  
กรณีที่ข้อตกลงฯ กำหนดให้ผู้เข้าร่วมค้ารายใดรายหนึ่งเป็นผู้เข้าร่วมค้าหลัก  
ข้อตกลงฯ จะต้องมีข้อกำหนดสัดส่วนหน้าที่ และความรับผิดชอบในปริมาณงาน สิ่งของ หรือมูลค่าตามสัญญาของผู้เข้าร่วมค้าหลักมากกว่าผู้เข้าร่วมค้ารายอื่นทุกราย

กรณีที่ข้อตกลงฯ กำหนดให้ผู้เข้าร่วมค้ารายใดรายหนึ่งเป็นผู้เข้าร่วมค้าหลัก  
กิจการร่วมค่านั้นต้องใช้ผลงานของผู้เข้าร่วมค้าหลักรายเดียวเป็นผลงานของกิจการร่วมค้าที่ยื่นข้อเสนอ  
สำหรับข้อตกลงฯ ที่ไม่ได้กำหนดให้ผู้เข้าร่วมค้ารายใดเป็นผู้เข้าร่วมค้าหลัก

ผู้เข้าร่วมค้าทุกรายจะต้องมีคุณสมบัติครบถ้วนตามเงื่อนไขที่กำหนดไว้ในเอกสารเชิญชวน

๒.๑๒ ผู้ยื่นข้อเสนอต้องลงทะเบียนในระบบจัดซื้อจัดจ้างภาครัฐด้วยอิเล็กทรอนิกส์ (Electronic Government Procurement : e - GP) ของกรมบัญชีกลาง

**สำเนาถูกต้อง**

### ๓. หลักฐานการยื่นข้อเสนอ

ผู้ยื่นข้อเสนอจะต้องเสนอเอกสารหลักฐานยื่นมาพร้อมกับการเสนอราคาทางระบบจัดซื้อจัดจ้างภาครัฐด้วยอิเล็กทรอนิกส์ โดยแยกเป็น ๒ ส่วน คือ

*ที.ที.ที.เอส*  
**(นางสาวณภภัช แสงทรัพย์)**  
**นักวิชาการพัสดุปฏิบัติการ**

#### ๓.๑ ส่วนที่ ๑ อย่างน้อยต้องมีเอกสารดังต่อไปนี้

(๑) ในกรณีผู้ยื่นข้อเสนอเป็นนิติบุคคล

(ก) ห้างหุ้นส่วนสามัญหรือห้างหุ้นส่วนจำกัด ให้ยื่นสำเนาหนังสือรับรองการจดทะเบียนนิติบุคคล บัญชีรายชื่อหุ้นส่วนผู้จัดการ ผู้มีอำนาจควบคุม (ถ้ามี) พร้อมทั้งรับรองสำเนาถูกต้อง

(ข) บริษัทจำกัดหรือบริษัทมหาชนจำกัด ให้ยื่นสำเนาหนังสือรับรองการจดทะเบียนนิติบุคคล หนังสือบริคณห์สนธิ บัญชีรายชื่อกรรมการผู้จัดการ ผู้มีอำนาจควบคุม (ถ้ามี) และบัญชี

ผู้ถือหุ้นรายใหญ่ (ถ้ามี) พร้อมทั้งรับรองสำเนาถูกต้อง

(๒) ในกรณีผู้ยื่นข้อเสนอเป็นบุคคลธรรมดาหรือคณะบุคคลที่มีโชนิติบุคคล ให้ยื่นสำเนาบัตรประจำตัวประชาชนของผู้ยื่นนั้น สำเนาข้อตกลงที่แสดงถึงการเข้าเป็นหุ้นส่วน (ถ้ามี) สำเนาบัตรประจำตัวประชาชนของผู้เป็นหุ้นส่วน หรือสำเนาหนังสือเดินทางของผู้เป็นหุ้นส่วนที่มีได้ถือ สัญชาติไทย พร้อมทั้งรับรองสำเนาถูกต้อง

(๓) ในกรณีผู้ยื่นข้อเสนอเป็นผู้ยื่นข้อเสนอร่วมกันในฐานะเป็นผู้ร่วมค้า ให้ยื่น สำเนาสัญญาของการเข้าร่วมค้า และเอกสารตามที่ระบุไว้ใน (๑) หรือ (๒) ของผู้ร่วมค้า แล้วแต่กรณี

(๔) เอกสารเพิ่มเติมอื่นๆ

(๔.๑) สำเนาใบจดทะเบียนห้างหุ้นส่วนบริษัท พร้อมรับรองสำเนาถูกต้อง (ถ้ามี)

(๔.๒) สำเนาใบทะเบียนภาษีมูลค่าเพิ่ม พร้อมรับรองสำเนาถูกต้อง (ถ้ามี)

(๕) บัญชีเอกสารส่วนที่ ๑ ทั้งหมดที่ได้ยื่นพร้อมกับการเสนอราคาทางระบบ จัดซื้อจัดจ้างภาครัฐด้วยอิเล็กทรอนิกส์ ตามแบบในข้อ ๑.๗ (๑) โดยไม่ต้องแนบในรูปแบบ PDF File (Portable Document Format)

ทั้งนี้ เมื่อผู้ยื่นข้อเสนอดำเนินการแนบไฟล์เอกสารตามบัญชีเอกสารส่วนที่ ๑ ครบถ้วน ถูกต้องแล้ว ระบบจัดซื้อจัดจ้างภาครัฐด้วยอิเล็กทรอนิกส์จะสร้างบัญชีเอกสารส่วนที่ ๑ ตามแบบ ในข้อ ๑.๗ (๑) ให้โดยผู้ยื่นข้อเสนอไม่ต้องแนบบัญชีเอกสารส่วนที่ ๑ ดังกล่าวในรูปแบบ PDF File (Portable Document Format)

### ๓.๒ ส่วนที่ ๒ อย่างน้อยต้องมีเอกสารดังต่อไปนี้

(๑) ในกรณีที่ผู้ยื่นข้อเสนอมอบอำนาจให้บุคคลอื่นกระทำการแทนให้แนบ หนังสือมอบอำนาจซึ่งติดอากรแสตมป์ตามกฎหมาย โดยมีหลักฐานแสดงตัวตนของผู้มอบอำนาจและ ผู้รับมอบอำนาจ ทั้งนี้หากผู้รับมอบอำนาจเป็นบุคคลธรรมดาต้องเป็นผู้ที่บรรลุนิติภาวะตามกฎหมายแล้วเท่านั้น

(๒) สำเนาหนังสือรับรองผลงานก่อสร้างพร้อมทั้งรับรองสำเนาถูกต้อง

(๓) เอกสารเพิ่มเติมอื่นๆ

(๓.๑) แคลคูล่าล็อกเครื่องปรับอากาศแบบติดผนัง (ระบบ Inverter) ขนาด ๑๒,๐๐๐ BTU พร้อมอุปกรณ์ครบชุด โดยระบุรุ่น ยี่ห้อ ให้ชัดเจน

(๔) สำเนาใบขึ้นทะเบียนผู้ประกอบการวิสาหกิจขนาดกลางและขนาดย่อม (SMEs) (ถ้ามี)

(๕) บัญชีเอกสารส่วนที่ ๒ ทั้งหมดที่ได้ยื่นพร้อมกับการเสนอราคาทางระบบ จัดซื้อจัดจ้างภาครัฐด้วยอิเล็กทรอนิกส์ตามแบบในข้อ ๑.๗ (๒) โดยไม่ต้องแนบในรูปแบบ PDF File (Portable Document Format)

ทั้งนี้ เมื่อผู้ยื่นข้อเสนอดำเนินการแนบไฟล์เอกสารตามบัญชีเอกสารส่วนที่ ๒ ครบถ้วน ถูกต้องแล้ว ระบบจัดซื้อจัดจ้างภาครัฐด้วยอิเล็กทรอนิกส์จะสร้างบัญชีเอกสารส่วนที่ ๒ ตามแบบ

**สำเนาถูกต้อง**

  
(นางสาวณภักษ์ แสงทรัพย์)  
นักวิชาการฯ๕๑๑/กิงใต้การ

ในข้อ ๑.๗ (๒) ให้โดยผู้ยื่นข้อเสนอไม่ต้องแนบบัญชีเอกสารส่วนที่ ๒ ดังกล่าวในรูปแบบ PDF File (Portable Document Format)

#### ๔. การเสนอราคา

๔.๑ ผู้ยื่นข้อเสนอต้องยื่นข้อเสนอ และเสนอราคาทางระบบจัดซื้อจัดจ้างภาครัฐ ด้วยอิเล็กทรอนิกส์ตามที่กำหนดไว้ในเอกสารประกวดราคาอิเล็กทรอนิกส์นี้ โดยไม่มีเงื่อนไขใดๆ ทั้งสิ้น และจะต้องกรอกข้อความให้ถูกต้องครบถ้วน พร้อมทั้งหลักฐานแสดงตัวตนและทำการยืนยันตัวตนของผู้ยื่นข้อเสนอโดยไม่ต้องแนบบใบเสนอราคาในรูปแบบ PDF File (Portable Document Format)

๔.๒ ให้ผู้ยื่นข้อเสนอกรอกรายละเอียดการเสนอราคาในใบเสนอราคาตามแบบเอกสารประกวดราคาจ้างก่อสร้างด้วยวิธีประกวดราคาอิเล็กทรอนิกส์ (e-bidding) ข้อ ๑.๒ ให้ครบถ้วน โดยไม่ต้องยื่นใบแจ้งปริมาณงานและราคา และใบบัญชีรายการก่อสร้างในรูปแบบ PDF File (Portable Document Format)

ในการเสนอราคาให้เสนอราคาเป็นเงินบาทและเสนอราคาได้เพียงครั้งเดียว และราคาเดียว โดยเสนอราคารวม หรือราคาต่อหน่วย หรือราคาต่อรายการ ตามเงื่อนไขที่ระบุไว้ท้ายใบเสนอราคาให้ถูกต้อง ทั้งนี้ ราคารวมที่เสนอจะต้องตรงกันทั้งตัวเลขและตัวหนังสือ ถ้าตัวเลขและตัวหนังสือไม่ตรงกัน ให้ถือตัวหนังสือเป็นสำคัญ โดยคิดราคารวมทั้งสิ้นซึ่งรวมค่าภาษีมูลค่าเพิ่ม ภาษีอากรอื่น และค่าใช้จ่ายที่ส่งไปแล้ว

ราคาที่เสนอจะต้องเสนอกำหนดยื่นราคาไม่น้อยกว่า ๒๕๐ วัน ตั้งแต่วันเสนอราคาโดยภายในกำหนดยื่นราคา ผู้ยื่นข้อเสนอต้องรับผิดชอบราคาที่ตนได้เสนอไว้และจะถอนการเสนอราคามีได้

๔.๓ ผู้ยื่นข้อเสนอจะต้องเสนอกำหนดเวลาดำเนินการก่อสร้างแล้วเสร็จไม่เกิน ๑๘๐ วัน นับถัดจากวันลงนามในสัญญาจ้างหรือจากวันที่ได้รับหนังสือแจ้งจาก องค์การบริหารส่วนจังหวัดสระบุรี ให้เริ่มทำงาน

๔.๔ ก่อนเสนอราคา ผู้ยื่นข้อเสนอควรตรวจดูร่างสัญญา แบบรูป และรายละเอียด ฯลฯ ให้ถี่ถ้วนและเข้าใจเอกสารประกวดราคาจ้างอิเล็กทรอนิกส์ทั้งหมดเสียก่อนที่จะตกลงยื่นข้อเสนอตามเงื่อนไขในเอกสารประกวดราคาจ้างอิเล็กทรอนิกส์

๔.๕ ผู้ยื่นข้อเสนอจะต้องยื่นข้อเสนอและเสนอราคาทางระบบจัดซื้อจัดจ้างภาครัฐ ด้วยอิเล็กทรอนิกส์ในวันที่ ..... ระหว่างเวลา ..... น. ถึง ..... น. และเวลาในการเสนอราคาให้ถือตามเวลาของระบบจัดซื้อจัดจ้างภาครัฐด้วยอิเล็กทรอนิกส์เป็นเกณฑ์ เมื่อพ้นกำหนดเวลายื่นข้อเสนอและเสนอราคาแล้ว จะไม่รับเอกสารการยื่นข้อเสนอและเสนอราคาใดๆ โดยเด็ดขาด

๔.๖ ผู้ยื่นข้อเสนอต้องจัดทำเอกสารสำหรับการเสนอราคาในรูปแบบไฟล์เอกสารประเภท PDF File (Portable Document Format) โดยผู้ยื่นข้อเสนอต้องเป็นผู้รับผิดชอบตรวจสอบความครบถ้วน ถูกต้อง และชัดเจนของเอกสาร PDF File ก่อนที่จะยืนยันการเสนอราคา แล้วจึงส่งข้อมูล

สำเนาถูกต้อง

นางสาวณภักษ์ แสงทรัพย์  
นักวิชาการพัสดุปฏิบัติการ

(Upload) เพื่อเป็นการเสนอราคาให้แก่องค์การบริหารส่วนจังหวัดสระบุรี ผ่านทางระบบจัดซื้อจัดจ้างภาครัฐ ด้วยอิเล็กทรอนิกส์

๔.๗ คณะกรรมการพิจารณาผลการประกวดราคาอิเล็กทรอนิกส์จะดำเนินการตรวจสอบคุณสมบัติของผู้ยื่นข้อเสนอแต่ละรายว่า เป็นผู้ยื่นข้อเสนอที่มีผลประโยชน์ร่วมกันกับผู้ยื่นข้อเสนอรายอื่น ตามข้อ ๑.๖ (๑) หรือไม่ หากปรากฏว่าผู้ยื่นข้อเสนอรายใดเป็นผู้ยื่นข้อเสนอที่มีผลประโยชน์ร่วมกันกับผู้ยื่นข้อเสนอรายอื่น คณะกรรมการฯ จะตัดรายชื่อผู้ยื่นข้อเสนอราคาที่มีผลประโยชน์ร่วมกันนั้นออกจากการเป็นผู้ยื่นข้อเสนอ

หากปรากฏต่อคณะกรรมการพิจารณาผลการประกวดราคาอิเล็กทรอนิกส์ว่า ก่อนหรือในขณะที่มีการพิจารณาข้อเสนอ มีผู้ยื่นข้อเสนอรายใดกระทำการอันเป็นการขัดขวางการแข่งขันอย่างเป็นธรรมตามข้อ ๑.๖ (๒) และคณะกรรมการฯ เชื่อว่ามีการกระทำการอันเป็นการขัดขวางการแข่งขันอย่างเป็นธรรม คณะกรรมการฯ จะตัดรายชื่อผู้ยื่นข้อเสนอรายนั้นออกจากการเป็นผู้ยื่นข้อเสนอ และองค์การบริหารส่วนจังหวัดสระบุรี จะพิจารณาลงโทษผู้ยื่นข้อเสนอดังกล่าวเป็นผู้ทำงาน เว้นแต่ องค์การบริหารส่วนจังหวัดสระบุรี จะพิจารณาเห็นว่าผู้ยื่นข้อเสนอรายนั้น มิใช่เป็นผู้ริเริ่มให้มีการกระทำดังกล่าวและได้ให้ความร่วมมือเป็นประโยชน์ต่อการพิจารณาขององค์การบริหารส่วนจังหวัดสระบุรี

๔.๘ ผู้ยื่นข้อเสนอจะต้องปฏิบัติ ดังนี้

- (๑) ปฏิบัติตามเงื่อนไขที่ระบุไว้ในเอกสารประกวดราคาอิเล็กทรอนิกส์
- (๒) ราคาที่เสนอจะต้องเป็นราคาที่รวมภาษีมูลค่าเพิ่ม และภาษีอื่นๆ (ถ้ามี)

รวมค่าใช้จ่ายทั้งปวงไว้ด้วยแล้ว

- (๓) ผู้ยื่นข้อเสนอจะต้องลงทะเบียนเพื่อเข้าสู่กระบวนการเสนอราคา ตามวัน เวลา ที่กำหนด
- (๔) ผู้ยื่นข้อเสนอจะถอนการเสนอราคาที่เสนอแล้วไม่ได้
- (๕) ผู้ยื่นข้อเสนอต้องศึกษาและทำความเข้าใจในระบบและวิธีการเสนอราคา

ด้วยวิธีประกวดราคาอิเล็กทรอนิกส์ ของกรมบัญชีกลางที่แสดงไว้ในเว็บไซต์ [www.gprocurement.go.th](http://www.gprocurement.go.th)

๔.๙ ผู้ยื่นข้อเสนอที่เป็นผู้ชนะการเสนอราคาต้องจัดทำแผนการใช้พัสดุที่ผลิตภายในประเทศและแผนการใช้เหล็กที่ผลิตภายในประเทศ โดยยื่นให้หน่วยงานของรัฐภายใน ๖๐ วัน นับถัดจากวันลงนามในสัญญา

## ๕. หลักเกณฑ์และสิทธิในการพิจารณา

๕.๑ การพิจารณาผลการยื่นข้อเสนอประกวดราคาอิเล็กทรอนิกส์ครั้งนี้ องค์การบริหารส่วนจังหวัดสระบุรีจะพิจารณาตัดสินโดยใช้หลักเกณฑ์ ราคา

๕.๒ การพิจารณาผู้ชนะการยื่นข้อเสนอ  
กรณีใช้หลักเกณฑ์ราคาในการพิจารณาผู้ชนะการยื่นข้อเสนอ องค์การบริหารส่วนจังหวัดสระบุรี จะพิจารณาจาก ราคารวม

**สำเนาถูกต้อง**

  
(นางสาวณภภัช แสงทรัพย์)  
นักวิชาการพัสดุปฏิบัติการ

๕.๓ หากผู้ยื่นข้อเสนอรายใดมีคุณสมบัติไม่ถูกต้องตามข้อ ๒ หรือยื่นหลักฐานการยื่นข้อเสนอไม่ถูกต้อง หรือไม่ครบถ้วนตามข้อ ๓ หรือยื่นข้อเสนอไม่ถูกต้องตามข้อ ๔ แล้ว คณะกรรมการพิจารณาผลการประกวดราคาอิเล็กทรอนิกส์จะไม่รับพิจารณาข้อเสนอของผู้ยื่นข้อเสนอรายนั้น เว้นแต่ผู้ยื่นข้อเสนอรายใดเสนอเอกสารทางเทคนิคหรือรายละเอียดคุณลักษณะเฉพาะของพัสดุที่จะจ้างไม่ครบถ้วน หรือเสนอรายละเอียดแตกต่างไปจากเงื่อนไขที่องค์การบริหารส่วนจังหวัดสระบุรีกำหนดไว้ในประกาศและเอกสารประกวดราคาอิเล็กทรอนิกส์ ในส่วนที่มีใช้สาระสำคัญและความแตกต่างนั้น ไม่มีผลทำให้เกิดการได้เปรียบเสียเปรียบต่อผู้ยื่นข้อเสนอรายอื่น หรือเป็นการผิดพลาดเล็กน้อย คณะกรรมการฯ อาจพิจารณาผ่อนปรนการตัดสินสิทธิผู้ยื่นข้อเสนอรายนั้น

๕.๔ องค์การบริหารส่วนจังหวัดสระบุรีสงวนสิทธิ์ไม่พิจารณาข้อเสนอของผู้ยื่นข้อเสนอโดยไม่มีการผ่อนผัน ในกรณีดังต่อไปนี้

(๑) ไม่ปรากฏชื่อผู้ยื่นข้อเสนอรายนั้นในบัญชีรายชื่อผู้รับเอกสารประกวดราคาอิเล็กทรอนิกส์ทางระบบจัดซื้อจัดจ้างด้วยอิเล็กทรอนิกส์ หรือบัญชีรายชื่อผู้ซื้อเอกสารประกวดราคาอิเล็กทรอนิกส์ ทางระบบจัดซื้อจัดจ้างด้วยอิเล็กทรอนิกส์ ขององค์การบริหารส่วนจังหวัดสระบุรี

(๒) ไม่กรอกชื่อผู้ยื่นข้อเสนอในการเสนอราคาทางระบบจัดซื้อจัดจ้างด้วยอิเล็กทรอนิกส์

(๓) เสนอรายละเอียดแตกต่างไปจากเงื่อนไขที่กำหนดในเอกสารประกวดราคาอิเล็กทรอนิกส์ที่เป็นสาระสำคัญ หรือมีผลทำให้เกิดความได้เปรียบเสียเปรียบแก่ผู้ยื่นข้อเสนอรายอื่น

๕.๕ ในการตัดสินการประกวดราคาอิเล็กทรอนิกส์หรือในการทำสัญญา คณะกรรมการพิจารณาผลการประกวดราคาอิเล็กทรอนิกส์หรือองค์การบริหารส่วนจังหวัดสระบุรี มีสิทธิให้ผู้ยื่นข้อเสนอชี้แจงข้อเท็จจริงเพิ่มเติมได้ องค์การบริหารส่วนจังหวัดสระบุรีมีสิทธิที่จะไม่รับข้อเสนอ ไม่รับราคา หรือไม่ทำสัญญา หากข้อเท็จจริงดังกล่าวไม่เหมาะสมหรือไม่ถูกต้อง

๕.๖ องค์การบริหารส่วนจังหวัดสระบุรีทรงไว้ซึ่งสิทธิที่จะไม่รับราคาต่ำสุด หรือราคาหนึ่งราคาใด หรือราคาที่เสนอทั้งหมดก็ได้ และอาจพิจารณาเลือกจ้างในจำนวน หรือขนาด หรือเฉพาะรายการหนึ่งรายการใด หรืออาจจะยกเลิก การประกวดราคาอิเล็กทรอนิกส์โดยไม่พิจารณาจัดจ้างเลยก็ได้ สุดแต่จะพิจารณา ทั้งนี้ เพื่อประโยชน์ของทางราชการเป็นสำคัญ และให้ถือว่าการตัดสินขององค์การบริหารส่วนจังหวัดสระบุรีเป็นเด็ดขาดผู้ยื่นข้อเสนอจะเรียกร้องค่าใช้จ่าย หรือค่าเสียหายใดๆ มิได้ รวมทั้ง องค์การบริหารส่วนจังหวัดสระบุรี จะพิจารณายกเลิกการประกวดราคาอิเล็กทรอนิกส์และลงโทษผู้ยื่นข้อเสนอเป็นผู้ทิ้งงาน ไม่ว่าจะเป็นผู้ยื่นข้อเสนอที่ได้รับการคัดเลือกหรือไม่ก็ตาม หากมีเหตุที่เชื่อถือได้ว่ายื่นข้อเสนอกระทำการโดยไม่สุจริต เช่น การเสนอเอกสารอันเป็นเท็จ หรือใช้ข้อมูลคลาดเคลื่อน หรือนิติบุคคลอื่นมาเสนอราคาแทน เป็นต้น

ในกรณีที่ผู้ยื่นข้อเสนอรายที่เสนอราคาต่ำสุด เสนอราคาต่ำจนคาดหมายได้ว่าไม่อาจดำเนินงานตามเอกสารประกวดราคาอิเล็กทรอนิกส์ได้ คณะกรรมการพิจารณาผลการประกวดราคาอิเล็กทรอนิกส์หรือองค์การบริหารส่วนจังหวัดสระบุรี จะให้ผู้ยื่นข้อเสนอชี้แจงและแสดงหลักฐานที่ทำให้เชื่อได้ว่าผู้ยื่นข้อเสนอสามารถดำเนินงานตามเอกสารประกวดราคาอิเล็กทรอนิกส์ให้เสร็จสมบูรณ์ หากคำชี้แจงไม่เป็นที่ยอมรับ

นางสาวณภักข์ แสงทรัพย์)  
นักวิชาการพัสดุปฏิบัติการ

องค์การบริหารส่วนจังหวัดสระบุรี มีสิทธิที่จะไม่รับข้อเสนอหรือไม่รับราคาของผู้ยื่นข้อเสนอรายนั้น ทั้งนี้ ผู้ยื่นข้อเสนอดังกล่าวไม่มีสิทธิเรียกร้องค่าใช้จ่ายหรือค่าเสียหายใดๆ จากองค์การบริหารส่วนจังหวัดสระบุรี

๕.๗ ก่อนลงนามในสัญญา องค์การบริหารส่วนจังหวัดสระบุรี อาจประกาศยกเลิก การประกวดราคาอิเล็กทรอนิกส์ หากปรากฏว่ามีการกระทำที่เข้าลักษณะผู้ยื่นข้อเสนอที่ชนะการประกวดราคา หรือที่ได้รับการคัดเลือกมีผลประโยชน์ร่วมกัน หรือมีส่วนได้เสียกับผู้ยื่นข้อเสนอรายอื่น หรือขัดขวางการแข่งขัน อย่างเป็นธรรม หรือสมยอมกันกับผู้ยื่นข้อเสนอรายอื่น หรือเจ้าหน้าที่ในการเสนอราคา หรือถือว่ากระทำการ ทุจริตอื่นใดในการเสนอราคา

๕.๘ หากผู้ยื่นข้อเสนอซึ่งเป็นผู้ประกอบการ SMEs เสนอราคาสูงกว่าราคาต่ำสุดของ ผู้ยื่นข้อเสนอรายอื่นที่ไม่เกินร้อยละ ๑๐ ให้หน่วยงานของรัฐจัดซื้อจัดจ้างจากผู้ประกอบการ SMEs ดังกล่าว โดยจัดเรียงลำดับผู้ยื่นข้อเสนอซึ่งเป็นผู้ประกอบการ SMEs ซึ่งเสนอราคาสูงกว่าราคาต่ำสุดของผู้ยื่นข้อเสนอ รายอื่นไม่เกินร้อยละ ๑๐ ที่จะเรียกมาทำสัญญาไม่เกิน ๓ ราย

ผู้ยื่นข้อเสนอที่เป็นกิจการร่วมค้าที่จะได้สิทธิตามวรรคหนึ่ง ผู้เข้าร่วมค้าทุกราย จะต้องเป็นผู้ประกอบการ SMEs

๕.๙ หากผู้ยื่นข้อเสนอซึ่งมิใช่ผู้ประกอบการ SMEs แต่เป็นบุคคลธรรมดาที่ถือ สัญชาติไทยหรือนิติบุคคลที่จัดตั้งขึ้นตามกฎหมายไทยเสนอราคาสูงกว่าราคาต่ำสุดของผู้ยื่นข้อเสนอ ซึ่งเป็นบุคคลธรรมดาที่มีได้ถือสัญชาติไทยหรือนิติบุคคลที่จัดตั้งขึ้นตามกฎหมายของต่างประเทศไม่เกิน ร้อยละ ๓ ให้หน่วยงานของรัฐจัดซื้อหรือจัดจ้างจากผู้ยื่นข้อเสนอซึ่งเป็นบุคคลธรรมดาที่ถือสัญชาติไทย หรือนิติบุคคลที่จัดตั้งขึ้นตามกฎหมายไทยดังกล่าว

ผู้ยื่นข้อเสนอที่เป็นกิจการร่วมค้าที่จะได้สิทธิตามวรรคหนึ่ง ผู้เข้าร่วมค้าทุกราย จะต้องเป็นผู้ประกอบการที่เป็นบุคคลธรรมดาที่ถือสัญชาติไทยหรือนิติบุคคลที่จัดตั้งขึ้นตามกฎหมายไทย

## ๖. การทำสัญญาจ้างก่อสร้าง

ผู้ชนะการประกวดราคาอิเล็กทรอนิกส์จะต้องทำสัญญาจ้างตามแบบสัญญา ดังระบุ ในข้อ ๑.๓ หรือทำข้อตกลงเป็นหนังสือกับองค์การบริหารส่วนจังหวัดสระบุรี ภายใน ๗ วัน นับถัดจากวันที่ ได้รับแจ้ง และจะต้องวางหลักประกันสัญญาเป็นจำนวนเงินเท่ากับร้อยละ ๕ ของราคาค่าจ้างที่ประกวดราคา อิเล็กทรอนิกส์ ให้องค์การบริหารส่วนจังหวัดสระบุรียึดถือไว้ในขณะทำสัญญาโดยใช้หลักประกันอย่างหนึ่ง อย่างไม่ใด ดังต่อไปนี้

๖.๑ เงินสด

๖.๒ เช็คหรือตราพท์ที่ธนาคารเซ็นส่งจ่าย ซึ่งเป็นเช็คหรือตราพท์ลงวันที่ที่ใช้เช็ค หรือตราพท์นั้น ชำระต่อเจ้าหน้าที่ในวันทำสัญญา หรือก่อนวันนั้นไม่เกิน ๓ วันทำการ

๖.๓ หนังสือค้ำประกันของธนาคารภายในประเทศ ตามตัวอย่างที่คณะกรรมการ นโยบายกำหนด ดังระบุในข้อ ๑.๔ (๒) หรือจะเป็นหนังสือค้ำประกันอิเล็กทรอนิกส์ตามวิธีการที่ กรมบัญชีกลางกำหนด

**สำเนาถูกต้อง**



(นางสาวณภักษ์ แสงทรัพย์)  
นักวิชาการพัสดุปฏิบัติการ

๖.๔ หนังสือค้ำประกันของบริษัทเงินทุน หรือบริษัทเงินทุนหลักทรัพย์ที่ได้รับอนุญาตให้ประกอบกิจการเงินทุนเพื่อการพาณิชย์และประกอบธุรกิจค้ำประกันตามประกาศของธนาคารแห่งประเทศไทย ตามรายชื่อบริษัทเงินทุนที่ธนาคารแห่งประเทศไทยแจ้งเวียนให้ทราบ โดยอนุโลมให้ใช้ตามตัวอย่างหนังสือค้ำประกันของธนาคารที่คณะกรรมการนโยบายกำหนด ดังระบุในข้อ ๑.๔ (๒)

๖.๕ พันธบัตรรัฐบาลไทย

หลักประกันนี้จะคืนให้ โดยไม่มีดอกเบี้ยภายใน ๑๕ วันนับถัดจากวันที่ผู้ชนะการประกวดราคาอิเล็กทรอนิกส์ (ผู้รับจ้าง) พ้นจากข้อผูกพันตามสัญญาจ้างแล้ว

#### ๗. ค่าจ้างและการจ่ายเงิน

องค์การบริหารส่วนจังหวัดสระบุรีจะจ่ายค่าจ้างซึ่งได้รวมภาษีมูลค่าเพิ่ม ตลอดจนภาษีอื่น ๆ และค่าใช้จ่ายทั้งปวงแล้ว โดยถือราคาเหมารวมเป็นเกณฑ์ และกำหนดการจ่ายเงินเป็น จำนวน ๓ งวด ดังนี้

งวดที่ ๑ เป็นจำนวนเงินในอัตราร้อยละ ๒๐ ของค่าจ้าง เมื่อผู้รับจ้างได้ปฏิบัติงาน

- งานถมดินปรับระดับ พร้อมบดอัดดินบริเวณก่อสร้าง ทั้งหมดแล้วเสร็จ
  - งานเสาเข็มพร้อมสกัดหัวเสา ทั้งหมดแล้วเสร็จ
  - หล่อคอนกรีตฐานราก-เสาตอม่อ คสล. ทั้งหมดแล้วเสร็จ
  - หล่อคอนกรีตเสา คสล. ทั้งหมดแล้วเสร็จ
  - เทพื้น คสล. ชั้นที่ ๑ ทั้งหมดแล้วเสร็จ
  - วาง Sleeve ท่อระบบต่าง ๆ ในคอนกรีตชั้นที่ ๑ ทั้งหมดแล้วเสร็จ
- ให้แล้วเสร็จภายใน ๖๐ วัน

งวดที่ ๒ เป็นจำนวนเงินในอัตราร้อยละ ๔๐ ของค่าจ้าง เมื่อผู้รับจ้างได้ปฏิบัติงาน

- หล่อคอนกรีตคานชั้นที่ ๒ ทั้งหมดแล้วเสร็จ
- วางแผ่นพื้นสำเร็จรูปและเทพื้น คสล. ชั้นที่ ๒ ทั้งหมดแล้วเสร็จ
- หล่อคอนกรีตบันได ทั้งหมดแล้วเสร็จ
- หล่อคอนกรีตคาน คสล. ชั้นหลังคา ทั้งหมดแล้วเสร็จ
- ประกอบและติดตั้งโครงหลังคาเหล็ก ทั้งหมดแล้วเสร็จ
- ทาสีกันสนิม ทั้งหมดแล้วเสร็จ
- มุงหลังคาและส่วนประกอบต่าง ๆ ของงานหลังคา แล้วเสร็จ
- ก่อผนังติดตั้งวงกบพร้อมหล่อคอนกรีตเสาเอ็นทับหลัง คสล. ทั้งหมดและ

ติดตั้งประตูหน้าต่าง ทั้งหมดแล้วเสร็จ

- ฉาบปูนภายในอาคาร ทั้งหมดแล้วเสร็จ
- ตบแต่งผนังบุกระเบื้อง แล้วเสร็จ
- ตบแต่งผิวบันได ทั้งหมดแล้วเสร็จ
- ทำโครงเคร่าฝ้าเพดานพร้อมติดตั้งฝ้าเพดาน แล้วเสร็จทั้งหมด

ให้แล้วเสร็จภายใน ๑๒๐ วัน

**สำเนาถูกต้อง**

  
(นางสาวณภักษ์ แสงทรัพย์)  
นักวิชาการพัฒนาปฏิบัติการ

งวดที่ ๓ (งวดสุดท้าย) เป็นจำนวนเงินในอัตราร้อยละ ๔๐ ของค่าจ้าง เมื่อผู้รับจ้างได้

#### ปฏิบัติงาน

- ทำการก่อสร้างส่วนต่าง ๆ ของงานโครงสร้างที่เหลือทั้งหมดแล้วเสร็จ
- ติดตั้งราวบันไดและส่วนประกอบบันไดแล้วเสร็จ
- ติดตั้งเครื่องสุขภัณฑ์ประกอบห้องน้ำและห้องส้วมแล้วเสร็จ
- ติดตั้งดวงโคม สวิตช์ เตารับพร้อมอุปกรณ์ทั้งหมดแล้วเสร็จ
- ทาสีตกแต่งส่วนต่าง ๆ ทั้งภายในและภายนอกส่วนที่ต้องทาแล้วเสร็จ
- ทำการทดสอบการใช้งานของระบบสาธารณูปโภคต่าง ๆ จนใช้งาน

#### ได้เรียบร้อยสมบูรณ์

- นอกจากนี้ให้ทำการก่อสร้างส่วนอื่น ๆ ที่เหลือทั้งหมดให้แล้วเสร็จเรียบร้อย

#### ถูกต้องครบถ้วนตามรูปแบบ

### ๘. อัตราค่าปรับ

ค่าปรับตามสัญญาจ้างแนบท้ายเอกสารประกวดราคาอิเล็กทรอนิกส์นี้ หรือข้อตกลงจ้าง

เป็นหนังสือจะกำหนด ดังนี้

๘.๑ กรณีที่ผู้รับจ้างนำงานที่รับจ้างไปจ้างช่วงให้ผู้อื่นทำอีกทอดหนึ่งโดยไม่ได้รับอนุญาตจากองค์การบริหารส่วนจังหวัดสระบุรี จะกำหนดค่าปรับสำหรับการฝ่าฝืนดังกล่าวเป็นจำนวนร้อยละ ๑๐.๐๐ ของวงเงินของงานจ้างช่วงนั้น

๘.๒ กรณีที่ผู้รับจ้างปฏิบัติผิดสัญญาจ้างก่อสร้าง นอกเหนือจากข้อ ๘.๑ จะกำหนดค่าปรับเป็นรายวันเป็นจำนวนเงินตายตัวในอัตราร้อยละ ๐.๑๐ ของราคางานจ้าง

### ๙. การรับประกันความชำรุดบกพร่อง

ผู้ชนะการประกวดราคาอิเล็กทรอนิกส์ซึ่งได้ทำสัญญาจ้าง ตามแบบ ดังระบุในข้อ ๑.๓ หรือข้อตกลงจ้างเป็นหนังสือแล้วแต่กรณี จะต้องรับประกันความชำรุดบกพร่องของงานจ้างที่เกิดขึ้นภายในระยะเวลาไม่น้อยกว่า ๒ ปี นับถัดจากวันที่องค์การบริหารส่วนจังหวัดสระบุรีได้รับมอบงาน โดยต้องรับผิดชอบซ่อมแซมแก้ไขให้ใช้งานได้ดังเดิมภายใน ๑๕ วัน นับถัดจากวันที่ได้รับแจ้งความชำรุดบกพร่อง

### ๑๐. ข้อสงวนสิทธิในการยื่นข้อเสนอและอื่น ๆ

๑๐.๑ เงินค่าจ้างสำหรับงานจ้างครั้งนี้ ได้มาจาก ตามบัญชีโอนเงินงบประมาณรายจ่ายประจำปีงบประมาณ พ.ศ. ๒๕๖๕ อนุมัติเมื่อวันที่ ๘ สิงหาคม ๒๕๖๕ ครั้งที่ ๑๖

การลงนามในสัญญาจะกระทำต่อเมื่อ องค์การบริหารส่วนจังหวัดสระบุรีได้รับอนุมัติเงินค่าก่อสร้างจากตามบัญชีโอนเงินงบประมาณรายจ่ายประจำปีงบประมาณ พ.ศ. ๒๕๖๕ อนุมัติเมื่อวันที่ ๘ สิงหาคม ๒๕๖๕ ครั้งที่ ๑๖

๑๐.๒ เมื่อองค์การบริหารส่วนจังหวัดสระบุรีได้คัดเลือกผู้ยื่นข้อเสนอรายใดให้เป็นผู้รับจ้าง และได้ตกลงจ้าง ตามการประกวดราคาอิเล็กทรอนิกส์แล้ว ถ้าผู้รับจ้างจะต้องส่งหรือนำสิ่งของมาเพื่องานจ้างดังกล่าวเข้ามาจากต่างประเทศ และของนั้นต้องนำเข้ามาโดยทางเรือในเส้นทางที่มีเรือไทยเดินอยู่

สำเนาถูกต้อง

  
(นางสาวณภักษ์ แสงทรัพย์)  
นักวิชาการพัสดุปฏิบัติการ

และสามารถให้บริการรับขนได้ตามที่รัฐมนตรีว่าการกระทรวงคมนาคมประกาศกำหนด ผู้ยื่นข้อเสนอซึ่งเป็นผู้รับจ้างจะต้องปฏิบัติตามกฎหมายว่าด้วยการส่งเสริมการพาณิชย์ ดังนี้

(๑) แจ้างการสั่งหรือนำสิ่งของดังกล่าวเข้ามาจากต่างประเทศต่อกรมเจ้าท่า ภายใน ๗ วัน นับตั้งแต่วันที่ผู้รับจ้างสั่งหรือซื้อของจากต่างประเทศ เว้นแต่เป็นของที่รัฐมนตรีว่าการกระทรวงคมนาคมประกาศยกเว้นให้บรรทุกโดยเรืออื่นได้

(๒) จัดการให้สิ่งของดังกล่าวบรรทุกโดยเรือไทย หรือเรือที่มีสิทธิเช่นเดียวกับเรือไทยจากต่างประเทศมายังประเทศไทย เว้นแต่จะได้รับอนุญาตจากกรมเจ้าท่า ให้บรรทุกสิ่งของนั้นโดยเรืออื่นที่มีใช่เรือไทย ซึ่งจะต้องได้รับอนุญาตเช่นนั้นก่อนบรรทุกของลงเรืออื่น หรือเป็นของที่รัฐมนตรีว่าการกระทรวงคมนาคมประกาศยกเว้นให้บรรทุกโดยเรืออื่น

(๓) ในกรณีที่ไม่ปฏิบัติตาม (๑) หรือ (๒) ผู้รับจ้างจะต้องรับผิดชอบตามกฎหมายว่าด้วยการส่งเสริมการพาณิชย์

๑๐.๓ ผู้ยื่นข้อเสนอซึ่งองค์การบริหารส่วนจังหวัดสระบุรีได้คัดเลือกแล้ว ไม่ไปทำสัญญาหรือข้อตกลงจ้างเป็นหนังสือภายในเวลาที่กำหนดดังระบุไว้ในข้อ ๗ องค์การบริหารส่วนจังหวัดสระบุรี จะริบหลักประกันการยื่นข้อเสนอ หรือเรียกจ้งจากผู้ออกหนังสือค้ำประกัน การยื่นข้อเสนอทันที และอาจพิจารณาเรียกจ้งให้ชดใช้ความเสียหายอื่น (ถ้ามี) รวมทั้งจะพิจารณาให้เป็นผู้ทำงาน ตามระเบียบกระทรวงการคลังว่าด้วยการจัดซื้อจัดจ้างและการบริหารพัสดุภาครัฐ

๑๐.๔ องค์การบริหารส่วนจังหวัดสระบุรีสงวนสิทธิ์ที่จะแก้ไขเพิ่มเติมเงื่อนไข หรือข้อกำหนดในแบบสัญญาหรือข้อตกลงจ้างเป็นหนังสือให้เป็นไปตามความเห็นของสำนักงานอัยการสูงสุด (ถ้ามี)

๑๐.๕ ในกรณีที่เอกสารแนบท้ายเอกสารประกวดราคาอิเล็กทรอนิกส์ มีความขัดหรือแย้งกันผู้ยื่นข้อเสนอจะต้องปฏิบัติตามคำวินิจฉัยขององค์การบริหารส่วนจังหวัดสระบุรี คำวินิจฉัยดังกล่าวให้ถือเป็นที่สุด และผู้ยื่นข้อเสนอไม่มีสิทธิเรียกร้องค่าใช้จ่ายใดๆ เพิ่มเติม

๑๐.๖ องค์การบริหารส่วนจังหวัดสระบุรี อาจประกาศยกเลิกการจัดจ้างในกรณีต่อไปนี้ได้ โดยที่ผู้ยื่นข้อเสนอจะเรียกร้องค่าเสียหายใดๆ จากองค์การบริหารส่วนจังหวัดสระบุรีไม่ได้

(๑) องค์การบริหารส่วนจังหวัดสระบุรีไม่ได้รับการจัดสรรเงินที่จะใช้ในการจัดจ้างหรือได้รับจัดสรรแต่ไม่เพียงพอที่จะทำการจัดจ้างครั้งนี้ต่อไป

(๒) มีการกระทำที่เข้าลักษณะผู้ยื่นข้อเสนอที่ชนะการจัดจ้างหรือที่ได้รับเลือกมีผลประโยชน์ร่วมกัน หรือมีส่วนได้เสียกับผู้ยื่นข้อเสนอรายอื่น หรือขัดขวางการแข่งขันอย่างเป็นธรรมหรือสมยอมกันกับผู้ยื่นข้อเสนอรายอื่น หรือเจ้าหน้าที่ในการเสนอราคา หรือสื่อว่ากระทำการทุจริตอื่นใดในการเสนอราคา

(๓) การทำการจัดจ้างครั้งนี้ต่อไปอาจก่อให้เกิดความเสียหายแก่องค์การบริหารส่วนจังหวัดสระบุรี หรือกระทบต่อประโยชน์สาธารณะ

(๔) กรณีอื่นในทำนองเดียวกับ (๑) (๒) หรือ (๓) ตามที่กำหนดในกฎกระทรวงซึ่งออกตามความในกฎหมายว่าด้วยการจัดซื้อจัดจ้างและการบริหารพัสดุภาครัฐ

**สำเนาถูกต้อง**

  
(นางสาวณภักษ์ แสงทรัพย์)  
นักวิชาการพัสดุปฏิบัติการ

### ๑๑. การปรับราคาค่างานก่อสร้าง

การปรับราคาค่างานก่อสร้างตามสูตรการปรับราคาดังระบุในข้อ ๑.๕ จะนำมาใช้ในกรณีที่ ค่างานก่อสร้างลดลงหรือเพิ่มขึ้น โดยวิธีการต่อไปนี้

ตามเงื่อนไข หลักเกณฑ์ สูตรและวิธีคำนวณที่ใช้กับสัญญาแบบปรับราคาได้ตามมติคณะรัฐมนตรี เมื่อวันที่ ๒๒ สิงหาคม ๒๕๓๒ เรื่อง การพิจารณาช่วยเหลือผู้ประกอบการอาชีพงานก่อสร้าง ตามหนังสือสำนักเลขาธิการคณะรัฐมนตรี ที่ นร ๐๒๐๓/ว ๑๐๙ ลงวันที่ ๒๔ สิงหาคม ๒๕๓๒

สูตรการปรับราคา (สูตรค่า K) จะต้องคงที่ที่ระดับที่กำหนดไว้ในวันแล้วเสร็จตามที่กำหนดไว้ในสัญญา หรือภายในระยะเวลาที่องค์การบริหารส่วนจังหวัดสระบุรีได้ขยายออกไป โดยจะใช้สูตรของทางราชการที่ได้ระบุในข้อ ๑.๕ ดังนี้

$$K = 0.25 + 0.15 * It / Io + 0.10 * Ct / Co + 0.40 * Mt / Mo + 0.10 * St / So$$

### ๑๒. มาตรฐานฝีมือช่าง

เมื่อองค์การบริหารส่วนจังหวัดสระบุรีได้คัดเลือกผู้ยื่นข้อเสนอรายใดให้เป็นผู้รับจ้างและได้ตกลงจ้างก่อสร้างตามประกาศนี้แล้ว ผู้ยื่นข้อเสนอจะต้องตกลงว่าในการปฏิบัติงานก่อสร้างดังกล่าว ผู้เสนอราคาจะต้องมีและใช้ผู้มีวุฒิบัตรระดับ ปวช. ปวส. และปวท. หรือเทียบเท่าจากสถาบันการศึกษาที่ ก.พ. รับรองให้เข้ารับราชการได้ ในอัตราไม่ต่ำกว่าร้อยละ ๑๐ ของแต่ละ สาขาช่างแต่ละจะต้องมีจำนวนช่างอย่างน้อย ๑ คน ในแต่ละสาขาช่าง ดังต่อไปนี้

๑๒.๑ ช่างก่อสร้าง/ช่างโยธา

### ๑๓. การปฏิบัติตามกฎหมายและระเบียบ

ในระหว่างระยะเวลาการก่อสร้าง ผู้ยื่นข้อเสนอที่ได้รับการคัดเลือกให้เป็นผู้รับจ้างต้องปฏิบัติตามหลักเกณฑ์ที่กฎหมายและระเบียบได้กำหนดไว้โดยเคร่งครัด

### ๑๔. การประเมินผลการปฏิบัติงานของผู้ประกอบการ

องค์การบริหารส่วนจังหวัดสระบุรี สามารถนำผลการปฏิบัติงานแล้วเสร็จตามสัญญาของผู้ยื่นข้อเสนอที่ได้รับการคัดเลือกให้เป็นผู้รับจ้างเพื่อนำมาประเมินผลการปฏิบัติงานของผู้ประกอบการ

ทั้งนี้ หากผู้ยื่นข้อเสนอที่ได้รับการคัดเลือกไม่ผ่านเกณฑ์ที่กำหนดจะถูกเร่งรับการยื่นข้อเสนอหรือทำสัญญากับองค์การบริหารส่วนจังหวัดสระบุรี ไว้ชั่วคราว

องค์การบริหารส่วนจังหวัดสระบุรี



สำเนาถูกต้อง

(นางสาวณภักษ์ แสงทรัพย์)  
นักวิชาการพัสดุปฏิบัติการ

## ตารางการจัดทำแผนการใช้เหล็กที่ผลิตภายในประเทศ

โครงการ .....

รายการวัสดุหรือครุภัณฑ์ที่ใช้ในโครงการ  
 แผนการใช้เหล็กที่ผลิตภายในประเทศ  
 ปริมาณเหล็กทั้งโครงการ xxx (ตัน)

ลำดับ	รายการ	หน่วย	ปริมาณ	เหล็ก ในประเทศ	เหล็ก ต่างประเทศ
๑	เหล็กเส้น	ตัน			
๒	เหล็กข้ออ	ตัน			
๓	เหล็กเส้นกรม	ตัน			
๔					
๕					
รวม			xxx	xxx	xxx
อัตรา (ร้อยละ)			๑๐๐	๙๐	๑๐

ลงชื่อ ..... (คู่สัญญาฝ่ายผู้รับจ้าง)  
 ( )

**สำเนาถูกต้อง**

(นางสาวณภักษ์ แสงทรัพย์)  
 นักวิชาการพัสดุปฏิบัติการ

## ตารางการจัดทำแผนการใช้วัสดุที่ผลิตภายในประเทศ

โครงการ .....

รายการวัสดุหรือครุภัณฑ์ที่ใช้ในโครงการ  
แผนการใช้วัสดุที่ผลิตภายในประเทศ

ลำดับ	รายการ	หน่วย	ปริมาณ	ราคาต่อหน่วย (บาท)	เป็นเงิน (รวม)	วัสดุ ในประเทศ	วัสดุ ต่างประเทศ
๑	ปูนซีเมนต์						
๒	กระเบื้อง						
๓	ฝ้าเพดาน						
๔	หลอดไฟ						
๕	โคมไฟ						
รวม					xxx	xxx	xxx
อัตรา (ร้อยละ)					๑๐๐	๗๐	๓๐

ลงชื่อ ..... (คู่สัญญาฝ่ายผู้รับจ้าง)  
( )

สำเนาถูกต้อง

(นางสาวณภักษ์ แสงทรัพย์)  
นักวิชาการพัสดุปฏิบัติการ



## บันทึกข้อความ

ส่วนราชการ สำนักช่าง ส่วนการโยธา ฝ่ายช่างสุขาภิบาล โทร.๐-๓๖๒๑-๔๐๙๐

ที่ สบ ๕๑๐๐๕/๕๑๖๔

วันที่ ๑๖ พฤศจิกายน ๒๕๖๕

เรื่อง รายงานผลการจัดทำรายละเอียดแบบรูปรายการก่อสร้าง

เรียน นายกองค้การบริหารส่วนจังหวัดสระบุรี

ตามคำสั่งองค์การบริหารส่วนจังหวัดสระบุรี ที่ ๑๙๘๔/๒๕๖๕ ลงวันที่ ๒๗ ตุลาคม ๒๕๖๕ เรื่อง แต่งตั้งคณะกรรมการจัดทำแบบรูปรายการงานก่อสร้าง สำหรับการประกวดราคาจ้างก่อสร้างอาคารศูนย์ซ่อมอุปกรณ์เพื่อการฟื้นฟูสมรรถภาพของกองทุนฟื้นฟูสมรรถภาพที่จำเป็นต่อสุขภาพจังหวัดสระบุรี ด้วยวิธีการประกวดราคาอิเล็กทรอนิกส์ (e-bidding) งบประมาณ ๓,๓๗๕,๐๐๐.- บาท (สามล้านสามแสนเจ็ดหมื่นห้าพันบาทถ้วน) โดยเบิกจ่ายจากข้อบัญญัติองค์การบริหารส่วนจังหวัดสระบุรี เรื่อง งบประมาณรายจ่ายประจำปีงบประมาณ พ.ศ.๒๕๖๕ แผนงานอุตสาหกรรมและการโยธา งานก่อสร้าง งบลงทุน หมวดค่าที่ดินและสิ่งก่อสร้าง ประเภทค่าก่อสร้างและสิ่งสาธารณูปการ เพื่อใช้จ่ายในการจัดทำโครงการก่อสร้างอาคารศูนย์ซ่อมอุปกรณ์เพื่อการฟื้นฟูสมรรถภาพของกองทุนฟื้นฟูสมรรถภาพที่จำเป็นต่อสุขภาพจังหวัดสระบุรี งบประมาณ ๓,๓๗๕,๐๐๐.- บาท (สามล้านสามแสนเจ็ดหมื่นห้าพันบาทถ้วน) นั้น

บัดนี้ คณะกรรมการฯ ได้ร่วมกันพิจารณาจัดทำรายละเอียดแบบรูปรายการก่อสร้างและคณะกรรมการกำหนดราคากลางเสร็จเรียบร้อยแล้ว โดยมีรายละเอียดตามเอกสารที่แนบมาพร้อมนี้

จึงเรียนมาเพื่อโปรดพิจารณา หากเห็นชอบขอได้โปรดอนุมัติให้ใช้รายละเอียดแบบรูปรายการก่อสร้างและคณะกรรมการกำหนดราคากลาง ตามที่คณะกรรมการฯ เสนอ เพื่อดำเนินการตามระเบียบพัสดุฯ ต่อไป

(ลงชื่อ).....ประธานกรรมการ  
(นายวันเฉลิม แก้ววิสูตร)  
วิศวกรโยธาชำนาญการ

(ลงชื่อ).....กรรมการ  
(นายทศพล พรรคนาวิน)  
วิศวกรโยธาชำนาญการ

(ลงชื่อ).....กรรมการ  
(นายชัยภัทร คงสมอาจ)  
นายช่างโยธาชำนาญงาน

อนุมัติ

(นายธนภุต อัคระสัมปณณะ)

รองนายกองค์การบริหารส่วนจังหวัด ปฏิบัติราชการแทน  
นายกองค์การบริหารส่วนจังหวัดสระบุรี

(นายฉัตรวัฒน์ ศิริชัยภูวนาคาร)  
ปลัดองค์การบริหารส่วนจังหวัดสระบุรี

(นางทิติยาพร เพชรประดับ)  
รองปลัดองค์การบริหารส่วนจังหวัด  
สำเนาถูกต้อง

(นางสาวณภักษ์ แสงทรัพย์)  
นักวิชาการพัสดุปฏิบัติการ

**รายละเอียดแบบรูปรายการก่อสร้าง**  
**โครงการก่อสร้างอาคารศูนย์ซ่อมอุปกรณ์เพื่อการฟื้นฟูสมรรถภาพ ของกองทุนฟื้นฟูสมรรถภาพที่**  
**จำเป็นต่อสุขภาพจังหวัดสระบุรีขององค์การบริหารส่วนจังหวัดสระบุรี**  
**โดยวิธีประกวดราคาอิเล็กทรอนิกส์ (e-bidding)**

\*\*\*\*\*

**๑. ชื่อโครงการ**

ก่อสร้างอาคารศูนย์ซ่อมอุปกรณ์เพื่อการฟื้นฟูสมรรถภาพ ของกองทุนฟื้นฟูสมรรถภาพที่จำเป็นต่อสุขภาพจังหวัดสระบุรีขององค์การบริหารส่วนจังหวัดสระบุรี

**๒. วัตถุประสงค์**

- ๒.๑ เพื่อเป็นสถานที่จัดเก็บอุปกรณ์ที่ชำรุด เสียหาย รอการซ่อมแซม
- ๒.๒ เพื่อสถานที่จัดเก็บอุปกรณ์เพื่อการฟื้นฟูสมรรถภาพ ที่ให้บริการแก่ ผู้พิการ ผู้สูงอายุ และผู้ที่อยู่ในระยะที่จำเป็นต้องได้รับการฟื้นฟูสมรรถภาพ ยืมกลับไปใช้ที่บ้าน ภายในจังหวัดสระบุรี
- ๒.๓ เพื่อเป็นอาคารสำนักงาน ของเจ้าหน้าที่ที่ปฏิบัติงานกองทุนฟื้นฟูสมรรถภาพที่จำเป็นต่อสุขภาพจังหวัดสระบุรี

**๓. รายละเอียดโครงการ**

ก่อสร้างอาคารศูนย์ซ่อมอุปกรณ์เพื่อการฟื้นฟูสมรรถภาพ ของกองทุนฟื้นฟูสมรรถภาพที่จำเป็นต่อสุขภาพจังหวัดสระบุรีขององค์การบริหารส่วนจังหวัดสระบุรี ขนาดอาคารกว้างไม่น้อยกว่า ๘.๐๐ เมตร ยาวไม่น้อยกว่า ๒๐.๐๐ เมตร หรือคิดเป็นพื้นที่ก่อสร้างไม่น้อยกว่า ๑๖๐.๐๐ ตารางเมตร จำนวน ๑ หลัง (ตามแบบแปลนขององค์การบริหารส่วนจังหวัดสระบุรี ที่ ๔๐/๖๕)

**๔. งบประมาณ**

เบิกจ่ายตามบัญชีโอนเงินงบประมาณรายจ่ายประจำปีงบประมาณ พ.ศ. ๒๕๖๕ ขององค์การบริหารส่วนจังหวัดสระบุรี ครั้งที่ ๑๖/๒๕๖๕ อนุมัติเมื่อวันที่ ๘ สิงหาคม พ.ศ. ๒๕๖๕ แผนงานอุตสาหกรรมและการโยธา งานก่อสร้าง งบลงทุน หมวดค่าที่ดินและสิ่งก่อสร้าง ประเภทค่าก่อสร้างและสิ่งสาธารณูปการ เพื่อใช้จ่ายในการจัดทำโครงการก่อสร้างอาคารศูนย์ซ่อมอุปกรณ์เพื่อการฟื้นฟูสมรรถภาพของกองทุนฟื้นฟูสมรรถภาพที่จำเป็นต่อสุขภาพจังหวัดสระบุรี งบประมาณ ๓,๓๗๕,๐๐๐.- บาท (สามล้านสามแสนเจ็ดหมื่นห้าพันบาทถ้วน)

**๕. ระยะเวลาดำเนินการ**

กำหนดให้ ระยะเวลาดำเนินการก่อสร้าง ๑๘๐ วัน

**๖. หน่วยงานที่รับผิดชอบ**

สำนักช่าง องค์การบริหารส่วนจังหวัดสระบุรี ตำบลดาวเรือง อำเภอเมืองสระบุรี จังหวัดสระบุรี

**๗. การแบ่งงวดงาน**

แบ่งจ่ายเป็น ๓ งวด ของงานจ้างทั้งหมด เมื่อผู้รับจ้าง ได้ดำเนินการโครงการอาคารศูนย์ซ่อมอุปกรณ์เพื่อการฟื้นฟูสมรรถภาพ ของกองทุนฟื้นฟูสมรรถภาพที่จำเป็นต่อสุขภาพจังหวัดสระบุรีขององค์การบริหารส่วนจังหวัดสระบุรี ตามรายละเอียดที่กำหนด/สัญญาจ้าง ตามงวดงานดังต่อไปนี้

**งวดที่ ๑** คิดเป็นร้อยละ ๒๐ เมื่อผู้รับจ้างดำเนินการ

- งานถมดินปรับระดับ พร้อมบดอัดดินบริเวณก่อสร้างทั้งหมดแล้วเสร็จ
- งานเสาเข็มพร้อมสกัดหัวเสาทั้งหมดแล้วเสร็จ
- หล่อคอนกรีตฐานราก-เสาตอม่อ คสล.ทั้งหมดแล้วเสร็จ

**สำเนาถูกต้อง**

  
(นางสาวณภักษ์ แสงทรัพย์)  
นักวิชาการพัสดุปฏิบัติการ

/หล่อคอนกรีต....

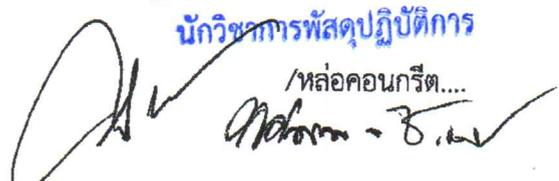
  
น.น.น. - 8.๒๖

- หล่อคอนกรีตเสา คสล. ทั้งหมดแล้วเสร็จ
- เทพื้น คสล. ชั้นที่ ๑ ทั้งหมดแล้วเสร็จ
- วาง Sleeve ท่อระบบต่าง ๆ ในคอนกรีตชั้นที่ ๑ ทั้งหมดแล้วเสร็จ  
(กำหนดเวลาแล้วเสร็จ ๖๐ วัน)

**งวดที่ ๒** คิดเป็นร้อยละ ๔๐ เมื่อผู้รับจ้างดำเนินการ

- หล่อคอนกรีตคานชั้นที่ ๒ ทั้งหมดแล้วเสร็จ
- วางแผ่นพื้นสำเร็จรูปและเทพื้น คสล. ชั้นที่ ๒ ทั้งหมดแล้วเสร็จ
- หล่อคอนกรีตบันไดทั้งหมดแล้วเสร็จ
- หล่อคอนกรีตคาน คสล. ชั้นหลังคาทั้งหมดแล้วเสร็จ
- ประกอบและติดตั้งโครงหลังคาเหล็กทั้งหมดแล้วเสร็จ
- ทาสีกันสนิมทั้งหมดแล้วเสร็จ
- มุงหลังคาและส่วนประกอบต่าง ๆ ของงานหลังคาแล้วเสร็จ
- ก่อผนังติดตั้งวงกบพร้อมหล่อคอนกรีตเสาเอ็นทับหลัง คสล. ทั้งหมดและติดตั้งประตูหน้าต่างทั้งหมดแล้วเสร็จ
- ฉาบปูนภายในอาคารทั้งหมดแล้วเสร็จ
- ตบแต่งผนังบุกระเบื้องแล้วเสร็จ
- ตบแต่งฉนวนกันน้ำทั้งหมดแล้วเสร็จ
- ทำโครงเคร่าฝ้าเพดานพร้อมติดตั้งฝ้าเพดานแล้วเสร็จทั้งหมด  
(กำหนดเวลาแล้วเสร็จ ๖๐ วัน)

**งวดที่ ๓** (งวดสุดท้าย) คิดเป็นร้อยละ ๔๐ เมื่อผู้รับจ้างดำเนินการ

- ทำการก่อสร้างส่วนต่าง ๆ ของงานโครงสร้างที่เหลือทั้งหมดแล้วเสร็จ
- ติดตั้งราวบันไดและส่วนประกอบบันไดแล้วเสร็จ
- ติดตั้งเครื่องสุขภัณฑ์ประกอบห้องน้ำและห้องส้วมแล้วเสร็จ
- ติดตั้งดวงโคม สวิตช์ เต้ารับพร้อมอุปกรณ์ทั้งหมดแล้วเสร็จ
- ทาสีตกแต่งส่วนต่าง ๆ ทั้งภายในและภายนอกส่วนที่ต้องทาแล้วเสร็จ
- ทำการทดสอบการใช้งานของระบบสาธารณูปโภคต่าง ๆ จนใช้งานได้เรียบร้อยสมบูรณ์
- นอกจากนี้ให้ทำการก่อสร้างส่วนอื่น ๆ ที่เหลือทั้งหมดให้แล้วเสร็จเรียบร้อยถูกต้องครบถ้วนตามรูปแบบ

๙. ผู้ยื่นข้อเสนอต้องมีผลงานก่อสร้างประเภทเดียวกันกับงานที่ประกวดราคาจ้างก่อสร้างในครั้งนี้ ในวงเงินไม่น้อยกว่าจำนวนเงิน ๑,๓๕๐,๐๐๐.- บาท (หนึ่งล้านสามแสนห้าหมื่นบาทถ้วน) และเป็นผลงานที่เป็นคู่สัญญาโดยตรงกับหน่วยงานของรัฐ รัฐวิสาหกิจ หรือหน่วยงานเอกชนที่องค์การบริหารส่วนจังหวัดสระบุรี ที่เชื่อถือ

#### ๑๐. การปรับราคางานก่อสร้าง (ค่า K)

สำหรับราคางานก่อสร้างตามสัญญานี้จะนำสูตร Escalation Factor (K) มาใช้คำนวณราคาค่างานที่เปลี่ยนแปลงไป โดยวิธีการต่อไปนี้ ตามเงื่อนไขหลักเกณฑ์สูตรและวิธีคำนวณที่ใช้กับสัญญาแบบปรับราคาได้ตามมติคณะรัฐมนตรี เมื่อวันที่ ๒๒ สิงหาคม ๒๕๓๒ เรื่อง การพิจารณาช่วยเหลือผู้ประกอบการก่อสร้างตามหนังสือสำนักเลขาธิการคณะรัฐมนตรี ที่ นร ๐๒๐๓/ว ๑๐๙ ลงวันที่ ๒๔ สิงหาคม ๒๕๓๒ **สำเนาถูกต้อง**

สูตรการปรับราคา (สูตรค่า K) จะต้องคงที่ที่ระดับกำหนดไว้ในวันแล้วเสร็จ ตามที่กำหนดไว้ในสัญญาหรือภายในระยะที่ผู้ว่าจ้างได้ขยายออกไป โดยใช้สูตรค่า K ดังนี้

$$K = 0.25 + 0.15 * It / Io + 0.10 * Ct / Co + 0.40 * Mt / Mo + 0.10 * St / So$$

๒๖๓๖๘  
(นางสาวณภักษ์ แสงทรัพย์)  
นักวิชาการพัสดุปฏิบัติการ

(ลงชื่อ).....ประธานกรรมการ  
(นายวันเฉลิม แก้ววิสูตร)  
วิศวกรโยธาชำนาญการ

(ลงชื่อ).....กรรมการ  
(นายทศพล พรรคनावิน)  
วิศวกรโยธาชำนาญการ

(ลงชื่อ).....กรรมการ  
(นายชัยภัทร คงสมอาจ)  
นายช่างโยธาชำนาญงาน

**สำเนาถูกต้อง**

๒๒๖๓๖๖  
(นางสาวณภภัส แสงทรัพย์)  
นักวิชาการพัสดุปฏิบัติการ



# บันทึกข้อความ

ส่วนราชการ ฝ่ายบริหารงานสาธารณสุข (กองสาธารณสุข) โทร ๓๑๒

ที่ สป ๕๑๐๐๖/๑๕

วันที่ ๖ มกราคม ๒๕๖๕

เรื่อง ขออนุมัติกำหนดราคากลางงานก่อสร้าง

เรียน นายองค์การบริหารส่วนจังหวัดสระบุรี

ตามคำสั่งองค์การบริหารส่วนจังหวัดสระบุรี ที่ ๓๑๘๙/๒๕๖๕ ลงวันที่ ๒๕ พฤศจิกายน ๒๕๖๕ เรื่อง การแต่งตั้งคณะกรรมการกำหนดราคากลางสำหรับการประกวดราคาจ้างก่อสร้างโครงการก่อสร้างอาคารศูนย์ซ่อมอุปกรณ์เพื่อการฟื้นฟูสมรรถภาพ ของกองทุนฟื้นฟูสมรรถภาพที่จำเป็นต่อสุขภาพ จังหวัดสระบุรี ด้วยวิธีประกวดราคาอิเล็กทรอนิกส์ (e-bidding) เพื่อดำเนินการตามระเบียบกระทรวงการคลังว่าด้วยการจัดซื้อจัดจ้างและการบริหารพัสดุภาครัฐ พ.ศ. ๒๕๖๐ นั้น

คณะกรรมการกำหนดราคากลาง ได้พิจารณากำหนดราคากลางโครงการดังกล่าว เบิกจ่ายตามบัญชีโอนเงินงบประมาณรายจ่ายประจำปีงบประมาณ พ.ศ. ๒๕๖๕ ขององค์การบริหารส่วนจังหวัดสระบุรี ครั้งที่ ๑๖/๒๕๖๕ อนุมัติเมื่อวันที่ ๘ สิงหาคม ๒๕๖๕ แผนงานอุตสาหกรรมและการโยธา งานก่อสร้างงบลงทุน หมวดค่าที่ดินและสิ่งก่อสร้าง ประเภทค่าก่อสร้างและสิ่งสาธารณูปการ เพื่อใช้จ่ายในการจัดทำโครงการก่อสร้างอาคารศูนย์ซ่อมอุปกรณ์เพื่อการฟื้นฟูสมรรถภาพของกองทุนฟื้นฟูสมรรถภาพที่จำเป็นต่อสุขภาพ จังหวัดสระบุรี งบประมาณ ๓,๑๔๒,๙๐๕.๙๓ บาท (สามล้านหนึ่งแสนสี่หมื่นสองพันเก้าร้อยห้าบาทเก้าสิบบสามสตางค์)

จึงเรียนมาเพื่อโปรดอนุมัติราคากลาง และจ่ายค่าตอบแทนคณะกรรมการฯ ตามระเบียบพัสดุฯ ต่อไป

(ลงชื่อ)  ประธานกรรมการ  
(นายวันเฉลิม แก้ววิสูตร)  
วิศวกรโยธาชำนาญการ

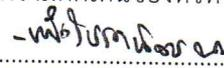
ความคิดเห็นของหัวหน้าฝ่ายป้องกันและควบคุมโรค  
- 

(ลงชื่อ)  กรรมการ  
(นายทศพล พรรคนาวิน)  
วิศวกรโยธาชำนาญการ

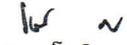
  
(นางโชติรส อาดำ)  
หัวหน้าฝ่ายป้องกันและควบคุมโรค

(ลงชื่อ)  กรรมการ  
(นางสาวภูพรษา เย็นเพชร)  
นักจัดการงานทั่วไปชำนาญการ

ความคิดเห็นของผู้อำนวยการกองสาธารณสุข

  
(นางสายฝน ตรีนตร)  
ผู้อำนวยการกองสาธารณสุข

ความคิดเห็นของนายองค์การบริหารส่วนจังหวัดสระบุรี

ความคิดเห็นของปลัดองค์การบริหารส่วนจังหวัด

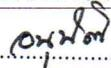

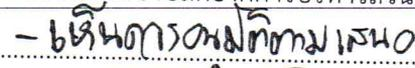
- 

(นายธนภุต อัดละสัมปณณะ)

สำเนาถูกต้อง

(นางทิตยาพร เพชรประดับ)

รองนายองค์การบริหารส่วนจังหวัด ปฏิบัติราชการแทน

รองปลัดองค์การบริหารส่วนจังหวัด รักษาราชการแทน

นายองค์การบริหารส่วนจังหวัดสระบุรี



ปลัดองค์การบริหารส่วนจังหวัด สระบุรี

- 6 ม.ค. 2565

(นางสาวณภภัส แสงทรัพย์)

นักวิชาการพัสดุปฏิบัติการ

ตารางแสดงวงเงินงบประมาณที่ได้รับจัดสรรและราคากลางในงานจ้างก่อสร้าง

1. ชื่อโครงการ

ประกวดราคาจ้างก่อสร้างโครงการก่อสร้างอาคารศูนย์ซ่อมอุปกรณ์เพื่อการฟื้นฟูสมรรถภาพของกองทุนฟื้นฟูสมรรถภาพที่จำเป็นต่อสุขภาพจังหวัดสระบุรี ด้วยวิธีประกวดราคาอิเล็กทรอนิกส์ (e-bidding) /  
โครงการก่อสร้างอาคารศูนย์ซ่อมอุปกรณ์เพื่อการฟื้นฟูสมรรถภาพของกองทุนฟื้นฟูสมรรถภาพที่จำเป็นต่อสุขภาพจังหวัดสระบุรี

2. หน่วยงานเจ้าของโครงการ องค์การบริหารส่วนจังหวัดสระบุรี / องค์การบริหารส่วนจังหวัดสระบุรี

3. วงเงินงบประมาณที่ได้รับจัดสรร ..... 3,375,000.00 ..... บาท

4. ลักษณะงาน

โดยสังเขป ก่อสร้างอาคารศูนย์ซ่อมอุปกรณ์เพื่อการฟื้นฟูสมรรถภาพของกองทุนฟื้นฟูสมรรถภาพที่จำเป็นต่อสุขภาพจังหวัดสระบุรี

5. ราคากลางคำนวณ ณ วันที่ ..... 16 ธันวาคม 2565 ..... เป็นเงิน ..... 3,142,905.93 ..... บาท

6. บัญชีประมาณการราคากลาง

6.1 รายงาน ปร.4

6.2 รายงาน ปร.4 ครุภัณฑ์

6.3 รายงาน ปร.4 (พ)

6.4 รายงาน ปร.5 (ก)

6.5 รายงาน ปร.5 (ข)

6.6 รายงาน ปร.6

6.7 รายงานแสดงผลความจำเป็นรายละเอียดของการสืบ

7. รายชื่อคณะกรรมการกำหนดราคากลาง

7.1 วันเฉลิม แก้ววิสูตร ประธานกรรมการกำหนดราคากลาง วิศวกรโยธาชำนาญการ

7.2 ภูพรธชา เย็นเพชร กรรมการกำหนดราคากลาง นักจัดการงานทั่วไปชำนาญการ

7.3 ทศพล พรรคนาวิน กรรมการกำหนดราคากลาง วิศวกรโยธาชำนาญการ

วันเฉลิม แก้ววิสูตร

06 มกราคม 2566 09:42:32 /

สำเนาถูกต้อง

น.ช.ภกช

(นางสาวณภกช แสงทรัพย์)  
นักวิชาการพัสดุปฏิบัติการ



## แบบแสดงรายการ ปริมาณงาน และราคา

หน่วย : บาท

ลำดับที่	รายการ	จำนวน	หน่วย	ค่าวัสดุ		ค่าแรงงาน		รวมค่าวัสดุ และแรงงาน	หมายเหตุ
				ราคาต่อหน่วย	จำนวนเงิน	ราคาต่อหน่วย	จำนวนเงิน		
1	งานโครงสร้างวิศวกรรม งานเสาเข็ม - เสาเข็ม เจาะØ.35 ม. x 10.00 เมตร - งานสกัดหัวเสาเข็ม เจาะØ.35 ม. งานฐานราก - ขุดดินฐานรากและถมคืน - ทราดยาบรอกงฐานราก - ทราดยอมปรับระดับ - คอนกรีตหยาบรองกฐานราก (1:3:5) งานแบบหล่อคอนกรีต - ไม้แบบทั่วไป อาคาร 2 ชั้น 70% - เสาไม้ - ค่าแรงไม้แบบ	18.000 18.000 32.290 560 61.420 450 452.000 135.600 645.710	ทอน ทอน ลบ.ม. ลบ.ม. ลบ.ม. ลบ.ม. ตร.ม. ตร.ม. ตร.ม.	5,937.50 0.00 0.00 432.24 112.15 1,302.27 570.10 560.75 0.00	106,875.00 0.00 0.00 242.05 6,888.25 586.02 257,685.20 76,037.70 0.00	690.47 350.00 125.00 91.00 99.00 398.00 0.00 0.00 133.00	12,428.46 6,300.00 4,036.25 50.96 6,080.58 179.10 0.00 0.00 85,879.43	119,303.46 6,300.00 4,036.25 293.01 12,968.83 765.12 257,685.20 76,037.70 85,879.43	

จำนวนถูกต้อง

ทพล พรรคนาวิน

13 ธันวาคม 2565 14:25:16





(นางสาวณภวิษ แสงทรัพย์)  
นักวิชาการที่สุดปฏิบัติการ

## แบบแสดงรายการ ปริมาณงาน และราคา

หน่วย : บาท

ลำดับที่	รายการ	จำนวน	หน่วย	ค่าวัสดุ		ค่าแรงงาน		รวมค่าวัสดุ และแรงงาน	หมายเหตุ
				ราคาต่อหน่วย	จำนวนเงิน	ราคาต่อหน่วย	จำนวนเงิน		
	- ไม้ค้ำยัน	185.000	ตัน	35.00	6,475.00	0.00	0.00	6,475.00	
	- ตะปู	125.710	กก.	56.07	7,048.55	0.00	0.00	7,048.56	
	งานคอนกรีตโครงสร้าง								
	- คอนกรีต 1:2:4	75.960	ลบ.ม.	1,558.23	118,363.15	485.00	36,840.60	155,203.75	
	งานเหล็กเสริมคอนกรีต								
	- เหล็กกลม SR 24 Ø 6 มม.	.560	ตัน	26,942.99	15,088.07	4,100.00	2,296.00	17,384.07	
	- เหล็กกลม SR 24 Ø 9 มม.	4.330	ตัน	25,643.46	111,036.18	4,100.00	17,753.00	128,789.18	
	- เหล็กข้อย SD 30 Ø12 มม.	.080	ตัน	24,994.86	1,999.58	3,300.00	264.00	2,263.59	
	- เหล็กข้อย SD 30 Ø16 มม.	3.850	ตัน	23,990.65	92,364.00	3,300.00	12,705.00	105,069.00	
	- ถวดผูกเหล็กโครงสร้าง (เบอร์ 18)	264.600	กก.	47.14	12,473.24	0.00	0.00	12,473.24	
	งานพื้นสำเร็จรูป								
	- พื้นสำเร็จรูปปรับหน้าทับตลอดทั้ง 300 กก./ตร.ม.	32.000	ตร.ม.	252.34	8,074.88	0.00	0.00	8,074.88	

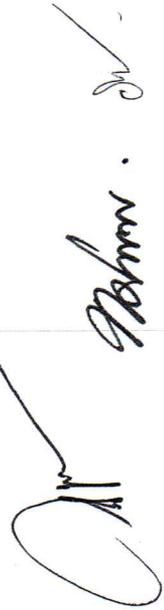
ดำเนินการโดย



ทศพล พรรคนาวิน

13 ธันวาคม 2565 14:25:16

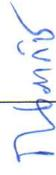

 (นางสาวณภักษ์ แสงทรัพย์)  
 นักวิชาการพัสดุปฏิบัติการ

## แบบแสดงรายการ ปริมาณงาน และราคา

หน่วย : บาท

ลำดับที่	รายการ	จำนวน	หน่วย	ค่าวัสดุ		ค่าแรงงาน		รวมค่าวัสดุ และแรงงาน	หมายเหตุ
				ราคาต่อหน่วย	จำนวนเงิน	ราคาต่อหน่วย	จำนวนเงิน		
	- เหล็กตะแกรง WIRE MESH Ø 4 มม. @ 0.20 ม.	116.000	ตร.ม.	33.50	3,886.00	5.00	580.00	4,466.00	
	- คอนกรีตทับหน้าพื้นสำเร็จรูปหนา 5 มม. งานโครงสร้างคานเหล็ก	32.000	ตร.ม.	91.74	2,935.68	61.00	1,952.00	4,887.68	
	- เหล็กกล้าไนซ์ 2" x 4" x 2.3 มม.(27.00 กก./ท่อน)	88.000	ท่อน	931.55	81,976.40	0.00	0.00	81,976.40	
	- เหล็กกล้าไนซ์ 2" x 2" x 2.3 มม.(18.25 กก./ท่อน)	37.000	ท่อน	624.45	23,104.65	0.00	0.00	23,104.65	
	- แบริ่งเมก้า 25.0*0.48 มม.ยาว 6.00 ม.(2.20กก./ท่อน)	45.000	ท่อน	120.75	5,433.75	0.00	0.00	5,433.75	
	- แผ่นเหล็กเรียบดำ ขนาด 4'X8' หนา 9.00 มม.(210.24กก./แผ่น)	.180	ตร.ม.	2,153.50	387.63	0.00	0.00	387.63	
	- แผ่นเหล็กเรียบดำ ขนาด 4'X8' หนา 12.00 มม.(280.32kg/แผ่น)	1.350	ตร.ม.	2,871.33	3,876.29	0.00	0.00	3,876.30	
	- ค่าติดตั้งโครงสร้างคานเหล็ก	3,541.810	กก.	0.00	0.00	10.00	35,418.10	35,418.10	

**คำนวณถูกต้อง**

ทพพล พรรคนาวิน

13 ธันวาคม 2565 14:25:16

  
 N. N. N.  
 (นางสาวณภภำษ์ แสงทรัพย์)  
 นักวิชาการพัสดุปฏิบัติการ

แบบแสดงรายการ ปริมาณงาน และราคา

หน่วย : บาท

ลำดับที่	รายการ	จำนวน	หน่วย	ค่าวัสดุ		ค่าแรงงาน		รวมค่าวัสดุ และแรงงาน	หมายเหตุ
				ราคาต่อหน่วย	จำนวนเงิน	ราคาต่อหน่วย	จำนวนเงิน		
	- SAGRODØ12.00mm.	.140	ตัน	24,943.93	3,492.15	3,300.00	462.00	3,954.15	
	- เกลียวแรง 12 มม.	10.000	อัน	79.00	790.00	0.00	0.00	790.00	
	- น็อตØ12มม.ยาว0.10 เมตร	32.000	ตัว	20.00	640.00	0.00	0.00	640.00	
	- น็อตØ25มม.ยาว0.30 เมตร	90.000	ตัว	276.45	24,880.50	0.00	0.00	24,880.50	
	<b>รวมค่างานโครงสร้างวิศวกรรม</b>	-	-	144,581.95	972,639.92	20,547.47	223,225.48	1,195,865.43	
	<b>รวมค่าวัสดุ และแรงงาน</b>							<b>1,195,865.43</b>	

คำนวณถูกต้อง

*(Signature)*

คำนวณถูกต้อง  
(นางสาวณภักษ์ แสงทรัพย์)  
นักวิชาการพัสดุปฏิบัติการ

ทศพล พรรคนาวิน

13 ธันวาคม 2565 14:25:16

แบบแสดงรายการ ปริมาณงาน และราคา

กลุ่มงาน/งาน กลุ่มที่2

ชื่อโครงการ/งานก่อสร้าง ประภทราคาจ้างก่อสร้างโครงการก่อสร้างอาคารศูนย์คอมพิวเตอร์เพื่อการศึกษาที่ศูนย์คอมพิวเตอร์เพื่อการศึกษาที่จังหวัดสระบุรี

สถานที่ก่อสร้าง ตำบล ดาวเรือง อำเภอเมืองสระบุรี จังหวัด สระบุรี แบบเลขที่ 40/2565

หน่วยงานเจ้าของโครงการ/งานก่อสร้าง หน่วยงานบริหารส่วนจังหวัดสระบุรี / องค์การบริหารส่วนจังหวัดสระบุรี

คำนวณราคากลางโดย คณะกรรมการกำหนดราคากลาง เมื่อวันที่

หน่วย : บาท

ลำดับที่	รายการ	จำนวน	หน่วย	ค่าวัสดุ		ค่าแรงงาน		รวมค่าวัสดุ และแรงงาน	หมายเหตุ
				ราคาต่อหน่วย	จำนวนเงิน	ราคาต่อหน่วย	จำนวนเงิน		
1	งานสถาปัตยกรรม		รวม					970,131.91	
รวมค่าวัสดุและค่าแรงงานเป็นเงินประมาณ								970,131.91	

หมายเหตุ : แสดงรายการปริมาณ และราคารวม 970,131.91

บาท ต่อ 1 หน่วย

สำเนาถูกต้อง

ทศพล พรคนาวิน

13 ธันวาคม 2565 14:25:16



(นางสาวณภักษ์ แสงทรัพย์)  
นักวิชาการพัสดุปฏิบัติการ

แบบแสดงรายการ ปริมาณงาน และราคา

หน่วย : บาท

ลำดับที่	รายการ	จำนวน	หน่วย	ค่าวัสดุ		ค่าแรงงาน		รวมค่าวัสดุ และแรงงาน	หมายเหตุ
				ราคาต่อหน่วย	จำนวนเงิน	ราคาต่อหน่วย	จำนวนเงิน		
1	งานสถาปัตยกรรม								
	งานมุงหลังคา								
	- หลังคาMetal Sheet หนา 4.00 มม.	363.150	เมตร	154.00	55,925.10	0.00	0.00	55,925.10	
	- ครอบสัน+ครอบมุม ขนาด 50*45 ซม.	22.000	เมตร	69.19	1,522.18	0.00	0.00	1,522.18	
	- ครอบข้างเมทัลชีท	26.240	เมตร	93.14	2,443.99	0.00	0.00	2,443.99	
	- ครอบชนผนัง เมทัลชีท	28.000	เมตร	49.28	1,379.84	0.00	0.00	1,379.84	
	- ค่าแรงมุงกระเบื้องหลังคา	262.000	ตร.ม.	0.00	0.00	45.00	11,790.00	11,790.00	
	- ติดตั้งรางน้ำฝนสแตนเลส หนา 0.70 มม. เกรด 304 ขนาดราง 2*30*25*20 ซม. รอยต่อเชื่อมอาร์กอน	40.000	เมตร	1,386.00	55,440.00	415.80	16,632.00	72,072.00	
	- งานติดตั้งท่อระบายน้ำPVC.ชั้น 13.5 ขนาดตก. 4 นิ้วพร้อมอุปกรณ์ยึดท่อ	36.000	เมตร	205.98	7,415.28	100.00	3,600.00	11,015.28	
	- งานติดตั้งsupport ฝ้าภายในชั้ 1*1" รองรับรางน้ำ	40.000	เมตร	470.00	18,800.00	0.00	0.00	18,800.00	

คำนวณถูกต้อง

*(Signature)*

ทพพล พรรคณาวิน

13 ธันวาคม 2565 14:25:16

หน้า 2  
 (นางสาวณภภัช แสงทรัพย์)  
 นักวิชาการพัสดุชำนาญการ

## แบบแสดงรายการ ปริมาณงาน และราคา

หน่วย : บาท

ลำดับที่	รายการ	จำนวน	หน่วย	ค่าวัสดุ		ค่าแรงงาน		รวมค่าวัสดุ และแรงงาน	หมายเหตุ
				ราคาต่อหน่วย	จำนวนเงิน	ราคาต่อหน่วย	จำนวนเงิน		
	งานฝ้าเพดาน								
	- ฝ้าเพดานยิปซัมบอร์ด 9 มม. คร่าวเหล็กชุบสังกะสี	56.000	ตร.ม.	284.76	15,946.56	75.00	4,200.00	20,146.56	
	- ฝ้าเพดานกระเบื้องแผ่นเรียบ ทน 4 มม. คร่าวไม้เนื้อแข็ง	10.400	ตร.ม.	381.31	3,965.62	92.00	956.80	4,922.42	
	- แผ่นยิปซัมบอร์ด ทน 12 มม.	10.600	ตร.ม.	225.69	2,392.31	67.71	717.73	3,110.04	
	- ทาสีพลาสติกฝ้าเพดาน	77.000	ตร.ม.	27.00	2,079.00	30.00	2,310.00	4,389.00	
	งานพื้น								
	- กระเบื้องเซรามิคตัน 12"X12"	10.400	ตร.ม.	288.47	3,000.08	158.00	1,643.20	4,643.29	
	- กระเบื้องเซรามิคผิวมัน 12"X12"	53.200	ตร.ม.	307.10	16,337.72	158.00	8,405.60	24,743.32	
	- พื้นคสล.ผิวคอนกรีตขัดเงา(Floor Hardner) 5กก./ตร.ม.	155.850	ตร.ม.	107.60	16,769.46	40.00	6,234.00	23,003.46	
	- พื้นคสล.ผิวคอนกรีตขัดหยาบขัดลายกางปลา	12.000	ตร.ม.	91.93	1,103.16	45.00	540.00	1,643.16	
	งานผนัง								

ส่วนถูกต้อง

ทศพล พรรคนาวิน

13 ธันวาคม 2565 14:25:16

*(Signature)*

*(Signature)*  
 (นางสาวณภภัช แสงทรัพย์)  
 ศึกษาดูงานปฏิบัติการ

หน้า 3

แบบแสดงรายการ ปริมาณงาน และราคา

ลำดับที่	รายการ	จำนวน	หน่วย	ค่าวัสดุ		ค่าแรงงาน		รวมค่าวัสดุ และแรงงาน	หมายเหตุ
				ราคาต่อหน่วย	จำนวนเงิน	ราคาต่อหน่วย	จำนวนเงิน		
	- ผนังก่ออิฐมวลเบาขนาด 0.2x0.6x0.075 ม.	354.840	ตร.ม.	200.27	71,063.80	56.00	19,871.04	90,934.85	
	- ผนังกระเบื้องเคลือบขาว 8"x10"หรือ4"x4"	36.000	ตร.ม.	276.23	9,944.28	166.00	5,976.00	15,920.28	
	- ผนังบานกระจกอลูมิเนียมติดตาย	13.320	ตร.ม.	2,500.00	33,300.00	0.00	0.00	33,300.00	
	- ผนังบล็อกแก้วขนาด0.15x0.15x0.07 ม.(เจาะร่องไข้วแนวสองด้าน)	7.750	ตร.ม.	1,309.61	10,149.47	240.00	1,860.00	12,009.48	
	<b>งานฉาบปูน</b>								
	- ฉาบปูนเรียบผนังภายใน	354.870	ตร.ม.	72.39	25,689.03	82.00	29,099.34	54,788.38	
	- ฉาบปูนเรียบผนังภายนอก	354.870	ตร.ม.	72.39	25,689.03	115.00	40,810.05	66,499.09	
	- ฉาบปูนโครงสร้าง	57.100	ตร.ม.	91.29	5,212.65	100.00	5,710.00	10,922.66	
	<b>งานประตู หน้าต่าง และช่องระงับอากาศ</b>								
	- ประตู ป.1 ประตูม้วนระบบไฟฟ้าพร้อมอุปกรณ์	3.000	ชุด	48,700.00	146,100.00	0.00	0.00	146,100.00	
	- ประตู ป.2 พร้อมอุปกรณ์	2.000	ชุด	7,500.00	15,000.00	2,250.00	4,500.00	19,500.00	
	- ประตู ป.3 พร้อมอุปกรณ์	3.000	ชุด	1,630.00	4,890.00	671.00	2,013.00	6,903.00	

**สำเนาถูกต้อง**

*(Signature)*

ทพพล พรรคณาวิน

13 ธันวาคม 2565 14:25:16

*(Signature)*  
**(นางสาวณภักษ์ แสงทรัพย์)**  
 นักวิชาการพัสดุฯ/นิติการ

แบบแสดงรายการ ปริมาณงาน และราคา

หน่วย : บาท

ลำดับที่	รายการ	จำนวน	หน่วย	ค่าวัสดุ		ค่าแรงงาน		รวมค่าวัสดุ และแรงงาน	หมายเหตุ
				ราคาต่อหน่วย	จำนวนเงิน	ราคาต่อหน่วย	จำนวนเงิน		
	- หนาด่าง น.1 พรอมอุปกรณ์	8.000	ชุด	3,696.00	29,568.00	0.00	0.00	29,568.00	
	- หนาด่าง น.2 พรอมอุปกรณ์	3.000	ชุด	875.00	2,625.00	0.00	0.00	2,625.00	
	- งานเสาเอ็นและทับหลัง	107.400	ม.	119.14	12,795.63	44.00	4,725.60	17,521.24	
	งานตกแต่งผิวบันได								
	- พื้นชานพักบันไดปูกระเบื้องเซรามิค 12"X12"	3.800	ตร.ม.	307.10	1,166.98	158.00	600.40	1,767.38	
	- ชั้นบันไดปูกระเบื้องกระเบื้องเซรามิค 12"X12"	8.700	ตร.ม.	307.10	2,671.77	158.00	1,374.60	4,046.37	
	- จมูกบันไดอลูมิเนียม 3 แถว	13.000	เมตร	232.00	3,016.00	40.00	520.00	3,536.00	
	- ราวบันไดและลูกกรงแอสแตนเลสØ 2" แบบHAIR LINE (รวมค่าแรง)	27.900	เมตร	2,400.00	66,960.00	0.00	0.00	66,960.00	
	สุขภัณฑ์								
	- โถนั่งราบบึงถังพักน้ำเคลือบสีธรรมชาติ	2.000	ชุด	2,242.99	4,485.98	450.00	900.00	5,385.98	
	- อ่างล้างหน้าแบบแขวนเคลือบขาว	2.000	ชิ้น	672.90	1,345.80	450.00	900.00	2,245.80	
	- ก๊อกอ่างล้างหน้าแบบซุโครเมี่ยมขนาด1/2"	2.000	อัน	98.13	196.26	0.00	0.00	196.26	

ตามบัญชี

*(Handwritten signature)*

ทศพล พรรคนาวิน

13 ธันวาคม 2565 14:25:16

(นางสาวณภักษ์ แสงทรัพย์)  
นักศึกษาคณะวิศวกรรมศาสตร์

แบบแสดงรายการ ปริมาณงาน และราคา

หน่วย : บาท

ลำดับที่	รายการ	จำนวน	หน่วย	ค่าวัสดุ		จำนวนเงิน	ค่าแรงงาน		รวมค่าวัสดุ และแรงงาน	หมายเหตุ
				ราคาต่อหน่วย	จำนวนเงิน		ราคาต่อหน่วย	จำนวนเงิน		
	- กอกนำบอสตามขนาด 1/2"	3.000	อัน	114.49	343.47	25.00	75.00	418.47		
	- ถ้วยตะแกรงกรองผงชนิดดีกกลีน	3.000	อัน	100.00	300.00	0.00	0.00	300.00		
	- กระจกเงาและหิ้ง	2.000	ชุด	410.00	820.00	70.00	140.00	960.00		
	- ที่ใส่สบู่เซรามิกชนิดฝังผนังเคลือบขาว	2.000	ชิ้น	289.72	579.44	120.00	240.00	819.44		
	- ผักบัวสายอ่อนครบชุด+กอก	2.000	ชุด	299.00	598.00	70.00	140.00	738.00		
	- ราวแขวนผ้าพลาสติกสีขาวไม่น้อยกว่า 0.60 ม.แบบเข้าชุดกับสุขภัณฑ์	2.000	ชิ้น	105.00	210.00	70.00	140.00	350.00		
	-	2.000	ชิ้น	327.10	654.20	120.00	240.00	894.20		
	- ที่ใส่กระดาษชำระชนิดฝังผนังเคลือบขาวราคาต่อโต๊ะ - ทรายอเมริกันสแตนดาร์ด หรือเทียบเท่า	2.000	ชุด	399.00	798.00	70.00	140.00	938.00		
	- สายฉีดชำระครบชุด+สตอบบาลว	1.000	ชุด	2,690.00	2,690.00	300.00	300.00	2,990.00		
	SINKสแตนเลสจากหลุมเดิมที่มีที่วางงานฝังเคาเตอร์พร้อมอุปกรณ์กอน้ำ1ชุดในครัว									

สำเนาถูกต้อง

*(Signature)*

ทศพล พรรคนาวิน

13 ธันวาคม 2565 14:25:16

*(Signature)*  
 (นางสาวณภักษ์ แสงทรัพย์)  
 ปรึกษาด้านการบัญชีและภาษี

## แบบแสดงรายการ ปริมาณงาน และราคา

หน่วย : บาท

ลำดับที่	รายการ	จำนวน	หน่วย	ค่าวัสดุ		ค่าแรงงาน		รวมค่าวัสดุ และแรงงาน	หมายเหตุ
				ราคาต่อหน่วย	จำนวนเงิน	ราคาต่อหน่วย	จำนวนเงิน		
	- ราวจับแอสตันเลสยาว 0.90 เมตร ชนิดHAIR LINEห้องน้ำผู้พิการ	1.000	ชุด	2,160.00	2,160.00	0.00	0.00	2,160.00	
	งานพาสี								
	- ทาสีครีติกภายใน	813.940	ตร.ม.	29.60	24,092.62	30.00	24,418.20	48,510.82	
	- ทาสีครีติกภายนอก	709.740	ตร.ม.	52.81	37,481.36	30.00	21,292.20	58,773.57	
	รวมค่างานสถาปัตยกรรม	-	-	84,420.71	747,117.07	7,111.51	223,014.76	970,131.91	
	รวมค่าวัสดุ และแรงงาน							970,131.91	

สำเนาถูกต้อง

ปิยะพงษ์  
(นางสาวณภภักษ์ แสงทรัพย์)  
นักวิชาการพัสดุปฏิบัติการ

ทศพล พรรคนานิน

13 ธันวาคม 2565 14:25:16



## แบบแสดงรายการ ปริมาณงาน และราคา

หน่วย : บาท

ลำดับที่	รายการ	จำนวน	หน่วย	ค่าวัสดุ		ค่าแรงงาน		รวมค่าวัสดุ และแรงงาน	หมายเหตุ
				ราคาต่อหน่วย	จำนวนเงิน	ราคาต่อหน่วย	จำนวนเงิน		
1	งานระบบสุขาภิบาลและระบบดับเพลิง งานเดินท่อโสตโรก - เดินท่อบวม PVC ปลายธรรมดา ชั้น 13.5 Ø 4" - เดินท่อน้ำทิ้งอ่างล้างหน้า PVC ปลายธรรมดา ชั้น 13.5 Ø 2" - เดินท่อน้ำทิ้ง ปลายธรรมดา ชั้น 13.5 Ø 2" - เดินท่อระบายอากาศ ปลายธรรมดา ชั้น 13.5 Ø 1/2" - ขอตอและของต่างๆ งานเดินท่อน้ำดี - เดินท่อน้ำภายในห้องน้ำ ห้องครัวและส่วนซักล้างPVCปลายธรรมดา ชั้น 13.5 Ø 1/2"	34.400 12.260 24.000 15.000 1.000 45.000	เมตร เมตร เมตร เมตร งาน เมตร	244.16 64.60 64.60 13.20 1,627.99 13.20	8,399.10 791.99 1,550.40 198.00 1,627.99 594.00	100.00 40.00 40.00 30.00 0.00 30.00	3,440.00 490.40 960.00 450.00 0.00 1,350.00	11,839.10 1,282.40 2,510.40 648.00 1,627.99 1,944.00	

สำเนาถูกต้อง

พศพล พรรคนาวิน

13 ธันวาคม 2565 14:25:17



 (นางสาวณภักษ์ แสงทรัพย์)  
 นักวิชาการสิ่งแวดล้อมปฏิบัติการ

แบบแสดงรายการ ปริมาณงาน และราคา

หน่วย : บาท

ลำดับที่	รายการ	จำนวน	หน่วย	ค่าวัสดุ		ค่าแรงงาน		รวมค่าวัสดุ และแรงงาน	หมายเหตุ
				ราคาต่อหน่วย	จำนวนเงิน	ราคาต่อหน่วย	จำนวนเงิน		
	- เดินท่อพีวีซีปลาสถรรพตา ชั้น 13.5 Ø 1/2"	24,960	เมตร	13.20	329.47	30.00	748.80	1,078.27	
	- ข้อต่อและของต่างๆ	1,000	งาน	302.23	302.23	0.00	0.00	302.23	
	งานระบบสุขาภิบาลภายนอกอาคารและรางระบายน้ำ								
	- ถังบำบัดน้ำปฏิกูล พร้อมอุปกรณ์ขนาด 10 คน	1,000	ชุด	11,700.00	11,700.00	3,510.00	3,510.00	15,210.00	
	- ชุดดินพร้อมปรับเกลี่ยแต่ง	8,500	ลบ.ม.	0.00	0.00	125.00	1,062.50	1,062.50	
	- ทราวย่อยาปรับระดับ	1,320	ลบ.ม.	432.24	570.55	99.00	130.68	701.24	
	- คอนกรีตหยาบ (1:3:5)	1,840	ลบ.ม.	1,302.27	2,396.17	398.00	732.32	3,128.50	
	รวมค่างานระบบสุขาภิบาลและระบบดับเพลิง	-	-	15,777.69	28,459.90	4,402.00	12,874.70	41,334.63	
	รวมค่าวัสดุ และแรงงาน							41,334.63	

สำเนาถูกต้อง

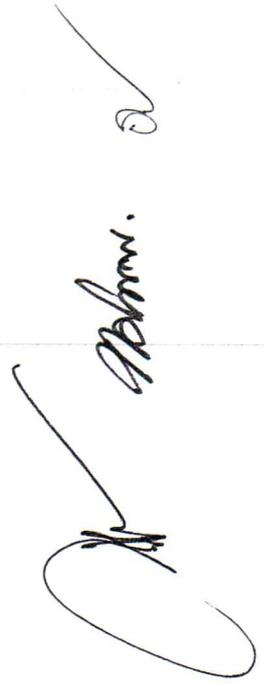

ทศพล พรรคนกวัน

13 ธันวาคม 2565 14:25:17

(นางสาวณภักษ์ แสงทรัพย์)  
นักวิชาการพัสดุปฏิบัติการ

แบบแสดงรายการ ปริมาณงาน และราคา

กลุ่มงาน/งาน กลุ่มงานที่4

ชื่อโครงการ/งานก่อสร้าง ประทศราคาจ้างก่อสร้างโครงการก่อสร้างอาคารศูนย์คอมพิวเตอร์เพื่อการพัฒนาคุณภาพที่ศูนย์พัฒนาคุณภาพจังหวัดสระบุรี

สถานที่ก่อสร้าง ตำบล ตาวเรือง อำเภอเมืองสระบุรี จังหวัด สระบุรี แบบเลขที่ 40/2565

หน่วยงานเจ้าของโครงการ/งานก่อสร้าง โครงการก่อสร้างอาคารศูนย์คอมพิวเตอร์เพื่อการพัฒนาคุณภาพที่ศูนย์พัฒนาคุณภาพจังหวัดสระบุรี / องค์การบริหารส่วนจังหวัดสระบุรี

คำนวณราคากลางโดย คณะกรรมการกำหนดราคากลาง เมื่อวันที่

หน่วย : บาท

ลำดับที่	รายการ	จำนวน	หน่วย	ค่าวัสดุ		ค่าแรงงาน		รวมค่าวัสดุ และแรงงาน	หมายเหตุ
				ราคาต่อหน่วย	จำนวนเงิน	ราคาต่อหน่วย	จำนวนเงิน		
1	งานระบบไฟฟ้า และระบบสื่อสาร		รวม					78,681.70	
2	แผงสวิชต์และเซอร์กิตเบรกเกอร์		รวม					33,290.00	
3	งานทอรอยสายไฟและสายดิน		รวม					17,359.63	
รวมค่าวัสดุและค่าแรงงานเป็นเงินประมาณ								129,331.33	

หมายเหตุ : แสดงรายการปริมาณ และราคารวม 129,331.33

บาท ต่อ 1 หน่วย

ทศพล พรคนาวิน

13 ธันวาคม 2565 14:25:17

สำเนาถูกต้อง

(นางสาวณภักษ์ แสงทรัพย์)  
นักวิชาการพิเศษ/รังสีวิทยา

## แบบแสดงรายการ ปริมาณงาน และราคา

หน่วย : บาท

ลำดับที่	รายการ	จำนวน	หน่วย	ค่าวัสดุ		ค่าแรงงาน		รวมค่าวัสดุ และแรงงาน	หมายเหตุ
				ราคาต่อหน่วย	จำนวนเงิน	ราคาต่อหน่วย	จำนวนเงิน		
1	งานระบบไฟฟ้า และระบบสื่อสาร ดวงโคมไฟฟ้า - หลอดLEDพร้อมโคมไฟฟ้ารางเดี่ยวไม่มีครอบ ขนาด 1x18W - หลอดLEDพร้อมโคมไฟฟ้ารางคู่ไม่มีครอบ ขนาด 1x18W - โคม LOW BAY ตก. 12" ยาว 1.50 เมตรพร้อมหลอด 150 wattและอุปกรณ์ - ระบบไฟฉุกเฉิน 2Bulb 55Watt 12V-26AH 2Hr. - สวิตช์เดี่ยว - เตารับเดี่ยว (ปลั๊กมีGROUND - สาย 3C- NYY16 mm <sup>2</sup> เชื่อมต่อวงจรของแต่ละห้อง	18.000 12.000 8.000 4.000 20.000 23.000 121.000	ชุด ชุด ชุด ชุด ชุด อัน เมตร	380.00 520.00 1,350.00 1,350.00 23.36 80.56 215.22	6,840.00 6,240.00 10,800.00 5,400.00 467.20 1,852.88 26,041.62	115.00 115.00 165.00 165.00 80.00 90.00 35.00	2,070.00 1,380.00 1,320.00 660.00 1,600.00 2,070.00 4,235.00	8,910.00 7,620.00 12,120.00 6,060.00 2,067.20 3,922.88 30,276.62	

สำนักงานท้องถิ่น

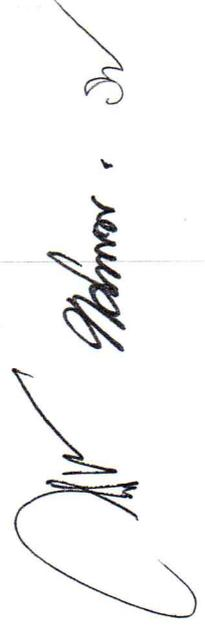

ทศพล พรรคณานัน

13 ธันวาคม 2565 14:25:17

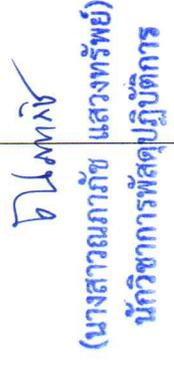
  
(นางสาวณณภักษ์ แสงทรัพย์)  
นักวิชาการพัสดุปฏิบัติการ

แบบแสดงรายการ ปริมาณงาน และราคา

หน่วย : บาท

ลำดับที่	รายการ	จำนวน	หน่วย	ค่าวัสดุ		ค่าแรงงาน		รวมค่าวัสดุ และแรงงาน	หมายเหตุ
				ราคาต่อหน่วย	จำนวนเงิน	ราคาต่อหน่วย	จำนวนเงิน		
	- สาย VAF-GRD 2*2.5/2.5 mm <sup>2</sup> เดินสายไปยังเต้ารับและดวงโคม	115.000	เมตร	49.00	5,635.00	18.00	2,070.00	7,705.00	
	รวมค่างานระบบไฟฟ้า และระบบสื่อสาร	-	-	3,968.14	63,276.70	783.00	15,405.00	78,681.70	
2	แผงสวิตช์และเซอร์กิตเบรกเกอร์ - MAIN CIRCUIT BREAKER 60A.3P พร้อมตู้LoadCenter 12 ช่อง (ของอาคาร) - ชุด MINATURE CIRCUIT BREAKER 20A.3P ของเต้ารับดวงโคมและสำรอง	1.000 7.000	ชุด ชุด	1,050.00 4,480.00	1,050.00 31,360.00	110.00 110.00	110.00 770.00	1,160.00 32,130.00	
	รวมค่าแผงสวิตช์และเซอร์กิตเบรกเกอร์	-	-	5,530.00	32,410.00	220.00	880.00	33,290.00	
3	งานทอร้อยสายไฟและสายดิน - รางไวร์เวย์ขนาด 2" X 4" X 4' หนา 0.80 มม. - ช่องงอ 90 ขนาด 2" X 4" หนา 0.80 มม.	2.000 4.000	ทอน อื่น	160.00 160.00	320.00 640.00	0.00 0.00	0.00 0.00	320.00 640.00	
<b>สำเนาถูกต้อง</b>									

ทศพล พรรัตนาวิน

13 ธันวาคม 2565 14:25:17

*Signature*

ทินทิพย์  
(นางสาวณภักษ์ แสงทรัพย์)  
นักวิชาการพัสดุปฏิบัติการ

แบบแสดงรายการ ปริมาณงาน และราคา

หน่วย : บาท

ลำดับที่	รายการ	จำนวน	หน่วย	ค่าวัสดุ		ค่าแรงงาน		รวมค่าวัสดุ และแรงงาน	หมายเหตุ
				ราคาต่อหน่วย	จำนวนเงิน	ราคาต่อหน่วย	จำนวนเงิน		
	- ท่อ IMC 1/2"	112.000	เมตร	65.80	7,369.60	0.00	0.00	7,369.60	
	- ข้อต่อ และอุปกรณ์ยึด	1.000	งาน	1,578.15	1,578.15	0.00	0.00	1,578.15	
	- แหรงคของไฟฟ้าอานสังกะสี พร้อมคู่อถวยและอุปกรณ์ครบชุด	2.000	ชุด	1,760.00	3,520.00	0.00	0.00	3,520.00	
	- GROUND ROD ทองแดง 1.50 เมตร	1.000	ชุด	290.00	290.00	0.00	0.00	290.00	
	- ค่าแรงงานเดินทอรอยสายไฟ	1.000	งาน	0.00	0.00	3,641.88	3,641.88	3,641.88	
	<b>รวมค่างานทอรอยสายไฟและสายดิน</b>	-	-	4,013.95	13,717.75	3,641.88	3,641.88	17,359.63	
	<b>รวมค่าวัสดุ และแรงงาน</b>							<b>129,331.33</b>	

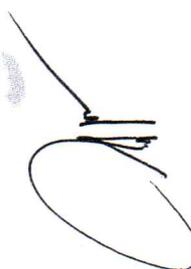

  
**สำเนาถูกต้อง**
  

  
 (นางสาวณภภักษ์ แสงทรัพย์)
   
 นักวิชาการพัสดุปฏิบัติการ

แบบแสดงรายการ ปริมาณงาน และราคา

กลุ่มงาน/งาน	งานครุภัณฑ์จัดซื้อ	
ชื่อโครงการ/งานก่อสร้าง	ประกวดราคาจ้างก่อสร้างโครงการก่อสร้างอาคารศูนย์คอมพิวเตอร์เพื่อการศึกษาของกองทุนฟื้นฟูสมรรถภาพที่จำเป็นต่อสุขภาพจังหวัดสระบุรี	
สถานที่ก่อสร้าง	ตำบล	ฉะเชิงเทรา
หน่วยงานเจ้าของโครงการ/งานก่อสร้าง	จังหวัด	แบบเลขที่
	จังหวัด	ฉะเชิงเทรา
	อำเภอ	อ-1/2565
	โครงการก่อสร้างอาคารศูนย์คอมพิวเตอร์เพื่อการศึกษาของกองทุนฟื้นฟูสมรรถภาพที่จำเป็นต่อสุขภาพจังหวัดสระบุรี	
	องค์การบริหารส่วนจังหวัดสระบุรี / องค์การบริหารส่วนจังหวัดสระบุรี	
คำนวณราคากลางโดย	คณะกรรมการกำหนดราคากลาง	เมื่อวันที่

หน่วย : บาท

ลำดับที่	รายการ	จำนวน	หน่วย	ค่าวัสดุ		ค่าแรงงาน		รวมค่าวัสดุ และแรงงาน	หมายเหตุ
				ราคาต่อหน่วย	จำนวนเงิน	ราคาต่อหน่วย	จำนวนเงิน		
1	สรุปรวมค่าครุภัณฑ์จัดซื้อ เครื่องปรับอากาศแบบตู้ตั้งผนัง (ระบบ Inverter) 12,000 Btu.พร้อมอุปกรณ์ครบชุด		รวม					74,000.00	
	รวมค่าครุภัณฑ์จัดซื้อ							74,000.00	

หมายเหตุ : แสดงรายการปริมาณ และราคา รวม 74,000.00 บาท ต่อ 1 หน่วย

ทศพล พรรคนาวิน

13 ธันวาคม 2565 14:32:12





**สำเนาถูกต้อง**



(นางสาวณภักษ์ แสงทรัพย์)  
นักวิชาการพัสดุปฏิบัติการ

แบบแสดงรายการ ปริมาณงาน และราคา

หน่วย : บาท

ลำดับที่	รายการ	จำนวน	หน่วย	ค่าวัสดุ		ค่าแรงงาน		รวมค่าวัสดุ และแรงงาน	หมายเหตุ
				ราคาต่อหน่วย	จำนวนเงิน	ราคาต่อหน่วย	จำนวนเงิน		
1	เครื่องปรับอากาศแบบติดผนัง (ระบบ Inverter) 12,000 Btu. พร้อมอุปกรณ์ครบชุด	4,000	เครื่อง	18,500.00		0.00	0.00	74,000.00	
1.1	เครื่องปรับอากาศแบบติดผนัง(ระบบInverter)12,000 รวมค่าเครื่องปรับอากาศแบบติดผนัง (ระบบ Inverter) 12,000 Btu. พร้อมอุปกรณ์ครบชุด	-	-	18,500.00	74,000.00	0.00	0.00	74,000.00	
รวมค่าวัสดุ และแรงงาน									

สำเนาถูกต้อง

ทศพล พรรคนาวิน

13 ธันวาคม 2565 14:32:12

*Admin.*

*วท*

*วิษณุ*

(นางสาวณภักษ์ แสงทรัพย์)  
นักวิชาการพัสดุปฏิบัติการ

แบบสรุปรวมค่าใช้จ่ายพิเศษตามข้อกำหนดและค่าใช้จ่ายอื่นที่จำเป็นต่อมี  
งานก่อสร้างอาคาร

ชื่อโครงการ/งานก่อสร้าง ประมวลราคาจ้างก่อสร้างโครงการก่อสร้างอาคารศูนย์คอมพิวเตอร์เพื่อการพัฒนาของกองทุนเพื่อสุขภาพที่จำเป็นต่อสุขภาพจังหวัดสระบุรี

ด้วยวิธีประกวดราคาอิเล็กทรอนิกส์ (e-bidding) /

สถานที่ก่อสร้าง ตำบล ตำบลดอนเมือง กรุงเทพมหานคร เพื่อการเชื่อมโยงระบบสุขภาพของกองทุนเพื่อสุขภาพที่จำเป็นต่อสุขภาพจังหวัดสระบุรี โดยบัญชีที่ 40/2565

หน่วยงานเจ้าของโครงการ/งานก่อสร้าง องค์การบริหารส่วนจังหวัดสระบุรี / องค์การบริหารส่วนจังหวัดสระบุรี

คำนวณราคากลางโดย คณะกรรมการกำหนดราคากลาง

เมื่อวันที่

หน่วย : บาท

ลำดับที่	รายการ	จำนวน	หน่วย	ค่าใช้จ่ายรวม (ค่าก่อสร้าง)	หมายเหตุ
1	ค่าเตรียมยกโครงสร้าง 2 วัน	1.000	งาน	24,000.00	ค่าเตรียมยกแผ่นพื้นสำเร็จ ชั้น 2,3
	รวมค่าใช้จ่ายพิเศษตามข้อกำหนดฯ ทุกรายการ			24,000.00	

สำเนาถูกต้อง

*(Handwritten signature)*

*(Handwritten signature)*

(นางสาวณภักษ์ แสงทรัพย์)

นักวิชาการปฏิบัติการ หน้า 1 จาก 1

**แบบแสดงการคำนวณและเหตุผลความจำเป็น  
สำหรับค่าใช้จ่ายพิเศษตามข้อกำหนดฯ**

รายการ	ค่าครนยกโครงสร้างหลังคา จำนวน 2 วัน
ชื่อโครงการ/งานก่อสร้าง	ประกวดราคาจ้างก่อสร้างโครงการก่อสร้างศูนย์คอมพิวเตอร์เพื่อการพัฒนาคุณภาพของพื้นที่พัฒนาคุณภาพจังหวัดสระบุรี
สถานที่ก่อสร้าง	ตำบล ดาวเรือง อำเภอ เมืองสระบุรี จังหวัด สระบุรี แบบเลขที่ 40/2565
หน่วยงานเจ้าของโครงการ/งานก่อสร้าง	องค์การบริหารส่วนจังหวัดสระบุรี / องค์การบริหารส่วนจังหวัดสระบุรี
คำนวณราคากลางโดย	คณะกรรมการกำหนดราคากลาง เมื่อวันที่

**1. เหตุผลและความจำเป็นที่ต้องมีค่าใช้จ่ายพิเศษตามข้อกำหนดฯ รายการนี้**

ค่าครนยกแผ่นพื้นสำเร็จ ชั้น 2,3

**2. รายละเอียดการคำนวณ**

ที่	รายการค่าใช้จ่าย	จำนวน	หมายเหตุ
1	ค่าครนยกโครงสร้างหลังคาจำนวน 2 วัน	24,000.00	ค่าครนยกโครงสร้างหลังคา จำนวน 2 วัน
	รวมค่าใช้จ่าย	24,000.00	
	ภาษีมูลค่าเพิ่ม	0.00	
	ค่าใช้จ่ายรวมภาษีมูลค่าเพิ่ม	24,000.00	

หน่วย : บาท

**สำเนาถูกต้อง**

Abnari

**(นางสาวณภภัช แสงทรัพย์)**  
**นักวิชาการพัสดุปฏิบัติการ**

ทพพล พรรคนาวิน

13 ธันวาคม 2565 14:34:10

หน้า 1 จาก 1



กลุ่มงาน/งาน กลุ่มงานที่ 1

ชื่อโครงการ/งานก่อสร้าง ประเมินราคาจากก่อสร้างโครงการก่อสร้างอาคารศูนย์คอมพิวเตอร์เพื่อการฟื้นฟูสมรรถภาพของกองทุนฟื้นฟูสมรรถภาพที่จำเป็นต่อสุขภาพจังหวัดสระบุรี  
สถานที่ก่อสร้าง ด้วยวิธีประกวดราคาอิเล็กทรอนิกส์ (e-bidding)/โครงการก่อสร้างอาคารศูนย์คอมพิวเตอร์เพื่อการฟื้นฟูสมรรถภาพที่จำเป็นต่อสุขภาพจังหวัดสระบุรี

แบบเลขที่ 40/2565

หน่วยงานเจ้าของโครงการ/งานก่อสร้าง องค์การบริหารส่วนจังหวัดสระบุรี / องค์การบริหารส่วนจังหวัดสระบุรี

แบบ ป.ร. 4 ที่แบบ มีจำนวน 5 หน้า

คำนวณราคากลาง เมื่อวันที่

หน่วย : บาท

ลำดับที่	รายการ	ค่าจ้างต้นทุน	Factor F	ค่าก่อสร้าง	หมายเหตุ
	เงื่อนไขการใ้ตาราง Factor F				
	เงินล่วงหน้าจ่าย 0 %				
	เงินประกันผลงานหัก 0 %				
	ดอกเบี้ยเงินกู้ 6 %				
	ภาษีมูลค่าเพิ่ม 7 %				
			รวมค่าก่อสร้าง	1,558,332.24	

ขนาดหรือเนื้อที่อาคารจำนวน 708.75 ตารางเมตร เฉลี่ย 2,198.70 บาท/ตารางเมตร

หมายเหตุ : แสดงแบบสรุปค่าก่อสร้าง รวม 1,558,332.24 บาท ต่อ 1 หน่วย

**สำเนาถูกต้อง**



ในภาพ

(นางสาวณภักษ์ แสงทรัพย์)  
นักวิชาการพัสดุปฏิบัติการ

ทพพล พรรคนาวิน

13 ธันวาคม 2565 14:34:32

หน้า 2 จาก 2

แบบสรุปค่าก่อสร้าง

กลุ่มงาน/งาน กลุ่มที่ 2  
 ชื่อโครงการ/งานก่อสร้าง ประภทราคาราคาจ้างก่อสร้างโครงการศูนย์ซ่อมรถจักรยานยนต์ของทางพื้นที่ผู้สมรรถภาพที่จำเป็นต่อสุขภาพจังหวัดสระบุรี  
 สถานที่ก่อสร้าง ด้วยวิธีประมูลราคาอิเล็กทรอนิกส์ (e-bidding)/โครงการที่ผู้สมรรถภาพที่จำเป็นต่อสุขภาพจังหวัดสระบุรี  
 แบบเลขที่ 40/2565  
 หน่วยงานเจ้าของโครงการ/งานก่อสร้าง องค์การบริหารส่วนจังหวัดสระบุรี / องค์การบริหารส่วนจังหวัดสระบุรี  
 แบบ ป.ร. 4 ที่แนบ มีจำนวน 7 หน้า  
 คำจนราคาากลาง เมื่อวันที่

หน่วย : บาท

ลำดับที่	รายงาน	ค่างานต้นทุน	Factor F	ค่าก่อสร้าง	หมายเหตุ
1	กลุ่มที่ 2	970,131.91	1.3031	1,264,178.89	
รวมค่าก่อสร้าง				1,264,178.89	

ขนาดหรือเนื้อที่อาคารจำนวน 708.75 ตารางเมตร 1,783.67 บาท/ตารางเมตร  
 หมายเหตุ : แสดงแบบสรุปค่าก่อสร้าง รวม 1,264,178.89 บาท ต่อ 1 หน่วย

**สำเนาถูกต้อง**  
 (นางสาวณภักษ์ แสงทรัพย์)  
 นักวิชาการพัสดุปฏิบัติการ

*(Signature)*

กลุ่มงาน/งาน

กลุ่มที่ 2

ชื่อโครงการ/งานก่อสร้าง  
ประเภทราคาจ้างก่อสร้างโครงการก่อสร้างอาคารศูนย์ซ่อมอุปกรณ์เพื่อการฟื้นฟูสมรรถภาพของกองทุนฟื้นฟูสมรรถภาพที่จำเป็นต่อสุขภาพจังหวัดสระบุรี  
สถานที่ก่อสร้าง  
ด้วยวิธีประกวดราคาอิเล็กทรอนิกส์ (e-bidding)/โครงการก่อสร้างอาคารศูนย์ซ่อมอุปกรณ์ฟื้นฟูสมรรถภาพของกองทุนฟื้นฟูสมรรถภาพที่จำเป็นต่อสุขภาพจังหวัดสระบุรี

แบบเลขที่  
40/2565

หน่วยงานเจ้าของโครงการ/งานก่อสร้าง  
องค์การบริหารส่วนจังหวัดสระบุรี / องค์การบริหารส่วนจังหวัดสระบุรี

แบบ  
ปร. 4  
ที่แนบ  
มีจำนวน  
7  
หน้า

คำนวณราคากลาง  
เมื่อวันที่

หน่วย : บาท

ลำดับที่	รายงาน	ค่างานต้นทุน	Factor F	ค่าก่อสร้าง	หมายเหตุ
	เงื่อนไขการใ้ตาราง Factor F				
	เงินลดหน้าจ่าย 0 %				
	เงินประกันผลงานหัก 0 %				
	ดอกเบี้ยเงินกู้ 6 %				
	ภาษีมูลค่าเพิ่ม 7 %				
				รวมค่าก่อสร้าง	
				1,264,178.89	

ขนาดหรือเนื้อที่อาคารจำนวน 708.75 ตารางเมตร เฉลี่ย 1,783.67 บาท/ตารางเมตร

หมายเหตุ : แสดงแบบสรุปค่าก่อสร้าง รวม 1,264,178.89 บาท ต่อ 1 หน่วย

ทพพล พรรัตนาวิน

13 ธันวาคม 2565 14:34:32

สำเนาถูกต้อง

นางสาว

(นางสาวณภักษ์ แสงทรัพย์)

หน้า 2 จาก 2

นักวิชาการพัสดุปฏิบัติการ

แบบสรุปค่าก่อสร้าง

กลุ่มงาน/งาน กลุ่มงานที่3  
 ชื่อโครงการ/งานก่อสร้าง ประมวลราคาจ้างก่อสร้างโครงการศูนย์ซ่อมอุปกรณ์เพื่อการฟื้นฟูสมรรถภาพของกองทุนฟื้นฟูสมรรถภาพที่จำเป็นต่อสุขภาพจังหวัดสระบุรี  
 สถานที่ก่อสร้าง ด้วยวิธีประกวดราคาอิเล็กทรอนิกส์ (e-bidding)/โครงการก่อสร้างอาคารศูนย์ซ่อมอุปกรณ์ฟื้นฟูสมรรถภาพของกองทุนฟื้นฟูสมรรถภาพที่จำเป็นต่อสุขภาพจังหวัดสระบุรี

แบบเลขที่ 40/2565

หน่วยงานเจ้าของโครงการ/งานก่อสร้าง องค์การบริหารส่วนจังหวัดสระบุรี / องค์การบริหารส่วนจังหวัดสระบุรี

แบบ ปร. 4 ที่แนบ มีจำนวน 3 หน้า

คำนวณราคากลาง เมื่อวันที่

หน่วย : บาท

ลำดับที่	รายงาน	ค่างานต้นทุน	Factor F	ค่าก่อสร้าง	หมายเหตุ
1	กลุ่มงานที่3	41,334.63	1.3031	53,863.15	
รวมค่าก่อสร้าง				53,863.15	

ขนาดหรือเนื้อที่อาคารจำนวน 708.75 ตารางเมตร เฉลี่ย 75.99 บาท/ตารางเมตร  
 หมายเหตุ : แสดงแบบสรุปค่าก่อสร้าง รวม 53,863.15 บาท ต่อ 1 หน่วย

*(Signature)*  
**สำเนาถูกต้อง**  
*(Signature)*  
 (นางสาวณภภักษ์ แสงทรัพย์)  
 นักวิชาการพัสดุปฏิบัติการ

กลุ่มงาน/งาน

กลุ่มงานที่3

ชื่อโครงการ/งานก่อสร้าง

ประกวดราคาจ้างก่อสร้างโครงการซ่อมอุปกรณ์เพื่อการฟื้นฟูสมรรถภาพของพื้นที่ฟูสมรรถภาพจังหวัดสระบุรี

สถานที่ก่อสร้าง

ด้วยวิธีประกวดราคาอิเล็กทรอนิกส์ (e-bidding)/โครงการซ่อมอุปกรณ์เพื่อการฟื้นฟูสมรรถภาพของพื้นที่ฟูสมรรถภาพจังหวัดสระบุรี

แบบเลขที่

40/2565

หน่วยงานเจ้าของโครงการ/งานก่อสร้าง

องค์การบริหารส่วนจังหวัดสระบุรี / องค์การบริหารส่วนจังหวัดสระบุรี

แบบ ป.ร. 4

ที่แบบ มีจำนวน 3 หน้า

คำนวณราคากลาง

เมื่อวันที่

หน่วย : บาท

ลำดับที่	รายงาน	ค่างานต้นทุน	Factor F	ค่าก่อสร้าง	หมายเหตุ
	เงื่อนไขการใช้ตาราง Factor F				
	เงินล่วงหน้าจ่าย	0 %			
	เงินประกันผลงานหัก	0 %			
	ดอกเบี้ยเงินกู้	6 %			
	ภาษีมูลค่าเพิ่ม	7 %			
				รวมค่าก่อสร้าง	
				53,863.15	

ขนาดหรือเนื้อที่อาคารจำนวน 708.75 ตารางเมตร เฉลี่ย 75.99 บาท/ตารางเมตร

หมายเหตุ : แสดงแบบสรุปค่าก่อสร้าง รวม

53,863.15

บาท ต่อ 1 หน่วย

สำเนาถูกต้อง

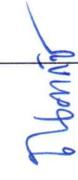

(นางสาวณภักษ์ แสงงทรัพย์)  
นักวิชาการพัสดุปฏิบัติการ

ทพพล พรรตนาวิณ

13 ธันวาคม 2565 14:34:33

หน้า 2 จาก 2

แบบสรุปค่าก่อสร้าง

กลุ่มงาน/งาน กลุ่มงานที่ 4

ชื่อโครงการ/งานก่อสร้าง ประมวลราคาจ้างก่อสร้างโครงการศูนย์ซ่อมอุปกรณ์เพื่อการฟื้นฟูสมรรถภาพของกองทุนฟื้นฟูสมรรถภาพที่จำเป็นต่อสุขภาพจังหวัดสระบุรี

สถานที่ก่อสร้าง ตำบล ประจวบคีรีขันธ์ (e-bidding)/โครงการก่อสร้างศูนย์ซ่อมอุปกรณ์เพื่อการฟื้นฟูสมรรถภาพของกองทุนฟื้นฟูสมรรถภาพที่จำเป็นต่อสุขภาพจังหวัดสระบุรี

แบบเลขที่ 40/2565

หน่วยงานเจ้าของโครงการ/งานก่อสร้าง องค์การบริหารส่วนจังหวัดสระบุรี / องค์การบริหารส่วนจังหวัดสระบุรี

แบบ ป.ร. 4 ที่แนบ มีจำนวน 4 หน้า

คำนวณราคากลาง เมื่อวันที่

หน่วย : บาท

ลำดับที่	รายงาน	ค่างานต้นทุน	Factor F	ค่าก่อสร้าง	หมายเหตุ
1	กลุ่มงานที่ 4	129,331.33	1.3031	168,531.65	
		รวมค่าก่อสร้าง		168,531.65	

หมายเหตุ : แสดงแบบสรุปค่าก่อสร้าง รวม 168,531.65 บาท ต่อ 1 หน่วย

สำเนาถูกต้อง

*(Signature)*

*(Signature)*

(นางสาวณภักษ์ แสงทรัพย์)  
นักวิชาการพิเศษปฏิบัติการ

กลุ่มงาน/งาน กลุ่มงานที่ 4  
 ชื่อโครงการ/งานก่อสร้าง ประเมินราคาจากก่อสร้างโครงการก่อสร้างอาคารศูนย์ซ่อมอุปกรณ์เพื่อการฟื้นฟูสมรรถภาพของกองทุนฟื้นฟูสมรรถภาพจังหวัดสระบุรี  
 สถานที่ก่อสร้าง ด้วยวิธีประกวดราคาอิเล็กทรอนิกส์ (e-bidding) / โครงการก่อสร้างอาคารศูนย์ซ่อมอุปกรณ์เพื่อการฟื้นฟูสมรรถภาพของกองทุนฟื้นฟูสมรรถภาพจังหวัดสระบุรี  
 แบบเลขที่ 40/2565  
 หน่วยงานเจ้าของโครงการ/งานก่อสร้าง องค์การบริหารส่วนจังหวัดสระบุรี / องค์การบริหารส่วนจังหวัดสระบุรี  
 แบบ ป.ร. 4 ที่แนบ มีจำนวน 4 หน้า  
 กำหนดราคากลาง เมื่อวันที่

หน่วย : บาท

ลำดับที่	รายงาน	ค่าตอบแทน	Factor F	ค่าก่อสร้าง	หมายเหตุ
	เงื่อนไขการใ้ตาราง Factor F				
	เงินล่วงหน้าจ่าย 0 %				
	เงินประกันผลงานหัก 0 %				
	ดอกเบี้ยเงินกู้ 6 %				
	ภาษีมูลค่าเพิ่ม 7 %				
				รวมค่าก่อสร้าง	
				168,531.65	

หมายเหตุ : แสดงแบบสรุปค่าก่อสร้าง รวม 168,531.65 บาท ต่อ 1 หน่วย

**สำนักงานท้องถิ่น**

  
 (นางสาวณภภักษ์ แสงทรัพย์)  
 นักวิชาการพัสดุปฏิบัติการ

แบบสรุปค่าก่อสร้าง

ชื่อโครงการ/งานก่อสร้าง ประภทวราคาจ้างก่อสร้างโครงการก่อสร้างอาคารศูนย์ซ่อมอุปกรณ์เพื่อการฟื้นฟูสมรรถภาพของกองทุนฟื้นฟูสมรรถภาพที่จำเป็นต่อสุขภาพจังหวัดสระบุรี  
 สถานที่ก่อสร้าง ด้วยวิธีประกวดราคาอิเล็กทรอนิกส์ (e-bidding)/โครงการก่อสร้างอาคารศูนย์ซ่อมอุปกรณ์เพื่อการฟื้นฟูสมรรถภาพของกองทุนฟื้นฟูสมรรถภาพที่จำเป็นต่อสุขภาพจังหวัดสระบุรี  
 ตำบล

แบบเลขที่ 40/2565

หน่วยงานเจ้าของโครงการ/งานก่อสร้าง องค์การบริหารส่วนจังหวัดสระบุรี / องค์การบริหารส่วนจังหวัดสระบุรี

แบบ ปร. 4 ที่แนบ มีจำนวน 4 หน้า

คำนวณราคากลาง เมื่อวันที่

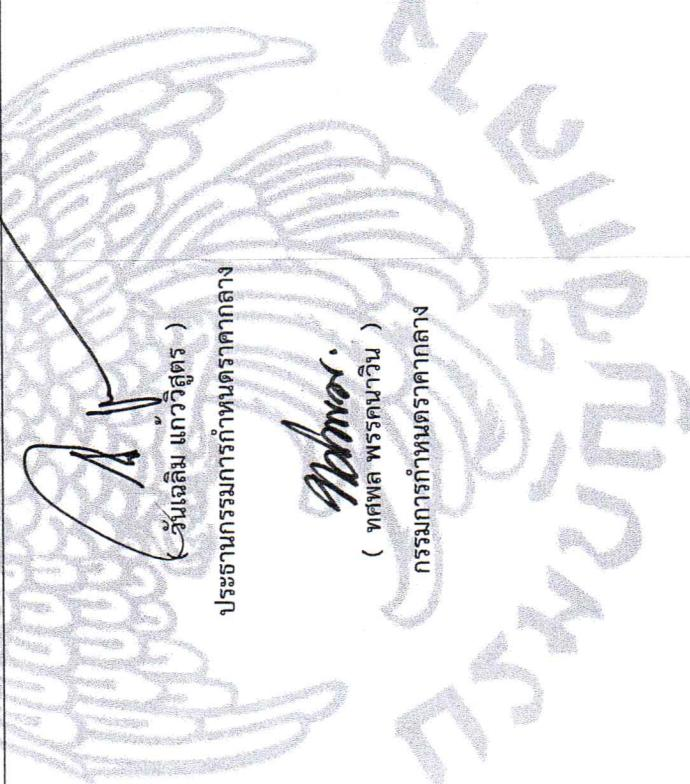

( วันเฉลิม แก้ววิสูตร )

ประธานกรรมการกำหนดราคากลาง

( ทศพล พรรคนาวิน )

กรรมการกำหนดราคากลาง

( ภูพรรษา เอ็นเพชร )

กรรมการกำหนดราคากลาง

สำเนาถูกต้อง

โทษณ

(นางสาวณภภักษ์ แสงงทรัพย์)  
 นักวิชาการพัสดุปฏิบัติการ

แบบสรุปค่าครุภัณฑ์จัดซื้อ

กลุ่มงาน/งาน งานครุภัณฑ์จัดซื้อ  
 ชื่อโครงการ/งานก่อสร้าง ประเมินราคาจ้างก่อสร้างโครงการก่อสร้างอาคารศูนย์ซ่อมอุปกรณ์เพื่อการฟื้นฟูสมรรถภาพผู้ป่วยสมรรถภาพที่จำเป็นต่อสุขภาพจังหวัดสระบุรี  
 ด้วยวิธีประกวดราคาอิเล็กทรอนิกส์ (e-bidding) / โครงการก่อสร้างอาคารศูนย์ซ่อมอุปกรณ์เพื่อการฟื้นฟูสมรรถภาพของกองทุนฟื้นฟูสมรรถภาพที่จำเป็นต่อสุขภาพจังหวัดสระบุรี

สถานที่ก่อสร้าง ตำบล ดาวเรือง อำเภอ เมืองสระบุรี จังหวัด สระบุรี

แบบเลขที่ 40/2565

หน่วยงานเจ้าของโครงการ/งานก่อสร้าง องค์การบริหารส่วนจังหวัดสระบุรี / องค์การบริหารส่วนจังหวัดสระบุรี

คำนวณราคากลาง เมื่อวันที่

หน่วย : บาท

ลำดับที่	รายงาน	ค่างาน	ภาษีมูลค่าเพิ่ม	ค่าก่อสร้าง	หมายเหตุ
1	เครื่องปรับอากาศแบบติดผนัง (ระบบ Inverter) 12,000 Btu. พร้อมอุปกรณ์ครบชุด	74,000.00	0.00	74,000.00	
รวมค่าก่อสร้าง				74,000.00	

สำเนาถูกต้อง

  
 (นางสาวณภักษ์ แสงทรัพย์)  
 นักวิชาการพัสดุปฏิบัติการ หน้า 1 จาก 1

### แบบสรุปคำครุภัณฑ์จัดซื้อ

ชื่อโครงการ/งานก่อสร้าง	ประกวดราคาจ้างก่อสร้างโครงการก่อสร้างอาคารศูนย์คอมพิวเตอร์เพื่อการฟื้นฟูสมรรถภาพของกองทุนฟื้นฟูสมรรถภาพจังหวัดสระบุรี		
	ด้วยวิธีประกวดราคาอิเล็กทรอนิกส์ (e-bidding) / โครงการก่อสร้างอาคารศูนย์คอมพิวเตอร์เพื่อการฟื้นฟูสมรรถภาพของกองทุนฟื้นฟูสมรรถภาพจังหวัดสระบุรี		
สถานที่ก่อสร้าง	ตำบล	ดาวเรือง	อำเภอ
			เมืองสระบุรี
แบบเลขที่	40/2565	จังหวัด	สระบุรี
หน่วยงานเจ้าของโครงการ/งานก่อสร้าง	องค์การบริหารส่วนจังหวัดสระบุรี / องค์การบริหารส่วนจังหวัดสระบุรี		
แบบ ปร. 4	ที่แนบ	มีจำนวน	หน้า
คำวนราคากลาง	เมื่อวันที่		

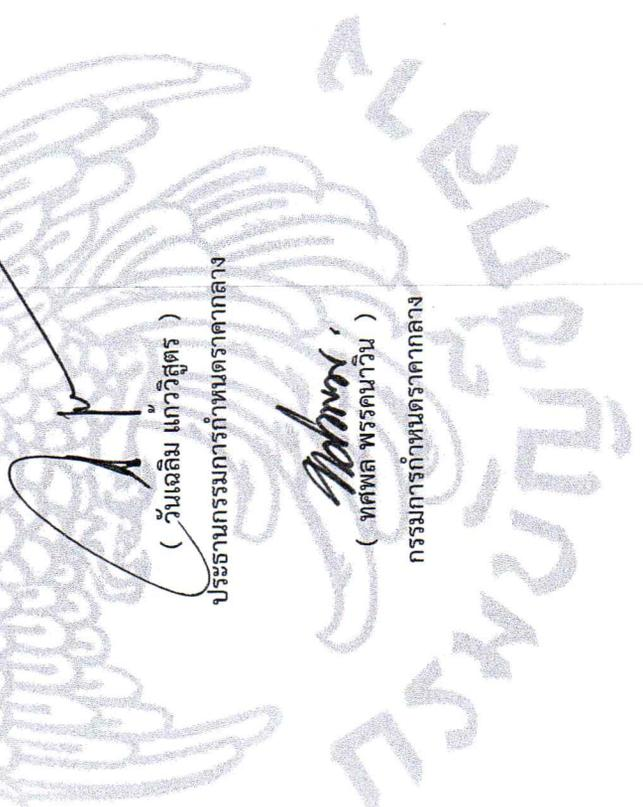

*(Handwritten Signature)*  
 ( วันเฉลิม แก้ววิสูตร )  
 ประธานกรรมการกำหนดราคากลาง

*(Handwritten Signature)*  
 ( ภูพราษา เย็นเพชร )  
 กรรมการกำหนดราคากลาง

**สำเนาถูกต้อง**

*(Handwritten Signature)*

(นางสาวณภักษ์ แสงทรัพย์)  
นักวิชาการพัสดุปฏิบัติการ

แบบสรุปราคากลางงานก่อสร้างอาคาร

ชื่อโครงการ/งานก่อสร้าง ประมวลราคาจ้างก่อสร้างโครงการก่อสร้างศูนย์คอมพิวเตอร์เพื่อการพัฒนาคุณภาพของกองทุนฟื้นฟูสมรรถภาพที่จำเป็นต่อสุขภาพจังหวัดสระบุรี  
 สถานที่ก่อสร้าง ด้วยวิธีประกวดราคาอิเล็กทรอนิกส์ (e-bidding)/โครงการก่อสร้างอาคารศูนย์คอมพิวเตอร์เพื่อการพัฒนาคุณภาพที่จำเป็นต่อสุขภาพจังหวัดสระบุรี  
 ตำบล ดาวเรือง อำเภอ เมืองสระบุรี จังหวัด

แบบเลขที่ 40/2565

หน่วยงานเจ้าของโครงการ/งานก่อสร้าง องค์การบริหารส่วนจังหวัดสระบุรี องค์การบริหารส่วนจังหวัดสระบุรี

แบบ ปร. 4 และ ปร. 5 ที่แนบ มีจำนวน 6 ชุด

คำนวณราคากลาง เมื่อวันที่

หน่วย : บาท

ลำดับที่	รายการ	ค่าก่อสร้าง	หมายเหตุ
1	กลุ่มงานที่1 จำนวน 1.000 หลังละ 1,558,332.24 บาท	1,558,332.24	
2	กลุ่มที่2 จำนวน 1.000 หลังละ 1,264,178.89 บาท	1,264,178.89	
3	กลุ่มงานที่3 จำนวน 1.000 หลังละ 53,863.15 บาท	53,863.15	
4	กลุ่มงานที่4 จำนวน 1.000 หลังละ 168,531.65 บาท	168,531.65	
5	งานอาคาร : งานครุภัณฑ์จัดซื้อ	74,000.00	
6	งานอาคาร : ค่าใช้จ่ายพิเศษตามข้อกำหนด	24,000.00	

**สำเนาถูกต้อง**

*(Signature)*

ทศพล พรรคณวิน

13 ธันวาคม 2565 14:36:36

*(Signature)*

(นางสาวณภักษ์ แสงทรัพย์)  
 ศึกษานิเทศก์

แบบสรุปราคากลางงานก่อสร้างอาคาร

ชื่อโครงการ/งานก่อสร้าง	ประกวดราคาจ้างก่อสร้างโครงการก่อสร้างศูนย์คอมพิวเตอร์เพื่อการพัฒนาคุณภาพของกองทุนฟื้นฟูสมรรถภาพที่จำเป็นต่อสุขภาพจังหวัดสระบุรี		
สถานที่ก่อสร้าง	ตำบล ดาวเรือง	อำเภอ เมืองสระบุรี	จังหวัด สระบุรี
แบบเลขที่	40/2565		
หน่วยงานเจ้าของโครงการ/งานก่อสร้าง	องค์การบริหารส่วนจังหวัดสระบุรี องค์การบริหารส่วนจังหวัดสระบุรี		
แบบ พร. 4 และ พร. 5 ที่แนบ	มีจำนวน 6 ชุด		
คำนวณราคากลาง	เมื่อวันที่		
สรุป	ราคากลาง	3,142,905.93	
ราคากลาง (..... สามล้านหนึ่งแสนสี่พันเก้าร้อยห้าบาทเก้าสิบสามสตางค์ .....			

สำเนาถูกต้อง

Thapan  
 (นางสาวณภักษ์ แสงทรัพย์)  
 หน้า 2 จาก 2  
 วิศวกรรมการพัฒนาปฏิบัติการ

*Abhor.*

ทศพล พรรคนาวิน

13 ธันวาคม 2565 14:36:36

แบบสรุปราคากลางงานก่อสร้างอาคาร

ชื่อโครงการ/งานก่อสร้าง	ประกวดราคาจ้างก่อสร้างโครงการก่อสร้างอาคารศูนย์ข้อมูลเพื่อการพัฒนาพื้นที่ฟูสมรรถภาพของกองทุนฟูสมรรถภาพที่จำเป็นต่อสุขภาพจังหวัดสระบุรี		
สถานที่ก่อสร้าง	ตำบล	ตัวเมือง	อำเภอ เมืองสระบุรี จังหวัด สระบุรี
แบบเลขที่	40/2565		
หน่วยงานเจ้าของโครงการ/งานก่อสร้าง	องค์การบริหารส่วนจังหวัดสระบุรี องค์การบริหารส่วนจังหวัดสระบุรี		
แบบ ปร. 4 และ ปร. 5 ที่แนบ	มีจำนวน ชุด		
คำนวณราคากลาง	เมื่อวันที่		

( วันเฉลิม แก้ววิสูตร )  
 ประธานกรรมการกำหนดราคากลาง  
 ( ทศพล พรรคนาวิน )  
 กรรมการกำหนดราคากลาง

( ภูพริษา เย็นเพชร )  
 กรรมการกำหนดราคากลาง

สำเนาถูกต้อง

น.ท.ท.ช.  
 (นางสาวณภักษ์ แสงงทรัพย์)  
 นักวิชาการพัสดุปฏิบัติการ









แบบฟอร์มบันทึกแสดงเหตุผลความจำเป็นรายละเอียดของการสืบและการกำหนดราคาและหรือแหล่งวัสดุก่อสร้าง

รายงานจากแหล่งของข้อมูลวัสดุ

ชื่อโครงการ ประกวดราคาจ้างก่อสร้างโครงการก่อสร้างอาคารศูนย์ซ่อมอุปกรณ์เพื่อการฟื้นฟูสมรรถภาพของกองทัพบกในพื้นที่ศูนย์พัฒนาฟื้นฟูสมรรถภาพที่จำเป็นต่อสุขภาพจังหวัดสระบุรี ด้วยวิธีประกวดราคาอิเล็กทรอนิกส์ (e-bidding) / โครงการก่อสร้างอาคารศูนย์ซ่อมอุปกรณ์เพื่อการฟื้นฟูสมรรถภาพของกองทัพบกในพื้นที่ศูนย์พัฒนาฟื้นฟูสมรรถภาพที่จำเป็นต่อสุขภาพจังหวัดสระบุรี

หน่วยงาน องค์การบริหารส่วนจังหวัดสระบุรี / องค์การบริหารส่วนจังหวัดสระบุรี

ลำดับที่	รายการ	หน่วย	ของทุกสล็อต	ของทุกสล็อต	ของทุกสล็อต	ของทุกสล็อต	ของทุกสล็อต	ของทุกสล็อต	ของทุกสล็อต	ของทุกสล็อต	สถานที่สืบ	วันที่สืบราคา	เหตุผลการสืบราคา
27	แป้นเอนก้า 25.0*0.48 มม. ยาว 6.00 ม. (2.20 กก./ท่อน)	บาท	X								ไทวัสดุ	28 พฤศจิกายน 2565	ไม่มีในราคาพาณิชย์
28	แผ่นเหล็กเรียบขนาด 4'x8' ทน 9.00 มม. (210.24 กก./แผ่น)	บาท/แผ่น	X								ไทวัสดุ	29 พฤศจิกายน 2565	ไม่มีในราคาพาณิชย์
29	แผ่นเหล็กเรียบขนาด 4'x8' ทน 12.00 มม. (280.32 กก./แผ่น)	บาท/แผ่น	X								ไทวัสดุ	29 พฤศจิกายน 2565	ไม่มีในราคาพาณิชย์
30	หลังคา Metal Sheet ทน 4.00 มม. เด็ด โค้ง	บาท/เมตร	X								bluescoop	29 พฤศจิกายน 2565	ไม่มีในราคาพาณิชย์
31	กรอบเส้น+กรอบมุมขนาด 50*45 ซม.	บาท/เมตร	X								bluescoop	29 พฤศจิกายน 2565	ไม่มีในราคาพาณิชย์
32	กรอบข้างเมทัลชีท	บาท/เมตร	X								bluescoop	29 พฤศจิกายน 2565	ไม่มีในราคาพาณิชย์

*(Handwritten signatures and stamps)*

ทศพล พรรคนาวิน

13 ธันวาคม 2565 14:40:57

(นางสาวณภักษ์ แสงทรัพย์)

นักวิชาการพัสดุปฏิบัติการ

แบบฟอร์มบันทึกแสดงเหตุผลความจำเป็นรายละเอียดของการสืบและการกำหนดราคาและหรือแหล่งวัสดุก่อสร้าง

รายงานจากแหล่งของข้อมูลวัสดุ

ชื่อโครงการ: ประกวดราคาจ้างก่อสร้างโครงการก่อสร้างอาคารศูนย์ซ่อมอุปกรณ์เพื่อการฟื้นฟูสมรรถภาพของทุนฟื้นฟูสมรรถภาพที่จำเป็นต่อสุขภาพจังหวัดสระบุรี ด้วยวิธีประมูลราคาอิเล็กทรอนิกส์ (e-bidding) / โครงการก่อสร้างอาคารศูนย์ซ่อมอุปกรณ์เพื่อการฟื้นฟูสมรรถภาพของทุนฟื้นฟูสมรรถภาพที่จำเป็นต่อสุขภาพจังหวัดสระบุรี  
หน่วยงาน: องค์การบริหารส่วนจังหวัดสระบุรี / องค์การบริหารส่วนจังหวัดสระบุรี

ลำดับที่	รายการ	หน่วย	ทองที่ก่อสร้าง	คู่มือของช่างเทคนิค	คู่มือของช่างเทคนิค	คู่มือของช่างเทคนิค	คู่มือของช่างเทคนิค	สถานที่สืบ	วันที่สืบราคา	เหตุผลการสืบราคา
33	กรอบขบผนังเหล็กตีท	บาท/เมตร	X					bluescoop	22 พฤศจิกายน 2565	ไม่มีในราคาพาณิชย์
34	ติดตั้งรางน้ำในสแตนเลสหนา 0.70 มม. เกรด 304 ขนาดราง 2*30*25*20 ซม. รอยต่อเชื่อมอาร์กอน	บาท/เมตร	X					บริษัท รุ่งเพชรรางน้ำ	29 พฤศจิกายน 2565	ไม่มีในราคาพาณิชย์
35	งานติดตั้ง support ใต้อ่างน้ำ "1" ร่องรับรางน้ำ	บาท/เมตร	X					รุ่งเพชรรางน้ำ	29 พฤศจิกายน 2565	ไม่มีในราคาพาณิชย์
36	แผ่นฉนวนบอร์ดหนา 12 มม.	บาท/ตร.ม.	X					ไทวัสดุ	29 พฤศจิกายน 2565	ไม่มีในราคาพาณิชย์
37	น้ำยาผสมปูนฉาบ	บาท/ลิตร	X					โอมโปรสสระบุรี	30 พฤศจิกายน 2565	ไม่มีในราคาพาณิชย์
38	ประตูป.1 ประตูหมุนระบบไฟฟ้าพร้อมอุปกรณ์	บาท/ชุด		X				รุ่งเพชรรางน้ำ	30 พฤศจิกายน 2565	ไม่มีในราคาพาณิชย์

*(Handwritten signatures and initials)*

ทพล พรรคนานิน

13 ธันวาคม 2565 14:40:57

(นางสาวณภักษ์ แสงทรัพย์)

นักวิชาการพัสดุปฏิบัติการ

หน้า 6 จาก 9

แบบฟอร์มบันทึกแสดงเหตุผลความจำเป็นรายละเอียดของการสืบและการกำหนดราคาและหรือแหล่งวัสดุก่อสร้าง

รายงานจากแหล่งของข้อมูลวัสดุ

ชื่อโครงการ ประกวดราคาจ้างก่อสร้างโครงการก่อสร้างอาคารศูนย์ซ่อมอุปกรณ์เพื่อการฟื้นฟูสมรรถภาพของกองทัพบก เป็นต่อสุขภาพจังหวัดสระบุรี ด้วยวิธีประกวดราคาอิเล็กทรอนิกส์ (e-bidding) / โครงการก่อสร้างอาคารศูนย์ซ่อมอุปกรณ์เพื่อการฟื้นฟูสมรรถภาพของกองทัพบก จังหวัดสระบุรี  
 หน่วยงาน องค์การบริหารส่วนจังหวัดสระบุรี / องค์การบริหารส่วนจังหวัดสระบุรี

ลำดับที่	รายการ	หน่วย	ทองที่ก่อสร้าง	ทองที่ก่อสร้าง	ตั้งอยู่ที่	ใช้แบบแปลน	กบและคาน	ก่ออิฐฉาบปูน	สถานที่สืบ	วันที่สืบราคา	เหตุผลการสืบราคา
39	นอตØ25มม.ยาว0.30เมตร	บาท/ชุด	X						ไทรบุรี	13 ธันวาคม 2565	ไม่มีในราคาพาณิชย์
40	ราวบันไดและลูกกรงเสตนเลสØ2"แบบ HAIRLINE(รวมค่าแรง)	บาท/เมตร	X						รุ่งเพชรรางน้ำ	01 ธันวาคม 2565	ไม่มีในราคาพาณิชย์
41	ราวจับเสตนเลส	บาท/ชุด	X						รุ่งเพชรรางน้ำ	01 ธันวาคม 2565	ไม่มีในราคาพาณิชย์
42	ท่อประปาพีวีซีแข็ง13.5ชนิดปลายธรรมดาดำ/2นิ้ว	บาท/เมตร		X					พานิชย์จังหวัด	10 ตุลาคม 2565	แปลงจาก52.80/4
43	รางโวลท์ขนาด2"X4"X4"หนา0.80มม	บาท		X					nre	02 ธันวาคม 2565	ไม่มีในราคาพาณิชย์
44	ข้องอ90ขนาด2"X4"X4"หนา0.80มม.	บาท/ชุด		X					nre	02 ธันวาคม 2565	ไม่มีในราคาพาณิชย์
45	ข้อต่อและอุปกรณ์ยึด	งาน	X						อบจ.สระบุรี	02 ธันวาคม 2565	ไม่มีในราคาพาณิชย์

*(Handwritten signature)*

นงนภัท

(นางสาวณภภักษ์ แสงทรัพย์)  
 นักวิชาการพัสดุปฏิบัติการ

ทพพล พรรคนาวิน

13 ธันวาคม 2565 14:40:57

หน้า 7 จาก 9

แบบฟอร์มบันทึกแสดงเหตุผลความจำเป็นรายการละเอียดของการสืบและทำการกำหนดราคาและหรือแหล่งวัสดุก่อสร้าง

รายงานจากแหล่งของวัสดุวัสดุ

ชื่อโครงการ ประกวดราคาจ้างก่อสร้างโครงการศูนย์ซ่อมอุปกรณ์เพื่อการพัฒนาบุคลากรในพื้นที่ศูนย์สุขภาพจังหวัดสระบุรี ด้วยวิธีประกวดราคาอิเล็กทรอนิกส์ (e-bidding) / โครงการก่อสร้างศูนย์ซ่อมอุปกรณ์เพื่อการพัฒนาบุคลากรในพื้นที่ศูนย์สุขภาพจังหวัดสระบุรี  
 หน่วยงาน องค์การบริหารส่วนจังหวัดสระบุรี / องค์การบริหารส่วนจังหวัดสระบุรี

ลำดับที่	รายการ	หน่วย	ห้องก่อสร้าง	นอกเขตก่อสร้าง	คู่มือช่าง	คู่มือช่าง	คู่มือช่าง	คู่มือช่าง	คู่มือช่าง	กิโล ๒๕๕๕	สถานที่สืบ	วันที่สืบราคา	เหตุผลการสืบราคา
46	ข้อต่ออุปกรณ์ยึด	งาน					X				อบจ.สระบุรี	02 ธันวาคม 2565	คิด10เปอร์เซ็นต์ของอุปกรณหลักเกณฑ์การคำนวณวัสดุในการก่อสร้างอาคาร
47	ข้อต่อ+อุปกรณ์ยึด	งาน	X								อบจ.สระบุรี	02 ธันวาคม 2565	คิด10เปอร์เซ็นต์
48	ข้อต่ออุปกรณ์	งาน	X								อบจ.สระบุรี	02 ธันวาคม 2565	คิด10เปอร์เซ็นต์
49	แหרכתองไฟฟ้าอบสังกะสีพร้อมลูกถ้วยและอุปกรณ์ครบชุด	บาท/ชุด	X								สุขพัฒนาไฟฟ้า	02 ธันวาคม 2565	ไม่มีในราคาพณิชย์
50	GROUNDRODทองแดง1.50เมตร	บาท	X								ไทรวิสต	02 ธันวาคม 2565	ไม่มีในราคาพณิชย์
51	สายไฟฟ้าVAF-GRD2*2.5/2.5sq.mm.	บาท/เมตร	X								ไทรวิสต	10 พฤศจิกายน 2565	แปลงหน่วย <b>สำเนาถูกต้อง</b>
52	สายNYV3แกนขนาด3x16.0ตร.มม.แรงดัน750โวลต์ยาว100เมตร	บาท/เมตร					X				พณิชย์จังหวัด	02 ธันวาคม 2565	แปลงหน่วย <b>(นางสาวณภภัช แสงทรัพย์)</b> นักวิชาการพัสดุปฏิบัติการ

*(Signature)*

ทศพล พรรคนาวิน

13 ธันวาคม 2565 14:40:57



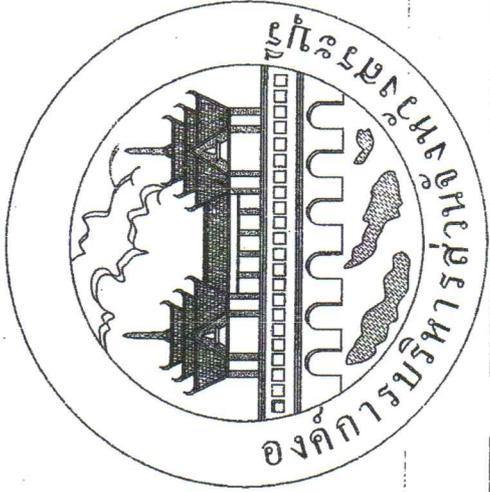

โครงการก่อสร้างอาคารศูนย์ซ่อมอุปกรณ์เพื่อฟื้นฟูสมรรถภาพ  
ของกองทุนฟื้นฟูสมรรถภาพที่จำเป็นต่อสุขภาพจังหวัดสุรินทร์

สำเนาถูกต้อง

Phonky

(นางสาวณภภักษ์ แสงทรัพย์)

นางผู้ช่วยอธิบดีกรมการเกษตรและสหกรณ์ นักวิชาการสถิติปฏิบัติการ

สำนักช่าง

องค์การบริหารส่วนจังหวัดสุรินทร์

40/2565

เลขที่: 2.2.3.1.194 / 2565  
วันที่: 2.2.3.1.2565  
และ: 40/65

Phonky









โครงการ	ก่อสร้างอาคารศูนย์วิจัยปิโตรเลียม เพื่อสนับสนุนโครงการของศูนย์วิจัยปิโตรเลียม ที่ดำเนินการโดยกรมปิโตรเลียม
สถานที่	ถนนสีหราชภูมิวิภาคารังจังหวัดสระบุรี ต.สามร้อยยอด อ.เมืองสระบุรี จ.สระบุรี
สำรวจ	Abcon. นายชัชวาล พรหมจรรย์ วิศวกรโยธาชั้นเอก
เขียนแบบ	นายชัชวาล พรหมจรรย์ นายอภิชาติ ผู้ช่วยวิศวกรโยธาชั้นเอก
วิศวกรโยธา	Abcon. นายชัชวาล พรหมจรรย์ วิศวกรโยธาชั้นเอก
หัวหน้าฝ่ายช่างสถาปัตย์	นายชัชวาล พรหมจรรย์
ผู้ดำเนินการควบคุมงาน	นายชัชวาล พรหมจรรย์
ผู้ดำเนินการก่อสร้าง	นางสาวกัญญา สุเมธรัตน์
แบบแสดง	นายอภิชาติ บุญญะโกศล นายอภิชาติ บุญญะโกศล
มาตราส่วน	1:100
วันเดือนปี	
แบบแสดงที่	ของแบบ / 256
แผ่นที่	A4
ชุดแบบ	04
จำนวนแผ่น	

**สำเนาถูกต้อง**  
**Thongkai**  
**(นางสาวกัญญา สุเมธรัตน์)**  
**นักวิชาการพัสดุปฏิบัติการ**

คณะกรรมการควบคุมอาคารจังหวัดสระบุรี  
ตามคำสั่ง สว.ส.ส.บ. ที่ 1984 / 2565  
ครั้งที่ 22 ของ 2565  
และชุดคำสั่งที่ 40/65

..... ประธานกรรมการ  
**กัญญา สุเมธรัตน์**  
กรรมการ  
กรรมการ  
กรรมการ

**แปลนพื้นที่ชั้นล่าง**

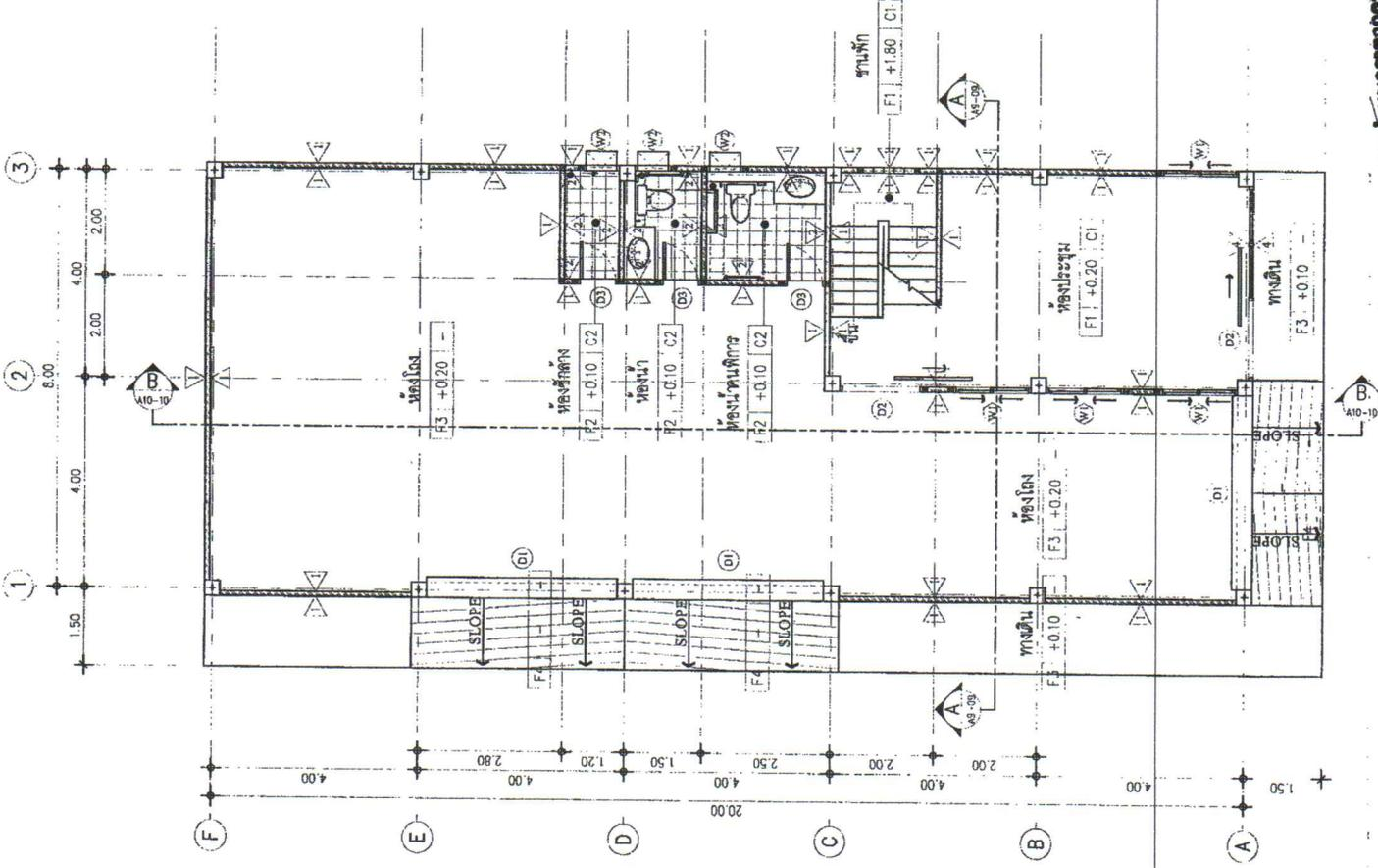

แปลนพื้นที่ชั้นล่าง  
นางสาวกัญญา สุเมธรัตน์  
นักวิชาการพัสดุปฏิบัติการ



1:100



โครงการ

ก่อสร้างอาคารเพื่ออยู่อาศัย  
ตั้งอยู่ในโครงการของทางผู้พัฒนา  
ที่ดินในเขตพัฒนาพิเศษภาคตะวันออก

สถานที่

ถนนวิภาวดีรังสิต ซอย 111  
แขวงจตุจักร เขตจตุจักร กรุงเทพฯ

ผู้ร่าง

Abhor  
นายอดิสรณ์ ธรรมะ  
วิศวกรวิชาชีพชั้นสูง

เขียนแบบ

Abhor  
นายอดิสรณ์ ธรรมะ  
ผู้ชำนาญการเขียนแบบ

วิศวกรโยธา

Abhor  
นายอดิสรณ์ ธรรมะ  
วิศวกรโยธาชั้นสูง

หัวหน้าฝ่ายช่างสถาปัตย์

Abhor  
นายอดิสรณ์ ธรรมะ  
สถาปนิกวิชาชีพชั้นสูง

ผู้ออกแบบสถาปัตย์

Abhor  
นายอดิสรณ์ ธรรมะ  
สถาปนิกวิชาชีพชั้นสูง

ผู้ออกแบบสถาปัตย์

Abhor  
นายอดิสรณ์ ธรรมะ  
สถาปนิกวิชาชีพชั้นสูง

แบบร่าง

Abhor  
นายอดิสรณ์ ธรรมะ  
สถาปนิกวิชาชีพชั้นสูง

ขนาดกระดาษ

A5

ปี

05

**สำเนาถูกต้อง**  
*Abhor*  
**(นางสาวณภักษ์ แสงทรัพย์)**  
**นักวิชาการพัฒนาชุมชน**

แผ่นไวบอร์คหนา 12 มม. หรือเท่าที่

คณะกรรมการจัดทำแบบร่างอาคาร  
ตามคำสั่งของเลขที่ 1004 / 2555  
ลงวันที่ 22/01/55  
และแก้ไขครั้งที่ 1  
กรรมการ  
กรรมการ  
กรรมการ  
กรรมการ

*Abhor*  
**นายอดิสรณ์ ธรรมะ**  
**สถาปนิกวิชาชีพชั้นสูง**

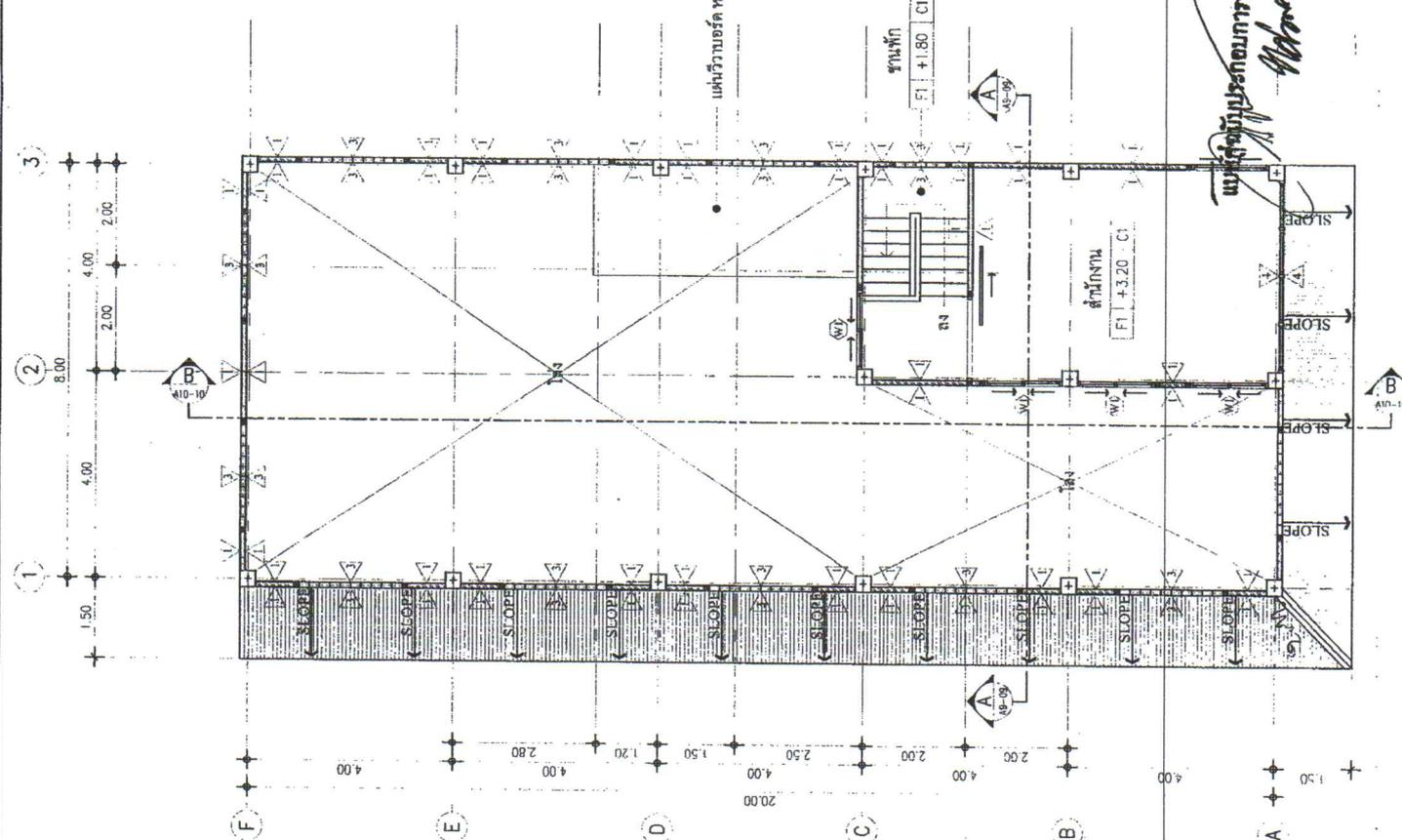

ขนาดกระดาษ 1:100  
A5



โครงการ  
ก่อสร้างทางหลวงชนบท  
เพื่อเชื่อมระบบการขนส่งทางบกและทาง  
น้ำจากจังหวัดกาญจนบุรีถึงกรุงเทพฯ

สถานที่  
ถนนพหลโยธิน กม. ๑๖๓+๐๐๐  
ต. บางพลี อ. บางพลี จ. กรุงเทพฯ

สำรวจ  
นายวิชาญ พรหมจันทร์  
วิศวกรชำนาญการ

เขียนแบบ  
นายวิชาญ พรหมจันทร์  
ผู้ช่วยศาสตราจารย์

วิศวกรโยธา  
นายวิชาญ พรหมจันทร์  
วิศวกรชำนาญการ

หัวหน้าฝ่ายงาน  
นายวิชาญ พรหมจันทร์

ผู้ชำนาญการ  
นายวิชาญ พรหมจันทร์

ผู้ชำนาญการ  
นายวิชาญ พรหมจันทร์

แบบแปลน  
นายวิชาญ พรหมจันทร์

ขนาดตัวอักษร 1:100  
วันที่พิมพ์  
แบบแปลน ๑๖๓+๐๐๐

A6 06  
แผ่นที่ ๑ จากแผ่น

กรอบเหล็กฉาก Metal Sheet อกสูงถึง หน้า 0.40 มม.

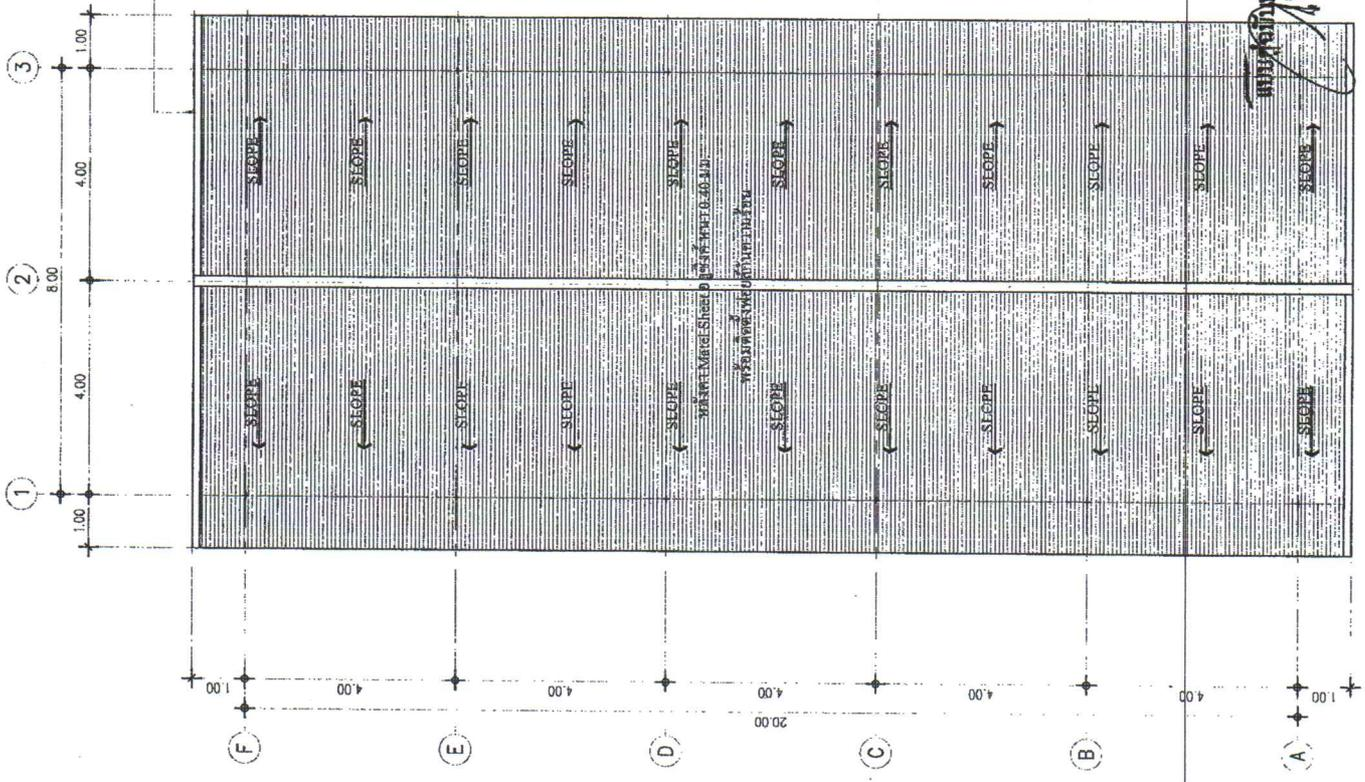

**สำเนาถูกต้อง**

**วิชาญ**  
(นางสาววิชาญ พรหมจันทร์)  
นักวิชาการพัฒนาปฏิบัติการ

คณะกรรมการพัฒนาและปรับปรุงแผนงานโครงการ  
ตามคำสั่ง ของ ส.ท. ๒๕๕๔ / ๒๕๕๕  
ลงวันที่ ๒๒ ต.ค. ๒๕๕๕  
นางวิชาญ พรหมจันทร์

ประธานกรรมการ  
กรรมการ  
กรรมการ  
กรรมการ

นายวิชาญ พรหมจันทร์  
**วิชาญ**  
แปลนหลัก



มาตราส่วน 1:100



โครงการ	ศิลปศาสตรบัณฑิตสถาปัตย์ ซึ่งเป็นที่รู้กระแสมหาของงานศิลปะในสมัยรัตนโกสินทร์ ซึ่งเป็นสถาปัตยกรรมที่พิเศษ
สถานที่	คณะศิลปกรรมศาสตร์ มหาวิทยาลัยศิลปากร ต.สวนจิตรลดา แขวงดุสิตเขตดุสิต
สถาปนิก	Abon. นายชัชวาล วัฒนสิน วิศวกรสถาปัตย์
ผู้ควบคุม	นายชัชวาล วัฒนสิน ผู้ควบคุมงานก่อสร้าง
วิศวกรโยธา	Abon. นายชัชวาล วัฒนสิน วิศวกรโยธา
หัวหน้าช่างเขียน	นายชัชวาล วัฒนสิน ช่างเขียน
ผู้ออกแบบ	นายชัชวาล วัฒนสิน ผู้ออกแบบ
ผู้ดำเนินการ	นายชัชวาล วัฒนสิน ผู้ดำเนินการ
แบบเลขที่	รูปที่ 1.2
ขนาดหน้ากระดาษ	ขนาดหน้ากระดาษ 1:100
วันเดือนปี	วันเดือนปี
แบบเลขที่	ต.จ.ต.ต. / 255
แผ่นที่	A7
จำนวนแผ่น	07

คณะกรรมการจัดทำแบบร่างการก่อสร้าง  
 คณะศิลปกรรมศาสตร์ มหาวิทยาลัยศิลปากร  
 วันที่ 23 ตุลาคม 2555  
 นายชัชวาล วัฒนสิน / 40/65

ประธานกรรมการ  
 กรรมการ  
 กรรมการ  
 กรรมการ

**สำเนาถูกต้อง**

Thongthai  
 (นางสาวณภาพัช แสงวรัญญา)  
 นักวิชาการพัสดุประเภทก้าวหน้า

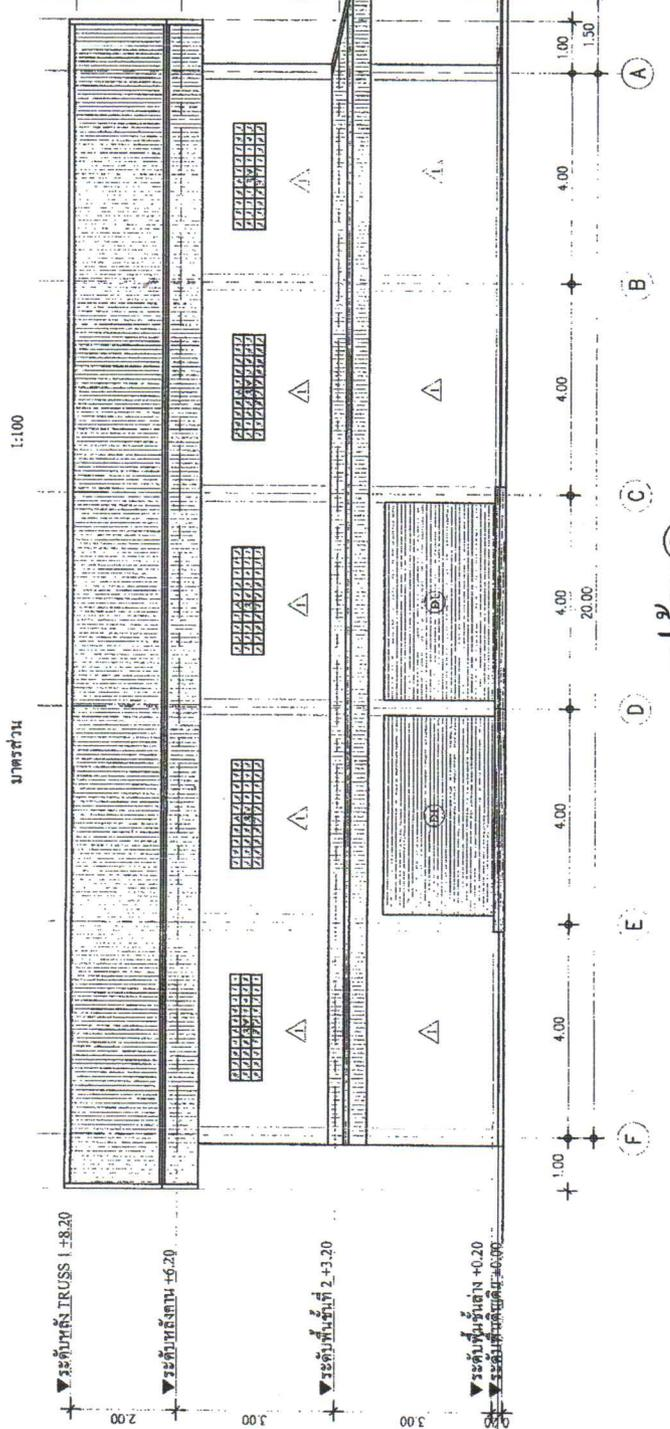
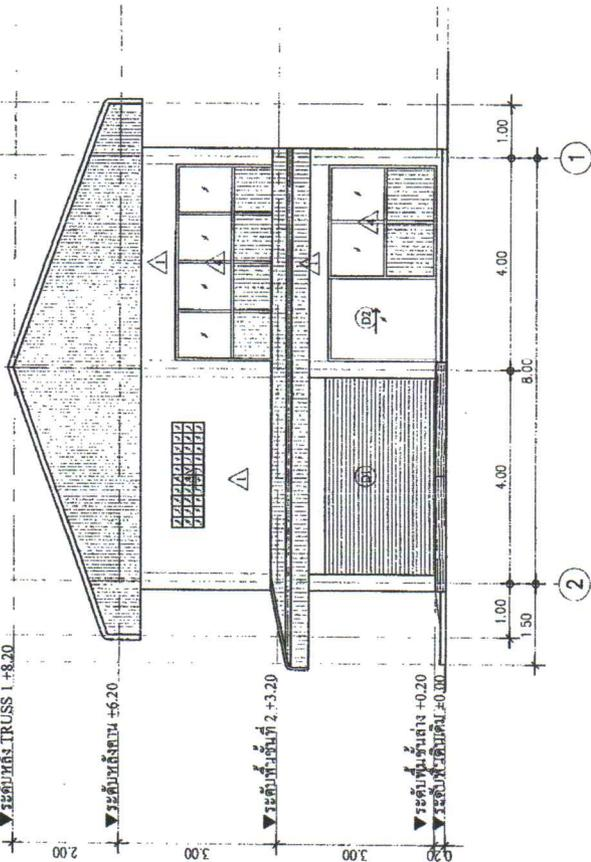

นายชัชวาล วัฒนสิน  
 (นายชัชวาล วัฒนสิน)  
 วิศวกรโยธา

มาตราส่วน 1:100

มาตราส่วน 1:100



โครงการ	ก่อสร้างอาคารศูนย์รวมศูนย์ ตั้งที่ศูนย์รวมราชการเมืองเชียงใหม่
สถานที่	ศูนย์รวมราชการเมืองเชียงใหม่ ต.สวนผึ้ง อ.เมืองเชียงใหม่
ผู้จัดทำ	นายอภิรักษ์ บุญคุ้มกัน นายอภิรักษ์ บุญคุ้มกัน นายอภิรักษ์ บุญคุ้มกัน
ชื่อแบบ	แบบสถาปัตย์
วิชาที่ศึกษา	สถาปัตย์
วันที่	15/05/2565
รูปถ่าย	รูปถ่าย 3.4
มาตราส่วน	1:100
แผ่นที่	256
หน้า	A8
หน้า	08

คณะกรรมการจัดทำแบบร่างอาคาร  
 ต.สวนผึ้ง อ.เมืองเชียงใหม่  
 วันที่ 23 พฤษภาคม 2565  
 1. นายอภิรักษ์ บุญคุ้มกัน  
 2. นายอภิรักษ์ บุญคุ้มกัน  
 3. นายอภิรักษ์ บุญคุ้มกัน  
 4. นายอภิรักษ์ บุญคุ้มกัน

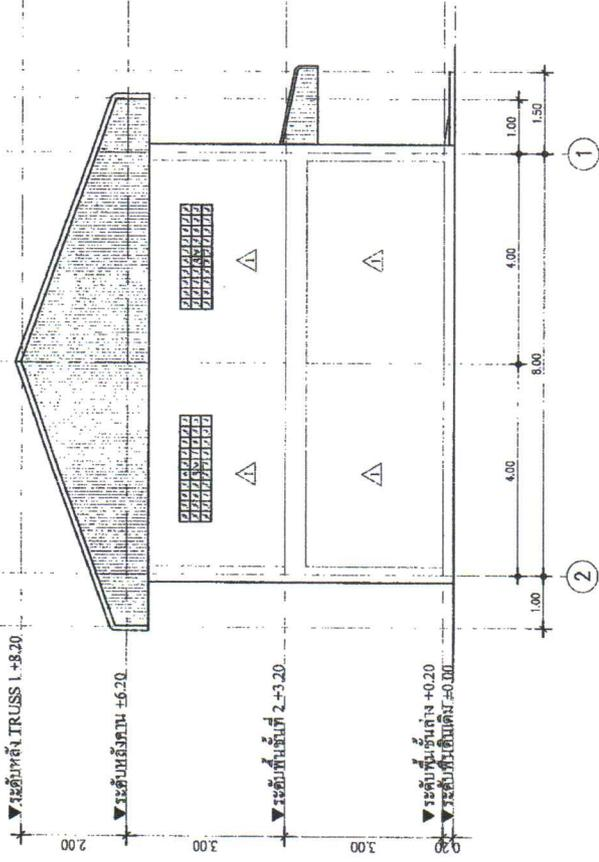

รูปด้าน ③

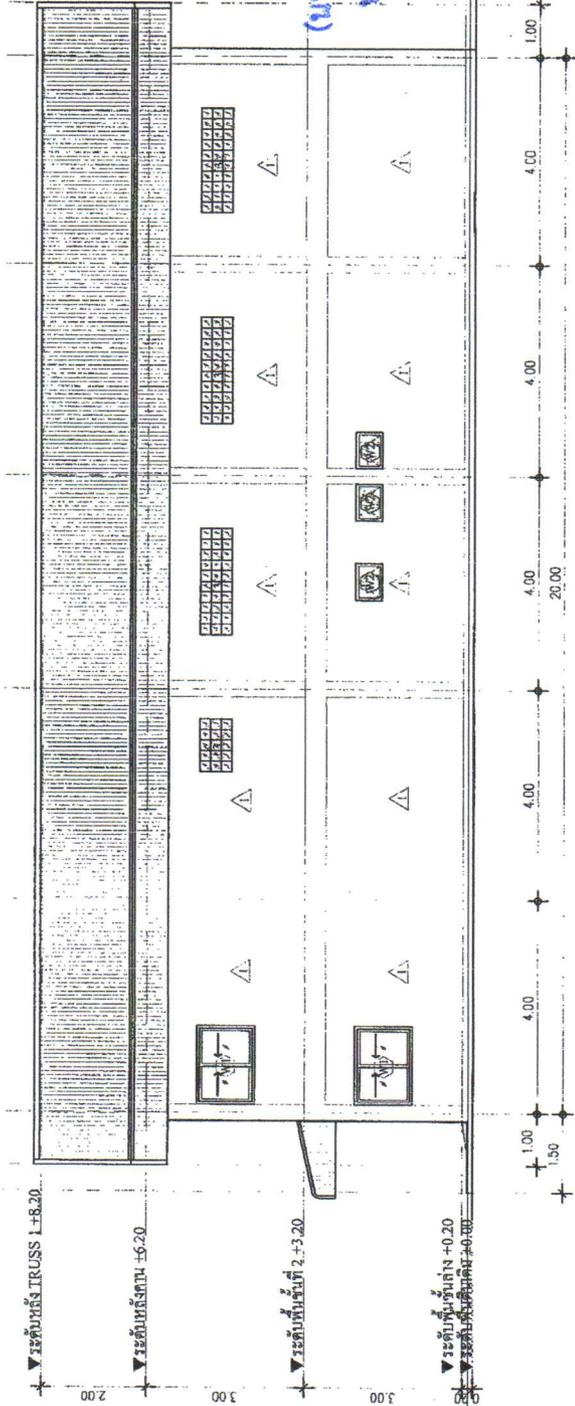

รูปด้าน ④

**สำเนาถูกต้อง**  
 16 พฤษภาคม  
 (นางสาวณภักดิ์ แสงทรัพย์)  
 นักวิชาการพัฒนาปฏิบัติการ

อนุมัติโดยกรรมการกำหนดราคาทาง  
 นายอภิรักษ์ บุญคุ้มกัน





หลังคา Metal Sheet อกซิงค์ หน้า 0.40 มม. พร้อมค้ำตั้งเพื่อถักกันความร้อน  
แปเหล็กลูก Omega 100x95-45x1.5 มม. @ 1.00 ม.

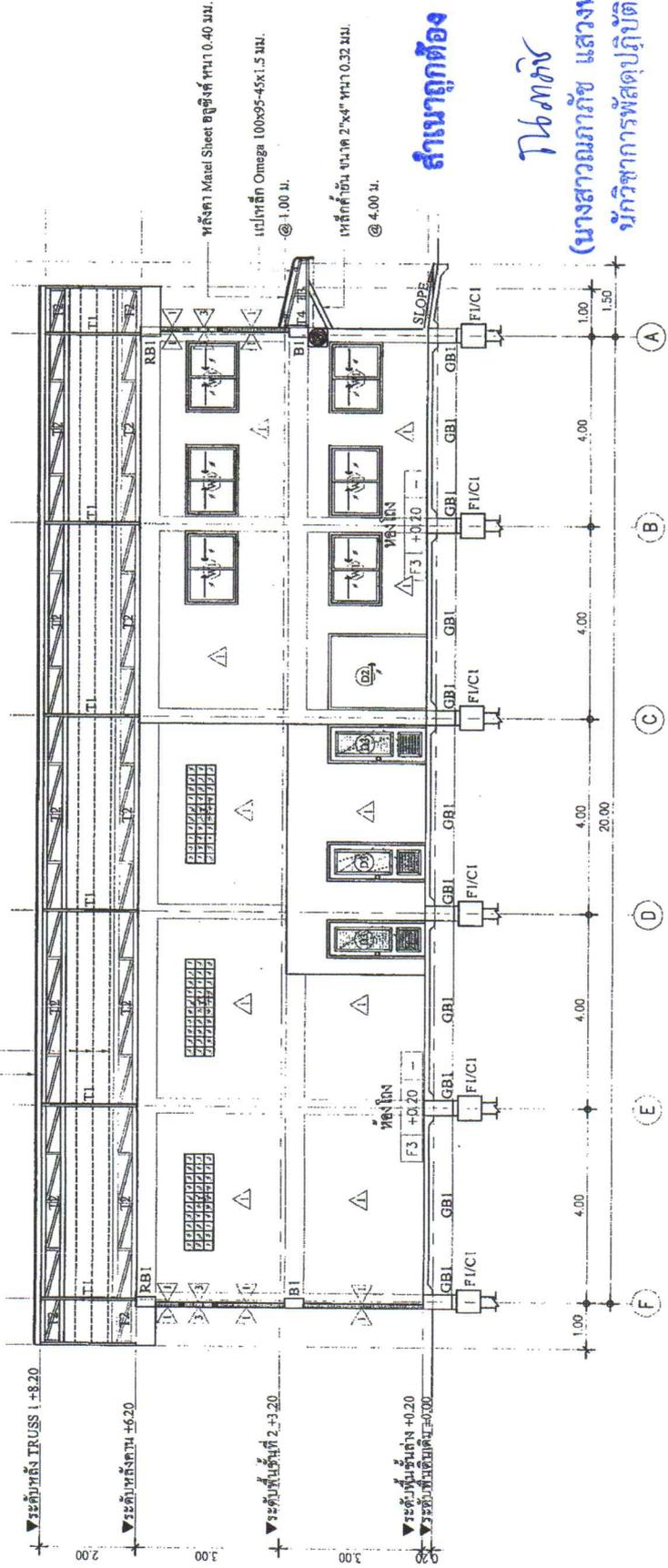

**ถ้าเบากว่าต้อง**

*Thong*

**(นางสาวณภักษ์ แสงทรัพย์)**  
**นักวิชาการพัสดุปฏิบัติการ**

**รูปตัด B-B**

1:100

ภาพถ้วน

**แนบคู่กับประกอบรายการกำหนดราคา**  
*Thong*

คณะกรรมการจัดซื้อของมหาวิทยาลัยราชภัฏวชิรเวศน์  
 คณะค้ำตั้ง ออ.สน. ช. 1144 7215  
 ลงวันที่ 22 ตุลาคม 2565  
 นายเนติกร บุญวิวัฒน์  
 นายประจักษ์ งามวิจิตร  
 นายประจักษ์ งามวิจิตร  
 นายประจักษ์ งามวิจิตร  
 นายประจักษ์ งามวิจิตร

โครงการ	ก่อสร้างอาคารศูนย์ข้อมูล เพื่อสนับสนุนระบบสารสนเทศของโรงเรียนราชภัฏวชิรเวศน์ ที่ตำบลปากช่องจังหวัดนครราชสีมา
สถานที่	ถนนพหลโยธิน (แยกบริเวณท่าอากาศยานจังหวัดนครราชสีมา) ตำบลปากช่อง จังหวัดนครราชสีมา
ผู้จ้าง	<i>Thong</i> นางสาวณภักษ์ แสงทรัพย์ นักวิชาการพัสดุปฏิบัติการ
เขียนแบบ	นางสาวณภักษ์ แสงทรัพย์ นักวิชาการพัสดุปฏิบัติการ
วิศวกรโยธา	<i>Thong</i> นางสาวณภักษ์ แสงทรัพย์ นักวิชาการพัสดุปฏิบัติการ
เจ้าหน้าที่ประจำงานสถาปัตย์	<i>Thong</i> นางสาวณภักษ์ แสงทรัพย์
ผู้อำนวยการส่วนโยธา	<i>Thong</i> นางสาวณภักษ์ แสงทรัพย์
ผู้อำนวยการส่วนช่าง	<i>Thong</i> นางสาวณภักษ์ แสงทรัพย์
แบบแปลน	แบบแปลน 100/150
ขนาดคาน	1:100
วันตีพิมพ์	2565
แบบเลขที่	000.000 / 2565
ขนาด	A10 10
แผ่นที่	จากแผ่น



โครงการ  
ก่อสร้างอาคารศูนย์คอมพิวเตอร์  
เพื่อสนับสนุนการเรียนการสอนในศูนย์คอมพิวเตอร์  
ซึ่งเป็นอาคารจัดสรรเรียบร้อยแล้ว

สถานที่  
คณะศิลปกรรมศาสตร์ มหาวิทยาลัยศิลปากร  
อาคารเรียน ๓ ชั้น อาคาร ๓-๓๓๒

สำรวจ  
นายวิชาญ นามศิริ  
นายอดิสร พงษ์อนันต์  
วิศวกรโยธาชำนาญการ

เขียนแบบ  
นายอดิสร พงษ์อนันต์  
วิศวกรโยธาชำนาญการ

วิศวกรโยธา  
นายวิชาญ นามศิริ  
นายอดิสร พงษ์อนันต์  
วิศวกรโยธาชำนาญการ

หัวหน้าสำนักงานช่างสถาปัตย์  
นายวิชาญ นามศิริ

ผู้อำนวยการโครงการ  
นางสาวกนิษฐ์ ธรรมรัตน์

แบบแสดง  
แบบสถาปัตย์เบื้องต้น  
หน้ากระดาษ 150  
วันที่พิมพ์ ๒๕๖๒  
แบบแสดงที่ ๒๕๖๒-๒๕๖  
แผ่นที่ A11 11  
จำนวนแผ่น จำนวนแผ่น

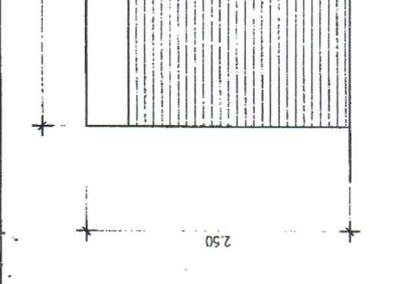
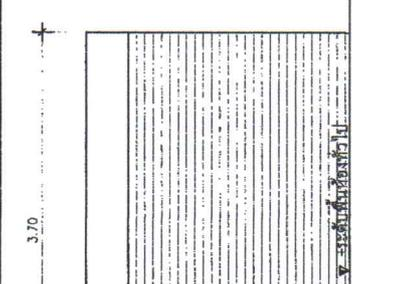
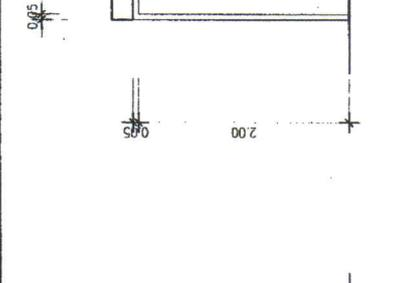
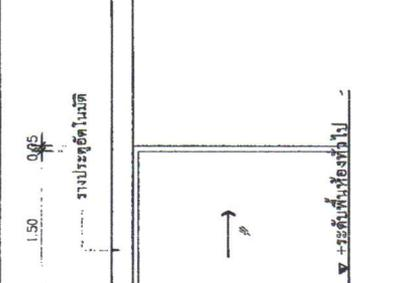
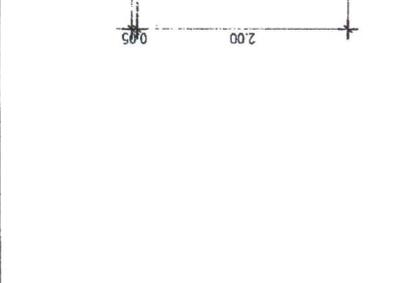
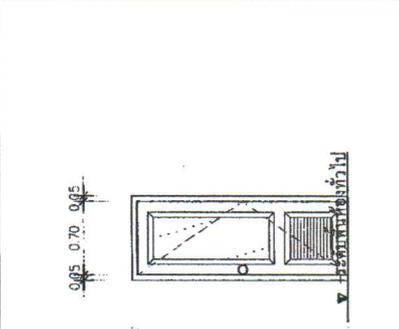

รายการ NO.	D3
ลักษณะบาน	บานเปิด
ขนาด	PVC 2"x5"
กรอบบาน	PVC มีสีอะครีลิกบานด้านในบานกระจกใสตามแบบ
จุดพัก	PVC ครอบบานเปิดด้านในบานกระจกใสตามแบบ
อุปกรณ์อื่นๆ	อุปกรณ์บานเปิดครบชุด ติดตั้งตามมาตรฐานผู้ผลิต
หมายเหตุ	

รายการ NO.	D2
ลักษณะบาน	ประตูบานเลื่อนอัตโนมัติ
ขนาด	อลูมิเนียม 4x8 1/2 นิ้ว
กรอบบาน	อลูมิเนียม 4x8 1/2 นิ้ว
จุดพัก	กระจกเงา
อุปกรณ์อื่นๆ	อุปกรณ์บานเลื่อนอัตโนมัติครบชุด ติดตั้งตามมาตรฐานผู้ผลิต
หมายเหตุ	

รายการ NO.	D1
ลักษณะบาน	ประตูบานเลื่อนอัตโนมัติ
ขนาด	อลูมิเนียม 4x8 1/2 นิ้ว
กรอบบาน	อลูมิเนียม 4x8 1/2 นิ้ว
จุดพัก	กระจกเงา
อุปกรณ์อื่นๆ	อุปกรณ์บานเลื่อนอัตโนมัติครบชุด ติดตั้งตามมาตรฐานผู้ผลิต
หมายเหตุ	

**สำเนาถูกต้อง**  
วิชาญ นามศิริ  
(นางสาวกนิษฐ์ ธรรมรัตน์)  
นักวิชาการพัสดุปฏิบัติการ

คณะกรรมการจัดทำแบบรายการก่อสร้าง  
ตามคำสั่ง อ.บ.ส.บ. ที่ 1๐๕๓/๒๕๖๒  
ครั้งที่ ๒๒๑๑๒๖๕  
แบบแปลนครั้งที่ 1/๒๖๒

ประธานกรรมการ  
กรรมการ  
กรรมการ  
กรรมการ  
กรรมการ

แบบส่งมอบโครงการที่มหาวิทยาลัยศิลปากร  
วิชาญ นามศิริ

**แบบขยายประตู-หน้าต่าง**

นพพร ส่วน  
1:100



โครงการ  
ศึกษา-ขยายผลวิจัยและพัฒนา  
เพื่อเพิ่มขีดความสามารถของบุคลากรในสาขา  
ที่จำเป็นต่ออุตสาหกรรมเป้าหมาย  
สาขาที่  
แผนปฏิบัติการระดับชาติฉบับที่ ๑ (๒๕๖๑-๒๕๖๕)  
๑. สาขาที่ ๑. ผลิตและแปรรูป

สำรวจ  
Abhorr.  
นายชัชวาล พรหมอ้วน  
วิศวกรชำนาญการ  
เขียนแบบ  
Abhorr.  
นายชัชวาล พรหมอ้วน  
ผู้ช่วยช่างเขียนแบบ  
ตรวจสอบ  
Abhorr.  
นายชัชวาล พรหมอ้วน  
วิศวกรชำนาญการ

หัวหน้าหน่วยงาน  
นายสุวิทย์  
ผู้อำนวยการส่วนการวิจัย  
นายสุวิทย์  
ผู้อำนวยการส่วนการวิจัย  
นายสุวิทย์  
ผู้อำนวยการส่วนการวิจัย  
นายสุวิทย์  
ผู้อำนวยการส่วนการวิจัย

แบบเลขที่  
แบบเลขที่ 138  
วันที่  
แบบเลขที่ ๒๕๖๑/๒๕๖๑  
A12 12  
จำนวนแผ่น

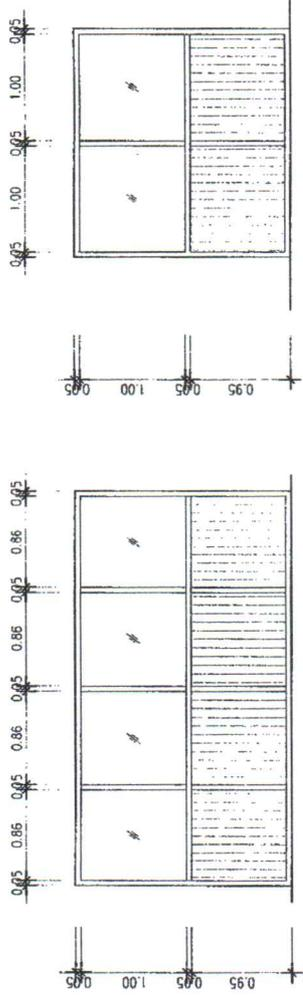

รายการ	NO.
ลักษณะงาน	ผนังติดตาย
วงกบ	อลูมิเนียม 2"x4" หน้า 1.5 มม.
กรอบบาน	อลูมิเนียม หน้า 1.5 มม.
ลูกบิด	กระบอกสี่ขา
อุปกรณ์อื่นๆ	อุปกรณ์ผนังติดตายครบชุด ติดตั้งตามมาตรฐานผู้ผลิต
หมายเหตุ	

สำเนาถูกต้อง

Abhorr.  
(นางสาวณภภักษ์ แสงทรัพย์)  
นักวิชาการพัสดุปฏิบัติการ

แบบขยายผนัง

มาตรฐาน 1:100

โครงการวิจัยและพัฒนา  
เพื่อเพิ่มขีดความสามารถของบุคลากรในสาขา  
ที่จำเป็นต่ออุตสาหกรรมเป้าหมาย  
สาขาที่ ๑ (๒๕๖๑-๒๕๖๕)  
๑. สาขาที่ ๑. ผลิตและแปรรูป

นายชัชวาล พรหมอ้วน  
วิศวกรชำนาญการ

นายสุวิทย์  
ผู้อำนวยการส่วนการวิจัย

นายสุวิทย์  
ผู้อำนวยการส่วนการวิจัย

นายสุวิทย์  
ผู้อำนวยการส่วนการวิจัย

แบบที่  
Abhorr.  
นางสาวณภภักษ์ แสงทรัพย์



โครงการ	ก่อสร้างอาคารศูนย์พัฒนา เพื่อใช้ในโครงการของมูลนิธิส่งเสริมศิลป ที่ดำเนินอยู่ภายในจังหวัดสระบุรี
สถานที่	สถานที่ก่อสร้าง อาคารสำนักงานจังหวัดสระบุรี ต.สามเธิง อ.เมืองสระบุรี จ.สระบุรี
ผู้ตรวจ	<i>Mohm.</i> นายสมชาย ธรรมเจริญ วิศวกรโยธาชำนาญการ
เขียนแบบ	<i>[Signature]</i> นายสมชาย ธรรมเจริญ ผู้ช่วยศาสตราจารย์
วิศวกรโยธา	<i>Mohm.</i> นายสมชาย ธรรมเจริญ วิศวกรโยธาชำนาญการ
หัวหน้าฝ่ายช่างเขียนแบบ	<i>[Signature]</i> นายสมชาย ธรรมเจริญ
ผู้อำนวยการสำนักงานโยธา	<i>[Signature]</i>
นางสาวศุภมาส ธรรมเจริญ	
ผู้อำนวยการสำนักช่าง	<i>[Signature]</i>
นายสมชาย ธรรมเจริญ	
แบบแสดง	แบบขยายบันได
ขนาดหน้าดิน	1:50
วันเดือนปี	
แบบแสดงที่	สถา.ศบ. / 256
แผ่นที่	A13 - 13
	จากแบบต้น

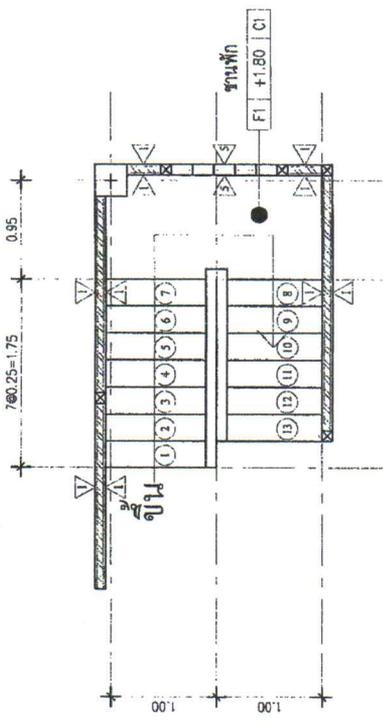

แปลนบันได

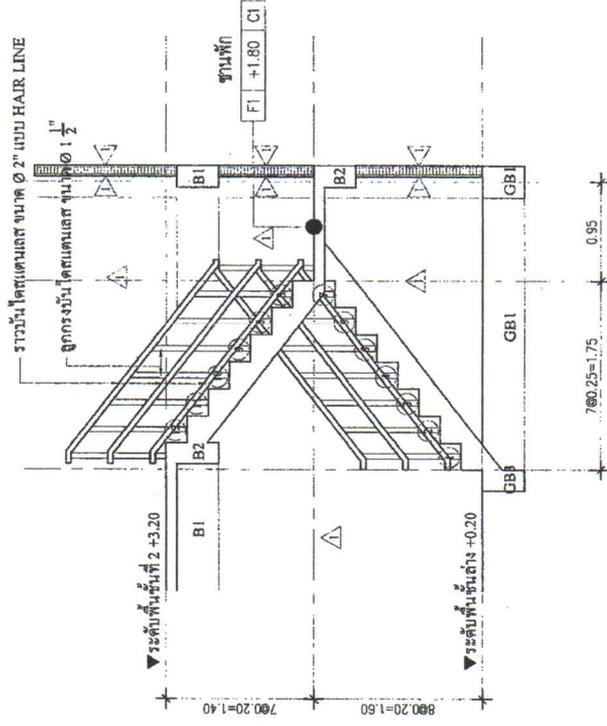

รูปด้านข้างบันได

**สำเนาถูกต้อง**  
*[Signature]*  
**(นางสาวสมภมาส ธรรมเจริญ)**  
**นักวิชาการพัสดุปฏิบัติการ**

คณะกรรมการจัดทำแบบแปลนอาคารภายใน  
ขนาดหน้าดิน 1:50  
วันที่ 22 ต.ค. 2565  
แบบแปลนแสดงที่ 10/165  
*[Signature]*  
นางสาวสมภมาส ธรรมเจริญ  
กรรมการ  
กรรมการ  
กรรมการ  
กรรมการ

แบบขยายบันได  
นายสมชาย ธรรมเจริญ  
*[Signature]*  
นายสมชาย ธรรมเจริญ





โครงการ

การศึกษาค้นคว้าวิจัยเกี่ยวกับ  
เพื่อใช้ในการออกแบบอาคาร  
ซึ่งเป็นอาคารที่ทันสมัย

สถานที่

สถานที่ก่อสร้างอาคาร  
เลขที่ ๑๒๓ ถนนวิภาวดีรังสิต กรุงเทพฯ

ผู้จัดทำ

นางสาว...  
เลขที่ ๑๒๓ ถนนวิภาวดีรังสิต กรุงเทพฯ

ชื่อเรื่อง

การศึกษาค้นคว้าวิจัยเกี่ยวกับ  
เพื่อใช้ในการออกแบบอาคาร

วิชาที่สอน

นางสาว...  
เลขที่ ๑๒๓ ถนนวิภาวดีรังสิต กรุงเทพฯ

วันที่รับทราบ

นางสาว...  
เลขที่ ๑๒๓ ถนนวิภาวดีรังสิต กรุงเทพฯ

ผู้จัดทำ

นางสาว...  
เลขที่ ๑๒๓ ถนนวิภาวดีรังสิต กรุงเทพฯ

ผู้จัดทำ

นางสาว...  
เลขที่ ๑๒๓ ถนนวิภาวดีรังสิต กรุงเทพฯ

แบบแปลน

แปลนฐานรากอาคาร

ขนาดส่วน

1:100

วันที่

15

### คำนวณพื้นที่

นางสาว...

(นางสาวณภักดิ์ แสงทรัพย์)

นักวิชาการพิเศษโท



นางสาว...  
นางสาว...

### แปลนฐานราก, ตอม่อ, เสา

ขนาดส่วน

1:100



โครงการ

ก่อสร้างอาคารศูนย์การเรียนรู้  
เพื่อส่งเสริมการเรียนรู้ของนักเรียนและชุมชน  
ที่จังหวัดอุตรดิตถ์

สถานที่

สถานที่ก่อสร้างบริเวณโรงเรียนวัดพระ  
ศากยวงศ์ อ.เมือง จ.อุตรดิตถ์

สำรวจ

นางสาวกนกพร  
วิศวกรสถาปัตย์

เขียนแบบ

นางสาวกนกพร  
วิศวกรสถาปัตย์

วิศวกรสถาปัตย์

นางสาวกนกพร  
วิศวกรสถาปัตย์

หัวหน้างานช่างสถาปัตย์

นางสาวกนกพร  
วิศวกรสถาปัตย์

ผู้ควบคุมการก่อสร้าง

นางสาวกนกพร  
วิศวกรสถาปัตย์

ผู้ควบคุมการก่อสร้าง

นางสาวกนกพร  
วิศวกรสถาปัตย์

แบบแปลน

แปลนอาคารชั้นที่ 2

มาตราส่วน

1:100

ชื่อแบบแปลน

ST4

หน้า

17

สำเนาถูกต้อง

16 ก ก

(นางสาวกนกพร แสงทรัพย์)  
นักวิชาการสถาปัตย์

รวมเหล็ก 2"x4" หน้า 2.3 มม.  
@ 0.50 ม.

แนบไปกับประกอบทำการตกแต่ง

คณะกรรมการพิจารณาโครงการก่อสร้าง

มติที่ประชุม วันที่ 11/09/2565

ครั้งที่ 22/2565

แบบแปลนที่ 10/65

ประธานกรรมการ  
กรรมการ  
กรรมการ  
กรรมการ  
กรรมการ

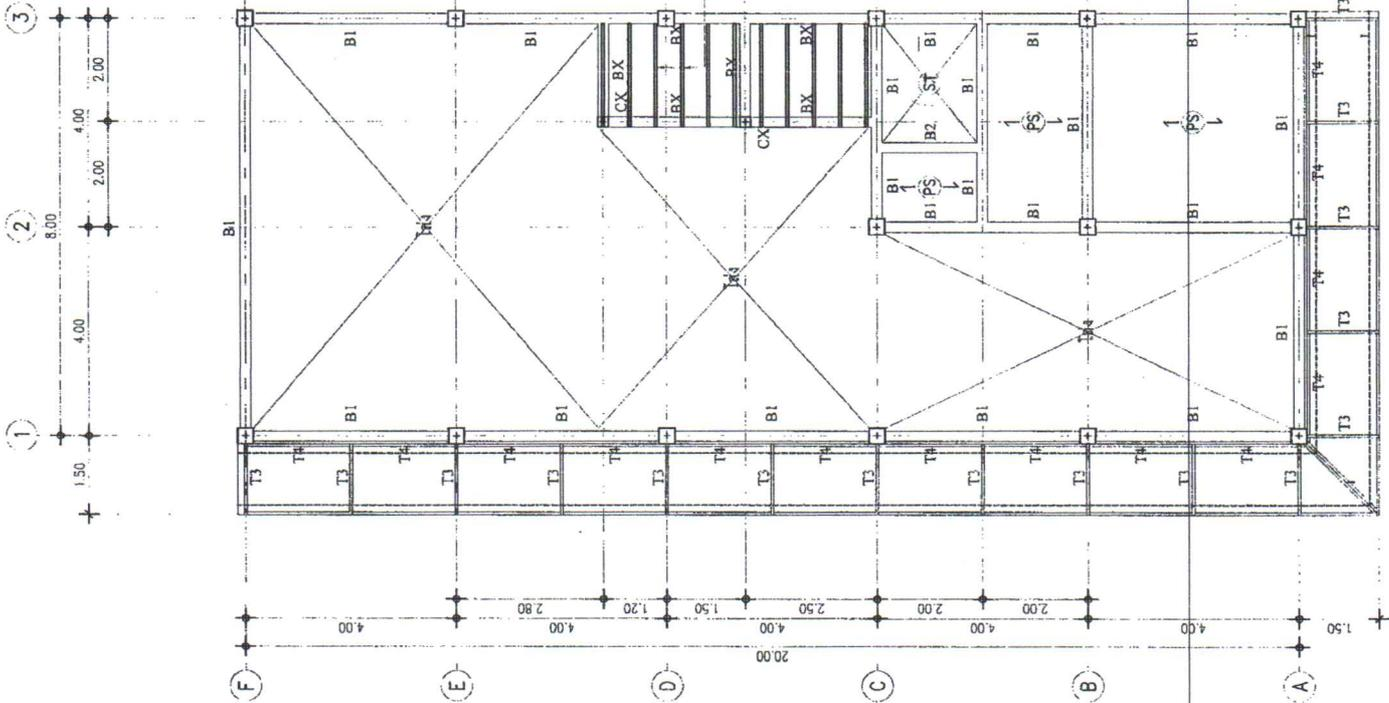

แปลนเหล็ก Omega 100x95-45x1.5 มม. @ 1.00 ม.

แปลนเสา, กาน, พื้นชั้นที่ 2

คณะสถาปัตย์ Omega 100x50x1.5 มม.

หน้า

1:100



โครงการ	ก่อสร้างอาคารเรียนและปฏิบัติการ เพื่อใช้ในการเรียนการสอนของคณะศึกษาศาสตร์ ที่จำเป็นของภาคจังหวัดสระบุรี
สถานที่	
ขนาดที่ดิน	ขนาดที่ดิน ๑ เอเคอร์ ๑๖๖ ไร่ ๑๖๖ ตารางวา
สถาปนิก	นาย..... นาย..... นาย.....
วิศวกร	นาย..... นาย..... นาย.....
ผู้ควบคุมงานก่อสร้าง	นาย..... นาย.....
ผู้ควบคุมงานโยธา	นาย.....
แบบแสดง	แบบแสดง
ขนาดกระดาษ	ขนาดกระดาษ A๓
วันที่	วันที่.....

**สำเนาถูกต้อง**

โทมัส  
(นางสาวณภักษ์ แสงงทรัพย์)  
นักวิชาการพัสดุปฏิบัติการ

แบบขออนุมัติโครงการก่อสร้าง

คณะกรรมการจัดทำแบบแปลนอาคารเรียน  
คนคำสั่ง กองสส. ที่ ๒๑๘๔ / ๒๕๖๕  
ลงวันที่ ๒๓ ๑๑ ๒๕๖๕  
และขอเปลี่ยนแปลง  
..... ประธานกรรมการ  
..... กรรมการ  
..... กรรมการ  
..... กรรมการ

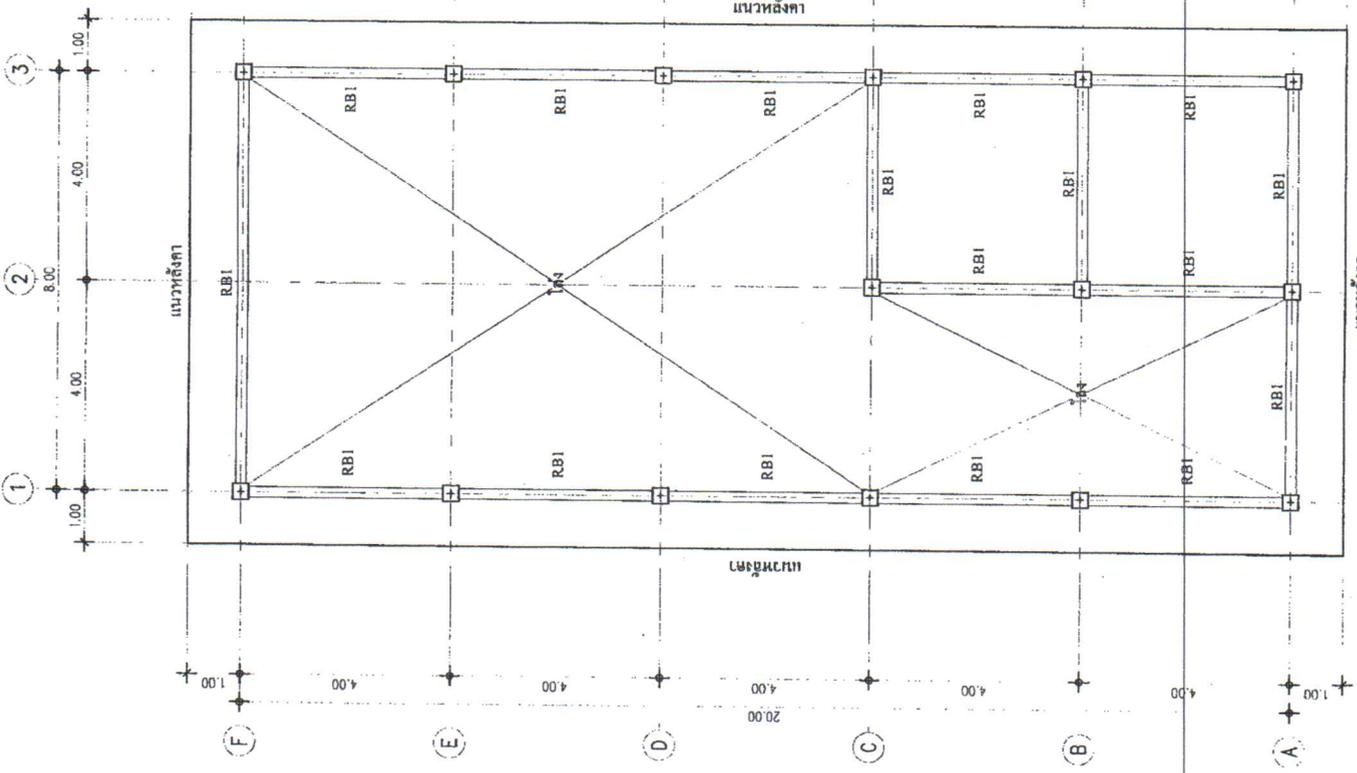

**แปลนคานรับโครงสร้างหลังคา**

ขนาดส่วน 1:100  
จำนวนหน้า 18  
วันที่



โครงการ	ก่อสร้างอาคารเรียน ๒ ชั้น ตั้งอยู่ในเขตโครงการของคณะสถาปัตยกรรมศาสตร์ ที่จังหวัดสุราษฎร์ธานี
สถานที่	ถนนพหลโยธิน กรุงเทพมหานคร
เจ้าของโครงการ	นายสมชาย ใจดี
ช่างร่าง	Abm. นายสมชาย ใจดี
ผู้ควบคุม	นายสมชาย ใจดี
วิศวกร	Abm. นายสมชาย ใจดี
หัวหน้าแผนกสถาปัตย์	นายสมชาย ใจดี
ผู้อำนวยการสำนักวิชา	นายสมชาย ใจดี
ผู้ดำเนินการก่อสร้าง	นายสมชาย ใจดี
ผู้ดำเนินการก่อสร้าง	นายสมชาย ใจดี
แบบสถาปัตย์	นายสมชาย ใจดี
แบบโครงสร้าง	นายสมชาย ใจดี
ขนาดหน้ากระดาษ	1:100
วันที่พิมพ์	...../...../256.....
แบบเลขที่	.....
ชื่อโครงการ	ST6.....19
ชื่อผู้จัดทำ	.....

**ลักษณะถูกต้อง**

**16 ม.พ.วิ**  
**(นางสาวณภกัช แสงทรัพย์)**  
**นักวิชาการพัสดุปฏิบัติการ**

**แบบผู้รับงบประมาณการกำหนดราคาจ้าง**  
**Abm. ใจดี**  
คณะกรรมการจัดทำแบบรายการงานก่อสร้าง  
ตามคำสั่ง ออวงส. ที่ 1024 / 2565  
ลงวันที่ 22 ตุลาคม 2565  
นายสมชาย ใจดี  
ประธานกรรมการ  
กรรมการ  
กรรมการ  
กรรมการ

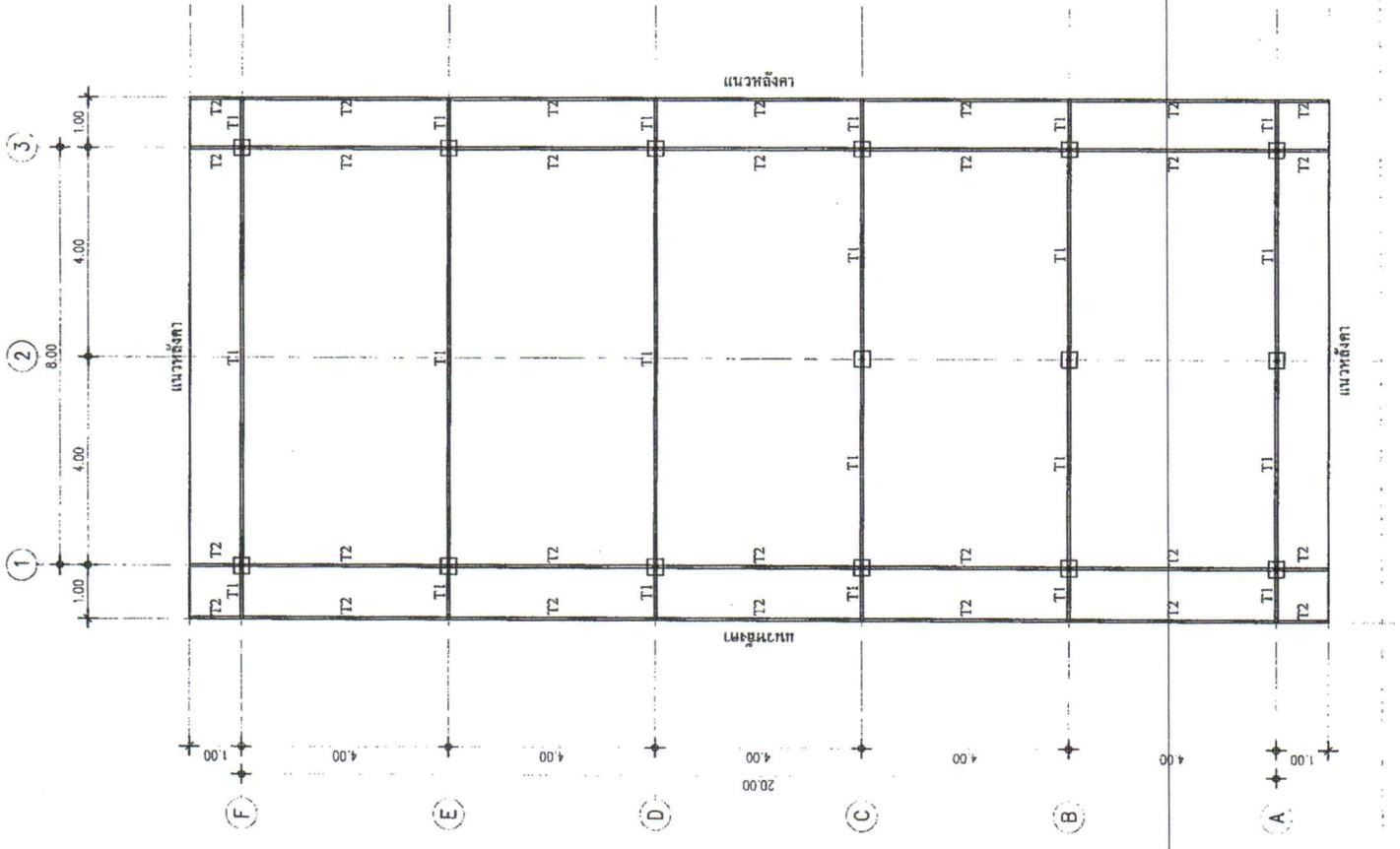

**แบบโครงสร้างหลังคา**

ขนาดหน้ากระดาษ ..... 1:100



โครงการ

เพื่อก่อสร้างอาคารศูนย์คอมพิวเตอร์  
ซึ่งตั้งอยู่บริเวณท่าอากาศยานดอนเมือง  
ดำเนินการโดยกรมการช่างศิลปกรรม

สถานที่

ถนนพหลโยธิน กรุงเทพมหานคร  
ต. บางเขน อ. เมือง จ. กรุงเทพฯ

สำรวจ

Abhira  
นายอดิสรณ์ ธรรมเจริญ  
วิศวกรสำรวจชั้นสูง

เขียนแบบ

Abhira  
นายอดิสรณ์ ธรรมเจริญ  
วิศวกรเขียนแบบชั้นสูง

วิศวกรควบคุม

Abhira  
นายอดิสรณ์ ธรรมเจริญ  
วิศวกรควบคุมชั้นสูง

หัวหน้าฝ่ายรังวัด

Abhira  
นายอดิสรณ์ ธรรมเจริญ  
วิศวกรรังวัดชั้นสูง

ผู้อำนวยการสำนักงาน

Abhira  
นายอดิสรณ์ ธรรมเจริญ  
ผู้อำนวยการสำนักงาน

ผู้อำนวยการสำนักช่าง

Abhira  
นายอดิสรณ์ ธรรมเจริญ  
ผู้อำนวยการสำนักช่าง

นายวิชาญ วัฒนศิริ

นายวิชาญ วัฒนศิริ

นายวิชาญ วัฒนศิริ

นายวิชาญ วัฒนศิริ

นายวิชาญ วัฒนศิริ

นายวิชาญ วัฒนศิริ

นายวิชาญ วัฒนศิริ

นายวิชาญ วัฒนศิริ

แปลนเหล็ก Omega 100x95-45x1.5 มม. @ 1.00 ม.

สำเนาถูกต้อง

น.ม.ท. (นางสาวณภักษ์ แสงทรัพย์)

นักวิชาการพัสดุปฏิบัติการ

แบบผู้ปฏิบัติงานราชการกำหนดภาคกลาง

Abhira

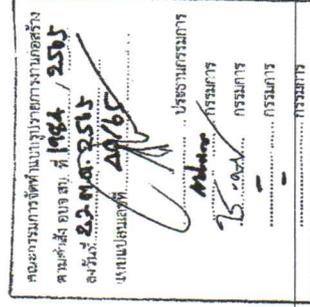

แปลนวางแปลนเหล็ก

มาตราส่วน 1:100

1:100

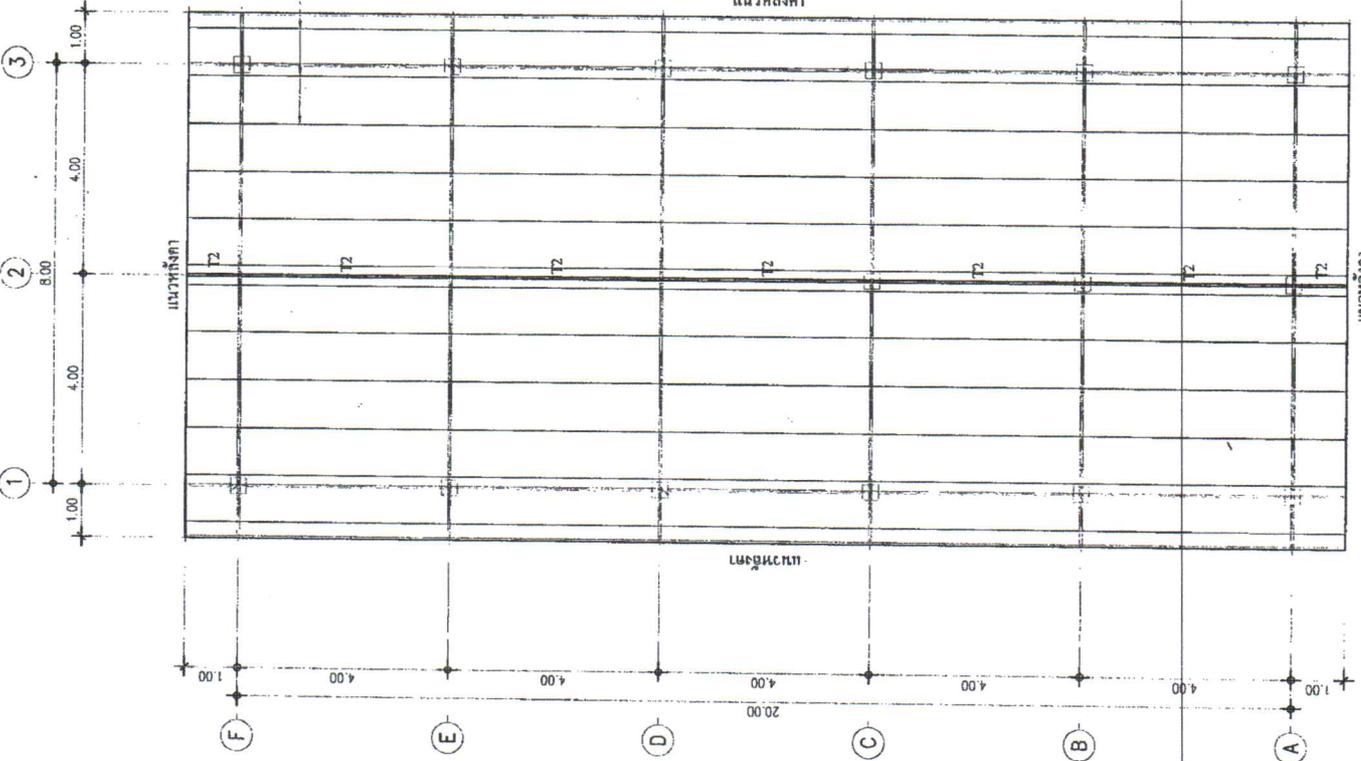



โครงการ  
ก่อสร้างอาคารศูนย์ปฏิบัติการ  
เพื่อสนับสนุนการดำเนินงานของศูนย์ส่งเสริมและพัฒนา  
เทคโนโลยีและนวัตกรรมวิจัยและนวัตกรรม  
เพื่อเป็นศูนย์กลางวิจัยและวิจัย

สถานที่  
สนามกีฬาองค์การบริหารส่วนจังหวัดสระบุรี  
ตลาดวิชา อ.เมืองสระบุรี จ.สระบุรี

ผู้ตรวจ  
นางสาวศุภมาส วัฒนกุล  
วิศวกรควบคุมอาคาร

เขียนแบบ  
นายสุวิทย์ วัฒนกุล  
ผู้ช่วยศาสตราจารย์  
สถาปนิก

ผู้ดำเนินการ  
นายสุวิทย์ วัฒนกุล  
ผู้ช่วยศาสตราจารย์  
สถาปนิก

ผู้ดำเนินการ  
นายสุวิทย์ วัฒนกุล  
ผู้ช่วยศาสตราจารย์  
สถาปนิก

รหัสสถา ระดับชั้น	ระดม่อ-พื้นชั้นล่าง	พื้นชั้นล่าง-พื้นชั้นที่ 2	พื้นชั้นที่ 2 - รับหลังคา
C1			
CX			

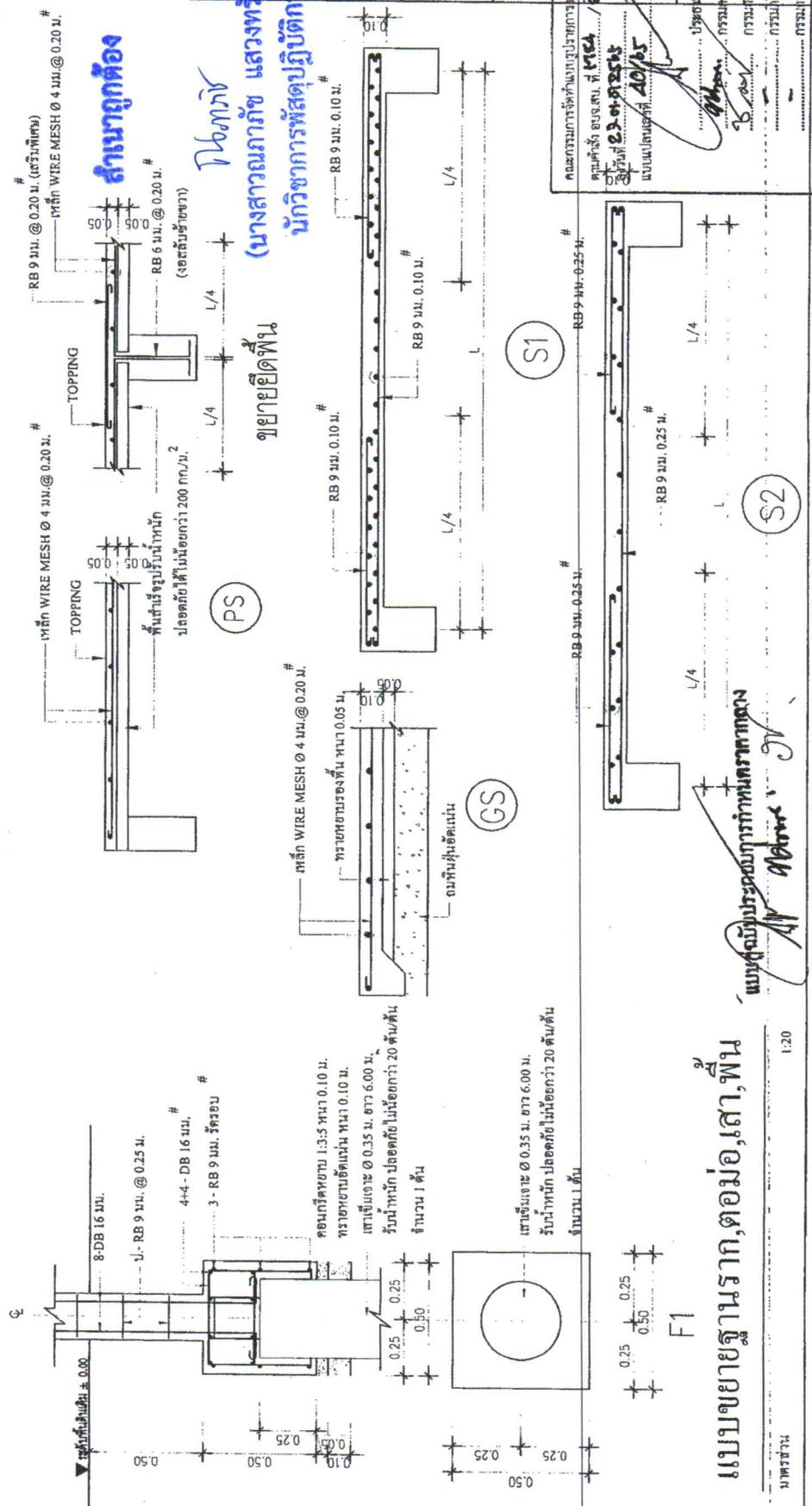

ผู้ดำเนินการ  
นายสุวิทย์ วัฒนกุล  
ผู้ช่วยศาสตราจารย์  
สถาปนิก

ผู้ดำเนินการ  
นายสุวิทย์ วัฒนกุล  
ผู้ช่วยศาสตราจารย์  
สถาปนิก

ผู้ดำเนินการ  
นายสุวิทย์ วัฒนกุล  
ผู้ช่วยศาสตราจารย์  
สถาปนิก

ผู้ดำเนินการ  
นายสุวิทย์ วัฒนกุล  
ผู้ช่วยศาสตราจารย์  
สถาปนิก

แบบขยายฐานราก, ตอม่อ, เสา, พื้น



โครงการ	ก่อสร้างอาคารศูนย์ปฏิบัติการ เพื่อเพิ่มประสิทธิภาพของงานวิจัยและ พัฒนาบุคลากรของมหาวิทยาลัย
สถานที่	แผนผังอาคารศูนย์ปฏิบัติการวิจัย อาคารวิจัย ๑ มุ่งตรง ๕ ซอย
ผู้ทรงคุณวุฒิ	นายชวรงค์ อภิบาล นายกสภาฯ
ผู้ควบคุมงาน	นายชวรงค์ อภิบาล นายกสภาฯ
วิศวกร	นายชวรงค์ อภิบาล นายกสภาฯ
หัวหน้าช่างสำรวจ	นายชวรงค์ อภิบาล นายกสภาฯ
ผู้ดำเนินการสำรวจ	นายชวรงค์ อภิบาล นายกสภาฯ
ผู้ดำเนินการก่อสร้าง	นายชวรงค์ อภิบาล นายกสภาฯ
แบบแปลน	แบบแปลน
ขนาดแผ่น	1:20
วันที่	22
ชื่อ	ST9

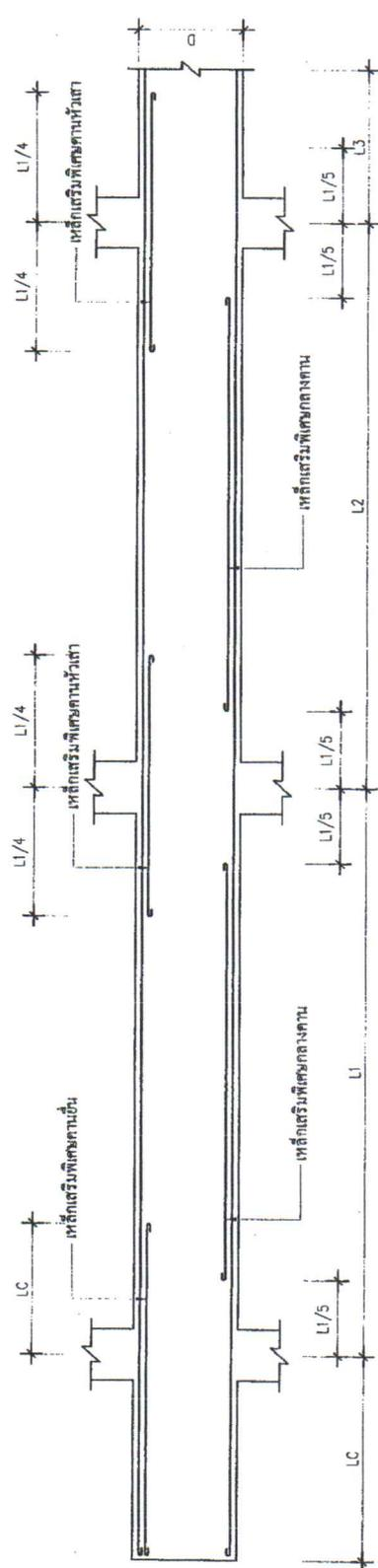

**TYPICAL BEAM DSTAILS (แบบขยายมาตรฐานเสริมเหล็กคาน)**

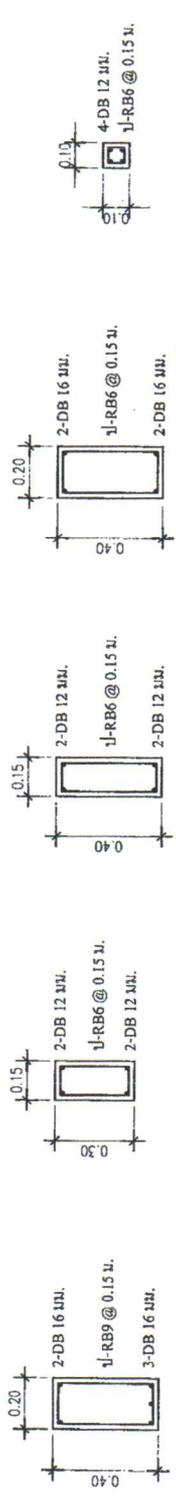

**GB1**  
คดตรงคาน

**GB2**  
คดตรงคาน

**GB3, B2**  
คดตรงคาน

**B1, RB1**  
คดกลางช่วง

**BX**  
คดกลางช่วง

**แบบขยายคาน**  
มาตราส่วน 1:20

**สำนักวิชาวิศวกรรมศาสตร์  
(นางสาวณภัทน์ แสงทรัพย์)  
นักวิชาการพิเศษปฏิบัติการ**

คณะกรรมการจัดทำแบบแปลน  
ตามคำสั่ง อบจ.ส.ที่ ๓๒๙/ ๒๕๖๕  
ลงวันที่ 23 ตุลาคม 2565  
แบบแปลนเลขที่ 48/65

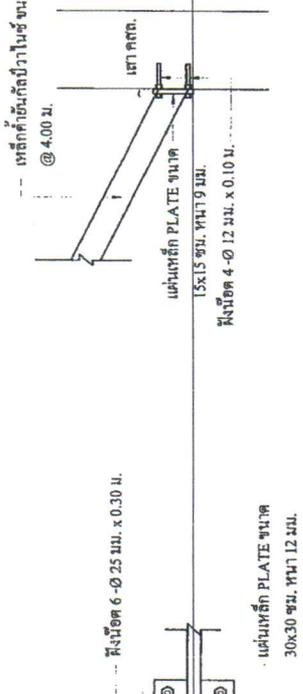
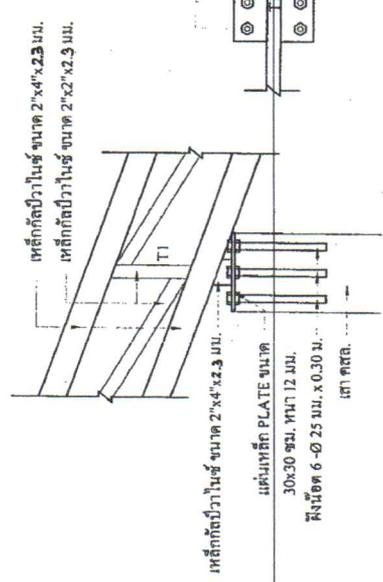

**แบบขยาย PLATE ยึดหัวเสา**  
มาตราส่วน 1:20

**แบบขยาย PLATE ยึดผนัง**  
มาตราส่วน 1:20

นายชวรงค์ อภิบาล

นายชวรงค์ อภิบาล

นายชวรงค์ อภิบาล



โครงการ

ก่อสร้างอาคารศูนย์การเรียนรู้  
เพื่อส่งเสริมกระบวนการเรียนรู้เชิงบูรณาการ  
สู่ความเป็นเลิศทางเทคโนโลยีและวิจัย

สถานที่

แผนผังอาคารเรียน 4 ชั้น ชั้นที่ 4  
ต. บางพลี อ. เมืองสระบุรี จ. สระบุรี

ผู้ตรวจ

*Abha*  
นายอภินันท์ ธรรมรัตน์  
วิศวกรโยธาชำนาญการ

เขียนแบบ

*Abha*  
นายอภินันท์ ธรรมรัตน์  
วิศวกรโยธาชำนาญการ

วิศวกรโยธา

*Abha*  
นายอภินันท์ ธรรมรัตน์  
วิศวกรโยธาชำนาญการ

หัวหน้าฝ่ายช่างสำรวจ

*Abha*  
นายอภินันท์ ธรรมรัตน์  
วิศวกรโยธาชำนาญการ

ผู้อำนวยการฝ่ายโยธา

*Abha*  
นายอภินันท์ ธรรมรัตน์  
วิศวกรโยธาชำนาญการ

ผู้อำนวยการสำนักงาน

*Abha*  
นายอภินันท์ ธรรมรัตน์  
วิศวกรโยธาชำนาญการ

แบบแปลน

*Abha*  
นายอภินันท์ ธรรมรัตน์  
วิศวกรโยธาชำนาญการ

ขนาดหน้ากว้าง 1:20  
วันเดือนปี  
แบบเลขที่ ส.บ.ศ.บ. / 256...

ST10 23  
แผ่นที่ จำนวนแผ่น

**สำเนาถูกต้อง**

*Abha*

**(นางสาวณภกัช แสงทรัพย์)  
นักวิชาการพัสดุปฏิบัติการ**

คณะกรรมการจัดทำแบบแปลนอาคารเรียนก่อสร้าง  
ตามคำสั่ง สป.บ.ศ.บ. ที่ 1934 / 2565  
ลงวันที่ 23 ตุลาคม 2565  
แบบแปลนเลขที่ 20/165

ประธานกรรมการ  
กรรมการ  
กรรมการ  
กรรมการ  
กรรมการ

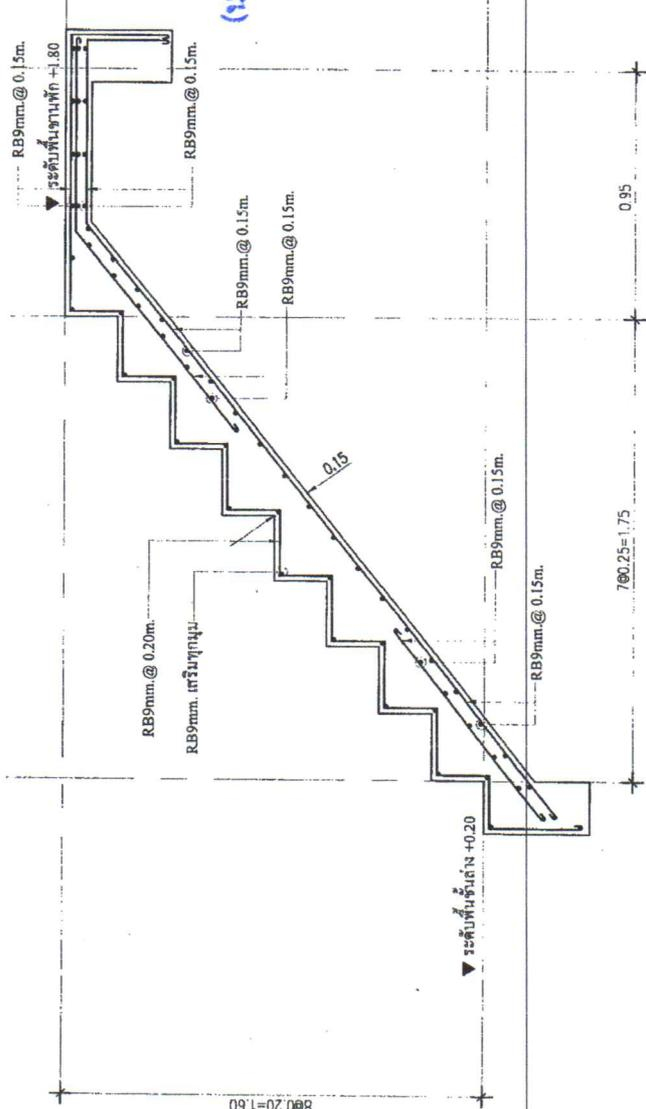
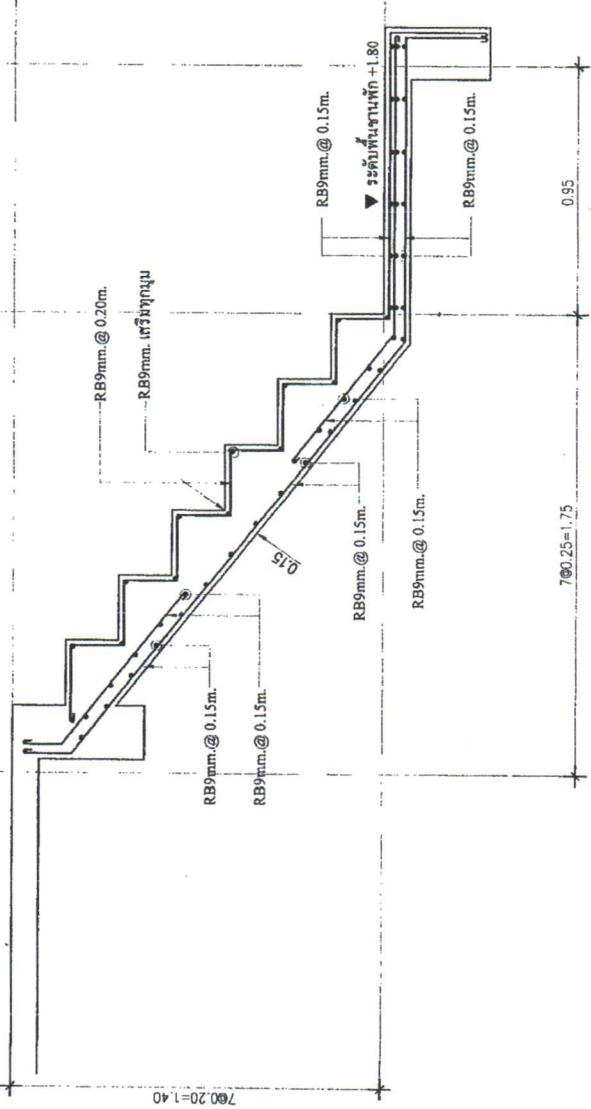

**แบบขยายรูปตัดบันได**

แบบฉบับที่ 1934/2565  
*Abha*  
นางสาวณภกัช แสงทรัพย์  
นักวิชาการพัสดุปฏิบัติการ

1:20







โครงการ	ก่อสร้างอาคารศูนย์ข้อมูล เพื่อเป็นศูนย์รวมการทดลองของศูนย์ข้อมูลแห่งชาติ ซึ่งเป็นศูนย์รวมการทดลองของศูนย์ข้อมูลแห่งชาติ
สถานที่	สถานที่ก่อสร้าง: อาคาร 10 ชั้น อาคาร 10 ชั้น เลขที่: 10 ชั้น อาคาร 10 ชั้น
สำรวจ	นางสาว พงษ์พรพรรณ วิศวกร
เขียนแบบ	นางสาว พงษ์พรพรรณ วิศวกร
วิศวกรสถาปัตย์	นางสาว พงษ์พรพรรณ วิศวกร
หัวหน้าฝ่ายช่างเทคนิค	นางสาว พงษ์พรพรรณ วิศวกร
ผู้ดำเนินการก่อสร้าง	นางสาว พงษ์พรพรรณ วิศวกร
แบบแสดง	นางสาว พงษ์พรพรรณ วิศวกร
มาตรฐาน	1:100
วันที่	256
เลขที่	26

**สำเนาถูกต้อง**

**นางสาว พงษ์พรพรรณ**  
(นางสาวสถาปัตย์ แสงทรัพย์)  
นักวิชาการพัสดุปฏิบัติการ

คณะกรรมการจัดทำแบบแปลนอาคารก่อสร้าง  
ตามคำสั่ง ออ.ส.ท. ที่ 1984 / 2562  
ลงวันที่ 22-01-2562  
แบบแปลนเลขที่ 29/15

ประธานกรรมการ  
กรรมการ  
กรรมการ  
กรรมการ

**แปลนระบบสุขาภิบาลชั้นล่าง**

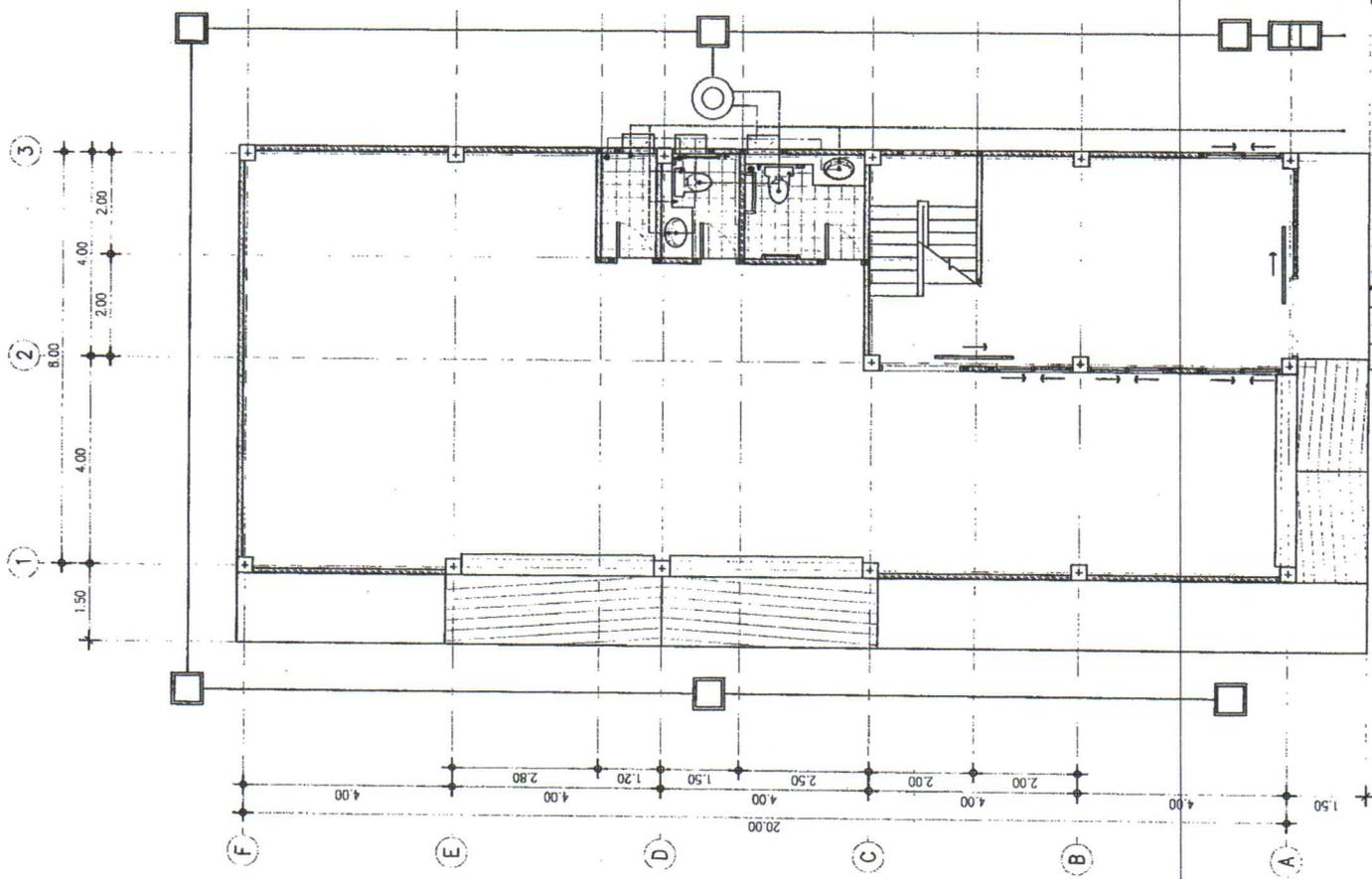

- สัญลักษณ์สุขาภิบาล
- ท่อน้ำทิ้ง PVC ๑ 2"
  - ท่อน้ำทิ้งระบบไฮดรอน ๑ 8"
  - ท่อน้ำประปา ๑ ๑/๒"
  - ท่อน้ำดี (โศก PVC ๑ 4"
  - บ่อน้ำทิ้ง (ดูแบบขยาย)
  - บ่อน้ำประปา (ดูแบบขยาย)
  - บ่อน้ำดี (ดูแบบขยาย)
  - มิเตอร์น้ำ

เขียนโดย: นายประจักษ์  
เขียนด้วย: นายประจักษ์

แบบสำหรับประกอบรายการกำหนดค่าราคา  
Above



**โครงการ**  
 ศึกษาระบบสุขาภิบาลชุมชน  
 เพื่อแก้ไขปัญหาการขาดแคลนน้ำดื่มสะอาด  
 ที่บ้านหนองทรายแก้ว ตำบล...

**สถานที่**  
 ตำบลหนองทรายแก้ว ตำบล...

**สำรวจ**  
 นายแพทย์ พงษ์เทพ  
 วิทยาลัยราชภัฏนครราชสีมา

**เขียนแบบ**  
 นายแพทย์ พงษ์เทพ  
 วิทยาลัยราชภัฏนครราชสีมา

**วิศวกรโยธา**  
 นายแพทย์ พงษ์เทพ  
 วิทยาลัยราชภัฏนครราชสีมา

**หัวหน้างานช่างสุขาภิบาล**  
 นายแพทย์ พงษ์เทพ

**ผู้อำนวยการส่วนการศึกษา**  
 นายแพทย์ พงษ์เทพ

**นางสาวกัญญา ชูธรรม**  
 ผู้อำนวยการสำนักช่าง

**นายแพทย์ พงษ์เทพ**  
 นายแพทย์ พงษ์เทพ

**แบบแปลน**  
 นายแพทย์ พงษ์เทพ

**มาตราส่วน NO SCALE**

**วันที่พิมพ์** ๒๕๖๓ / ๒๕๖๓

**แบบแปลนที่** ๒๕๖๓ / ๒๕๖๓

**SN3** ๒๗

**แผ่นที่** ๒๗

**รายการสุขาภิบาล**

ลำดับที่	สัญลักษณ์	รายการ	ชนิด	จำนวน	สี
1	WC	โถส้วม			
2	LAV	อ่างล้างหน้า			
3	SO	ที่ใส่ปุ๋ย			
4	PH	ที่ใส่กระดาษชำระ			
5	SH	ชุดสีแก้ว			
6	SC	สายฉีดชำระสายอ่อน	เจ้าของเลือกภายหลัง	เจ้าของเลือกภายหลัง	เจ้าของเลือกภายหลัง
7	MI	กระเบื้อง			
8	BT	อ่างอาบน้ำ			
9	SP	ที่กดล้างอ่างน้ำ			
10	FD	ตู้ระบายน้ำ			
11	FC	ฝักน้ำ			
12	TR	ราวพาดผ้า			
13	UN	โถปัสสาวะชาย			

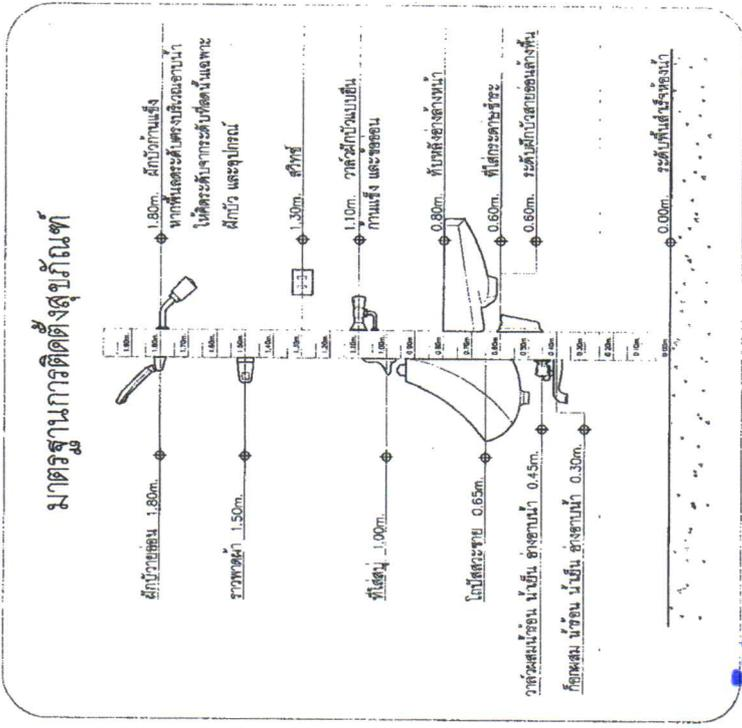

**สำเนาถูกต้อง**

**นางสาวกัญญา ชูธรรม**  
 (นางสาวกัญญา ชูธรรม)  
 นักวิชาการพัสดุปฏิบัติการ

**นายแพทย์ พงษ์เทพ**  
 (นายแพทย์ พงษ์เทพ)  
 นักวิชาการพัสดุปฏิบัติการ

คณะกรรมการจัดทำแบบแปลนโครงการ  
 ๒๕๖๓ / ๒๕๖๓  
 วันที่ ๒๕๖๓ / ๒๕๖๓  
 นายแพทย์ พงษ์เทพ

ประธานกรรมการ  
 กรรมการ  
 กรรมการ  
 กรรมการ  
 กรรมการ



โครงการ  
ก่อสร้างอาคารเรียนแบบใหม่  
เพื่อใช้ในมหาวิทยาลัยเทคโนโลยีพระจอมเกล้าธนบุรี  
ซึ่งเป็นอาคารพหุวัตถุประสงค์

สถานที่  
ถนนวิภาวดีรังสิต กรุงเทพมหานคร  
ค. ศ. พ. ๑๙๖๖

สถาปนิก  
นายวิชากร สว่างทรัพย์  
นายวิชากร สว่างทรัพย์  
นายวิชากร สว่างทรัพย์

วิศวกร  
นายวิชากร สว่างทรัพย์

ผู้ควบคุมการก่อสร้าง  
นายวิชากร สว่างทรัพย์

แบบแสดง  
แบบแสดงที่ ๑ ชุด A, ชุด B - B  
ขนาดชั้น 1:50  
วันที่พิมพ์  
แบบเลขที่ ๒๖๖  
SN4 28  
หน้า

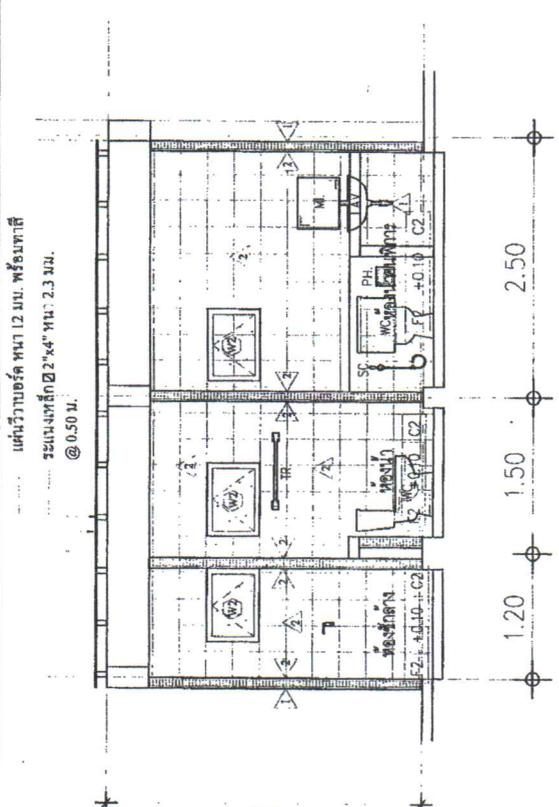

รูปตัด A-A

มาตราส่วน 1:100

แนวริ้วอาคาร หน้า 12 ม. พร้อมทาสี  
ระแนงเหล็ก 2'x4' หน้า 2.3 ม.  
@ 0.50 ม.

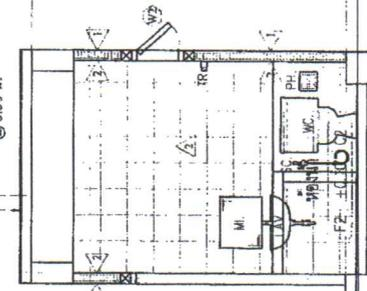

รูปตัด B-B

มาตราส่วน 1:100

สนามหญ้าห้อง

วิชากร  
(นางสาวณภักษ์ สว่างทรัพย์)  
นักวิชาการพัสดุปฏิบัติการ

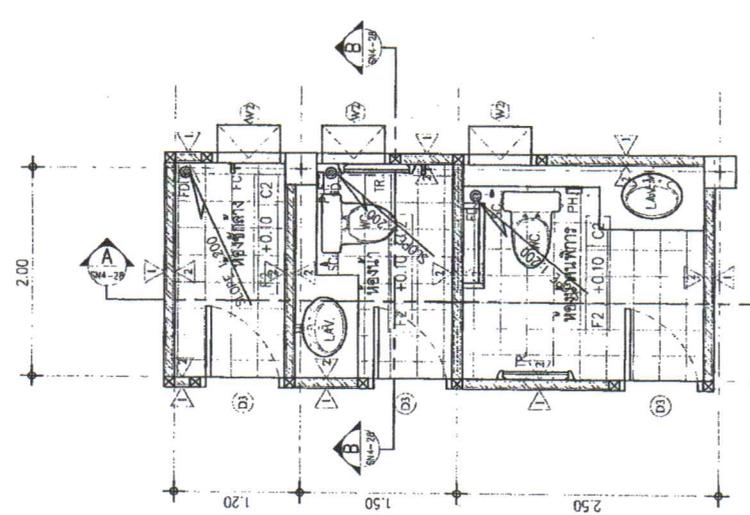

แปลนห้องนำ

มาตราส่วน 1:100

นายวิชากร สว่างทรัพย์  
นักวิชาการพัสดุชำนาญการ

คณะกรรมการจัดทำแบบแปลนอาคารเรียนก่อสร้าง  
คณะคณาจารย์ ค.ศ. พ. ๑๙๖๖  
ฉบับที่ ๑๒๓๐-๒๒๖  
นายวิชากร สว่างทรัพย์  
ประธานกรรมการ  
กรรมการ  
กรรมการ  
กรรมการ  
กรรมการ





ตารางประกอบแบบวงโคม

SUMBOL	DESCRIPTION
	LOAD CENTER
	หลอดเงิน LED 9 W.
	ชุดโคม Low Boy 40 W x 45 W.
	ชุดรางหลอด LED 1x18 W.
	ชุดรางหลอด LED 2x18 W.

๑	ตู้ไฟฟ้า
๒	คานบนชนิดตั้งหลอดชนิด - ๑ตู้ไฟฟ้า
๓	คานบนชนิดตั้งหลอดชนิด - ๒ตู้ไฟฟ้า 2 ราง
๔	คานบนชนิดตั้งหลอดชนิด - ๑ตู้ไฟฟ้า
๕	คานบนชนิดตั้งหลอดชนิด - ๑ตู้ไฟฟ้า
๖	คานบนชนิดตั้งหลอดชนิด - ๑ตู้ไฟฟ้า
๗	คานบนชนิดตั้งหลอดชนิด - ๑ตู้ไฟฟ้า 2 คาน ใน 1 คาน มีหลอดเงิน
๘	คานบนชนิดตั้งหลอดชนิด - ๑ตู้ไฟฟ้า 2 คาน ใน 1 คาน มีหลอดเงิน (กันน้ำ)
๙	คานบนชนิดตั้งหลอดชนิด - ๑ตู้ไฟฟ้า หรือ กรณีติดตั้งหลอดเงิน
๑๐	คานบนชนิดตั้งหลอดชนิด - ๑ตู้ไฟฟ้า

คณะกรรมการควบคุมการประกอบแบบวงโคม  
 พจนศิริ-อนันต์ ๓๑๑๔ / ๒๕๖๕  
 ลงวันที่ ๒๒.๑๐.๒๕๖๕  
 แบบแปลนเลขที่ ๓๐/๖๕  
 ประธานกรรมการ  
 กรรมการ  
 กรรมการ  
 กรรมการ

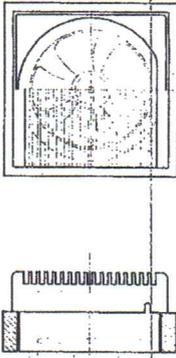

แบบฉบับประกอบแบบวงโคม  
 แบบขยายพัดลมดูดอากาศ

EE2 31  
 ฐานแบบ



โครงการ  
 ก่อสร้างอาคารศูนย์คอมพิวเตอร์  
 เพื่อสนับสนุนระบบการของโรงเรียนมัธยมศึกษา  
 ที่ทำเป็นอาคารศูนย์คอมพิวเตอร์

สถานที่  
 สนามกีฬาจังหวัดปทุมธานีจังหวัดสระบุรี  
 ต.คากอช้าง อ.เมืองสระบุรี จ.สระบุรี

สัญญา  
 น.นพดล พรหมแก้ว  
 วิศวกรโยธา

เขียนแบบ  
 น.นพดล พรหมแก้ว  
 วิศวกรโยธา

วิศวกรโยธา  
 น.นพดล พรหมแก้ว  
 วิศวกรโยธา

หัวหน้าฝ่ายสถาปัตย์  
 นายชุต คุ้มดี  
 ผู้อำนวยการโรงเรียน

ผู้ออกแบบวงโคม  
 น.นพดล พรหมแก้ว  
 วิศวกรโยธา

แบบแปลน  
 รายการประกอบแบบ (2)  
 หมายเลข NO SCALE  
 ฐานแบบ  
 หมายเลข ๒๕๖ / ๒๕๖  
 EE2 31  
 ฐานแบบ

SUMBOL	DESCRIPTION
	เครื่องรับอากาศ (ชนิด Wall type)
	เครื่องปรับอากาศ (ชนิด Cassette type)
	CONDENSING UNIT
	hood ( ฝ้าดูดควันติดตั้งในครัว )

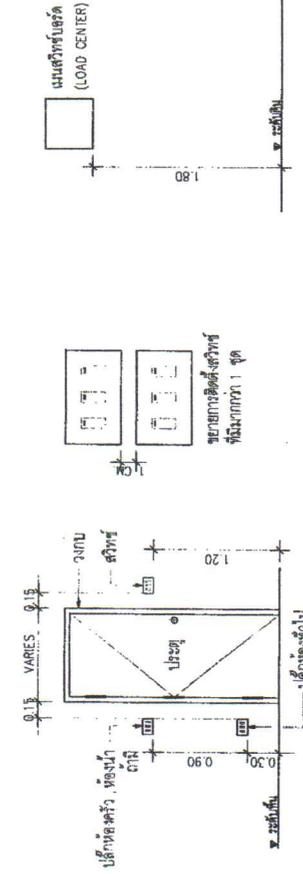

ตำแหน่งสวิทช์และปลั๊ก  
 ตำแหน่งหลอดไฟ  
 ตำแหน่งตู้ไฟฟ้า

ตำแหน่งแผงสวิตช์และปลั๊ก  
 ตำแหน่งตู้ไฟฟ้า

ตำแหน่งแผงสวิตช์และปลั๊ก  
 ตำแหน่งตู้ไฟฟ้า

ตำแหน่งแผงสวิตช์และปลั๊ก  
 ตำแหน่งตู้ไฟฟ้า

ตำแหน่งแผงสวิตช์และปลั๊ก  
 ตำแหน่งตู้ไฟฟ้า

ตำแหน่งแผงสวิตช์และปลั๊ก  
 ตำแหน่งตู้ไฟฟ้า





โครงการ

ติดตั้งสายการเดินสายไฟ  
เพื่อใช้ในการเรียนการสอนของนักศึกษาในอาคาร  
ซึ่งเป็นตึกเก่าของคณะวิศวกรรมศาสตร์

สถานที่

ตึกเก่าคณะวิศวกรรมศาสตร์  
ต.วชิรลง ๑. เมืองระยอง ๑. ระยอง

สำรวจ

*พ.ดร.ค.*  
นายสมชาย ธรรมะวงษ์  
วิศวกรวิชาชีพชั้นสูง

เขียนแบบ

*พ.ดร.ค.*  
นายสมชาย ธรรมะวงษ์  
วิศวกรวิชาชีพชั้นสูง

วิศวกรสถาปัตย์

*พ.ดร.ค.*  
นายสมชาย ธรรมะวงษ์  
วิศวกรวิชาชีพชั้นสูง

หัวหน้างานช่างสุขาภิบาล

*พ.ดร.ค.*  
นายสมชาย ธรรมะวงษ์  
วิศวกรวิชาชีพชั้นสูง

ผู้ดำเนินการควบคุม

*พ.ดร.ค.*  
นายสมชาย ธรรมะวงษ์  
วิศวกรวิชาชีพชั้นสูง

ผู้ดำเนินการควบคุม

*พ.ดร.ค.*  
นายสมชาย ธรรมะวงษ์  
วิศวกรวิชาชีพชั้นสูง

นายสมชาย ธรรมะวงษ์

*พ.ดร.ค.*  
นายสมชาย ธรรมะวงษ์  
วิศวกรวิชาชีพชั้นสูง

นายสมชาย ธรรมะวงษ์

*พ.ดร.ค.*  
นายสมชาย ธรรมะวงษ์  
วิศวกรวิชาชีพชั้นสูง

นายสมชาย ธรรมะวงษ์

*พ.ดร.ค.*  
นายสมชาย ธรรมะวงษ์  
วิศวกรวิชาชีพชั้นสูง

### สำเนาถูกต้อง

*พ.ดร.ค.*  
(นางสาวณภิกษา แสงทรัพย์)  
นักวิชาการพัสดุปฏิบัติการ

แต่ขอเก็บประกอบเข้าที่ทางเทศบาล  
*พ.ดร.ค.*

คณะกรรมการจัดทำแบบรายละเอียด  
 คณะที่ ๑ ออ.ส.บ. ๓/๒๕๖๔ / ๒๕๖๕  
 ลงวันที่ ๒๖ ต.ค. ๒๕๖๕  
 แบบแปลนเลขที่ ๒๐/๒๕

*พ.ดร.ค.* ประธานกรรมการ  
*พ.ดร.ค.* กรรมการ  
*พ.ดร.ค.* กรรมการ  
*พ.ดร.ค.* กรรมการ

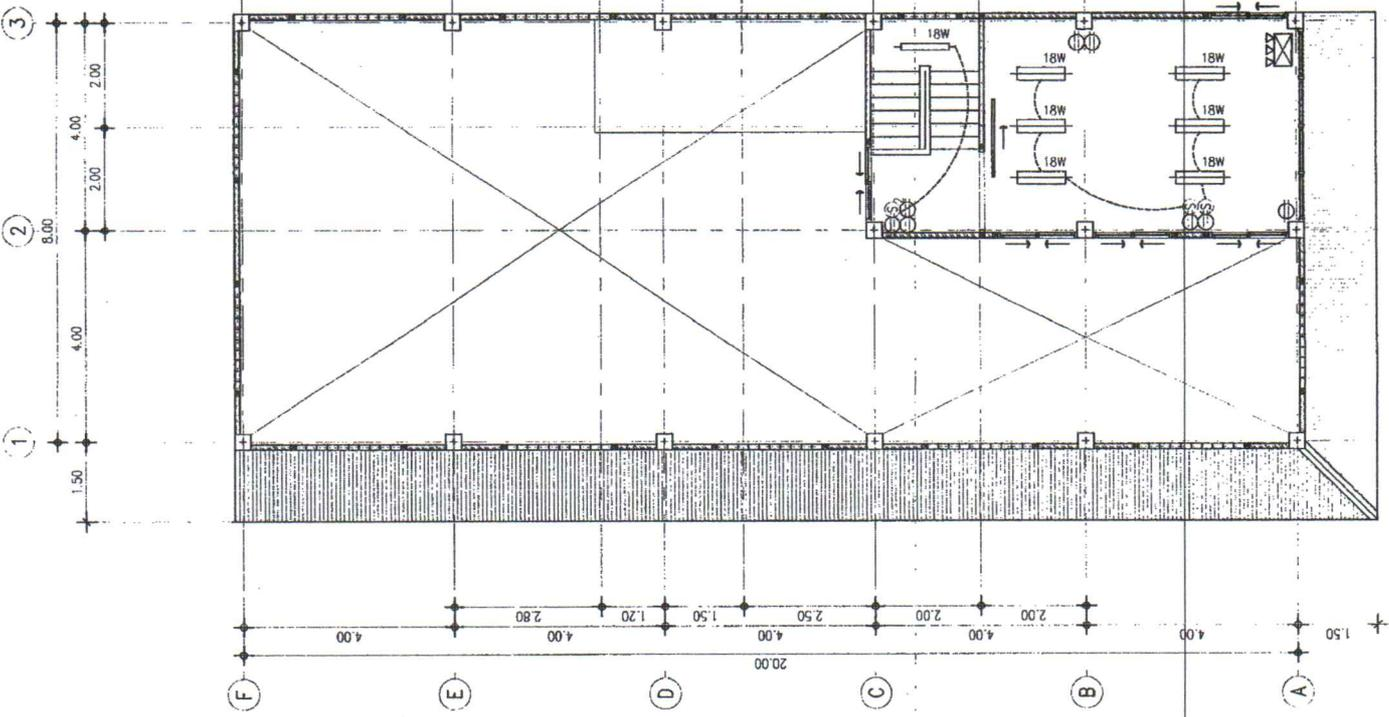

## แปลนระบบไฟฟ้าชั้นที่ 2