



## ประกาศองค์การบริหารส่วนจังหวัดสระบุรี

เรื่อง ประกวดราคาจ้างก่อสร้างปรับปรุงถนนลาดยาง สาย สป.๓๑-๐๐๕๒ แยกทางหลวง ๓๐๔๘ (กม.๒+๕๕๐)-  
บ้านหนองไม้เลียม ต.ต้นตาล-ต.พระยาทต-ต.หัวปลวก อ.เสาไห้ จ.สระบุรี ด้วยวิธีประกวดราคาอิเล็กทรอนิกส์  
(e-bidding)

องค์การบริหารส่วนจังหวัดสระบุรี มีความประสงค์จะ ประกวดราคาจ้างก่อสร้างปรับปรุงถนนลาดยาง  
สาย สป.๓๑-๐๐๕๒ แยกทางหลวง ๓๐๔๘ (กม.๒+๕๕๐)-บ้านหนองไม้เลียม ต.ต้นตาล-ต.พระยาทต-ต.หัวปลวก  
อ.เสาไห้ จ.สระบุรี ด้วยวิธีประกวดราคาอิเล็กทรอนิกส์ (e-bidding) (โดยวิธี Asphalt Hot Mix In-Place Recycling  
และAsphalt Overlay) ราคากลางของงานก่อสร้างในการประกวดราคาครั้งนี้เป็นเงินทั้งสิ้น ๑๙,๕๓๗,๗๒๐.๐๖ บาท  
(สิบเก้าล้านห้าแสนสามหมื่นเจ็ดพันเจ็ดร้อยยี่สิบบาทหกสตางค์)

ผู้ยื่นข้อเสนอจะต้องมีคุณสมบัติ ดังต่อไปนี้

๑. มีความสามารถตามกฎหมาย
๒. ไม่เป็นบุคคลล้มละลาย
๓. ไม่อยู่ระหว่างเลิกกิจการ
๔. ไม่เป็นบุคคลซึ่งอยู่ระหว่างถูกระงับการยื่นข้อเสนอหรือทำสัญญากับหน่วยงานของรัฐไว้ชั่วคราว

เนื่องจากเป็นผู้ที่ไม่ผ่านเกณฑ์การประเมินผลการปฏิบัติงานของผู้ประกอบการตามระเบียบที่รัฐมนตรีว่าการกระทรวง  
การคลังกำหนดตามที่ประกาศเผยแพร่ในระบบเครือข่ายสารสนเทศของกรมบัญชีกลาง

๕. ไม่เป็นบุคคลซึ่งถูกระงับชื่อไว้ในบัญชีรายชื่อผู้ทำงานและได้แจ้งเวียนชื่อให้เป็นผู้ทำงานของหน่วยงาน  
ของรัฐในระบบเครือข่ายสารสนเทศของกรมบัญชีกลาง ซึ่งรวมถึงนิติบุคคลที่ผู้ทำงานเป็นหุ้นส่วนผู้จัดการ กรรมการ  
ผู้จัดการ ผู้บริหาร ผู้มีอำนาจในการดำเนินงานในกิจการของนิติบุคคลนั้นด้วย

๖. มีคุณสมบัติและไม่มีลักษณะต้องห้ามตามที่คณะกรรมการนโยบายการจัดซื้อจัดจ้างและการบริหาร  
พัสดุภาครัฐกำหนดในราชกิจจานุเบกษา

๗. เป็นนิติบุคคลผู้มีอาชีพรับจ้างงานที่ประกวดราคาอิเล็กทรอนิกส์ดังกล่าว

๘. ไม่เป็นผู้มีผลประโยชน์ร่วมกันกับผู้ยื่นข้อเสนอรายอื่นที่เข้ายื่นข้อเสนอให้แก่องค์การบริหาร  
ส่วนจังหวัดสระบุรี ณ วันประกาศประกวดราคาอิเล็กทรอนิกส์ หรือไม่เป็นผู้กระทำการอันเป็นการขัดขวางการแข่งขัน  
ราคาอย่างเป็นธรรม ในการประกวดราคาอิเล็กทรอนิกส์ครั้งนี้

๙. ไม่เป็นผู้ได้รับเอกสิทธิ์หรือความคุ้มกัน ซึ่งอาจปฏิเสธไม่ยอมขึ้นศาลไทย เว้นแต่รัฐบาลของผู้ยื่น  
ข้อเสนอได้มีคำสั่งให้สละเอกสิทธิ์และความคุ้มกันเช่นนั้น

๑๐. ผู้ยื่นข้อเสนอต้องมีผลงานก่อสร้างประเภทเดียวกันกับงานที่ประกวดราคาจ้างก่อสร้างในวงเงิน  
ไม่น้อยกว่า ๗,๘๐๐,๐๐๐.๐๐ บาท (เจ็ดล้านแปดแสนบาทถ้วน) และเป็นผลงานที่เป็นคู่สัญญาโดยตรงกับหน่วยงาน  
ของรัฐ หรือหน่วยงานเอกชนที่องค์การบริหารส่วนจังหวัดสระบุรีเชื่อถือ

สำเนาถูกต้อง

๒๕๖๓

(นางนงนุช ทองขาว)  
เจ้าพนักงานพัสดุชำนาญงาน

๑๑. ผู้ยื่นข้อเสนอที่ยื่นข้อเสนอในรูปแบบของ "กิจการร่วมค้า" ต้องมีคุณสมบัติ ดังนี้

กรณีที่ข้อตกลงฯ กำหนดให้ผู้เข้าร่วมค้ารายใดรายหนึ่งเป็นผู้เข้าร่วมค้าหลัก ข้อตกลงฯ จะต้องมีการกำหนดสัดส่วนหน้าที่ และความรับผิดชอบในปริมาณงาน สิ่งของ หรือมูลค่าตามสัญญาของผู้เข้าร่วมค้าหลัก มากกว่าผู้เข้าร่วมค้ารายอื่นทุกราย

กรณีที่ข้อตกลงฯ กำหนดให้ผู้เข้าร่วมค้ารายใดรายหนึ่งเป็นผู้เข้าร่วมค้าหลัก กิจการร่วมค่านั้นต้องใช้ผลงานของผู้เข้าร่วมค้าหลักรายเดียวเป็นผลงานของกิจการร่วมค้าที่ยื่นข้อเสนอ

กรณีที่ข้อตกลงฯ กำหนดให้ผู้เข้าร่วมค้ารายใดรายหนึ่งเป็นผู้เข้าร่วมค้าหลัก ผู้เข้าร่วมค้าหลักจะต้องเป็นผู้ประกอบการที่ขึ้นทะเบียนไว้กับกรมบัญชีกลาง ในส่วนของผู้เข้าร่วมค้าที่ไม่ใช่ผู้เข้าร่วมค้าหลักจะเป็นผู้ประกอบการที่ขึ้นทะเบียนในสาขางานก่อสร้างไว้กับกรมบัญชีกลางหรือไม่ก็ได้

สำหรับข้อตกลงฯ ที่ไม่ได้กำหนดให้ผู้เข้าร่วมค้ารายใดเป็นผู้เข้าร่วมค้าหลัก ผู้เข้าร่วมค้าทุกรายจะต้องมีคุณสมบัติครบถ้วนตามเงื่อนไขที่กำหนดไว้ในเอกสารเชิญชวน

๑๒. ผู้ยื่นข้อเสนอต้องลงทะเบียนในระบบจัดซื้อจัดจ้างภาครัฐด้วยอิเล็กทรอนิกส์ (Electronic Government Procurement : e - GP) ของกรมบัญชีกลาง

ผู้ยื่นข้อเสนอต้องยื่นข้อเสนอและเสนอราคาทางระบบจัดซื้อจัดจ้างภาครัฐด้วยอิเล็กทรอนิกส์ ในวันที่ ๒ กุมภาพันธ์ ๒๕๖๖ ระหว่างเวลา ๐๘.๓๐ น. ถึง ๑๖.๓๐ น.

ผู้สนใจสามารถซื้อซื้อเอกสารประกวดราคาด้วยอิเล็กทรอนิกส์ ในราคาชุดละ ๕๐๐.๐๐ บาท ผ่านทางระบบจัดซื้อจัดจ้างภาครัฐด้วยอิเล็กทรอนิกส์และชำระเงินผ่านทางธนาคาร ตั้งแต่วันที่ ๑๖ มกราคม ๒๕๖๖ ถึงวันที่ ๑ กุมภาพันธ์ ๒๕๖๖ โดยดาวน์โหลดเอกสารผ่านทางระบบจัดซื้อจัดจ้างภาครัฐด้วยอิเล็กทรอนิกส์ ได้ภายหลังจากชำระเงินเป็นที่เรียบร้อยแล้วจนถึงก่อนวันเสนอราคา

ผู้สนใจสามารถดูรายละเอียดได้ที่เว็บไซต์ [www.saraburipao.go.th](http://www.saraburipao.go.th) หรือ [www.gprocurement.go.th](http://www.gprocurement.go.th) หรือสอบถามทางโทรศัพท์หมายเลข ๐-๓๖๖๗-๘๗๗๘ ในวันและเวลาราชการ

ประกาศ ณ วันที่ ๑๖ มกราคม ๒๕๖๖

(นายธนภุต อัดทะสัมปณณะ)

รองนายกองค์การบริหารส่วนจังหวัด ปฏิบัติราชการแทน  
นายกองค์การบริหารส่วนจังหวัดสระบุรี

หมายเหตุ ผู้ประกอบการสามารถจัดเตรียมเอกสารประกอบการเสนอราคา (เอกสารส่วนที่ ๑ และเอกสารส่วนที่ ๒) ในระบบ e-GP ได้ตั้งแต่วันที่ซื้อเอกสารจนถึงวันเสนอราคา

**สำเนาถูกต้อง**

(นางนาฎยา ทองขาว)  
เจ้าพนักงานพัสดุชำนาญงาน



เอกสารประกวดราคาจ้างก่อสร้างด้วยการประกวดราคาอิเล็กทรอนิกส์ (e-bidding)

เลขที่ ๑๒/๒๕๖๖

การจ้างก่อสร้างปรับปรุงถนนลาดยาง สาย สบ.ถ๑-๐๐๕๒ แยกทางหลวง ๓๐๔๘ (กม.๒+๕๕๐)-บ้านหนองไม้

เลี่ยม ต.ต้นตาล-ต.พระยาทต-ต.หัวปลวก อ.เสาไห้ จ.สระบุรี

ตามประกาศ องค์การบริหารส่วนจังหวัดสระบุรี

ลงวันที่ ๑๖ มกราคม ๒๕๖๖

องค์การบริหารส่วนจังหวัดสระบุรี ซึ่งต่อไปนี้เรียกว่า "องค์การบริหารส่วนจังหวัดสระบุรี" มีความประสงค์จะ ประกวดราคาจ้างก่อสร้าง ปรับปรุงถนนลาดยาง สาย สบ.ถ๑-๐๐๕๒ แยกทางหลวง ๓๐๔๘ (กม.๒+๕๕๐)-บ้านหนองไม้เลี่ยม ต.ต้นตาล-ต.พระยาทต-ต.หัวปลวก อ.เสาไห้ จ.สระบุรี (โดยวิธี Asphalt Hot Mix In-Place Recycling และ Asphalt Overlay) ณ บริเวณถนนสาย สบ.ถ๑-๐๐๕๒ แยกทางหลวง ๓๐๔๘ (กม.๒+๕๕๐)-บ้านหนองไม้เลี่ยม ต.ต้นตาล-ต.พระยาทต-ต.หัวปลวก อ.เสาไห้ จ.สระบุรี ด้วยวิธีประกวดราคาอิเล็กทรอนิกส์ (e-bidding) โดยมีข้อแนะนำและข้อกำหนดดังต่อไปนี้

๑. เอกสารแนบท้ายเอกสารประกวดราคาอิเล็กทรอนิกส์

- ๑.๑ แบบรูปและรายการละเอียด
- ๑.๒ แบบใบเสนอราคาที่กำหนดไว้ในระบบจัดซื้อจัดจ้างภาครัฐด้วยอิเล็กทรอนิกส์
- ๑.๓ สัญญาจ้างก่อสร้าง
- ๑.๔ แบบหนังสือค้ำประกัน
  - (๑) หลักประกันการเสนอราคา
  - (๒) หลักประกันสัญญา
- ๑.๕ สูตรการปรับราคา
- ๑.๖ บทนิยาม
  - (๑) ผู้ที่มีผลประโยชน์ร่วมกัน
  - (๒) การขัดขวางการแข่งขันอย่างเป็นธรรม
- ๑.๗ แบบบัญชีเอกสารที่กำหนดไว้ในระบบจัดซื้อจัดจ้างภาครัฐด้วยอิเล็กทรอนิกส์
  - (๑) บัญชีเอกสารส่วนที่ ๑
  - (๒) บัญชีเอกสารส่วนที่ ๒
- ๑.๘ รายละเอียดแบบรูปรายการงานก่อสร้าง
- ๑.๘ แผนการใช้วัสดุที่ผลิตภายในประเทศและแผนการใช้เหล็กที่ผลิตภายในประเทศ  
..... ฯลฯ.....

๒. คุณสมบัติของผู้ยื่นข้อเสนอ

- ๒.๑ มีความสามารถตามกฎหมาย
- ๒.๒ ไม่เป็นบุคคลล้มละลาย
- ๒.๓ ไม่อยู่ระหว่างเลิกกิจการ

สำเนาถูกต้อง



(นางนาฎยา ทองขาว)  
เจ้าพนักงานพัสดุชำนาญงาน

๒.๔ ไม่เป็นบุคคลซึ่งอยู่ระหว่างถูกระงับการยื่นข้อเสนอหรือทำสัญญากับหน่วยงานของรัฐไว้ชั่วคราว เนื่องจากเป็นผู้ที่ไม่ผ่านเกณฑ์การประเมินผลการปฏิบัติงานของผู้ประกอบการตามระเบียบที่รัฐมนตรีว่าการกระทรวงการคลังกำหนดตามที่ประกาศเผยแพร่ในระบบเครือข่ายสารสนเทศของกรมบัญชีกลาง

๒.๕ ไม่เป็นบุคคลซึ่งถูกระบุชื่อไว้ในบัญชีรายชื่อผู้ทำงานและได้แจ้งเวียนชื่อให้เป็นผู้ทำงานของหน่วยงานของรัฐในระบบเครือข่ายสารสนเทศของกรมบัญชีกลาง ซึ่งรวมถึงนิติบุคคลที่ผู้ทำงานเป็นหุ้นส่วนผู้จัดการ กรรมการผู้จัดการ ผู้บริหาร ผู้มีอำนาจในการดำเนินงานในกิจการของนิติบุคคลนั้นด้วย

๒.๖ มีคุณสมบัติและไม่มีลักษณะต้องห้ามตามที่คณะกรรมการนโยบายการจัดซื้อจัดจ้างและการบริหารพัสดุภาครัฐกำหนดในราชกิจจานุเบกษา

๒.๗ เป็นนิติบุคคลผู้มีอาชีพรับจ้างงานที่ประกวดราคาอิเล็กทรอนิกส์ดังกล่าว

๒.๘ ไม่เป็นผู้มีผลประโยชน์ร่วมกันกับผู้ยื่นข้อเสนอรายอื่นที่เข้ายื่นข้อเสนอให้แก่ องค์การบริหารส่วนจังหวัดสระบุรี ณ วันประกาศประกวดราคาอิเล็กทรอนิกส์ หรือไม่เป็นผู้กระทำการอันเป็นการขัดขวางการแข่งขันอย่างเป็นธรรม ในการประกวดราคาอิเล็กทรอนิกส์ครั้งนี้

๒.๙ ไม่เป็นผู้ได้รับเอกสิทธิ์หรือความคุ้มกัน ซึ่งอาจปฏิเสธไม่ยอมขึ้นศาลไทย เว้นแต่รัฐบาลของผู้ยื่นข้อเสนอได้มีคำสั่งให้สละเอกสิทธิ์และความคุ้มกันเช่นนั้น

๒.๑๐ ผู้ยื่นข้อเสนอต้องมีผลงานก่อสร้างประเภทเดียวกันกับงานที่ประกวดราคาจ้างก่อสร้างในวงเงินไม่น้อยกว่า ๗,๘๐๐,๐๐๐.๐๐ บาท (เจ็ดล้านแปดแสนบาทถ้วน) และเป็นผลงานที่เป็นคู่สัญญาโดยตรงกับหน่วยงานของรัฐ หรือหน่วยงานเอกชนที่องค์การบริหารส่วนจังหวัดสระบุรีเชื่อถือ

๒.๑๑ ผู้ยื่นข้อเสนอที่ยื่นข้อเสนอในรูปแบบของ "กิจการร่วมค้า" ต้องมีคุณสมบัติ ดังนี้  
กรณีที่ข้อตกลงฯ กำหนดให้ผู้เข้าร่วมค้ำรายใดรายหนึ่งเป็นผู้เข้าร่วมค้ำหลัก ข้อตกลงฯ จะต้องมีการกำหนดสัดส่วนหน้าที่ และความรับผิดชอบในปริมาณงาน สิ่งของ หรือมูลค่าตามสัญญาของผู้เข้าร่วมค้ำหลักมากกว่าผู้เข้าร่วมค้ำรายอื่นทุกราย

กรณีที่ข้อตกลงฯ กำหนดให้ผู้เข้าร่วมค้ำรายใดรายหนึ่งเป็นผู้เข้าร่วมค้ำหลัก กิจการร่วมค้ำนั้นต้องใช้ผลงานของผู้เข้าร่วมค้ำหลักรายเดียวเป็นผลงานของกิจการร่วมค้ำที่ยื่นข้อเสนอ

กรณีที่ข้อตกลงฯ กำหนดให้ผู้เข้าร่วมค้ำรายใดรายหนึ่งเป็นผู้เข้าร่วมค้ำหลัก ผู้เข้าร่วมค้ำหลักจะต้องเป็นผู้ประกอบการที่ขึ้นทะเบียนไว้กับกรมบัญชีกลาง ในส่วนของผู้เข้าร่วมค้ำที่ไม่ใช่ผู้เข้าร่วมค้ำหลักจะเป็นผู้ประกอบการที่ขึ้นทะเบียนในสาขางานก่อสร้างไว้กับกรมบัญชีกลางหรือไม่ก็ได้

สำหรับข้อตกลงฯ ที่ไม่ได้กำหนดให้ผู้เข้าร่วมค้ำรายใดเป็นผู้เข้าร่วมค้ำหลัก ผู้เข้าร่วมค้ำทุกรายจะต้องมีคุณสมบัติครบถ้วนตามเงื่อนไขที่กำหนดไว้ในเอกสารเชิญชวน

๒.๑๒ ผู้ยื่นข้อเสนอต้องลงทะเบียนในระบบจัดซื้อจัดจ้างภาครัฐด้วยอิเล็กทรอนิกส์ (Electronic Government Procurement : e - GP) ของกรมบัญชีกลาง

### ๓. หลักฐานการยื่นข้อเสนอ

ผู้ยื่นข้อเสนอจะต้องเสนอเอกสารหลักฐานยื่นมาพร้อมกับการเสนอราคาทางระบบจัดซื้อจัดจ้างภาครัฐด้วยอิเล็กทรอนิกส์ โดยแยกเป็น ๒ ส่วน คือ **สำเนาถูกต้อง**

๙๑๕

(นางนงญา ทองขาว)  
เจ้าพนักงานพัสดุชำนาญงาน



### ๓.๑ ส่วนที่ ๑ อย่างน้อยต้องมีเอกสารดังต่อไปนี้

(๑) ในกรณีผู้ยื่นข้อเสนอเป็นนิติบุคคล

(ก) ห้างหุ้นส่วนสามัญหรือห้างหุ้นส่วนจำกัด ให้ยื่นสำเนาหนังสือรับรองการจดทะเบียนนิติบุคคล บัญชีรายชื่อหุ้นส่วนผู้จัดการ ผู้มีอำนาจควบคุม (ถ้ามี) พร้อมทั้งรับรองสำเนาถูกต้อง

(ข) บริษัทจำกัดหรือบริษัทมหาชนจำกัด ให้ยื่นสำเนาหนังสือรับรองการจดทะเบียนนิติบุคคล หนังสือบริคณห์สนธิ บัญชีรายชื่อกรรมการผู้จัดการ ผู้มีอำนาจควบคุม (ถ้ามี) และบัญชีผู้ถือหุ้นรายใหญ่ (ถ้ามี) พร้อมทั้งรับรองสำเนาถูกต้อง

(๒) ในกรณีผู้ยื่นข้อเสนอเป็นบุคคลธรรมดาหรือคณะบุคคลที่มีใช้นิติบุคคล ให้ยื่นสำเนาบัตรประจำตัวประชาชนของผู้ยื่น สำเนาข้อตกลงที่แสดงถึงการเข้าเป็นหุ้นส่วน (ถ้ามี) สำเนาบัตรประจำตัวประชาชนของผู้เป็นหุ้นส่วน หรือสำเนาหนังสือเดินทางของผู้เป็นหุ้นส่วนที่มีได้ถือสัญชาติไทย พร้อมทั้งรับรองสำเนาถูกต้อง

(๓) ในกรณีผู้ยื่นข้อเสนอเป็นผู้ยื่นข้อเสนอร่วมกันในฐานะเป็นผู้ร่วมค้า ให้ยื่นสำเนาสัญญาของการเข้าร่วมค้า และเอกสารตามที่ระบุไว้ใน (๑) หรือ (๒) ของผู้ร่วมค้า แล้วแต่กรณี

(๔) เอกสารเพิ่มเติมอื่นๆ

(๔.๑) สำเนาใบสำคัญแสดงการจดทะเบียนห้างหุ้นส่วนบริษัท พร้อมทั้งรับรองสำเนาถูกต้อง (ถ้ามี)

(๔.๒) สำเนาใบทะเบียนภาษีมูลค่าเพิ่ม พร้อมทั้งรับรองสำเนาถูกต้อง (ถ้ามี)

(๕) บัญชีเอกสารส่วนที่ ๑ ทั้งหมดที่ได้ยื่นพร้อมกับการเสนอราคาทางระบบจัดซื้อจัดจ้างภาครัฐด้วยอิเล็กทรอนิกส์ ตามแบบในข้อ ๑.๗ (๑) โดยไม่ต้องแนบในรูปแบบ PDF File (Portable Document Format)

ทั้งนี้ เมื่อผู้ยื่นข้อเสนอดำเนินการแนบไฟล์เอกสารตามบัญชีเอกสารส่วนที่ ๑ ครบถ้วน ถูกต้องแล้ว ระบบจัดซื้อจัดจ้างภาครัฐด้วยอิเล็กทรอนิกส์จะสร้างบัญชีเอกสารส่วนที่ ๑ ตามแบบในข้อ ๑.๗ (๑) ให้โดยผู้ยื่นข้อเสนอไม่ต้องแนบบัญชีเอกสารส่วนที่ ๑ ดังกล่าวในรูปแบบ PDF File (Portable Document Format)

### ๓.๒ ส่วนที่ ๒ อย่างน้อยต้องมีเอกสารดังต่อไปนี้

(๑) ในกรณีที่ผู้ยื่นข้อเสนอมอบอำนาจให้บุคคลอื่นกระทำการแทนให้แนบหนังสือมอบอำนาจซึ่งติดอากรแสตมป์ตามกฎหมาย โดยมีหลักฐานแสดงตัวตนของผู้มอบอำนาจและผู้รับมอบอำนาจ ทั้งนี้หากผู้รับมอบอำนาจเป็นบุคคลธรรมดาต้องเป็นผู้ที่บรรลุนิติภาวะตามกฎหมายแล้วเท่านั้น

(๒) หลักประกันการเสนอราคา ตามข้อ ๕

(๓) สำเนาหนังสือรับรองผลงานก่อสร้างพร้อมทั้งรับรองสำเนาถูกต้อง

(๕) สำเนาใบขึ้นทะเบียนผู้ประกอบการวิสาหกิจขนาดกลางและขนาดย่อม (SMEs)

(ถ้ามี)

สำเนาถูกต้อง



(นางนงนุช ทองขาว)  
เจ้าพนักงานพัสดุชำนาญงาน

(๖) บัญชีเอกสารส่วนที่ ๒ ทั้งหมดที่ได้ยื่นพร้อมกับการเสนอราคาทางระบบจัดซื้อจัดจ้างภาครัฐด้วยอิเล็กทรอนิกส์ตามแบบในข้อ ๑.๗ (๒) โดยไม่ต้องแนบในรูปแบบ PDF File (Portable Document Format)

ทั้งนี้ เมื่อผู้ยื่นข้อเสนอดำเนินการแนบไฟล์เอกสารตามบัญชีเอกสารส่วนที่ ๒ ครบถ้วนถูกต้องแล้ว ระบบจัดซื้อจัดจ้างภาครัฐด้วยอิเล็กทรอนิกส์จะสร้างบัญชีเอกสารส่วนที่ ๒ ตามแบบในข้อ ๑.๗ (๒) ให้โดยผู้ยื่นข้อเสนอไม่ต้องแนบบัญชีเอกสารส่วนที่ ๒ ดังกล่าวในรูปแบบ PDF File (Portable Document Format)

#### ๔. การเสนอราคา

๔.๑ ผู้ยื่นข้อเสนอต้องยื่นข้อเสนอ และเสนอราคาทางระบบจัดซื้อจัดจ้างภาครัฐด้วยอิเล็กทรอนิกส์ตามที่กำหนดไว้ในเอกสารประกวดราคาอิเล็กทรอนิกส์นี้ โดยไม่มีเงื่อนไขใดๆ ทั้งสิ้น และจะต้องกรอกข้อความให้ถูกต้องครบถ้วน พร้อมทั้งหลักฐานแสดงตัวตนและทำการยืนยันตัวตนของผู้ยื่นข้อเสนอโดยไม่ต้องแนบบใบเสนอราคาในรูปแบบ PDF File (Portable Document Format)

๔.๒ ให้ผู้ยื่นข้อเสนอกรอกรายละเอียดการเสนอราคาในใบเสนอราคาตามแบบเอกสารประกวดราคาจ้างก่อสร้างด้วยวิธีประกวดราคาอิเล็กทรอนิกส์ (e-bidding) ข้อ ๑.๒ ให้ครบถ้วนโดยไม่ต้องยื่นใบแจ้งปริมาณงานและราคา และใบบัญชีรายการก่อสร้างในรูปแบบ PDF File (Portable Document Format)

ในการเสนอราคาให้เสนอราคาเป็นเงินบาทและเสนอราคาได้เพียงครั้งเดียวและราคาเดียว โดยเสนอราคารวม หรือราคาต่อหน่วย หรือราคาต่อรายการ ตามเงื่อนไขที่ระบุไว้ท้ายใบเสนอราคาให้ถูกต้อง ทั้งนี้ ราคารวมที่เสนอจะต้องตรงกันทั้งตัวเลขและตัวหนังสือ ถ้าตัวเลขและตัวหนังสือไม่ตรงกัน ให้ถือตัวหนังสือเป็นสำคัญ โดยคิดราคารวมทั้งสิ้นซึ่งรวมค่าภาษีมูลค่าเพิ่ม ภาษีอากรอื่น และค่าใช้จ่ายทั้งปวงไว้แล้ว

ราคาที่เสนอจะต้องเสนอกำหนดยื่นราคาไม่น้อยกว่า ๒๔๐ วัน ตั้งแต่วันเสนอราคาโดยภายในกำหนดยื่นราคา ผู้ยื่นข้อเสนอต้องรับผิดชอบราคาที่ตนได้เสนอไว้และจะถอนการเสนอราคามีได้

๔.๓ ผู้ยื่นข้อเสนอจะต้องเสนอกำหนดเวลาดำเนินการก่อสร้างแล้วเสร็จไม่เกิน ๑๒๐ วัน นับถัดจากวันลงนามในสัญญาจ้างหรือจากวันที่ได้รับหนังสือแจ้งจาก องค์การบริหารส่วนจังหวัดสระบุรี ให้เริ่มทำงาน

๔.๔ ก่อนเสนอราคา ผู้ยื่นข้อเสนอควรตรวจสอบร่างสัญญา แบบรูป และรายการละเอียด ฯลฯ ให้ถี่ถ้วนและเข้าใจเอกสารประกวดราคาจ้างอิเล็กทรอนิกส์ทั้งหมดเสียก่อนที่จะตกลงยื่นข้อเสนอตามเงื่อนไขในเอกสารประกวดราคาจ้างอิเล็กทรอนิกส์

๔.๕ ผู้ยื่นข้อเสนอจะต้องยื่นข้อเสนอและเสนอราคาทางระบบจัดซื้อจัดจ้างภาครัฐด้วยอิเล็กทรอนิกส์ในวันที่ ๒ กุมภาพันธ์ ๒๕๖๖ ระหว่างเวลา ๐๘.๓๐ น. ถึง ๑๖.๓๐ น. และเวลาในการเสนอราคาให้ถือตามเวลาของระบบจัดซื้อจัดจ้างภาครัฐด้วยอิเล็กทรอนิกส์เป็นเกณฑ์

เมื่อพ้นกำหนดเวลายื่นข้อเสนอและเสนอราคาแล้ว จะไม่รับเอกสารการยื่นข้อเสนอและเสนอราคาใดๆ โดยเด็ดขาด

๔.๖ ผู้ยื่นข้อเสนอต้องจัดทำเอกสารสำหรับการเสนอราคาในรูปแบบไฟล์เอกสารประเภท PDF File (Portable Document Format) โดยผู้ยื่นข้อเสนอต้องเป็นผู้รับผิดชอบตรวจสอบความครบถ้วน

**สำเนาถูกต้อง**



(นางนาฎยา ทองขาว)  
เจ้าพนักงานพัสดุชำนาญงาน



ถูกต้อง และชัดเจนของเอกสาร PDF File ก่อนที่จะยืนยันการเสนอราคา แล้วจึงส่งข้อมูล (Upload) เพื่อเป็นการเสนอราคาให้แก่องค์การบริหารส่วนจังหวัดสระบุรี ผ่านทางระบบจัดซื้อจัดจ้างภาครัฐด้วยอิเล็กทรอนิกส์

๔.๗ คณะกรรมการพิจารณาผลการประกวดราคาอิเล็กทรอนิกส์จะดำเนินการตรวจสอบคุณสมบัติของผู้ยื่นข้อเสนอแต่ละรายว่า เป็นผู้ยื่นข้อเสนอที่มีผลประโยชน์ร่วมกันกับผู้ยื่นเสนอรายอื่นตามข้อ ๑.๖ (๑) หรือไม่ หากปรากฏว่าผู้ยื่นข้อเสนอรายใดเป็นผู้ยื่นข้อเสนอที่มีผลประโยชน์ร่วมกันกับผู้ยื่นเสนอรายอื่น คณะกรรมการฯ จะตัดรายชื่อผู้ยื่นข้อเสนอราคาที่มีผลประโยชน์ร่วมกันนั้นออกจากการเป็นผู้ยื่นข้อเสนอ

หากปรากฏต่อคณะกรรมการพิจารณาผลการประกวดราคาอิเล็กทรอนิกส์ว่า ก่อนหรือในขณะที่มีการพิจารณาข้อเสนอ มีผู้ยื่นข้อเสนอรายใดกระทำการอันเป็นการขัดขวางการแข่งขันอย่างเป็นธรรมตามข้อ ๑.๖ (๒) และคณะกรรมการฯ เชื่อว่ามีการกระทำอันเป็นการขัดขวางการแข่งขันอย่างเป็นธรรม คณะกรรมการฯ จะตัดรายชื่อผู้ยื่นเสนอรายนั้นออกจากการเป็นผู้ยื่นข้อเสนอ และองค์การบริหารส่วนจังหวัดสระบุรี จะพิจารณาลงโทษผู้ยื่นข้อเสนอดังกล่าวเป็นผู้ทำงาน เว้นแต่ องค์การบริหารส่วนจังหวัดสระบุรี จะพิจารณาเห็นว่าผู้ยื่นข้อเสนอรายนั้น มิใช่เป็นผู้ริเริ่มให้มีการกระทำดังกล่าวและได้ให้ความร่วมมือเป็นประโยชน์ต่อการพิจารณาขององค์การบริหารส่วนจังหวัดสระบุรี

๔.๘ ผู้ยื่นข้อเสนอจะต้องปฏิบัติ ดังนี้

- (๑) ปฏิบัติตามเงื่อนไขที่ระบุไว้ในเอกสารประกวดราคาอิเล็กทรอนิกส์
- (๒) ราคาที่เสนอจะต้องเป็นราคาที่รวมภาษีมูลค่าเพิ่ม และภาษีอื่นๆ (ถ้ามี)

รวมค่าใช้จ่ายทั้งปวงไว้ด้วยแล้ว

- (๓) ผู้ยื่นข้อเสนอจะต้องลงทะเบียนเพื่อเข้าสู่กระบวนการเสนอราคา ตามวัน เวลา

ที่กำหนด

- (๔) ผู้ยื่นข้อเสนอจะถอนการเสนอราคาที่เสนอแล้วไม่ได้
- (๕) ผู้ยื่นข้อเสนอต้องศึกษาและทำความเข้าใจในระบบและวิธีการเสนอราคาด้วยวิธี

ประกวดราคาอิเล็กทรอนิกส์ ของกรมบัญชีกลางที่แสดงไว้ในเว็บไซต์ [www.gprocurement.go.th](http://www.gprocurement.go.th)

๔.๙ ผู้ยื่นข้อเสนอที่เป็นผู้ชนะการเสนอราคาต้องจัดทำแผนการใช้พัสดุที่ผลิตภายในประเทศ และแผนการใช้เหล็กที่ผลิตภายในประเทศ โดยยื่นให้หน่วยงานของรัฐภายใน ๖๐ วัน นับถัดจากวันลงนามในสัญญา

## ๕. หลักประกันการเสนอราคา

ผู้ยื่นข้อเสนอต้องวางหลักประกันการเสนอราคาพร้อมกับการเสนอราคาทางระบบการจัดซื้อจัดจ้างภาครัฐด้วยอิเล็กทรอนิกส์ โดยใช้หลักประกันอย่างหนึ่งอย่างใดดังต่อไปนี้ จำนวน ๙๗๖,๙๐๐.๐๐ บาท (เก้าแสนเจ็ดหมื่นหกพันเก้าร้อยบาทถ้วน)

๕.๑ เช็คหรือตราพท์ที่ธนาคารเซ็นส่งจ่าย ซึ่งเป็นเช็คหรือตราพท์ล่วงหน้าที่ใช้เช็คหรือตราพท์นั้นชำระต่อเจ้าหน้าที่ในวันที่ยื่นข้อเสนอ หรือก่อนวันนั้นไม่เกิน ๓ วันทำการ

๕.๒ หนังสือค้ำประกันอิเล็กทรอนิกส์ของธนาคารภายในประเทศตามแบบที่คณะกรรมการนโยบายกำหนด

๕.๓ พันธบัตรรัฐบาลไทย

สำเนาถูกต้อง



(นางนงนุช ทองขาว)  
เจ้าพนักงานพัสดุชำนาญงาน

๕.๔ หนังสือคำประกันของบริษัทเงินทุนหรือบริษัทเงินทุนหลักทรัพย์ที่ได้รับอนุญาตให้ประกอบกิจการเงินทุนเพื่อการพาณิชย์และประกอบธุรกิจค้าประกันตามประกาศของธนาคารแห่งประเทศไทย ตามรายชื่อบริษัทเงินทุนที่ธนาคารแห่งประเทศไทยแจ้งเวียนให้ทราบ โดยอนุโลมให้ใช้ตามตัวอย่างหนังสือคำประกันของธนาคารที่คณะกรรมการนโยบายกำหนด

กรณีที่ผู้ยื่นข้อเสนอนำเข้าหรือตราพท์ที่ธนาคารส่งจ่ายหรือพันธบัตรรัฐบาลไทยหรือหนังสือคำประกันของบริษัทเงินทุนหรือบริษัทเงินทุนหลักทรัพย์ มาวางเป็นหลักประกันการเสนอราคาจะต้องส่งต้นฉบับเอกสารดังกล่าวมาให้องค์การบริหารส่วนจังหวัดสระบุรีตรวจสอบความถูกต้องในวันที่ ๗ กุมภาพันธ์ ๒๕๖๖ ระหว่างเวลา ๐๘.๓๐ น. ถึง ๑๖.๓๐ น.

กรณีที่ผู้ยื่นข้อเสนอที่ยื่นข้อเสนอในรูปแบบของ "กิจการร่วมค้า" ประสงค์จะใช้หนังสือคำประกันอิเล็กทรอนิกส์ของธนาคารในประเทศเป็นหลักประกันการเสนอราคาให้ระบุชื่อผู้เข้าร่วมค้ารายที่สัญญาร่วมค้ากำหนด ให้เป็นผู้เข้ายื่นข้อเสนอกับหน่วยงานของรัฐเป็นผู้ยื่นข้อเสนอ

หลักประกันการเสนอราคาตามข้อนี้ องค์กรการบริหารส่วนจังหวัดสระบุรีจะคืนให้ผู้ยื่นข้อเสนอหรือผู้ค้าประกันภายใน ๑๕ วัน นับถัดจากวันที่องค์การบริหารส่วนจังหวัดสระบุรีได้พิจารณาเห็นชอบรายงานผลคัดเลือกผู้ชนะการประกวดราคาเรียบร้อยแล้ว เว้นแต่ผู้ยื่นข้อเสนอรายที่คัดเลือกไว้ซึ่งเสนอราคาต่ำสุดหรือได้คะแนนรวมสูงสุดไม่เกิน ๓ ราย ให้คืนได้ต่อเมื่อได้ทำสัญญาหรือข้อตกลง หรือผู้ยื่นข้อเสนอได้พ้นจากข้อผูกพันแล้ว

การคืนหลักประกันการเสนอราคา ไม่ว่าในกรณีใด ๆ จะคืนให้โดยไม่มีดอกเบี้ย

## ๖. หลักเกณฑ์และสิทธิในการพิจารณา

๖.๑ การพิจารณาผลการยื่นข้อเสนอประกวดราคาอิเล็กทรอนิกส์ครั้งนี้ องค์กรการบริหารส่วนจังหวัดสระบุรีจะพิจารณาตัดสินโดยใช้หลักเกณฑ์ ราคา

๖.๒ การพิจารณาผู้ชนะการยื่นข้อเสนอ

กรณีใช้หลักเกณฑ์ราคาในการพิจารณาผู้ชนะการยื่นข้อเสนอ องค์กรการบริหารส่วนจังหวัดสระบุรี จะพิจารณาจาก ราคารวม

๖.๓ หากผู้ยื่นข้อเสนอรายใดมีคุณสมบัติไม่ถูกต้องตามข้อ ๒ หรือยื่นหลักฐานการยื่นข้อเสนอไม่ถูกต้อง หรือไม่ครบถ้วนตามข้อ ๓ หรือยื่นข้อเสนอไม่ถูกต้องตามข้อ ๔ แล้ว คณะกรรมการพิจารณาผลการประกวดราคาอิเล็กทรอนิกส์จะไม่รับพิจารณาข้อเสนอของผู้ยื่นข้อเสนอรายนั้น เว้นแต่ผู้ยื่นข้อเสนอรายใดเสนอเอกสารทางเทคนิคหรือรายละเอียดคุณลักษณะเฉพาะของพัสดุที่จะจ้างไม่ครบถ้วน หรือเสนอรายละเอียดแตกต่างไปจากเงื่อนไขที่องค์การบริหารส่วนจังหวัดสระบุรีกำหนดไว้ในประกาศและเอกสารประกวดราคาอิเล็กทรอนิกส์ ในส่วนที่มีใช้สาระสำคัญและความแตกต่างนั้น ไม่มีผลทำให้เกิดการได้เปรียบเสียเปรียบต่อผู้ยื่นข้อเสนอรายอื่น หรือเป็นการผิดพลาดเล็กน้อย คณะกรรมการฯ อาจพิจารณาผ่อนปรนการตัดสินสิทธิผู้ยื่นข้อเสนอรายนั้น

๖.๔ องค์กรการบริหารส่วนจังหวัดสระบุรีสงวนสิทธิไม่พิจารณาข้อเสนอของผู้ยื่นข้อเสนอโดยไม่มี การผ่อนผัน ในกรณีดังต่อไปนี้

(๑) ไม่ปรากฏชื่อผู้ยื่นข้อเสนอรายนั้นในบัญชีรายชื่อผู้รับเอกสารประกวดราคาอิเล็กทรอนิกส์ทางระบบจัดซื้อจัดจ้างด้วยอิเล็กทรอนิกส์ หรือบัญชีรายชื่อผู้ซื้อเอกสารประกวดราคาอิเล็กทรอนิกส์

นางสาวก้อง

๒๐๕

(นางสาวก้อง ทองขาว)  
เจ้าพนักงานพัสดุชำนาญงาน



ทางระบบจัดซื้อจัดจ้างด้วยอิเล็กทรอนิกส์ ขององค์การบริหารส่วนจังหวัดสระบุรี

(๒) ไม่กรอกชื่อผู้ยื่นข้อเสนอในการเสนอราคาทางระบบจัดซื้อจัดจ้างด้วย

อิเล็กทรอนิกส์

(๓) เสนอรายละเอียดแตกต่างไปจากเงื่อนไขที่กำหนดในเอกสารประกวดราคา

อิเล็กทรอนิกส์ที่เป็นสาระสำคัญ หรือมีผลทำให้เกิดความได้เปรียบเสียเปรียบแก่ผู้ยื่นข้อเสนอรายอื่น

๖.๕ ในการตัดสินใจประกวดราคาอิเล็กทรอนิกส์หรือในการทำสัญญา คณะกรรมการพิจารณาผลการประกวดราคาอิเล็กทรอนิกส์หรือองค์การบริหารส่วนจังหวัดสระบุรี มีสิทธิให้ผู้ยื่นข้อเสนอชี้แจงข้อเท็จจริงเพิ่มเติมได้ องค์การบริหารส่วนจังหวัดสระบุรีมีสิทธิที่จะไม่รับข้อเสนอ ไม่รับราคา หรือไม่ทำสัญญา หากข้อเท็จจริงดังกล่าวไม่เหมาะสมหรือไม่ถูกต้อง

๖.๖ องค์การบริหารส่วนจังหวัดสระบุรีทรงไว้ซึ่งสิทธิที่จะไม่รับราคาต่ำสุด หรือราคาหนึ่งราคาใด หรือราคาที่เสนอทั้งหมดก็ได้ และอาจพิจารณาเลือกจ้างในจำนวน หรือขนาด หรือเฉพาะรายการหนึ่งรายการใด หรืออาจจะยกเลิก การประกวดราคาอิเล็กทรอนิกส์โดยไม่พิจารณาจัดจ้างเลยก็ได้ สุดแต่จะพิจารณา ทั้งนี้เพื่อประโยชน์ของทางราชการเป็นสำคัญ และให้ถือว่าการตัดสินใจขององค์การบริหารส่วนจังหวัดสระบุรีเป็นเด็ดขาด ผู้ยื่นข้อเสนอจะเรียกร้องค่าใช้จ่าย หรือค่าเสียหายใดๆ มิได้ รวมทั้ง องค์การบริหารส่วนจังหวัดสระบุรีจะพิจารณายกเลิกการประกวดราคาอิเล็กทรอนิกส์และลงโทษผู้ยื่นข้อเสนอเป็นผู้ทำงาน ไม่ว่าจะเป็นผู้ยื่นข้อเสนอที่ได้รับการคัดเลือกหรือไม่ก็ตาม หากมีเหตุที่เชื่อได้ว่ายื่นข้อเสนอกระทำการโดยไม่สุจริต เช่น การเสนอเอกสารอันเป็นเท็จ หรือใช้ข้อมูลคลาดเคลื่อนมาเสนอราคาแทน เป็นต้น

ในกรณีที่ผู้ยื่นข้อเสนอรายที่เสนอราคาต่ำสุด เสนอราคาต่ำจนคาดหมายได้ว่าไม่อาจดำเนินงานตามเอกสารประกวดราคาอิเล็กทรอนิกส์ได้ คณะกรรมการพิจารณาผลการประกวดราคาอิเล็กทรอนิกส์หรือองค์การบริหารส่วนจังหวัดสระบุรี จะให้ผู้ยื่นข้อเสนอชี้แจงและแสดงหลักฐานที่ทำให้เชื่อได้ว่าผู้ยื่นข้อเสนอสามารถดำเนินงานตามเอกสารประกวดราคาอิเล็กทรอนิกส์ให้เสร็จสมบูรณ์ หากคำชี้แจงไม่เป็นที่รับฟังได้ องค์การบริหารส่วนจังหวัดสระบุรี มีสิทธิที่จะไม่รับข้อเสนอหรือไม่รับราคาของผู้ยื่นข้อเสนอรายนั้น ทั้งนี้ผู้ยื่นเสนอดังกล่าวไม่มีสิทธิเรียกร้องค่าใช้จ่ายหรือค่าเสียหายใดๆ จากองค์การบริหารส่วนจังหวัดสระบุรี

๖.๗ ก่อนลงนามในสัญญา องค์การบริหารส่วนจังหวัดสระบุรี อาจประกาศยกเลิกการประกวดราคาอิเล็กทรอนิกส์ หากปรากฏว่ามีกรกระทำที่เข้าลักษณะผู้ยื่นข้อเสนอที่ชนะการประกวดราคาหรือที่ได้รับการคัดเลือกมีผลประโยชน์ร่วมกัน หรือมีส่วนได้เสียกับผู้ยื่นข้อเสนอรายอื่น หรือขัดขวางการแข่งขันอย่างเป็นธรรม หรือสมยอมกันกับผู้ยื่นข้อเสนอรายอื่น หรือเจ้าหน้าที่ในการเสนอราคา หรือสื่อว่ากระทำการทุจริตอื่นใดในการเสนอราคา

๖.๘ หากผู้ยื่นข้อเสนอซึ่งเป็นผู้ประกอบการ SMEs เสนอราคาสูงกว่าราคาต่ำสุดของผู้ยื่นข้อเสนอรายอื่นที่ไม่เกินร้อยละ ๑๐ ให้หน่วยงานของรัฐจัดซื้อจัดจ้างจากผู้ประกอบการ SMEs ดังกล่าว โดยจัดเรียงลำดับผู้ยื่นข้อเสนอซึ่งเป็นผู้ประกอบการ SMEs ซึ่งเสนอราคาสูงกว่าราคาต่ำสุดของผู้ยื่นข้อเสนอรายอื่นไม่เกินร้อยละ ๑๐ ที่จะเรียกมาทำสัญญาไม่เกิน ๓ ราย

**สำเนาถูกต้อง**



(นางนงนุช ทองขาว)  
เจ้าพนักงานพัสดุชำนาญงาน

ผู้ยื่นข้อเสนอที่เป็นกิจการร่วมค้าที่จะได้สิทธิตามวรรคหนึ่ง ผู้เข้าร่วมค้าทุกรายจะต้องเป็นผู้ประกอบการ SMEs

๖.๙ หากผู้ยื่นข้อเสนอซึ่งมิใช่ผู้ประกอบการ SMEs แต่เป็นบุคคลธรรมดาที่ถือสัญชาติไทยหรือนิติบุคคลที่จัดตั้งขึ้นตามกฎหมายไทยเสนอราคาสูงกว่าราคาต่ำสุดของผู้ยื่นข้อเสนอซึ่งเป็นบุคคลธรรมดาที่มิได้ถือสัญชาติไทยหรือนิติบุคคลที่จัดตั้งขึ้นตามกฎหมายของต่างประเทศไม่เกินร้อยละ ๓ ให้หน่วยงานของรัฐจัดซื้อหรือจัดจ้างจากผู้ยื่นข้อเสนอซึ่งเป็นบุคคลธรรมดาที่ถือสัญชาติไทยหรือนิติบุคคลที่จัดตั้งขึ้นตามกฎหมายไทยดังกล่าว

ผู้ยื่นข้อเสนอที่เป็นกิจการร่วมค้าที่จะได้สิทธิตามวรรคหนึ่ง ผู้เข้าร่วมค้าทุกรายจะต้องเป็นผู้ประกอบการที่เป็นบุคคลธรรมดาที่ถือสัญชาติไทยหรือนิติบุคคลที่จัดตั้งขึ้นตามกฎหมายไทย

#### ๗. การทำสัญญาจ้างก่อสร้าง

ผู้ชนะการประกวดราคาอิเล็กทรอนิกส์จะต้องทำสัญญาจ้างตามแบบสัญญา ดังระบุในข้อ ๑.๓ หรือทำข้อตกลงเป็นหนังสือกับองค์การบริหารส่วนจังหวัดสระบุรี ภายใน ๑๕ วัน นับถัดจากวันที่ได้รับแจ้ง และจะต้องวางหลักประกันสัญญาเป็นจำนวนเงินเท่ากับร้อยละ ๕ ของราคาค่าจ้างที่ประกวดราคาอิเล็กทรอนิกส์ ให้องค์การบริหารส่วนจังหวัดสระบุรียึดถือไว้ในขณะทำสัญญาโดยใช้หลักประกันอย่างหนึ่งอย่างใด ดังต่อไปนี้

๗.๑ เงินสด

๗.๒ เช็ครูปหรือตราประทับธนาคารเซ็นส่งจ่าย ซึ่งเป็นเช็ครูปหรือตราประทับลงวันที่ที่ใช้เช็ครูปหรือตราประทับนั้น ชำระต่อเจ้าหน้าที่ในวันทำสัญญา หรือก่อนวันนั้นไม่เกิน ๓ วันทำการ

๗.๓ หนังสือค้ำประกันของธนาคารภายในประเทศ ตามตัวอย่างที่คณะกรรมการนโยบายกำหนด ดังระบุในข้อ ๑.๔ (๒) หรือจะเป็นหนังสือค้ำประกันอิเล็กทรอนิกส์ตามวิธีการที่กรมบัญชีกลางกำหนด

๗.๔ หนังสือค้ำประกันของบริษัทเงินทุน หรือบริษัทเงินทุนหลักทรัพย์ที่ได้รับอนุญาตให้ประกอบกิจการเงินทุนเพื่อการพาณิชย์และประกอบธุรกิจค้ำประกันตามประกาศของธนาคารแห่งประเทศไทย ตามรายชื่อบริษัทเงินทุนที่ธนาคารแห่งประเทศไทยแจ้งเวียนให้ทราบ โดยอนุโลมให้ใช้ตามตัวอย่างหนังสือค้ำประกันของธนาคารที่คณะกรรมการนโยบายกำหนด ดังระบุในข้อ ๑.๔ (๒)

๗.๕ พันธบัตรรัฐบาลไทย

หลักประกันนี้จะคืนให้ โดยไม่มีดอกเบี้ยภายใน ๑๕ วันนับถัดจากวันที่ผู้ชนะการประกวดราคาอิเล็กทรอนิกส์ (ผู้รับจ้าง) พ้นจากข้อผูกพันตามสัญญาจ้างแล้ว

#### ๘. ค่าจ้างและการจ่ายเงิน

องค์การบริหารส่วนจังหวัดสระบุรีจะจ่ายค่าจ้างซึ่งได้รวมภาษีมูลค่าเพิ่ม ตลอดจนภาษีอื่น ๆ และค่าใช้จ่ายทั้งปวงแล้ว โดยถือราคาเหมารวมเป็นเกณฑ์ และกำหนดการจ่ายเงินเป็น จำนวน ๒ งวด ดังนี้

**งวดที่ ๑** เป็นจำนวนเงินในอัตราร้อยละ ๒๕ ของค่าจ้าง เมื่อผู้รับจ้างได้ปฏิบัติงาน

- งานปรับปรุงโครงสร้างชั้นพื้นทาง งานลาดปาซุตตอ แล้วเสร็จ
- งานผิวจราจร Asphalt Hot Mix In-Place Recycling แล้วเสร็จ

ให้แล้วเสร็จภายใน ๖๐ วัน

**งวดที่ ๒ (งวดสุดท้าย)** เป็นจำนวนเงินในอัตราร้อยละ ๗๕ ของค่าจ้าง เมื่อผู้รับจ้าง

สำเนาถูกต้อง



(นางนงนุช ทองขาว)  
เจ้าพนักงานพัสดุชำนาญงาน



## ได้ปฏิบัติงาน

- งาน Tack Coat แล้วเสร็จ
- งานผิวจราจร Asphalt Concrete แล้วเสร็จ
- ติดตั้งเครื่องหมายจราจรและอุปกรณ์อำนวยความสะดวกภัย แล้วเสร็จ
- ติดตั้งป้ายเหล็กโครงการฯ แล้วเสร็จ
- เก็บทำความสะอาด บริเวณสถานที่ก่อสร้างให้สะอาดเรียบร้อย และคณะกรรมการ

ตรวจรับพัสดุได้ตรวจรับไว้เป็นที่เรียบร้อยแล้ว

### ๙. อัตราค่าปรับ

ค่าปรับตามสัญญาจ้างแนบท้ายเอกสารประกวดราคาอิเล็กทรอนิกส์ หรือข้อตกลงจ้างเป็นหนังสือจะกำหนด ดังนี้

๙.๑ กรณีที่ผู้รับจ้างนำงานที่รับจ้างไปจ้างช่วงให้ผู้อื่นทำอีกทอดหนึ่งโดยไม่ได้รับอนุญาตจากองค์การบริหารส่วนจังหวัดสระบุรี จะกำหนดค่าปรับสำหรับการฝ่าฝืนดังกล่าวเป็นจำนวนร้อยละ ๑๐.๐๐ ของวงเงินของงานจ้างช่วงนั้น

๙.๒ กรณีที่ผู้รับจ้างปฏิบัติผิดสัญญาจ้างก่อสร้าง นอกเหนือจากข้อ ๙.๑ จะกำหนดค่าปรับเป็นรายวันเป็นจำนวนเงินตายตัวในอัตราร้อยละ ๐.๒๕ ของราคางานจ้าง

### ๑๐. การรับประกันความชำรุดบกพร่อง

ผู้ชนะการประกวดราคาอิเล็กทรอนิกส์ซึ่งได้ทำสัญญาจ้าง ตามแบบ ดังระบุในข้อ ๑.๓ หรือข้อตกลงจ้างเป็นหนังสือแล้วแต่กรณี จะต้องรับประกันความชำรุดบกพร่องของงานจ้างที่เกิดขึ้นภายในระยะเวลาไม่น้อยกว่า ๒ ปี นับถัดจากวันที่องค์การบริหารส่วนจังหวัดสระบุรีได้รับมอบงาน โดยต้องบริหารจัดการซ่อมแซมแก้ไขให้ใช้การได้ดีดังเดิมภายใน ๑๕ วัน นับถัดจากวันที่ได้รับแจ้งความชำรุดบกพร่อง

### ๑๑. ข้อสงวนสิทธิในการยื่นข้อเสนอและอื่น ๆ

๑๑.๑ เงินค่าจ้างสำหรับงานจ้างครั้งนี้ ได้มาจากเงินงบประมาณประจำปี พ.ศ. ๒๕๖๖ การลงนามในสัญญาจะกระทำต่อเมื่อ องค์การบริหารส่วนจังหวัดสระบุรี ได้รับอนุมัติเงินค่าก่อสร้างจากเงินงบประมาณประจำปี พ.ศ. ๒๕๖๖

๑๑.๒ เมื่อองค์การบริหารส่วนจังหวัดสระบุรีได้คัดเลือกผู้ยื่นข้อเสนอรายใดให้เป็นผู้รับจ้าง และได้ตกลงจ้าง ตามการประกวดราคาอิเล็กทรอนิกส์แล้ว ถ้าผู้รับจ้างจะต้องสั่งหรือนำสิ่งของมาเพื่องานจ้างดังกล่าว เข้ามาจากต่างประเทศ และของนั้นต้องนำเข้ามาโดยทางเรือในเส้นทางที่มีเรือไทยเดินอยู่ และสามารถให้บริการรับขนได้ตามที่รัฐมนตรีว่าการกระทรวงคมนาคมประกาศกำหนด ผู้ยื่นข้อเสนอซึ่งเป็นผู้รับจ้างจะต้องปฏิบัติตามกฎหมายว่าด้วยการส่งเสริมการพาณิชย์ ดังนี้

(๑) แจ้งการสั่งหรือนำสิ่งของดังกล่าวเข้ามาจากต่างประเทศต่อกรมเจ้าท่า ภายใน ๗ วัน นับตั้งแต่วันที่ผู้รับจ้างสั่งหรือซื้อของจากต่างประเทศ เว้นแต่เป็นของที่รัฐมนตรีว่าการกระทรวงคมนาคมประกาศ ยกเว้นให้บรรทุกโดยเรืออื่นได้

สำเนาถูกต้อง

๑๗

(นางนภฎา ทองขาว)  
เจ้าพนักงานพัสดุชำนาญงาน

(๒) จัดการให้สิ่งของดังกล่าวบรรทุกโดยเรือไทย หรือเรือที่มีสิทธิเช่นเดียวกับเรือไทย จากต่างประเทศมายังประเทศไทย เว้นแต่จะได้รับอนุญาตจากกรมเจ้าท่า ให้บรรทุกสิ่งของนั้น โดยเรืออื่นที่มีธงเรือไทย ซึ่งจะต้องได้รับอนุญาตเช่นนั้นก่อนบรรทุกของลงเรืออื่น หรือเป็นของที่รัฐมนตรีว่าการกระทรวงคมนาคม ประกาศยกเว้นให้บรรทุกโดยเรืออื่น

(๓) ในกรณีที่ไม่ปฏิบัติตาม (๑) หรือ (๒) ผู้รับจ้างจะต้องรับผิดชอบตามกฎหมายว่าด้วยการส่งเสริมการพาณิชย์นาวี

๑๑.๓ ผู้ยื่นข้อเสนอซึ่งองค์การบริหารส่วนจังหวัดสระบุรีได้คัดเลือกแล้ว ไม่ไปทำสัญญาหรือข้อตกลงจ้างเป็นหนังสือภายในเวลาที่กำหนดดังระบุไว้ในข้อ ๗ องค์การบริหารส่วนจังหวัดสระบุรีจะริบหลักประกันการยื่นข้อเสนอ หรือเรียกธำนาจจากผู้ออกหนังสือค้ำประกัน การยื่นข้อเสนอทันที และอาจพิจารณาเรียกธำนาจให้ชดใช้ความเสียหายอื่น (ถ้ามี) รวมทั้งจะพิจารณาให้เป็นผู้ทำงาน ตามระเบียบกระทรวงการคลังว่าด้วยการจัดซื้อจัดจ้างและการบริหารพัสดุภาครัฐ

๑๑.๔ องค์การบริหารส่วนจังหวัดสระบุรีสงวนสิทธิ์ที่จะแก้ไขเพิ่มเติมเงื่อนไข หรือข้อกำหนดในแบบสัญญาหรือข้อตกลงจ้างเป็นหนังสือให้เป็นไปตามความเห็นของสำนักงานอัยการสูงสุด (ถ้ามี)

๑๑.๕ ในกรณีที่เอกสารแนบท้ายเอกสารประกวดราคาอิเล็กทรอนิกส์ มีความขัดหรือแย้งกัน ผู้ยื่นข้อเสนอจะต้องปฏิบัติตามคำวินิจฉัยขององค์การบริหารส่วนจังหวัดสระบุรี คำวินิจฉัยดังกล่าวให้ถือเป็นที่สุด และผู้ยื่นข้อเสนอไม่มีสิทธิเรียกร้องค่าใช้จ่ายใดๆ เพิ่มเติม

๑๑.๖ องค์การบริหารส่วนจังหวัดสระบุรี อาจประกาศยกเลิกการจัดจ้างในกรณีต่อไปนี้ได้ โดยที่ผู้ยื่นข้อเสนอจะเรียกร้องค่าเสียหายใดๆ จากองค์การบริหารส่วนจังหวัดสระบุรีไม่ได้

(๑) องค์การบริหารส่วนจังหวัดสระบุรีไม่ได้รับการจัดสรรเงินที่จะใช้ในการจัดจ้างหรือได้รับจัดสรรแต่ไม่เพียงพอที่จะทำการจัดจ้างครั้งนี้ต่อไป

(๒) มีการกระทำที่เข้าลักษณะผู้ยื่นข้อเสนอที่ชนะการจัดจ้างหรือที่ได้รับการคัดเลือกมีผลประโยชน์ร่วมกัน หรือมีส่วนได้เสียกับผู้ยื่นเสนอรายอื่น หรือขัดขวางการแข่งขันอย่างเป็นธรรมหรือสมยอมกันกับผู้ยื่นเสนอรายอื่น หรือเจ้าหน้าที่ในการเสนอราคา หรือสื่อว่ากระทำการทุจริตอื่นใดในการเสนอราคา

(๓) การทำการจัดจ้างครั้งนี้ต่อไปอาจก่อให้เกิดความเสียหายแก่องค์การบริหารส่วนจังหวัดสระบุรี หรือกระทบต่อประโยชน์สาธารณะ

(๔) กรณีอื่นในทำนองเดียวกับ (๑) (๒) หรือ (๓) ตามที่กำหนดในกฎกระทรวงซึ่งออกตามความในกฎหมายว่าด้วยการจัดซื้อจัดจ้างและการบริหารพัสดุภาครัฐ

## ๑๒. การปรับราคาค่างานก่อสร้าง

การปรับราคาค่างานก่อสร้างตามสูตรการปรับราคาดังระบุในข้อ ๑.๕ จะนำมาใช้ในกรณีที่ ค่างานก่อสร้างลดลงหรือเพิ่มขึ้น โดยวิธีการต่อไปนี้

ตามเงื่อนไข หลักเกณฑ์ สูตรและวิธีคำนวณที่ใช้กับสัญญาแบบปรับราคาได้ตามมติคณะรัฐมนตรี เมื่อวันที่ ๒๒ สิงหาคม ๒๕๓๒ เรื่อง การพิจารณาช่วยเหลือผู้ประกอบการอาชีพงานก่อสร้าง ตามหนังสือสำนักเลขาธิการคณะรัฐมนตรี ที่ นร ๐๒๐๗/ว ๑๐๙ ลงวันที่ ๒๔ สิงหาคม ๒๕๓๒



(นางนงญา ทองขาว)  
เจ้าพนักงานพัสดุชำนาญงาน



สูตรการปรับราคา (สูตรค่า K) จะต้องคงที่ที่ระดับที่กำหนดไว้ในวันแล้วเสร็จตามที่กำหนดไว้ในสัญญา หรือภายในระยะเวลาที่องค์การบริหารส่วนจังหวัดสระบุรีได้ขยายออกไป โดยจะใช้สูตรของทางราชการที่ได้ระบุในข้อ ๑.๕ ดังนี้

$$K_{๒.๑} = ๐.๓๐ + ๐.๑๐ * I_t / I_๐ + ๐.๔๐ * E_t / E_๐ + ๐.๒๐ * F_t / F_๐$$

$$K_{๓.๑} = ๐.๓๐ + ๐.๔๐ * A_t / A_๐ + ๐.๒๐ * E_t / E_๐ + ๐.๑๐ * F_t / F_๐$$

$$K_{๓.๓} = ๐.๓๐ + ๐.๑๐ * M_t / M_๐ + ๐.๔๐ * A_t / A_๐ + ๐.๑๐ * E_t / E_๐ + ๐.๑๐ * F_t / F_๐$$

### ๑๓. มาตรฐานฝีมือช่าง

เมื่อองค์การบริหารส่วนจังหวัดสระบุรีได้คัดเลือกผู้ยื่นข้อเสนอรายใดให้เป็นผู้รับจ้างและได้ตกลงจ้างก่อสร้างตามประกาศนี้แล้ว ผู้ยื่นข้อเสนอจะต้องตกลงว่าในการปฏิบัติงานก่อสร้างดังกล่าว ผู้เสนอราคาจะต้องมีและใช้ผู้มีวุฒิปริญญาตรี ปวช. ปวส. และปวท. หรือเทียบเท่าจากสถาบันการศึกษาที่ ก.พ. รับรองให้เข้ารับราชการได้ในอัตราไม่ต่ำกว่าร้อยละ ๑๐ ของแต่ละ สาขาช่างแต่จะต้องมีจำนวนช่างอย่างน้อย ๑ คน ในแต่ละสาขาช่างดังต่อไปนี้

๑๓.๑ ช่างก่อสร้าง หรือช่างโยธา

### ๑๔. การปฏิบัติตามกฎหมายและระเบียบ

ในระหว่างระยะเวลาการก่อสร้าง ผู้ยื่นข้อเสนอที่ได้รับการคัดเลือกให้เป็นผู้รับจ้างต้องปฏิบัติตามหลักเกณฑ์ที่กฎหมายและระเบียบได้กำหนดไว้โดยเคร่งครัด

### ๑๕. การประเมินผลการปฏิบัติงานของผู้ประกอบการ

องค์การบริหารส่วนจังหวัดสระบุรี สามารถนำผลการปฏิบัติงานแล้วเสร็จตามสัญญาของผู้ยื่นข้อเสนอที่ได้รับการคัดเลือกให้เป็นผู้รับจ้างเพื่อนำมาประเมินผลการปฏิบัติงานของผู้ประกอบการ

ทั้งนี้ หากผู้ยื่นข้อเสนอที่ได้รับการคัดเลือกไม่ผ่านเกณฑ์ที่กำหนดจะถูกระงับการยื่นข้อเสนอหรือทำสัญญากับองค์การบริหารส่วนจังหวัดสระบุรี ไว้ชั่วคราว

องค์การบริหารส่วนจังหวัดสระบุรี

๑๖ มกราคม ๒๕๖๖

สำเนาถูกต้อง

๒๕๖๖

(นางนาฎยา ทองขาว)  
เจ้าพนักงานพัสดุชำนาญงาน



## บันทึกข้อความ

ส่วนราชการ สำนักช่าง ฝ่ายสาธารณูปโภค โทร. ๐-๓๖๒๑-๔๐๙๐

ที่ สป ๕๑๐๐๕/๕๖๓๕

วันที่ ๙ ธันวาคม ๒๕๖๕

เรื่อง รายงานขอความเห็นชอบการจัดทำแบบรูปรายการงานก่อสร้าง

เรียน นายกองค้การบริหารส่วนจังหวัดสระบุรี

ตามคำสั่งองค์การบริหารส่วนจังหวัดสระบุรี ที่ ๓๒๑๐/๒๕๖๕ ลงวันที่ ๒๘ พฤศจิกายน ๒๕๖๕ เรื่อง แต่งตั้งคณะกรรมการจัดทำแบบรูปรายการงานก่อสร้าง โครงการปรับปรุงถนนลาดยาง สาย สป.๓๑-๐๐๕๒ แยกทางหลวง ๓๐๔๘ (กม.๒+๕๕๐)-บ้านหนองไม้เลียม ต.ต้นตาล-ต.พระยาทต-ต.หัวปลวก อ.เสาไห้ จ.สระบุรี ตามข้อบัญญัติองค์การบริหารส่วนจังหวัดสระบุรี งบประมาณรายจ่ายประจำปีงบประมาณ พ.ศ. ๒๕๖๖ นั้น

ขอเรียนว่า คณะกรรมการจัดทำแบบรูปรายการงานก่อสร้างฯ ได้ดำเนินการจัดทำแบบรูปรายการงานก่อสร้างโครงการดังกล่าวแล้วเสร็จ รายละเอียดตามเอกสารที่แนบมาพร้อมนี้

จึงเรียนมาเพื่อโปรดพิจารณา ให้ความเห็นชอบ แบบรูปรายการงานก่อสร้างฯ ดังกล่าว และลงนามในบันทึกฉบับนี้ แจกกองพัสดุและทรัพย์สิน เพื่อพิจารณาดำเนินการต่อไป

ลงชื่อ..........ประธานกรรมการ

(นางสรารัตน์ สุขมะดัน)

ผู้อำนวยการส่วนการโยธา

ลงชื่อ..........กรรมการ

(นายจิรพล บุญลือ)

หัวหน้าฝ่ายสาธารณูปโภค

ลงชื่อ..........กรรมการ

(นายมานิตย์ ชุศรีจันทร์)

วิศวกรโยธาปฏิบัติการ

ลงชื่อ..........กรรมการ

(นายภูริทัต กิจเกตุ)

นายช่างโยธาชำนาญงาน

ลงชื่อ..........กรรมการ

(นายชานนท์ ตระกูลมานิต)

นายช่างโยธาชำนาญงาน

เห็นชอบ

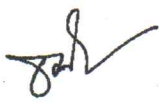

(นายชนกฤต อัดทะสัมปณณะ)

รองนายกองค์การบริหารส่วนจังหวัด ปฏิบัติราชการแทน

นายกองค์การบริหารส่วนจังหวัดสระบุรี

เรียน นายกองค้การบริหารส่วนจังหวัดสระบุรี

- เพื่อโปรดพิจารณา

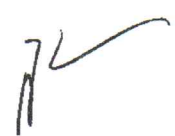

(นางทิตยาพร เพชรประดับ)

รองปลัดองค์การบริหารส่วนจังหวัด รักษาราชการแทน

ปลัดองค์การบริหารส่วนจังหวัดสระบุรี



(นางนัญญา ทองขาว)

เจ้าพนักงานพัสดุชำนาญงาน



รายละเอียดแบบรูปรายการงานก่อสร้าง

โครงการปรับปรุงถนนลาดยาง สาย สป.ถ๑ - ๐๐๕๒ แยกทางหลวง ๓๐๔๘ (กม.๒+๕๕๐) -

บ้านหนองไม้เลียม ต.ต้นตาล - ต.พระยาทต - ต.หัวปลวก อ.เสาไห้ จ.สระบุรี

โดยวิธีประกวดราคาอิเล็กทรอนิกส์ (e-bidding)

\*\*\*\*\*

๑. ชื่อโครงการ

ปรับปรุงถนนลาดยาง สาย สป.ถ๑ - ๐๐๕๒ แยกทางหลวง ๓๐๔๘ (กม.๒+๕๕๐) - บ้านหนองไม้เลียม  
ต.ต้นตาล - ต.พระยาทต - ต.หัวปลวก อ.เสาไห้ จ.สระบุรี

๒. วัตถุประสงค์

๑. เพื่อแก้ไขปัญหาความเดือดร้อนของประชาชน ซึ่งอาจเกิดอันตรายจากการสัญจรเนื่องจากสภาพผิว  
จราจรเสียหาย

๒. เพื่อการคมนาคม ด้านต่างๆ บนทางหลวงท้องถิ่น โดยสะดวก ปลอดภัย กับประชาชน

๓. เพื่อเป็นการรองรับการขยายตัวของชุมชนเมืองที่กำลังจะเกิดขึ้นในอนาคต

๔. เพื่อสนับสนุนนโยบายรัฐบาลในการกระจายความเจริญของสังคมเมือง สังคมชนบท

๕. เพื่อส่งเสริมให้ประชาชนมีรายได้เพิ่มขึ้น

๓. รายละเอียดโครงการ

โครงการปรับปรุงถนนลาดยาง สาย สป.ถ๑ - ๐๐๕๒ แยกทางหลวง ๓๐๔๘ (กม.๒+๕๕๐) - บ้านหนอง  
ไม้เลียม ต.ต้นตาล - ต.พระยาทต - ต.หัวปลวก อ.เสาไห้ จ.สระบุรี (โดยวิธี Asphalt Hot Mix In - Place  
Recycling และ Asphalt Overlay) ดังนี้

ช่วงที่ ๑ ขนาดผิวจราจรกว้าง ๖.๐๐ เมตร ยาว ๑,๕๗๕ เมตร ไหล่ทางกว้างข้างละ ๑.๐๐ เมตร หนา  
๐.๐๔ เมตร หรือคิดเป็นพื้นที่ลาดยางไม่น้อยกว่า ๑๒,๖๐๐ ตารางเมตร

ช่วงที่ ๒ ขนาดผิวจราจรกว้าง ๖.๐๐ เมตร ยาว ๕๕ เมตร ไหล่ทางกว้างข้างละ ๑.๐๐ เมตร หนา  
๐.๐๕ เมตร หรือคิดเป็นพื้นที่ลาดยางไม่น้อยกว่า ๔๔๐ ตารางเมตร

ช่วงที่ ๓ ขนาดผิวจราจรกว้าง ๖.๐๐ เมตร ยาว ๓๑ เมตร ไม่มีไหล่ทาง หนา ๐.๐๕ เมตร หรือคิด  
เป็นพื้นที่ลาดยางไม่น้อยกว่า ๑๘๖ ตารางเมตร

ช่วงที่ ๔ ขนาดผิวจราจรกว้าง ๖.๐๐ เมตร ยาว ๑,๓๓๙ เมตร ไหล่ทางกว้างข้างละ ๑.๐๐ เมตร หนา  
๐.๐๕ เมตร หรือคิดเป็นพื้นที่ลาดยางไม่น้อยกว่า ๑๐,๗๑๒ ตารางเมตร

ช่วงที่ ๕ ขนาดผิวจราจรกว้าง ๖.๐๐ เมตร ยาว ๑๕๐ เมตร ไม่มีไหล่ทาง หนา ๐.๐๕ เมตร หรือคิด  
เป็นพื้นที่ลาดยางไม่น้อยกว่า ๙๐๐ ตารางเมตร

ช่วงที่ ๖ ขนาดผิวจราจรกว้าง ๖.๐๐ เมตร ยาว ๑,๐๑๐ เมตร ไม่มีไหล่ทาง หนา ๐.๐๕ เมตร หรือคิด  
เป็นพื้นที่ลาดยางไม่น้อยกว่า ๖,๐๖๐ ตารางเมตร

ช่วงที่ ๗ ขนาดผิวจราจรกว้าง ๖.๐๐ เมตร ยาว ๒๕๐ เมตร ไหล่ทางกว้างข้างละ ๑.๐๐ เมตร หนา  
๐.๐๕ เมตร หรือคิดเป็นพื้นที่ลาดยางไม่น้อยกว่า ๒,๐๐๐ ตารางเมตร

1-๒- ช่วงที่ ๘...

สำเนาถูกต้อง

(นางนงนุช ทองขาว)  
เจ้าพนักงานพัสดุชำนาญงาน

ช่วงที่ ๘ ขนาดผิวจราจรกว้าง ๖.๐๐ เมตร ยาว ๙๙๐ เมตร ไม่มีไหล่ทาง หน้า ๐.๐๕ เมตร หรือคิดเป็นพื้นที่ลาดยางไม่น้อยกว่า ๕,๙๔๐ ตารางเมตร

ช่วงที่ ๙ ขนาดผิวจราจรกว้าง ๔.๐๐ เมตร ยาว ๔๐ เมตร ไม่มีไหล่ทาง หน้า ๐.๐๕ เมตร หรือคิดเป็นพื้นที่ลาดยางไม่น้อยกว่า ๑๖๐ ตารางเมตร

ช่วงที่ ๑๐ ขนาดผิวจราจรกว้าง ๖.๐๐ เมตร ยาว ๑,๗๒๐ เมตร ไม่มีไหล่ทาง หน้า ๐.๐๕ เมตร หรือคิดเป็นพื้นที่ลาดยางไม่น้อยกว่า ๑๐,๓๒๐ ตารางเมตร รวมช่วงที่ ๑ ถึงช่วงที่ ๑๐ คิดเป็นพื้นที่ลาดยางไม่น้อยกว่า ๔๙,๓๑๘ ตารางเมตร พร้อมติดตั้งเครื่องหมายจราจรและอุปกรณ์อำนวยความสะดวก (ตามรูปแบบ และรายละเอียดขององค์การบริหารส่วนจังหวัดสระบุรี)

#### ๔. งบประมาณ

ตามข้อบัญญัติองค์การบริหารส่วนจังหวัด งบประมาณรายจ่ายประจำปีงบประมาณ พ.ศ. ๒๕๖๖ แผนงานอุตสาหกรรมและการโยธา งานก่อสร้าง งบลงทุน หมวดค่าที่ดินและสิ่งก่อสร้าง ประเภทค่าปรับปรุงที่ดิน และสิ่งก่อสร้าง หน้า ๔๑๔ - ๔๑๕ และตามบัญชีแก้ไขเปลี่ยนแปลงคำชี้แจง ครั้งที่ ๑/๒๕๖๖ อนุมัติเมื่อวันที่ ๑๕ พฤศจิกายน ๒๕๖๕ โครงการปรับปรุงถนนลาดยาง สาย สบ.ถ๑ - ๐๐๕๒ แยกทางหลวง ๓๐๔๘ (กม.๒+๕๕๐) - บ้านหนองไม้เลียม ต.ต้นตาล - ต.พระยาทศ - ต.หัวปลวก อ.เสาไห้ จ.สระบุรี โดยวิธีประกวดราคาอิเล็กทรอนิกส์ (e-bidding) ตั้งงบประมาณ ๑๙,๕๓๘,๐๐๐.-บาท (สิบเก้าล้านห้าแสนสามหมื่นแปดพันบาทถ้วน)

#### ๕. คุณสมบัติผู้เสนอราคา



ผู้ยื่นข้อเสนอจะต้องมีคุณสมบัติ ดังต่อไปนี้

๕.๑ ผู้ยื่นข้อเสนอต้องมีผลงานก่อสร้างประเภทเดียวกันกับงานที่ประกวดราคาจ้างก่อสร้าง ในครั้งนี้ (งาน Asphalt Hot Mix In-Place Recycling) ในวงเงินไม่น้อยกว่า ๗,๘๐๐,๐๐๐.-บาท (เจ็ดล้านแปดแสนบาทถ้วน) และเป็นผลงานที่เป็นคู่สัญญาโดยตรงกับหน่วยงานของรัฐ รัฐวิสาหกิจ หรือหน่วยงานเอกชนที่องค์การบริหารส่วนจังหวัดสระบุรีเชื่อถือ

๕.๒ ผู้ยื่นเสนอราคาควรมีโรงงานผสมแอสฟัลท์ติกคอนกรีต (Asphalt Concrete Mixing plant) ระยะขนส่งจากโรงงานผสมถึงกึ่งกลางของโครงการก่อสร้าง ต้องมีระยะทางไม่เกิน ๑๑๐ กิโลเมตร และต้องมีกำลังการผลิต (Rated Capacity) ไม่น้อยกว่า ๖๐ ตันต่อชั่วโมง หรือตามที่องค์การบริหารส่วนจังหวัดสระบุรีเห็นชอบ ทั้งนี้เพื่อให้ความสามารถควบคุมอุณหภูมิของส่วนผสมแอสฟัลท์ติก คอนกรีตได้ และเพื่อให้เป็นไปตามมาตรฐานของกรมทางหลวงชนบท ภายหลังได้รับการคัดเลือกเป็นคู่สัญญา

๕.๓ ผู้ยื่นข้อเสนอ หากได้รับการคัดเลือกเป็นคู่สัญญา จะต้องนำช่างควบคุมงานและวิศวกร ผู้ควบคุมงานมาแสดงตนต่อผู้ควบคุมงานขององค์การบริหารส่วนจังหวัดสระบุรี/ประธานกรรมการตรวจรับพัสดุ ก่อนเข้าดำเนินการก่อสร้าง

๕.๔ ผู้ยื่นข้อเสนอต้องมีขีดความสามารถและความพร้อมด้านบุคลากร ด้านเครื่องจักร - เครื่องมือ โรงงาน ตามรูปแบบรายการงานก่อสร้างกำหนด ภายหลังได้รับการคัดเลือกเป็นคู่สัญญา

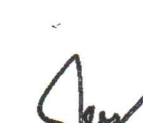
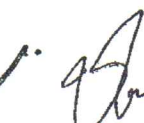
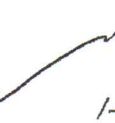
กรร/      

/-๓- ๕.๕ ผู้ยื่นข้อเสนอ



(นางนภญา ทองขาว)  
เจ้าพนักงานพัสดุชำนาญงาน



๕.๕ ผู้ยื่นข้อเสนอที่ได้รับการคัดเลือกเป็นคู่สัญญาต้องใช้วัสดุประเภทวัสดุหรือครุภัณฑ์ที่จะใช้ในงานก่อสร้างเป็นวัสดุที่ผลิตภายในประเทศ โดยต้องใช้ไม่น้อยกว่าร้อยละ ๖๐ ของมูลค่าวัสดุที่จะใช้ในงานก่อสร้างทั้งหมดตามสัญญา และคู่สัญญาต้องจัดทำแผนการใช้วัสดุที่ผลิตภายในประเทศไม่น้อยกว่าร้อยละ ๖๐ ของมูลค่าวัสดุที่จะใช้ในงานก่อสร้างทั้งหมดตามสัญญา (ภาคผนวก ๑) โดยส่งให้องค์การบริหารส่วนจังหวัดสระบุรี ภายใน ๖๐ วัน นับถัดจากวันที่ได้ลงนามสัญญา

๕.๖ ผู้ยื่นข้อเสนอที่ได้รับการคัดเลือกเป็นคู่สัญญาต้องใช้เหล็กที่ผลิตภายในประเทศ ไม่น้อยกว่าร้อยละ ๙๐ ของปริมาณเหล็กที่ต้องใช้ทั้งหมดตามสัญญา และคู่สัญญาต้องจัดทำแผนการใช้เหล็กที่ผลิตภายในประเทศไม่น้อยกว่า ๙๐ ของปริมาณเหล็กที่ต้องใช้ทั้งหมดตามสัญญา (ภาคผนวก ๒) โดยส่งให้องค์การบริหารส่วนจังหวัดสระบุรี ภายใน ๖๐ วัน นับถัดจากวันที่ได้ลงนามสัญญา

#### ๖. ระยะเวลาดำเนินการ

กำหนดให้ ระยะเวลาดำเนินการก่อสร้าง ๑๒๐ วัน

#### ๗. หน่วยงานที่รับผิดชอบ

สำนักช่าง องค์การบริหารส่วนจังหวัดสระบุรี ตำบลดาวเรือง อำเภอเมืองสระบุรี จังหวัดสระบุรี

#### ๘. การแบ่งงวดงาน

แบ่งจ่ายเป็น ๒ งวด ของงานจ้างทั้งหมด เมื่อผู้รับจ้าง ได้ดำเนินการโครงการปรับปรุงถนนลาดยาง สาย สบ.ถ๑ - ๐๐๕๒ แยกทางหลวง ๓๐๔๘ (กม.๒+๕๕๐) - บ้านหนองไม้เลียม ต.ต้นตาล - ต.พระยาทต - ต.หัวปลวก อ.เสาไห้ จ.สระบุรี ตามรายละเอียดที่กำหนด/ สัญญาจ้าง ดังนี้

งวดที่ ๑ คิดเป็นเงินร้อยละ ๒๕ เมื่อผู้รับจ้างดำเนินการ

- งานปรับปรุงโครงสร้างชั้นพื้นทาง งานถางป่าขุดตอ แล้วเสร็จ
  - งานผิวจราจร Asphalt Hot Mix In-Place Recycling แล้วเสร็จ
- (กำหนดแล้วเสร็จ ๖๐ วัน)

งวดที่ ๒ (สุดท้าย) คิดเป็นเงินร้อยละ ๗๕ เมื่อผู้รับจ้างดำเนินการ

- งาน Tack Coat แล้วเสร็จ
  - งานผิวจราจร Asphalt Concrete แล้วเสร็จ
  - ติดตั้งเครื่องหมายจราจรและอุปกรณ์อำนวยความปลอดภัย แล้วเสร็จ
  - ติดตั้งป้ายเหล็กโครงการฯ แล้วเสร็จ
  - เก็บทำความสะอาด บริเวณสถานที่ก่อสร้างให้เป็นระเบียบเรียบร้อย, ติดตั้งเครื่องหมายจราจร, ป้ายโครงการหรือให้คณะกรรมการตรวจรับวัสดุได้ตรวจรับไว้เป็นที่เรียบร้อยแล้ว
- (กำหนดเวลาแล้วเสร็จ ๖๐ วัน)

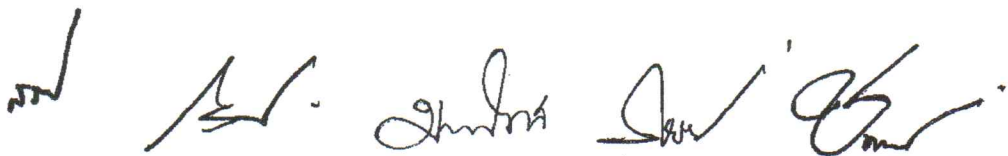

๑-๔- ๙.คณะกรรมการ  
สำนักงานผู้คุม

๑๐๙

(นางนงนุช ทองขาว)  
เจ้าพนักงานพัสดุชำนาญงาน

๙. คณะกรรมการจัดทำรูปแบบรายการงานก่อสร้าง

นางสรารัตน์ สุขมะตัน	ตำแหน่ง	ผู้อำนวยการส่วนการโยธา	ประธานกรรมการ
นายจิรพล บุญลือ	ตำแหน่ง	หัวหน้าฝ่ายสาธารณูปโภค	กรรมการ
นายมานิตย์ ชูศรีจันทร์	ตำแหน่ง	วิศวกรโยธาปฏิบัติการ	กรรมการ
นายภูริทัต กิจเกตุ	ตำแหน่ง	นายช่างโยธาชำนาญงาน	กรรมการ
นายชานนท์ ตระกูลมานิต	ตำแหน่ง	นายช่างโยธาชำนาญงาน	กรรมการ

๑๐. การปรับราคางานก่อสร้าง (ค่า K)

สำหรับราคางานก่อสร้างตามสัญญาจะนำสูตร Escalation Factor (K) มาใช้คำนวณราคาค่างานที่เปลี่ยนแปลงไป โดยวิธีการต่อไปนี้ ตามเงื่อนไข หลักเกณฑ์ สูตรและวิธีคำนวณที่ใช้กับสัญญาแบบปรับราคาได้ตามมติคณะรัฐมนตรี เมื่อวันที่ ๒๒ สิงหาคม ๒๕๓๒ เรื่อง การพิจารณาช่วยเหลือผู้ประกอบการอาชีพงานก่อสร้าง ตามหนังสือสำนักเลขาธิการคณะรัฐมนตรี ที่ นร ๐๒๐๓/ว ๑๐๙ ลงวันที่ ๒๔ สิงหาคม ๒๕๓๒

สูตรการปรับราคา (สูตรค่า K) จะต้องคงที่ที่ระดับกำหนดไว้ในวันแล้วเสร็จ ตามที่กำหนดไว้ในสัญญาหรือภายในระยะเวลาที่ผู้ว่าจ้างได้ขยายออกไป โดยใช้สูตรค่า K ดังนี้

$$K 2.1 = 0.30 + 0.10 * It / Io + 0.40 * Et / Eo + 0.20 * Ft / Fo$$

$$K 3.1 = 0.30 + 0.40 * At / Ao + 0.20 * Et / Eo + 0.10 * Ft / Fo$$

$$K 3.3 = 0.30 + 0.10 * Mt / Mo + 0.40 * At / Ao + 0.10 * Et / Eo + 0.10 * Ft / Fo$$

ลงชื่อ.....ประธานกรรมการ

(นางสรารัตน์ สุขมะตัน)

ผู้อำนวยการส่วนการโยธา

ลงชื่อ.....กรรมการ

(นายจิรพล บุญลือ )

หัวหน้าฝ่ายสาธารณูปโภค

ลงชื่อ.....กรรมการ

(นายมานิตย์ ชูศรีจันทร์)

วิศวกรโยธาปฏิบัติการ

ลงชื่อ.....กรรมการ

(นายภูริทัต กิจเกตุ)

นายช่างโยธาชำนาญงาน

ลงชื่อ.....กรรมการ

(นายชานนท์ ตระกูลมานิต)

นายช่างโยธาชำนาญงาน

สำเนาถูกต้อง



(นางนัญญา ทองขาว)  
เจ้าพนักงานพัสดุชำนาญงาน





# บันทึกข้อความ

ส่วนราชการ สำนักช่าง ส่วนการโยธา ฝ่ายสาธารณูปโภค โทร. ๐-๓๖๒๑-๔๐๙๐

ที่ สป ๕๑๐๐๕๒/๕๘๐๙

วันที่ ๒๗ ธันวาคม ๒๕๖๕

เรื่อง ขออนุมัติราคากลางงานก่อสร้าง

เรียน นายกองค้การบริหารส่วนจังหวัดสระบุรี

ตามคำสั่งองค์การบริหารส่วนจังหวัดสระบุรี ที่ ๓๓๔๒/๒๕๖๕ ลงวันที่ ๑๓ ธันวาคม ๒๕๖๕ เรื่อง แต่งตั้งคณะกรรมการกำหนดราคากลาง สำหรับการประกวดราคาจ้างก่อสร้างโครงการปรับปรุงถนนลาดยาง สาย สป.ถ๑-๐๐๕๒ แยกทางหลวง ๓๐๔๘ (กม.๒+๕๕๐)-บ้านหนองไม้เลี่ยม ต.ต้นตาล-ต.พระยาทต-ต.หัวปลวก อ.เสนาให้ จ.สระบุรี ด้วยวิธีประกวดราคาอิเล็กทรอนิกส์ (e-bidding) เพื่อดำเนินการตามพระราชบัญญัติการจัดซื้อจัดจ้างและการบริหารพัสดุภาครัฐ พ.ศ. ๒๕๖๐ และระเบียบกระทรวงการคลังว่าด้วยการจัดซื้อจัดจ้างและการบริหารพัสดุภาครัฐ พ.ศ. ๒๕๖๐ นั้น

คณะกรรมการกำหนดราคากลาง ได้พิจารณากำหนดราคากลางโครงการดังกล่าวตามข้อบัญญัติองค์การบริหารส่วนจังหวัดสระบุรี ประจำปีงบประมาณ พ.ศ. ๒๕๖๖ หน้า ๔๑๔ ซึ่งตั้งจ่ายไว้ ๑๙,๕๓๘,๐๐๐.-บาท โดยอ้างอิงราคาตามราคาวัสดุก่อสร้างของสำนักงานพาณิชย์จังหวัดสระบุรี , พาณิชย์กรุงเทพฯ , ราคาในท้องที่ก่อสร้าง , ราคาวัสดุจากแหล่ง , ราคามาตรฐานงานก่อสร้างของกรมทางหลวงชนบท ซึ่งเป็นไปตามหลักเกณฑ์การคำนวณราคากลางงานก่อสร้าง ทาง สะพานและท่อเหลี่ยม ของกรมบัญชีกลาง โดยผลการคำนวณราคากลางเป็นจำนวนเงินทั้งสิ้น ๑๙,๕๓๗,๗๒๐.๐๖.-บาท (สิบเก้าล้านห้าแสนสามหมื่นเจ็ดพันเจ็ดร้อยยี่สิบบาทหกสตางค์)

จึงเรียนมาเพื่อโปรดพิจารณาอนุมัติ

(ลงชื่อ)

ประธานกรรมการฯ

(นางสรารัตน์ สุขะมัตน์)

ผู้อำนวยการส่วนการโยธา

(ลงชื่อ)

กรรมการฯ

(นายจิรพล บุญสือ)

หัวหน้าฝ่ายสาธารณูปโภค

(ลงชื่อ)

กรรมการฯ

(นายภูริทัต กิจเกตุ)

นายช่างโยธาชำนาญงาน

ความคิดเห็น เห็นชอบ

(ลงชื่อ)

(นางสรารัตน์ สุขะมัตน์)

ผู้อำนวยการส่วนการโยธา

ความคิดเห็น เห็นชอบ

(ลงชื่อ)

(นายสุรศักดิ์ สมภักดี)

ผู้อำนวยการสำนักช่าง

-เห็นการอนุมัติตามแผน

ความคิดเห็น เห็นชอบ

(ลงชื่อ)

(นางทิตยาพร เพชรประดับ)

รองปลัดองค์การบริหารส่วนจังหวัด รักษาการแทน

ปลัดองค์การบริหารส่วนจังหวัดสระบุรี

ความคิดเห็น เห็นชอบ

(ลงชื่อ)

(นายธนกุล อัดทะสัมปณณะ)

รองนายกองค์การบริหารส่วนจังหวัด ปฏิบัติราชการแทน

วันที่อนุมัติองค์การบริหารส่วนจังหวัดสระบุรี

เจ้าพนักงานพัสดุชำนาญงาน

## ตารางแสดงวงเงินงบประมาณที่ได้รับจัดสรรและราคากลางในงานจ้างก่อสร้าง

## 1. ชื่อโครงการ

ประกวดราคาจ้างก่อสร้างปรับปรุงถนนลาดยาง สาย สบ.ถ๑-๐๐๕๒ แยกทางหลวง ๓๐๔๘ (กม.๒+๕๕๐)-บ้านหนองไม้เลียม ต.ต้นตาล-ต.พระยาทต-ต.หัวปลวก อ.เสนาไห้ จ.สระบุรี ด้วยวิธีประกวดราคาอิเล็กทรอนิกส์ (e-bidding) / ปรับปรุงถนนลาดยาง สาย สบ.ถ๑-๐๐๕๒ แยกทางหลวง ๓๐๔๘ (กม.๒+๕๕๐)-บ้านหนองไม้เลียม ต.ต้นตาล-ต.พระยาทต-ต.หัวปลวก อ.เสนาไห้ จ.สระบุรี

## 2. หน่วยงานเจ้าของโครงการ องค์การบริหารส่วนจังหวัดสระบุรี / องค์การบริหารส่วนจังหวัดสระบุรี

3. วงเงินงบประมาณที่ได้รับจัดสรร 19,538,000.00 บาท

## 4. ลักษณะงาน

โดยสังเขป ปรับปรุงถนนลาดยาง

5. ราคากลางคำนวณ ณ วันที่ 05 มกราคม 2566 เป็นเงิน 19,537,720.06 บาท

## 6. บัญชีประมาณการราคากลาง

6.1 แบบสรุปราคากลางงานทางสะพานและท่อเหลี่ยม

## 7. รายชื่อคณะกรรมการกำหนดราคากลาง

7.1 สรารัตน์ สุขมะตัน ประธานกรรมการกำหนดราคากลาง ผู้อำนวยการส่วนการโยธา

7.2 จีรพล บุญลือ กรรมการกำหนดราคากลาง หัวหน้าฝ่ายสาธารณูปโภค

7.3 ภูริทัต กิจเกตุ กรรมการกำหนดราคากลาง นายช่างโยธาชำนาญงาน

สรารัตน์ สุขมะตัน

05 มกราคม 2566 14:32:24

สำเนาถูกต้อง



(นางนาฏยา ทองขาว)  
เจ้าพนักงานพัสดุชำนาญงาน



**แบบฟอร์มรายงานหรือสรุปราคากลางงานก่อสร้างทาง สะพาน และท่อเหลี่ยม**

ชื่อโครงการ/งานก่อสร้าง      ประเภทราคาจ้างก่อสร้างปรับปรุงถนนลาดยาง สาย สป.๕๑-๐๐๕๒ แยกทางหลวง ๓๐๔๘ (กม.๒+๕๕๐)-บ้านหนองไม่เลียม ต.ต้นตาล-พฤษภาคม-ต.หัวปลวก อ.เสนาห์ จ.สระบุรี

หน่วยงานเจ้าของโครงการ/งานก่อสร้าง      ด้วยวิธีประกวดราคาอิเล็กทรอนิกส์ (e-bidding)  
 องค์การบริหารส่วนจังหวัดสระบุรี/องค์การบริหารส่วนจังหวัดสระบุรี

ลำดับที่ตามสัญญา	รายการงานก่อสร้าง	หน่วย	จำนวน	ราคาต่อหน่วย	ราคาทุน	FN	ราคาต่อหน่วย X FN	ราคากลาง
1	2. งานดิน (EARTHWORK) 2.1 งานวางป่าและชุดต่อ ขนาดเบา (CLEARING AND GRUBBING) 3. งานผิวทาง 3.1 งานผิวทาง (SURFACE COURSES) 3.1.1 งานไพรม์โคต และแท็คโคต (PRIME COAT & TACK COAT) 3.1.1.1 งานลาดแอสฟัลต์แท็คโคต (TACK COAT) 3.1.2 งานแอสฟัลต์คอนกรีต (ASPHALT CONCRETE)	ตร.ม.	7,160.000	1.79	12,816.40	1.2810	2.29	16,417.80
2	งานชั้นผิวทางแอสฟัลต์คอนกรีต (ASPHALT CONCRETE WEARING COURSE)	ตร.ม.	33,430.000	15.40	514,822.00	1.2810	19.72	659,486.98
3	งานชั้นผิวทางแอสฟัลต์คอนกรีต หนา.....ซม. (ASPHALT CONCRETE WEARING COURSE)	ตร.ม.	33,430.000	246.96	8,255,872.80	1.2810	316.35	10,575,773.05

**ผ่านถูกต้อง**

อนุมัติ กิจเกตุ  
 27 ธันวาคม 2565 11:18:52  
  
 น.ส. กิจเกตุ กิจเกตุ  
 (นาง กิจเกตุ กิจเกตุ)  
 เจ้าหน้าที่งานพัสดุชำนาญการ

**แบบฟอร์มรายงานหรือสรุปราคากลางงานก่อสร้างทาง สะพาน และท่อเหลี่ยม**

ชื่อโครงการ/งานก่อสร้าง      ประมวลราคากลางก่อสร้างปรับปรุงถนนลาดยาง สาย สป.๑๑-๐๐๕๒ แยกทางหลวง ๓๐๔๔๘ (กม.๒+๕๕๐)-บ้านหนองไม้เลียม ต.ต้นตาล-ต.พระยาทต-ต.หัวปลวก อ.เสนาห์ จ.สระบุรี

หน่วยงานเจ้าของโครงการ/งานก่อสร้าง      ด้วยวิธีประกวดราคาอิเล็กทรอนิกส์ (e-bidding)

หน่วยงานเจ้าของโครงการ/งานก่อสร้าง      องค์การบริหารส่วนจังหวัดสระบุรี/องค์การบริหารส่วนจังหวัดสระบุรี

ลำดับที่ตามสัญญา	รายการงานก่อสร้าง	หน่วย	จำนวน	ราคาต่อหน่วย	ราคาทุน	FN	ราคาต่อหน่วย X FN	ราคากลาง
4	4. งานปรับปรุงผิวจราจร Asphalt Hot-Mix In Place Recycling หนา 0.04 ม. 5. งานผิวโหลทาง 5.1 งานผิวทาง (SURFACE COURSES) 5.1.1 งานไพรม์โคต และแท็คโคต (PRIME COAT & TACK COAT) 5.1.1.1 งานลาดแอสฟัลต์แท็คโคต (TACK COAT) 5.1.2 งานแอสฟัลต์คอนกรีต (ASPHALT CONCRETE) 5.1.2.1	ตร.ม.	9,450,000	262.51	2,480,719.50	1.2810	336.27	3,177,801.67
5	งานชั้นผิวทางแอสฟัลต์คอนกรีต หนา.....ซม. (ASPHALT CONCRETE WEARING COURSE)	ตร.ม.	3,288,000	15.40	50,635.20	1.2810	19.72	64,863.69
6	งานชั้นผิวทางแอสฟัลต์คอนกรีต หนา.....ซม. (ASPHALT CONCRETE WEARING COURSE)	ตร.ม.	3,288,000	246.96	812,004.48	1.2810	316.35	1,040,177.73
7	5.2 งานโหลทาง Asphalt Hot-Mix In Place Recycling หนา 0.04 ม. 6. งานทางเชื่อม	ตร.ม.	3,150,000	262.51	826,906.50	1.2810	336.27	1,059,267.22
								<b>สำเนาถูกต้อง</b>

ผู้จัดทำ กิจเกตุ

27 ธันวาคม 2565 11:18:52

*(Signature)*

๗๙๕

(นางสาวกัญญา ทองขาว)  
หน้า 2 จาก 3 หน้า  
เจ้าพนักงานพัสดุชำนาญงาน



**แบบฟอร์มรายงานหรือสรุปราคากลางงานก่อสร้างทาง สะพาน และท่อเหลี่ยม**

ชื่อโครงการ/งานก่อสร้าง      ประเภทราคาจากก่อสร้างปรับปรุงถนนลาดยาง สาย สป.ถ๑-๐๐๕๒ แยกทางหลวง ๓๐๔๘ (กม.๒+๕๕๐)-บ้านหนองไม้ไผ่ ต.ต้นตาล-ต.พระยาพด-ต.หัวปลวก อ.เส้าไห้ จ.สระบุรี

หน่วยงาน/เจ้าของโครงการ/งานก่อสร้าง      ด้วยวิธีประกวดราคาอิเล็กทรอนิกส์ (e-bidding)

หน่วยงานเจ้าของโครงการ/งานก่อสร้าง      องค์การบริหารส่วนจังหวัดสระบุรี/องค์การบริหารส่วนจังหวัดสระบุรี

ลำดับที่ ตามสัญญา	รายการงานก่อสร้าง	หน่วย	จำนวน	ราคาต่อหน่วย	ราคาทุน	FN	ราคาต่อหน่วย X FN	ราคากลาง
8	6.1 งานผิวทาง (SURFACE COURSES) 6.1.1 งานเพร็มีโคต และแทคโคต (PRIME COAT & TACK COAT) 6.1.1.1 งานลาดแอสฟัลต์แทคโคต (TACK COAT) 6.1.2 งานแอสฟัลต์คอนกรีต (ASPHALT CONCRETE)	ตร.ม.	300.000	15.40	4,620.00	1.2810	19.72	5,918.22
9	6.1.2.1 งานชั้นผิวทางแอสฟัลต์คอนกรีต หนา.....ซม. (ASPHALT CONCRETE WEARING COURSE)	ตร.ม.	300.000	246.96	74,088.00	1.2810	316.35	94,906.72
10	7. งานเครื่องหมายบนผิวทาง 7.1 หลักลีโลเมตร (แบบตีแผ่นสะท้อนแสง)	หลั๊ก	7.000	3,640.00	25,480.00	1.2810	4,662.84	32,639.88
11	7.2 หมุดสะท้อนแสง (Road Stud) ชนิดสองขั้วทิศทาง	ชุด	290.000	320.00	92,800.00	1.2810	409.92	118,876.80
12	7.3 หลั๊กน้ำโค้ง (ความสูง 1.625 ม.)	หลั๊ก	110.000	590.00	64,900.00	1.2810	755.79	83,136.90

ดำเนินการต่อ

๑๙/๑  
 ๑๙/๑  
 (นางนงนุช ทองขาว)  
 หน้า 3 จาก 5  
 สำนักงานพัฒนาธุรกรรมทาง

บุรีรัตน์ กิจเขต  
27 ธันวาคม 2565 11:18:52

**แบบฟอร์มรายงานหรือสรุปราคากลางงานก่อสร้างทาง สะพาน และท่อเหลี่ยม**

ชื่อโครงการ/งานก่อสร้าง : ประภวตราจากงก่อสร้างปรับปรุงถนนลาดยาง สาย สป.ถ๑-๐๐๕๒ แยกทางหลวง ๓๐๔๘ (กม.๒+๕๕๐)-บ้านหนองไม้เลียม ต.ต้นตาล-ต.พระยาพด-ต.หัวปลวก อ.เสนาห์ จ.สระบุรี

หน่วยงานเจ้าของโครงการ/งานก่อสร้าง : ด้วยวิธีประกวดราคาอิเล็กทรอนิกส์ (e-bidding)

หน่วยงานเจ้าของโครงการ/งานก่อสร้าง : องค์การบริหารส่วนจังหวัดสระบุรี/องค์การบริหารส่วนจังหวัดสระบุรี

ลำดับที่ตามสัญญา	รายการงานก่อสร้าง	หน่วย	จำนวน	ราคาต่อหน่วย	ราคาทุน	FN	ราคาต่อหน่วย X FN	ราคากลาง
13	7.4 MAST ARM	ชุด	12.000	75,000.00	900,000.00	1.2810	96,075.00	1,152,900.00
14	พร้อมป้ายเตือนและไฟกระพริบ 2 ดวง	ตร.ม.	222.600	1,000.00	222,600.00	1.2810	1,281.00	285,150.60
15	วัสดุเคลือบผิวจราจรเพื่อต้านทานการลื่นไถล+สัญลักษณ์บนผิวทาง (สีแดง, สีขาว, สีเหลือง, สีดำ)	ม.	48.000	1,780.00	85,440.00	1.2810	2,280.18	109,448.64
16	8. งานสีจราจรเทอร์โมพลาสติกสะท้อนแสง	ตร.ม.	2,068.500	290.00	599,865.00	1.2810	371.49	768,427.06
17	9. งาน Rumble Strips	ตร.ม.	230.400	460.00	105,984.00	1.2810	589.26	135,765.50
18	10. งานเส้นหยุด	ตร.ม.	3.360	290.00	974.40	1.2810	371.49	1,248.20
19	11. งานป้ายโครงการ	ชุด	1.000	4,840.00	4,840.00	1.2810	6,200.04	6,200.04
20	12. งานป้ายอื่นๆ	ชุด	30.000	2,980.00	89,400.00	1.2810	3,817.38	114,521.40
21	12.1 งานป้าย ต-1 ถึง ต-27 12.2 ป้ายบังคับ	ชุด	1.000	4,680.00	4,680.00	1.2810	5,995.08	5,995.08
	12.2.1 ป้ายบังคับ บ-1	ชุด	1.000	4,680.00	4,680.00	1.2810	5,995.08	5,995.08

**สำเนาถูกต้อง**

กริทธิ์ กิจเกษตร

27 ธันวาคม 2565 11:18:52

  
 ส.พร

๙๖๙  
 หน้า 4 จาก 5

(นางนงนุช ทองขาว)  
 เจ้าหน้าที่งานพัสดุชำนาญงาน



แบบฟอร์มรายงานหรือสรุปราคากลางงานก่อสร้างทาง สะพาน และท่อเหลี่ยม

ประกวดราคาจ้างก่อสร้างปรับปรุงถนนลาดยาง สาย สบ.ถ๑๑-๐๐๕๒ แยกทางหลวง ๓๐๘๘ (กม.๒+๕๕๐)-บ้านหนองไม้เทียม ต.ต้นตาล-ด.พระยาพท-ด.ห้วยปลาก อ.เส้าไห้ จ.สระบุรี

ชื่อโครงการ/งานก่อสร้าง

ด้วยวิธีประกวดราคาอิเล็กทรอนิกส์ (e-bidding)

หน่วยงานเจ้าของโครงการ/งานก่อสร้าง องค์การบริหารส่วนจังหวัดสระบุรี/องค์การบริหารส่วนจังหวัดสระบุรี

ลำดับที่ตามสัญญา	รายการงานก่อสร้าง	หน่วย	จำนวน	ราคาต่อหน่วย	ราคาทุน	FN	ราคาต่อหน่วย X FN	ราคากลาง
22	12.2.2 ป้ายบังคับ บ-3 ถึง บ-36	ชุด	8.000	2.810.00	22,480.00	1.2810	3,599.61	28,796.88
รวมราคากลาง								19,537,720.06

ภุริทัต กิจเกต

27 ธันวาคม 2565 11:18:52

สำเนาถูกต้อง

*for*

(นางณัฐชยา ทองขาว)  
เจ้าพนักงานพัสดุชำนาญงาน

*for*

แบบฟอร์มรายงานหรือสรุปราคากลางงานก่อสร้างทาง สะพาน และท่อเหลี่ยม

ชื่อโครงการ/งานก่อสร้าง      ประภทวราคาจ้างก่อสร้างปรับปรุงถนนลาดยาง สาย สป.๕๑-๐๐๕๒ แยกทางหลวง ๓๐๔๘ (กม.๒+๕๕๐)-บ้านหนองไม้เลียม ต.ต้นตาล-ต.พระยาทต-ต.หัวปลวก อ.เสนาห์ จ.สระบุรี  
ด้วยวิธีประกวดราคาอิเล็กทรอนิกส์ (e-bidding)

หน่วยงานเจ้าของโครงการ/งานก่อสร้าง      องค์การบริหารส่วนจังหวัดสระบุรี/องค์การบริหารส่วนจังหวัดสระบุรี

ประธานกรรมการกำหนดราคากลาง

( สรวิรัตน์ สุขมะดัน )

( จิรพล บุญลือ )

กรรมการกำหนดราคากลาง

( ภูริทัต กิจเกต )

กรรมการกำหนดราคากลาง

ภูริทัต กิจเกต

27 ธันวาคม 2565

สำเนาถูกต้อง



(นางนงษา ทองขาว)

เจ้าพนักงานพัสดุชำนาญงาน



ปีงบประมาณ พ.ศ. 2566.

แบบเลขที่ 28/65.



โครงการปรับปรุงถนนลาดยาง สาย สป.ถ1-0052 แยกทางหลวง 3048 (กม.2+550)

บ้านหนองไม้เฒ่า ต.ต้นตาล-ต.พระยาทต-ต.หัวปลาก อ.เส้าไห้ จ.สระบุรี

ระบบบัญชีระบบงบประมาณ  
ที่ ๒๕ / ๕๕ / ๕๕

คณะกรรมการจัดทำแบบปรุงการก่อสร้าง	ประธานกรรมการ
ตามคำสั่ง สป.ส.ที่ ๑๑๑ / ๒๕๖๕	กรรมการ
ลงวันที่ ๒๕ / ๕๕ / ๕๕	กรรมการ
แบบแปลนเลขที่ ๒๕ / ๕๕	กรรมการ

(นางนงนุช ทองขาว)  
เจ้าพนักงานพัสดุชำนาญงาน

# โครงการปรับปรุงถนนลาดยาง สาย สป.๓1-0052 แยกทางหลวง 3048 (กม.2+550)

## บ้านหนองแม่เลี้ยง ต.ตาดตาล-ต.พระยาทด-ต.ทับสวาท อ.เสนาฯ จ.สระบุรี

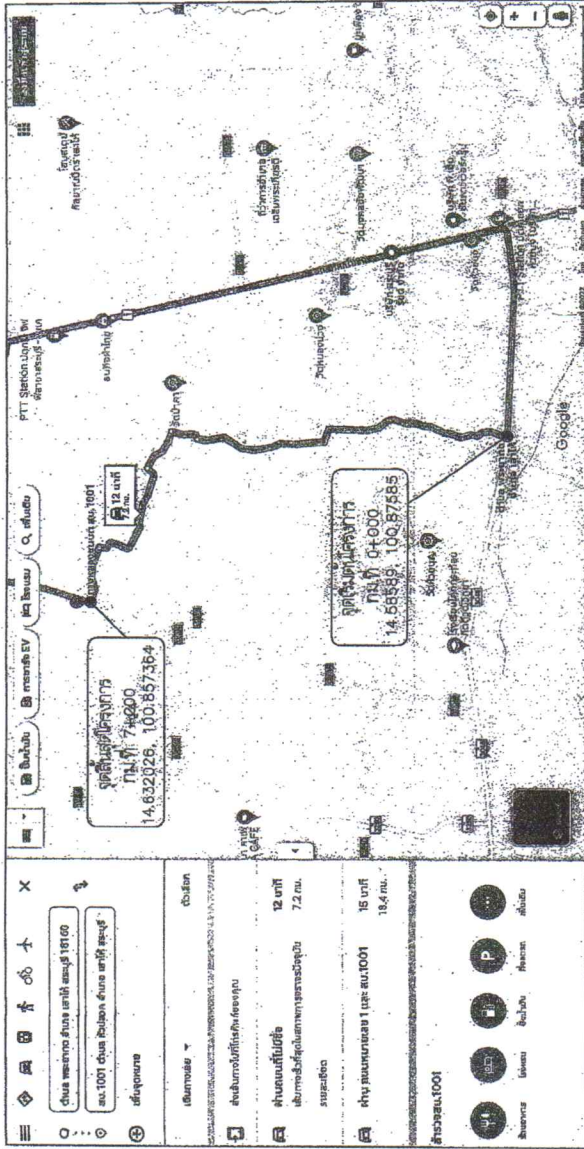

การที่ใส่สามารถดำเนินการได้สมบูรณ์ และรายละเอียดที่กำกับเพื่อให้แจ้งคณะกรรมการตรวจรับตัด  
ผ่านผู้ควบคุมงานที่เออีโพลีย แต่ต้องแจ้งก่อนให้เกิดผลเสียต่อกับการบริหารส่วนจังหวัดสระบุรี

สาระเบัญ	
แ่งนี้	พวเบงเหตุ
1. แ่งนี้สั่งขบ , รวชชเชยิต	
2. รวภกนปรคยอเบง	
3-6. รวตั้งตมขววง Asphaltic concrete	
7. บัรชชชทบมทวณ	
8-15. รวเบบเลบคยว	

- รวมขวงที่ 1 ถึงขวงที่ 10  
คิดเบงนี้สี่ลศคยวงเบงขวงที่ 49.318 ควรงเบง  
พริบเบบตั้งเครื่องชวยรีจคและอุทกรถอเอนย  
คควมปลอคคบัรเบงขวงที่ 49.318 ควรงเบง

คณะกรรมการจัดระเบียบโครงการ  
คควมปลอคคบัรเบงขวงที่ 49.318 ควรงเบง  
วันที่ 25/11/65  
แ่งเบบเลบคคบัรเบงขวงที่ 49.318 ควรงเบง

องค์การบริหารส่วนจังหวัดสระบุรี

แ่งนี้สั่งขบ

จังหวดเบง

- รายละเอียดการประกอบารปรับปรุงถนนลาดยางเบงแ่งนี้สี่ลศคยวทิด (Asphalt Concrete) 12.605
- Asphalt Hot Mix-Place Recycling แ่ง Asphalt Overlay รวขวงขวงที่ 7.160 คิลเบมตร
- ขวงที่ 1 กม.ที่ 0+000 ถึง กม.ที่ 1+575 รวขวง 1.575 คิลเบมตร
  - อีจรรจกวง 6.00 เบมตร ยว 1.575 มเบร พอล้ทวทวขวงขวง 1.00 ม/ทว 0.04 ม
- หคอดคเบงนี้สี่ลศคยวงเบงขวงที่ 12.600 คควรงเบงตร (คควมเบบ อชคเลบ.)
- ขวงที่ 2 กม.ที่ 1+575 ถึง กม.ที่ 1+630 รวขวง 0.055 คิลเบมตร
  - อีจรรจกวง 6.00 เบมตร ยว 55 มเบร พอล้ทวทวขวงขวง 1.00 ม/ทว 0.05 ม
- หคอดคเบงนี้สี่ลศคยวงเบงขวงที่ 440 คควรงเบมตร (คควมเบบ อชคเลบ.)
- ขวงที่ 3 กม.ที่ 1+630 ถึง กม.ที่ 1+661/รวขวง 0.031 คิลเบมตร
  - อีจรรจกวง 6.00 เบมตร ยว 3/มเบร ไม้โปล้ทวทว 0.05 ม
- หคอดคเบงนี้สี่ลศคยวงเบงขวงที่ 186 คควรงเบมตร (คควมเบบ อชคเลบ.)
- ขวงที่ 4 กม.ที่ 1+661 ถึง กม.ที่ 3+000/รวขวง 1.339 คิลเบมตร
  - อีจรรจกวง 6.00 เบมตร ยว 1.339 มเบร พอล้ทวทวขวงขวง 1.00 ม/ทว 0.05 ม
- หคอดคเบงนี้สี่ลศคยวงเบงขวงที่ 10.712 คควรงเบมตร (คควมเบบ อชคเลบ.)
- ขวงที่ 5 กม.ที่ 3+000 ถึง กม.ที่ 3+150/รวขวง 0.150 คิลเบมตร
  - อีจรรจกวง 6.00 เบมตร ยว 150 มเบร ไม้โปล้ทวทว 0.05 ม
- หคอดคเบงนี้สี่ลศคยวงเบงขวงที่ 900 คควรงเบมตร (คควมเบบ อชคเลบ.)
- ขวงที่ 6 กม.ที่ 3+190 ถึง กม.ที่ 4+200/รวขวง 1.010 คิลเบมตร
  - อีจรรจกวง 6.00 เบมตร ยว 1.010-มเบร ไม้โปล้ทวทว 0.05 ม
- หคอดคเบงนี้สี่ลศคยวงเบงขวงที่ 6.060 คควรงเบมตร (คควมเบบ อชคเลบ.)
- ขวงที่ 7 กม.ที่ 4+200 ถึง กม.ที่ 4+450/รวขวง 0.250 คิลเบมตร
  - อีจรรจกวง 6.00 เบมตร ยว 250 มเบร พอล้ทวทวขวงขวง 1.00 ม/ทว 0.05 ม
- หคอดคเบงนี้สี่ลศคยวงเบงขวงที่ 2.000 คควรงเบมตร (คควมเบบ อชคเลบ.)
- ขวงที่ 8 กม.ที่ 4+450 ถึง กม.ที่ 5+440/รวขวง 0.990 คิลเบมตร
  - อีจรรจกวง 6.00 เบมตร ยว 990 มเบร ไม้โปล้ทวทว 0.05 ม
- หคอดคเบงนี้สี่ลศคยวงเบงขวงที่ 5.940 คควรงเบมตร (คควมเบบ อชคเลบ.)
- ขวงที่ 9 กม.ที่ 5+440 ถึง กม.ที่ 5+480/รวขวง 0.040 คิลเบมตร
  - อีจรรจกวง 4.00 เบมตร ยว 40 มเบร ไม้โปล้ทวทว 0.05 ม
- หคอดคเบงนี้สี่ลศคยวงเบงขวงที่ 160 คควรงเบมตร (คควมเบบ อชคเลบ.)
- ขวงที่ 10 กม.ที่ 5+480 ถึง กม.ที่ 7+200/รวขวง 1.720 คิลเบมตร
  - อีจรรจกวง 6.00 เบมตร ยว 1,720-มเบร ไม้โปล้ทวทว 0.05 ม
- หคอดคเบงนี้สี่ลศคยวงเบงขวงที่ 10.320 คควรงเบมตร (คควมเบบ อชคเลบ.)

**เจาพกนทคคคควงคควมคควง**





โครงการปรับปรุงถนนลาดยาง สาย สป.ถ1-0052 แยกทางหลวง 3048 (กม.2+550)  
 บานถนนองเิงเลียม ต.ตมตาล-ต.พระยาภต-ต.ห้วยลอก อ.เส้าท จ.สระบุรี  
 ระยะทางรวม 7.160 กิโลเมตร

คณะกรรมการจัดทำแบบอยู่ฝ่ายการก่อสร้าง  
 ตามคำสั่ง อนุสรณ์ ที่ 3210 / 2565  
 ลงวันที่ 28 / 11 / 65  
 แบบแปลนเลขที่ 95 / 65  
 ประธานกรรมการ  
 กรรมการ  
 กรรมการ  
 กรรมการ

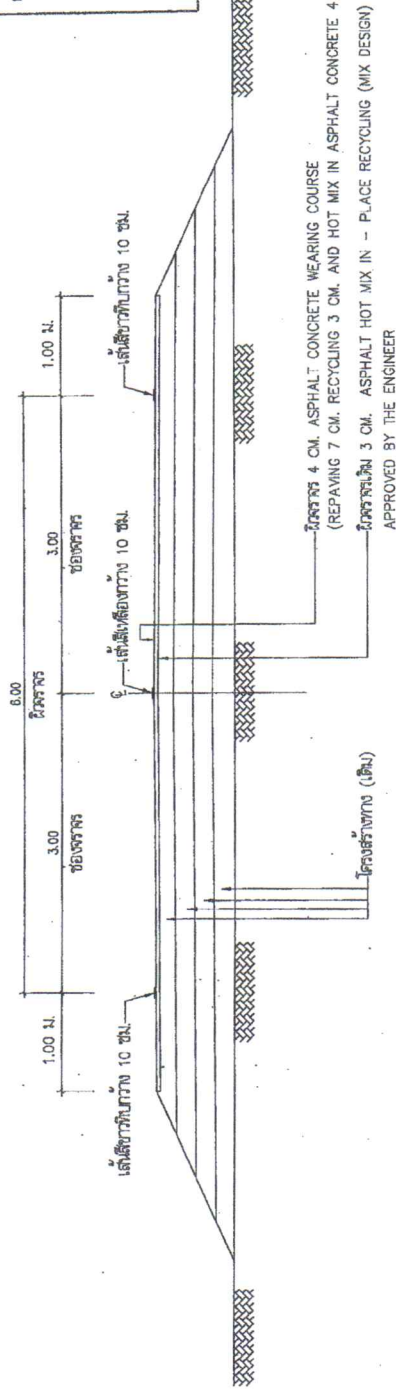

งานปรับปรุงผิวทาง ASPHALT HOT MIX CONCRETE

แบบพิมพ์แบบรายการตามพระราชกฤษฎีกา พ  
 1-5

ทบทวนแบบ/ดู  
 - ช่วงที่ 1 กม.ที่ 0+000 ถึง กม.ที่ 1+575 ระยะทาง 1.575 กิโลเมตร  
 ผิวจราจรกว้าง 6.00 เมตร ยาว 1,575 เมตร โหล่งกว้างข้างละ 1.00 ม. ทบ 0.04 ม.  
 หรือคิดเป็นพื้นที่ลาดยางทั้งหมดกว่า 12,600 ตารางเมตร (ตามแบบ อนุสรณ์.)  
**สำนายทอง**

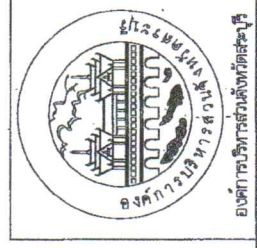

โครงการปรับปรุงถนนสาย สป.ถ1-0052 แยกทางหลวง 3048 (กม.2+550)-บ้านหนองเิงเลียม ต.ตมตาล-พระยาภต-ห้วยลอก อ.เส้าท จ.สระบุรี	นายสุชาติ คุ้มทอง นายสุชาติ คุ้มทอง นายสุชาติ คุ้มทอง นายสุชาติ คุ้มทอง	นายสุชาติ คุ้มทอง นายสุชาติ คุ้มทอง นายสุชาติ คุ้มทอง นายสุชาติ คุ้มทอง	นายสุชาติ คุ้มทอง นายสุชาติ คุ้มทอง นายสุชาติ คุ้มทอง นายสุชาติ คุ้มทอง
แสดงแบบ	รูปตัดตามขวาง	จำนวนแผ่น	มาตราส่วน Not To Scale
เลขที่แบบ	แผ่นที่	3	

วันที่ 28/11/65  
**นายสุชาติ คุ้มทอง**  
 วิศวกร  
 นายสุชาติ คุ้มทอง  
 นายสุชาติ คุ้มทอง  
 นายสุชาติ คุ้มทอง  
 นายสุชาติ คุ้มทอง

- ทบทวนแบบ/ดู
1. งาน Asphalt Hot Mix In-Place Recycling ใช้มาตรฐานกรมทางหลวงที่ ทล-ม.410/2542
  2. คู่มือปฏิบัติงาน Asphalt Hot Mix In-Place Recycling ส่วนออกแบบผสมวัสดุอบผิวทางแอสฟัลท์
  3. สำนักวิศวกรรมและตรวจสอบกรมทางหลวง ธันวาคม 2555
  4. จุดเริ่มต้นและจุดสิ้นสุดโครงการข้างผิวถนนตามแบบพิมพ์งาน
  5. ระยะที่ติดตั้งเครื่องจักรจะขึ้นอยู่กับลักษณะพื้นที่ของช่างผู้ควบคุมงาน
  6. กรณีที่แบบและสัญญาจ้างขัดแย้งกันให้ขึ้นอยู่กับรายละเอียดที่โครงการกรมการจราจรรับผิดชอบ
- และช่างผู้ควบคุมงานรับผิดชอบ



โครงการปรับปรุงถนนลาดยาง สาย สป.ถ1-0052 แยกทางหลวง 3048 (กม.2+550)  
 บางท่อนองเิมเลียม ต.ตมตาล-ต.พระยาทต-ต.ห้วยปลก อ.เส่งเห จ.สระบุรี

ระยะทางรวม 7.160 กิโลเมตร

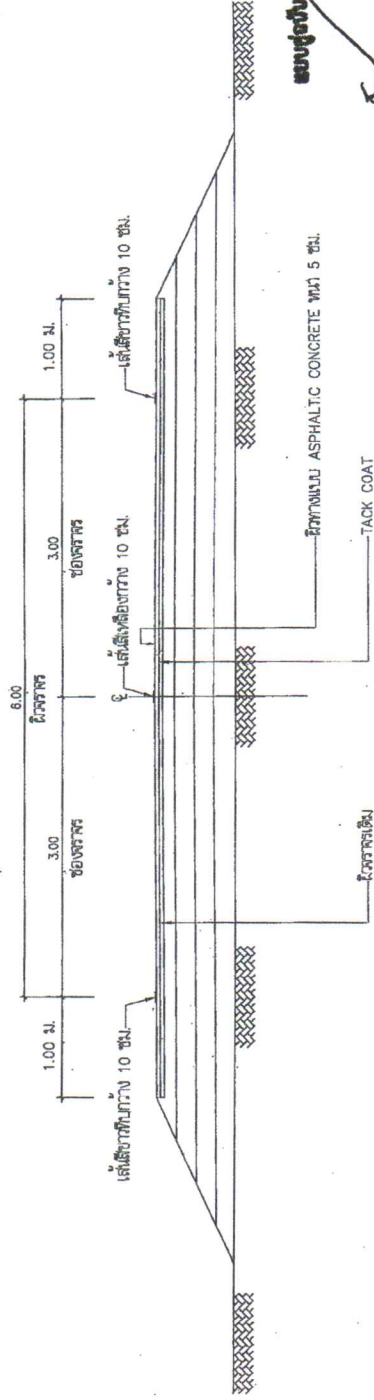

แบบก่อสร้างปรับปรุงถนนลาดยาง

Handwritten signature and initials.

งานปรับปรุงผิวทาง ASPHALT OVERLEY

- ช่วงที่ 2 กม.ที่ 1+575 ถึง กม.ที่ 1+630 ระยะทาง 0.055 กิโลเมตร  
 ผิวจราจรกว้าง 6.00 เมตร ยาก 55 เมตร ไหล่ทางกว้างข้างละ 1.00 ม. ทนไฟ 0.05 M.  
 หรือคิดเป็นพื้นที่ลาดยางไม่น้อยกว่า 440 ตารางเมตร (ตามแบบ อบ.ส.บ.)
- ช่วงที่ 4 กม.ที่ 1+661 ถึง กม.ที่ 3+000 ระยะทาง 1,339 กิโลเมตร  
 ผิวจราจรกว้าง 6.00 เมตร ยาก 1,339 เมตร ไหล่ทางกว้างข้างละ 1.00 ม. ทนไฟ 0.05 M.  
 หรือคิดเป็นพื้นที่ลาดยางไม่น้อยกว่า 10,712 ตารางเมตร (ตามแบบ อบ.ส.บ.)
- ช่วงที่ 7 กม.ที่ 4+200 ถึง กม.ที่ 4+450 ระยะทาง 0.250 กิโลเมตร  
 ผิวจราจรกว้าง 6:00 เมตร ยาก 250 เมตร ไหล่ทางกว้างข้างละ 1.00 ม. ทนไฟ 0.05 M.  
 หรือคิดเป็นพื้นที่ลาดยางไม่น้อยกว่า 2,000 ตารางเมตร (ตามแบบ อบ.ส.บ.)

คณะกรรมการจัดทำแบบและรายการก่อสร้าง  
 ตามคำสั่ง อบ.ส.บ. ที่ 3210 / 2545  
 ลงวันที่ 24 / 11 / 65  
 แบบแปลนเลขที่ 48 / 65

ประธานกรรมการ .....  
 กรรมการ .....  
 กรรมการ .....  
 กรรมการ .....

- หมายเหตุ
1. งาน Asphalt Hot Mix In-Place Recycling ใช้มาตรฐานกรมทางหลวงที่ ทล-ม.410/2542
  2. คู่มือปฏิบัติงาน Asphalt Hot Mix In-Place Recycling ส่วนออกแบบจราจรสอบมีผิวทางแอสฟัลท์
  3. สำนักวิศวกรรมและตรวจสอบกรมทางหลวง ธันวาคม 2555
  4. จุดเริ่มต้นและจุดสิ้นสุดโครงการข้างผู้ควบคุมงานระบุตามงาน
  5. ระยะเริ่มต้นและจุดสิ้นสุดของงานขึ้นอยู่กับรายละเอียดของช่างผู้ควบคุมงาน
  6. กรณีที่แบบและสัญญาจ้างขัดแย้งกันให้ยึดอยู่กับรายละเอียดของคณะกรรมการตรวจสอบพัสดุ และช่างผู้ควบคุมงานเป็นหลัก

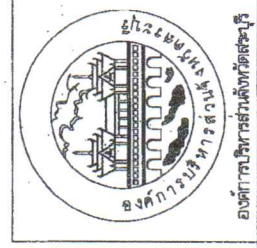

โครงการปรับปรุงถนนสาย สป.ถ1-0052 แยกทางหลวง 3048 (กม.2+550)-บางท่อนองเิมเลียม ตมตาล-พระยาทต-ห้วยปลก อ.เส่งเห จ.สระบุรี	รายชื่อผู้ควบคุมงาน นายวิชาญ วัฒนศิริ นายวิชาญ วัฒนศิริ นายวิชาญ วัฒนศิริ นายวิชาญ วัฒนศิริ	ชื่อของแบบ ปรับปรุงผิวทาง	ชื่อของแบบ ปรับปรุงผิวทาง	จำนวนแผ่น 4	จำนวนแผ่น 4	มาตราส่วน Not To Scale	วันที่ -	ชื่อ -	ตำแหน่ง -	ชื่อ -	ตำแหน่ง -	ชื่อ -	ตำแหน่ง -
--	---	------------------------------	------------------------------	----------------	----------------	------------------------	-------------	-----------	--------------	-----------	--------------	-----------	--------------

สำเนาถูกต้อง

โครงการปรับปรุงถนนลาดยาง สาย สป.ถ1-0052 แยกทางหลวง 3048 (กม.2+550)  
 บ้านหนองแม่เลี้ยง ต.ตาดตาล-ต.พระยาต-ต.หัวปลวก อ.เสนาห์ จ.สระบุรี

ระยะทางรวม 7.160 กิโลเมตร

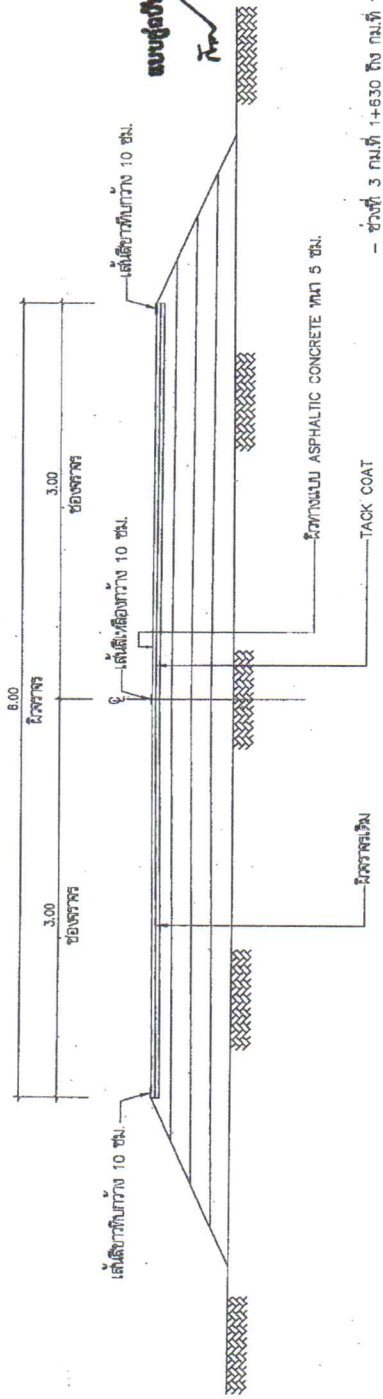

มอบหมายให้ประกอบรายการและราคาตามแนบ  
 3048/11/65

ทางปรับปรุงผิวทาง ASPHALT OVERLEY

- ช่วงที่ 3 กม.ที่ 1+530 ถึง กม.ที่ 1+661 ระยะทาง 0.031 กิโลเมตร ผิวจราจรกว้าง 6.00 เมตร ยาว 31 เมตร ไม่มีเหลี่ยม (ตามแบบ อบจ.ส.บ.) หรือคิดเป็นพื้นที่ลาดยางไม่น้อยกว่า 186 ตารางเมตร (ตามแบบ อบจ.ส.บ.)
- ช่วงที่ 5 กม.ที่ 3+000 ถึง กม.ที่ 3+150 ระยะทาง 0.150 กิโลเมตร ผิวจราจรกว้าง 6.00 เมตร ยาว 150 เมตร ไม่มีเหลี่ยม (ตามแบบ อบจ.ส.บ.) หรือคิดเป็นพื้นที่ลาดยางไม่น้อยกว่า 900 ตารางเมตร (ตามแบบ อบจ.ส.บ.)
- ช่วงที่ 6 กม.ที่ 3+190 ถึง กม.ที่ 4+200 ระยะทาง 1.010 กิโลเมตร ผิวจราจรกว้าง 6.00 เมตร ยาว 1,010 เมตร ไม่มีเหลี่ยม (ตามแบบ อบจ.ส.บ.) หรือคิดเป็นพื้นที่ลาดยางไม่น้อยกว่า 6,060 ตารางเมตร (ตามแบบ อบจ.ส.บ.)
- ช่วงที่ 8 กม.ที่ 4+450 ถึง กม.ที่ 5+440 ระยะทาง 0.990 กิโลเมตร ผิวจราจรกว้าง 6.00 เมตร ยาว 990 เมตร ไม่มีเหลี่ยม (ตามแบบ อบจ.ส.บ.) หรือคิดเป็นพื้นที่ลาดยางไม่น้อยกว่า 5,940 ตารางเมตร (ตามแบบ อบจ.ส.บ.)
- ช่วงที่ 10 กม.ที่ 5+480 ถึง กม.ที่ 7+200 ระยะทาง 1.720 กิโลเมตร ผิวจราจรกว้าง 6.00 เมตร ยาว 1,720 เมตร ไม่มีเหลี่ยม (ตามแบบ อบจ.ส.บ.) หรือคิดเป็นพื้นที่ลาดยางไม่น้อยกว่า 10,320 ตารางเมตร (ตามแบบ อบจ.ส.บ.)

ขอเสนอราคาจัดทำแบบรูปวงราชการของท้องถิ่น  
 ตามหนังสือ อนุส.บ.ที่ 92/10 / 2555  
 ลงวันที่ 28 / 11 / 65  
 แบบแบ่งแนบที่ 26 / 65  
 .....ประธานกรรมการ  
 ..... กรรมการ  
 ..... กรรมการ  
 ..... กรรมการ

ดูภายในที่

1. VTN Asphalt Hot Mix In-Place Recycling ใช้มาตรฐานกรมทางหลวง ที่ล-ม.410/2542
2. คู่มือปฏิบัติงาน Asphalt Hot Mix In-Place Recycling ส่วนแยกแบบตรจลตบวิวิทางแอสฟัลท์
3. ตำราวิศวกรรมการผสมและตรวจสอบคุณภาพของวัสดุผสม Asphalt Recycled และ Hot Mix Asphalt 2555
4. จุดเริ่มต้นและจุดสิ้นสุดโครงการทางหลวงที่ผู้ควบคุมงานระบุที่แนบมา
5. ระเบียบวิธีที่ใช้ตรวจสอบหรือข้อต่อเชิงพื้นที่อยู่ในคู่มือปฏิบัติงานของช่างผู้ควบคุมงาน
6. กรณีที่แบบและสัญญาจ้างขัดแย้งกันให้ขึ้นอยู่กับรายละเอียดของโครงการที่มีการตรวจรับที่ได้ และช่างผู้ควบคุมงานตัดสิน

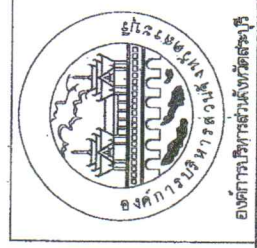

โครงการปรับปรุงถนนลาดยาง สาย สป.ถ1-0052 แยกทางหลวง 3048 (กม.2+550)-บ้านหนองแม่เลี้ยง อ.เสนาห์-ต.พระยาต-ต.หัวปลวก อ.เสนาห์ จ.สระบุรี	นายสุวิทย์ พิเศษ นายช่างโยธาชำนาญงาน	สำรวจและออกแบบ	ผู้ควบคุมงาน
แสดงแบบ	นายสุวิทย์ พิเศษ นายช่างโยธา	เขียนแบบ	ผู้ควบคุมงาน
รูปตัดตามขวาง	นายสุวิทย์ พิเศษ นายช่างโยธา	ตรวจสอบ	ผู้ควบคุมงาน
เลขที่แบบ -	จำนวนแผ่น 5	ไม่ครบ (ส่วน) Not To Scale	ผู้ควบคุมงาน

เห็นสมควร  
 3048/11/65  
 (นายสุวิทย์ พิเศษ)  
 นายช่างโยธาชำนาญงาน  
 อนุมัติ  
 (นายสุวิทย์ พิเศษ)  
 นายช่างโยธาชำนาญงาน



โครงการปรับปรุงถนนลาดยาง สาย สป.ถ1-0052 แยกทางหลวง 3048 (กม.2+550)  
 บ้านหนองเม็กเลี้ยง ต.ตมตาล-ต.พระยาพิชัย จ.สระบุรี  
 ระยะทางรวม 7.160 กิโลเมตร

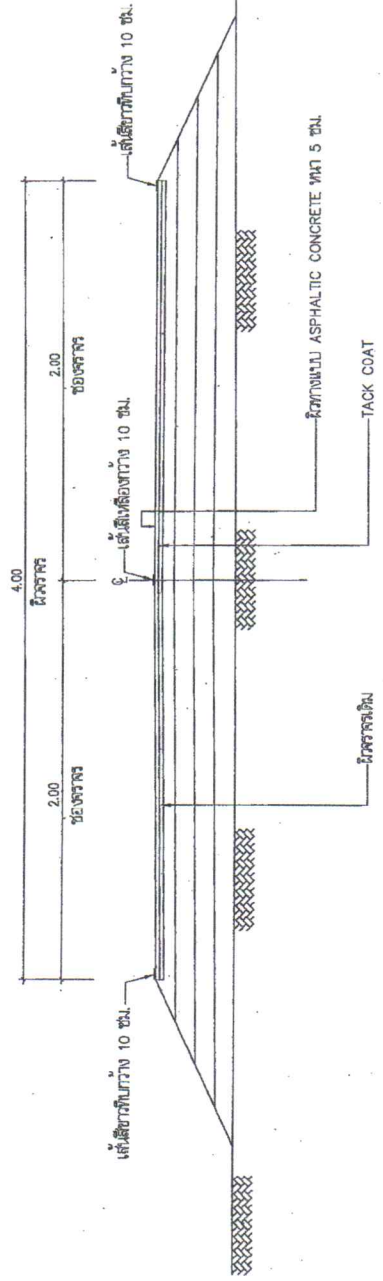

มอบหมายให้ดำเนินการก่อสร้าง  
 ตามคำสั่ง ๑๒๑๐ / ๒๕๖๕  
 ลงวันที่ ๒๘ / ๑๑ / ๖๕  
 แบบแปลนเลขที่ ๑๘ / ๖๕

ประธานกรรมการ  
 กรรมการ  
 กรรมการ  
 กรรมการ

งานปรับปรุงผิวทาง ASPHALT OVERLEY

- ช่วงที่ 9 กม.ที่ 5+440 ถึง กม.ที่ 5+480 ระยะทาง 0.040 กิโลเมตร  
 ผิวจราจรกว้าง 4.00 เมตร ยาว 40 เมตร ไม่มีไหล่ทาง ทน 0.05 ม.  
 หรือคิดเป็นพื้นที่ลาดยางไม่น้อยกว่า 160 ตารางเมตร (ตามแบบ ออ.ส.บ.)

- วัสดุที่ใช้
1. งาน Asphalt Hot Mix In-Place Recycling ใช้มาตรฐานกรมทางหลวงที่ ทล-๓.410/25-42
  2. วัสดุเป็นปฐิงาน Asphalt Hot Mix In-Place Recycling ส่วนออกแบบตรงลวดลายผิวทางแอสฟัลท์

3. สันนิบาติจราจรและตรงลวดลายกรมทางหลวง ธันวาคม 2555
3. จุดเริ่มต้นและจุดสิ้นสุดโครงการข้างผู้ควบคุมงานระบุหน้างาน
4. ระยะเริ่มต้นและจุดสิ้นสุดโครงการข้างผู้ควบคุมงาน
5. กรณีที่แบบและสัญญาจ้างขัดแย้งกันให้ขึ้นอยู่กับดุลยพินิจของคณะกรรมการตรวจรับพัสดุ และข้างผู้ควบคุมงานตัดสิน

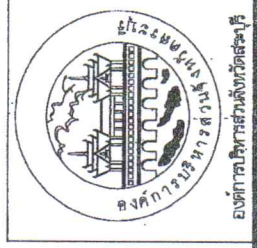

โครงการปรับปรุงถนนสาย สป.ถ1-0052 แยกทางหลวง 3048 (กม.2+550)-บ้านหนองเม็กเลี้ยง ต.ตมตาล-พระยาพิชัย จ.สระบุรี

แสดงแบบ  
 อนุมัติแบบ  
 6

นายสุชาติ พิลาสุข นายสุชาติ พิลาสุข ผู้ควบคุมงานก่อสร้าง	นายสุชาติ พิลาสุข นายสุชาติ พิลาสุข นายสุชาติ พิลาสุข นายสุชาติ พิลาสุข นายสุชาติ พิลาสุข	นายสุชาติ พิลาสุข นายสุชาติ พิลาสุข นายสุชาติ พิลาสุข นายสุชาติ พิลาสุข นายสุชาติ พิลาสุข	นายสุชาติ พิลาสุข นายสุชาติ พิลาสุข นายสุชาติ พิลาสุข นายสุชาติ พิลาสุข นายสุชาติ พิลาสุข
นายสุชาติ พิลาสุข	นายสุชาติ พิลาสุข	นายสุชาติ พิลาสุข	นายสุชาติ พิลาสุข
นายสุชาติ พิลาสุข	นายสุชาติ พิลาสุข	นายสุชาติ พิลาสุข	นายสุชาติ พิลาสุข
นายสุชาติ พิลาสุข	นายสุชาติ พิลาสุข	นายสุชาติ พิลาสุข	นายสุชาติ พิลาสุข
นายสุชาติ พิลาสุข	นายสุชาติ พิลาสุข	นายสุชาติ พิลาสุข	นายสุชาติ พิลาสุข

(นางนงนุช ทองขาว)  
 เจ้าพนักงานพัสดุชำนาญงาน

บัญชีปริมาณงาน

บัญชีปริมาณงาน

ลำดับที่	รายการ	หน่วย	ปริมาณงาน	หน่วยต่อ	ลำดับที่	รายการ	หน่วย	ปริมาณงาน	หน่วยต่อ
1	งานปรับปรุงโครงสร้างทาง								
1.1	-งานฝังท่อระบายน้ำ (ขนาด 150 มม.)	ตร.ม.	7,160						
2	งานผิวทาง								
2.1	-V.M. Tack Coat	ตร.ม.	33,430						
2.2	-งานผิวจราจร Asphaltic Concrete 7M4 0.05 น.	ตร.ม.	33,430	ปูน Tack Coat					
2.3	-งานผิวจราจร Asphalt Hot Mix In-Place Recycling 7M4 0.04 น.	ตร.ม.	9,450						
3	งานผิวไหล่ทาง								
3.1	-V.M. Tack Coat	ตร.ม.	3,288						
3.2	-งานผิวไหล่ทาง Asphaltic Concrete 7M4 0.05 น.	ตร.ม.	3,288	ปูน Tack Coat					
3.3	-งานผิวไหล่ทาง Asphalt Hot Mix In-Place Recycling 7M4 0.04 น.	ตร.ม.	3,150						
4	งานติดตั้งขอบเบี่ยงผิวทาง								
4.1	-ติดตั้งวัสดุเสริมในพลาสติก (สีเหลือง+สีขาว)	ตร.ม.	2,068.50						
4.2	-V.M. RUMBLE STRIPS	ตร.ม.	230.40						
4.3	-V.M. สันเขี่ย	ตร.ม.	3.36						
5	งานป้ายจราจร								
5.1	-ป้ายจราจร (ป้ายเหลือง)	ชุด	1						

รวมยอด

นายสุวิมล วัฒนศิริ  
 11

คณะกรรมการจัดทำแบบประมาณการงานก่อสร้าง  
 อนุมัติโดย : 3910, 2565  
 ลงวันที่ : 28/11/65  
 งบประมาณ : 98/65

ประธานกรรมการ : นายสุวิมล วัฒนศิริ  
 กรรมการ : นายสุวิมล วัฒนศิริ  
 นายสุวิมล วัฒนศิริ  
 นายสุวิมล วัฒนศิริ

รวมยอด

จุดติดต่อกับวิศวกรและเครื่องเขียนแบบวิศวกรรมเปลี่ยนแปลงได้ตามความเหมาะสม โปรดแนบใบเสร็จ  
 อาจเปลี่ยนแปลงได้ตามความเหมาะสม โปรดแนบใบเสร็จของวัสดุและค่าแรง และช่างควบคุมงาน



องค์การวิศวกรรมการศึกษา

โครงการปรับปรุงถนนสาย 308  
 (กม.2+500-กม.2+550) - บ้านดอนน้อย - บ้านดอน - บ้านดอน - บ้านดอน  
 งบจัดสรร : 1,000,000 บาท

บัญชีปริมาณงาน

เลขที่แบบ : -  
 หนาที่ : 7

จำนวนแผ่น : -  
 มาตรฐาน : Not To Scale

นายสุวิมล วัฒนศิริ  
 นายสุวิมล วัฒนศิริ  
 นายสุวิมล วัฒนศิริ  
 นายสุวิมล วัฒนศิริ

นายสุวิมล วัฒนศิริ  
 นายสุวิมล วัฒนศิริ  
 นายสุวิมล วัฒนศิริ  
 นายสุวิมล วัฒนศิริ

นายสุวิมล วัฒนศิริ  
 นายสุวิมล วัฒนศิริ  
 นายสุวิมล วัฒนศิริ  
 นายสุวิมล วัฒนศิริ

นายสุวิมล วัฒนศิริ  
 นายสุวิมล วัฒนศิริ  
 นายสุวิมล วัฒนศิริ  
 นายสุวิมล วัฒนศิริ

นายสุวิมล วัฒนศิริ

นายสุวิมล วัฒนศิริ

นายสุวิมล วัฒนศิริ

นายสุวิมล วัฒนศิริ



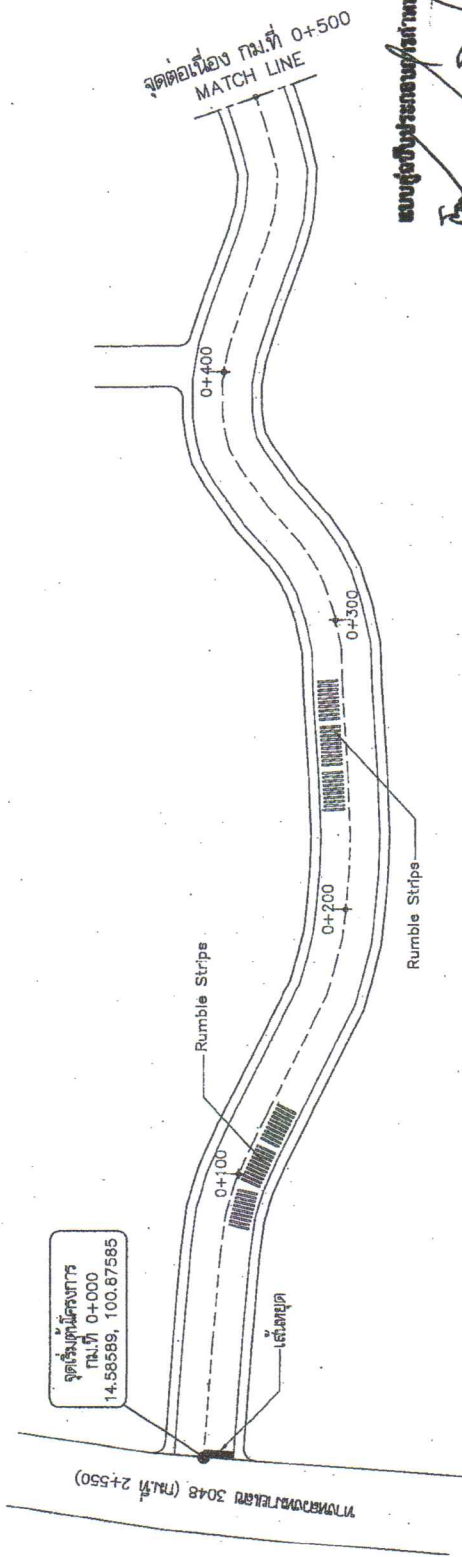

จุดเริ่มต้นโครงการ  
กม.ที่ 0+000  
14.58589, 100.87585



**แบบร่างโครงการถนน**

คณะกรรมการจัดตั้งศูนย์ราชการภาคใต้  
ตามคำสั่ง องค์การฯ ที่ 3810 / 2565  
ลงวันที่ 28 / 11 / 65  
แบบแปลนเลขที่ 28 / 65

ประธานกรรมการ  
กรรมการ  
กรรมการ  
กรรมการ

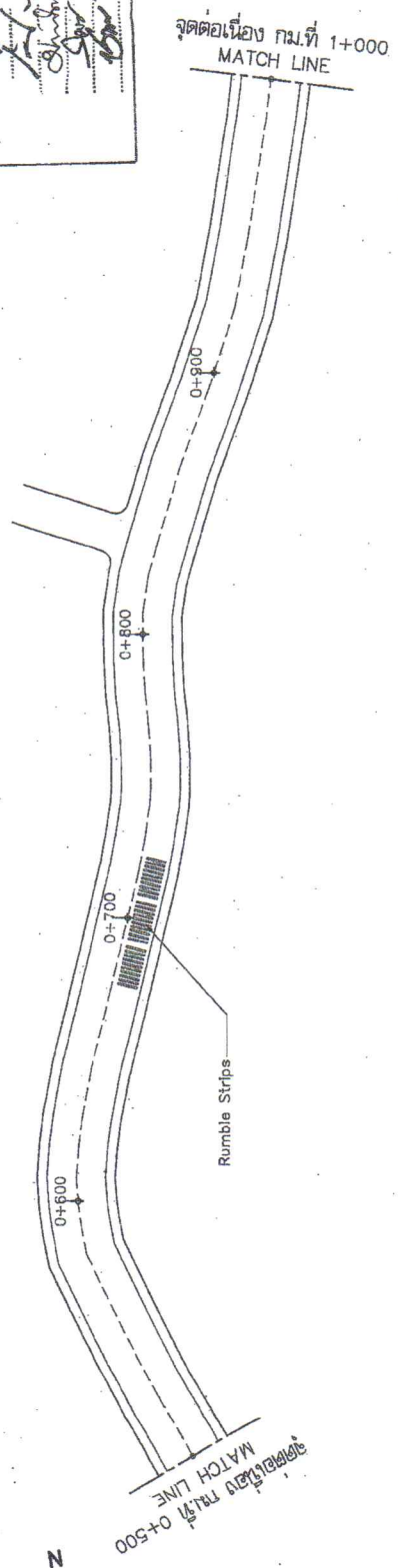

**ผ่านจุดตัด**

Yes

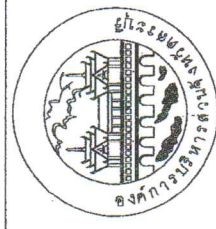

องค์การสาธารณูปโภค

โครงการปรับปรุงถนนสาย 3048 (กม.2+550)-บ้านดอนน้อย ส.ต.ต.ส.พ.ช.ส.ท.บ.ส. (บ.ส.ท. ๕๒๕)

แสดงแบบ  
แสดม Sta.0+000 - Sta.1+000

เลขที่แบบ - 8

นายผู้จัด กิจการ  
นายช่างเขียนแบบ  
นายช่างสำรวจ  
นายช่างเขียน  
นายช่างเขียน  
นายช่างเขียน

จำนวนแผ่น -  
แผ่นที่ 8

จำนวนเส้น Not To Scale

นายช่างเขียน  
นายช่างเขียน  
นายช่างเขียน  
นายช่างเขียน

ท.บ.บ.บ.

-จุดตัดที่ป้ายจราจรและเครื่องหมายทางแยกเปลี่ยนแปลงได้ตลอดเวลา กรุณาแจ้ง  
การเปลี่ยนแปลงได้ตลอดเวลา กรุณาแจ้ง

(นายบัญชา ทองขาว)  
เจ้าพนักงานเทคนิคชำนาญงาน



จุดต่อในอง กม.ที่ 1+000  
MATCH LINE

จุดต่อในอง กม.ที่ 1+500  
MATCH LINE

Rumble Strips  
1+100  
1+200  
1+300  
1+400

หมายเหตุ

-จุดติดตั้งป้ายจราจรและเครื่องหมายจราจรอาจเปลี่ยนแปลงได้ตามความเหมาะสม ประสิทธิภาพจราจร  
อาจเปลี่ยนแปลงได้ตามความเหมาะสม ให้อยู่ในดุลยพินิจของคณะกรรมการ และช่างควบคุมงาน

คณะกรรมการที่ปรึกษาโครงการฯ  
 หมายเลขสัญญาที่ 9210 / 0565  
 วันที่ 28 / 11 / 65  
 หมายเลขแผ่นที่ 28 / 65

ประธานกรรมการ  
 กรรมการ  
 กรรมการ  
 กรรมการ



จุดต่อในอง กม.ที่ 2+000  
MATCH LINE

Rumble Strips  
1+700  
1+800  
1+900

สำเนาถูกต้อง

ระบบบัญชีระบบบัญชีระบบบัญชี

จุดต่อในอง กม.ที่ 1+500  
MATCH LINE



องค์การขนส่งทางบก  
กรมการขนส่งทางบก

โครงการปรับปรุงถนนสาย 308 (Km.2+550) - บ้านดอนน้อย - บ้านดอนใหญ่ - บ้านดอนน้อย - บ้านดอนใหญ่ - บ้านดอนน้อย - บ้านดอนใหญ่	นายวิชาญ พงศ์ นายวิชาญ พงศ์ นายวิชาญ พงศ์ นายวิชาญ พงศ์ นายวิชาญ พงศ์	นายวิชาญ พงศ์ นายวิชาญ พงศ์ นายวิชาญ พงศ์ นายวิชาญ พงศ์ นายวิชาญ พงศ์	นายวิชาญ พงศ์ นายวิชาญ พงศ์ นายวิชาญ พงศ์ นายวิชาญ พงศ์ นายวิชาญ พงศ์	นายวิชาญ พงศ์ นายวิชาญ พงศ์ นายวิชาญ พงศ์ นายวิชาญ พงศ์ นายวิชาญ พงศ์
แสดงแบบ	แสดงแบบ	ตรวจสอบ	ตรวจสอบ	ตรวจสอบ
เลขที่แบบ	จำนวนแผ่น	มาตราส่วน Not To Scale		
-	9			

เจ้าพนักงานพัสดุชำนาญงาน

นายวิชาญ พงศ์  
ผู้อำนวยการโครงการฯ



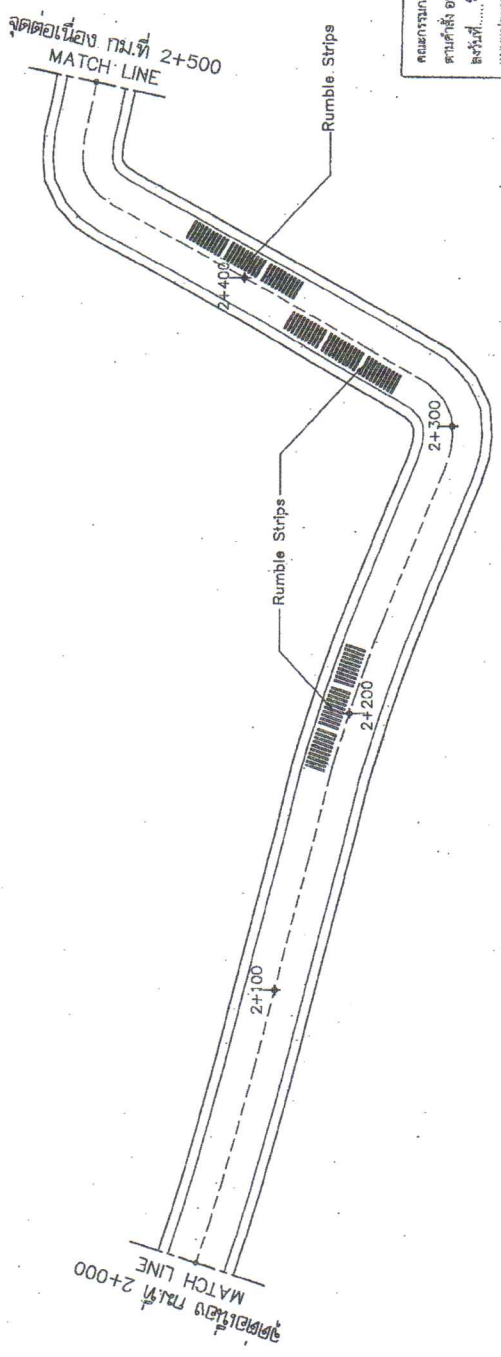

คณะกรรมการจัดทำแบบขุดเจาะถนน  
 ตามคำสั่ง อนุกรมฯ ที่ 98/10 / 2565  
 ลงวันที่ 08/11/65  
 แบบแปลนเลขที่ 98/65

ประธานกรรมการ  
 กรรมการ  
 กรรมการ  
 กรรมการ

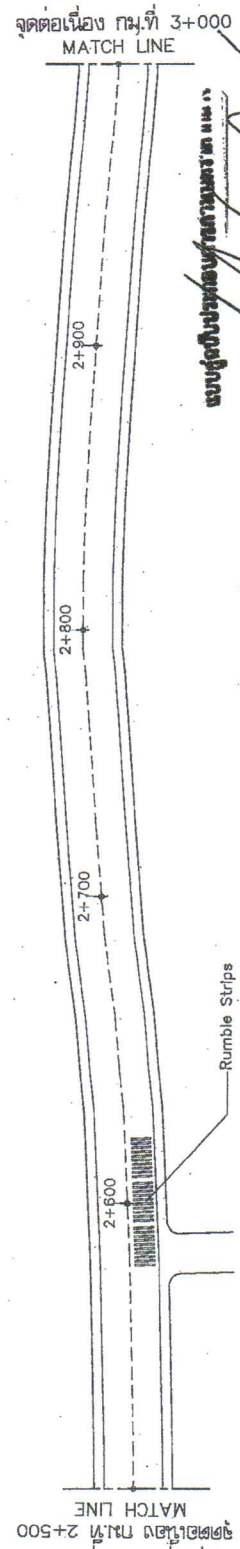

สำนักงานช่าง  
 2565

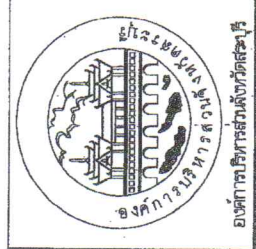

องค์การบริการส่วนจังหวัดสงขลา  
 2 หมู่ 10 ตำบลท่าช้าง อำเภอเมืองสงขลา จังหวัดสงขลา

นายวิชาญ ทนงพานิช  
 วิศวกร  
 นายวิชาญ ทนงพานิช  
 วิศวกร  
 นายวิชาญ ทนงพานิช  
 วิศวกร  
 นายวิชาญ ทนงพานิช  
 วิศวกร

จำนวนแผ่น 10  
 10

Not To Scale

หน้า 1 จาก 1

จุดตัดกับเขตรักษาพันธุ์สัตว์ป่าและเขตรักษาพันธุ์สัตว์ป่าห้วยขาแข้ง และเขตรักษาพันธุ์สัตว์ป่าทุ่งใหญ่นเรศวร

อาคารเปลี่ยนแปลงได้ตามความเหมาะสม ให้อยู่ในเขตของที่ดินของโครงการฯ และข้างถนน

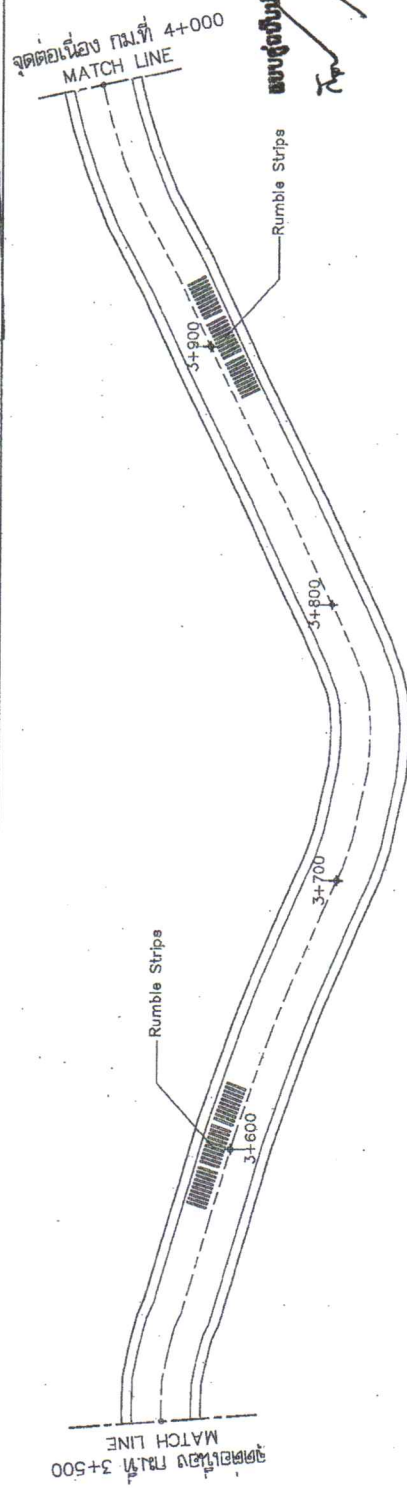
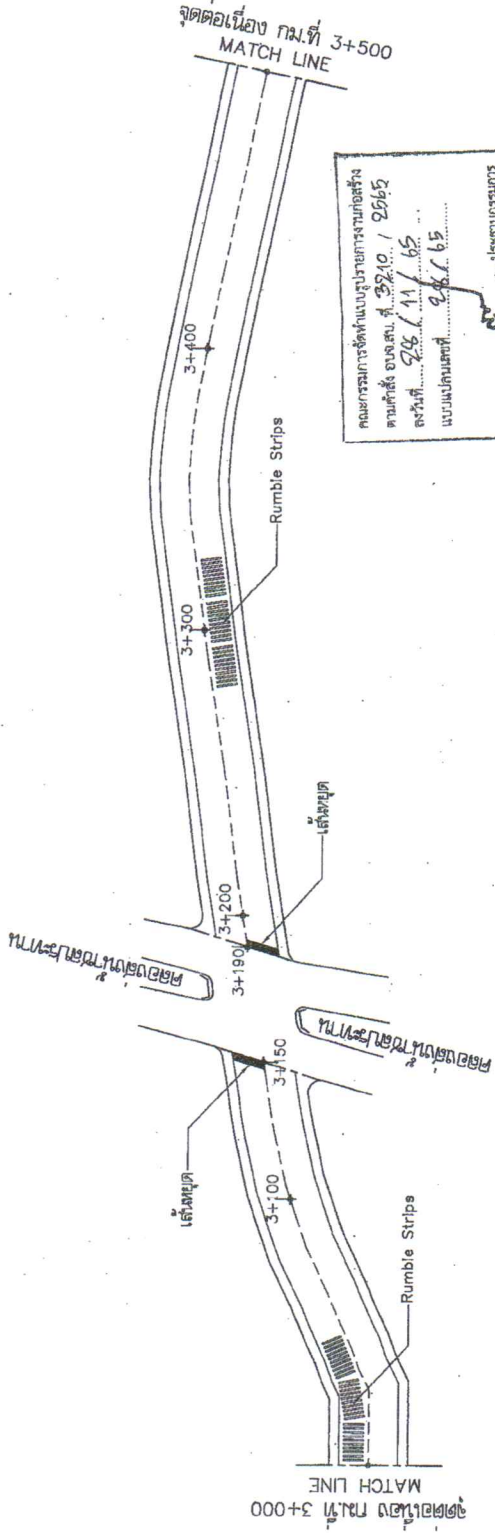

โครงการปรับปรุงถนน ๒ เลน ๒-032 หมายเลข ๓๐๕  
(กม.ที่ 2+550 - 3+000) - บ้านดอนเมือง, อ.เมือง - อ.พญาศรี - อ.เมือง  
อ.เมือง ๒๕๖๕

แสดงแบบ  
แนวลบ Sta. 3+000 - Sta. 4+000

เลขที่แบบ -    ผนังที่ II

จำนวนแผ่น -    11

องค์การบริหารส่วนจังหวัดสุพรรณบุรี

นายวิชาญ ใจใส นายวิชาญ ใจใส	ตำแหน่ง/ตำแหน่ง ผู้ควบคุมงาน/ผู้ควบคุมงาน	ตำแหน่ง/ตำแหน่ง ผู้ควบคุมงาน/ผู้ควบคุมงาน	ตำแหน่ง/ตำแหน่ง ผู้ควบคุมงาน/ผู้ควบคุมงาน
นายวิชาญ ใจใส นายวิชาญ ใจใส	ตำแหน่ง/ตำแหน่ง ผู้ควบคุมงาน/ผู้ควบคุมงาน	ตำแหน่ง/ตำแหน่ง ผู้ควบคุมงาน/ผู้ควบคุมงาน	ตำแหน่ง/ตำแหน่ง ผู้ควบคุมงาน/ผู้ควบคุมงาน
นายวิชาญ ใจใส นายวิชาญ ใจใส	ตำแหน่ง/ตำแหน่ง ผู้ควบคุมงาน/ผู้ควบคุมงาน	ตำแหน่ง/ตำแหน่ง ผู้ควบคุมงาน/ผู้ควบคุมงาน	ตำแหน่ง/ตำแหน่ง ผู้ควบคุมงาน/ผู้ควบคุมงาน
นายวิชาญ ใจใส นายวิชาญ ใจใส	ตำแหน่ง/ตำแหน่ง ผู้ควบคุมงาน/ผู้ควบคุมงาน	ตำแหน่ง/ตำแหน่ง ผู้ควบคุมงาน/ผู้ควบคุมงาน	ตำแหน่ง/ตำแหน่ง ผู้ควบคุมงาน/ผู้ควบคุมงาน

เจ้าพนักงานเทคนิค (ช่างเทคนิค)  
เจ้าพนักงานเทคนิค (ช่างเทคนิค)  
เจ้าพนักงานเทคนิค (ช่างเทคนิค)  
เจ้าพนักงานเทคนิค (ช่างเทคนิค)

วันที่ ๒๕ / ๑๑ / ๖๕

ผู้ควบคุมงาน

จุดตัดกับบ่อชลประทานและเครื่องผสมภายในเขตทางอาจเปลี่ยนแปลงได้ตามความเหมาะสม โปรดทำเบาะรอง  
อาจเปลี่ยนแปลงได้ตามความเหมาะสม เพื่อความปลอดภัยของตัวรถและคนขับ และช่วงควบคุมงาน





จุดต่อโดย MATCH LINE กม.ที่ 4+000

Rumble Strips

4+100

4+200

4+300

จุดต่อโดย MATCH LINE กม.ที่ 4+500

Rumble Strips

Rumble Strips

แบบร่างโดย นายวิชาญ นพคุณวิทย์

คณะกรรมการจัดทำแบบร่างการจราจร  
 ครั้งที่ ๑๒๑๐ / ๒๕๖๕  
 ลงวันที่ ๒๘ / ๑๑ / ๖๕  
 แบบร่างเลขที่ ๒๔ / ๖๕

นายวิชาญ นพคุณวิทย์  
 วิศวกรจราจร  
 วิศวกรจราจร  
 วิศวกรจราจร



จุดต่อโดย MATCH LINE กม.ที่ 4+500

Rumble Strips

4+600

4+700

4+800

4+900

Rumble Strips

จุดต่อโดย MATCH LINE กม.ที่ 5+000

สถานีจุดต่อ



องค์การบริการส่วนกลางวิศวกรรมศาสตร์

โครงการปรับปรุงทางหลวง สาย กม.๓๐-๓๐๕ แขวงถนน ๓๐๕ (กม.๒+๕๐๐)-บ้านฉางใหม่ ส.๓๓๓-๓+๖๖๖๖-๓+๖๖๖๖

แผนผัง

แบริดจ์ กม.๓+๐๐๐ - กม.๕+๐๐๐

เลขที่แบบ - - - - -

แผ่นที่ 12

จำนวนแผ่น - - - - -

จำนวนชิ้น Not To Scale

นายวิชาญ นพคุณวิทย์

นายวิชาญ นพคุณวิทย์

นายวิชาญ นพคุณวิทย์

นายวิชาญ นพคุณวิทย์

นายวิชาญ นพคุณวิทย์

นายวิชาญ นพคุณวิทย์

นายวิชาญ นพคุณวิทย์

นายวิชาญ นพคุณวิทย์

นายวิชาญ นพคุณวิทย์

นายวิชาญ นพคุณวิทย์

นายวิชาญ นพคุณวิทย์

นายวิชาญ นพคุณวิทย์

นายวิชาญ นพคุณวิทย์

นายวิชาญ นพคุณวิทย์







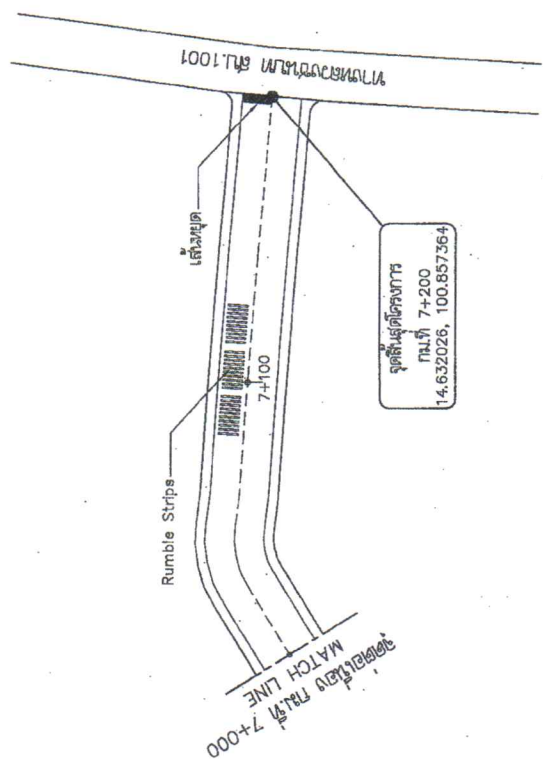

นายสุวิทย์ วัฒนศิริ  
 วิศวกร  
 ๒๕๖๕

คณะกรรมการจัดทำแบบแปลนโครงการก่อสร้าง  
 ถนนสาย ๑๑๖ / ๑๑๖๕  
 ลงวันที่ ๑๘ / ๑๑ / ๖๕  
 แบบแปลนเลขที่ ๑๑ / ๖๕  
 ประธานกรรมการ  
 กรรมการ  
 กรรมการ  
 กรรมการ

อำนาจผู้ถือ

๒๕๖๕

 องค์การบริการส่วนจังหวัดชลบุรี	โครงการปรับปรุงถนนสาย ๑๑๖-๐๑๒ ยาวตลอด ๓๐๘ (กม.๒-๕๕๐)-บ้านดอนเมือง อ.สัตหีบ-อ.พนมสารคาม-อ.สัตหีบ อ.สัตหีบ อ.สัตหีบ	นายสุวิทย์ วัฒนศิริ นายสุวิทย์ วัฒนศิริ ผู้ควบคุมงาน	ตำแหน่ง วิศวกร	นายสุวิทย์ วัฒนศิริ นายสุวิทย์ วัฒนศิริ นายสุวิทย์ วัฒนศิริ นายสุวิทย์ วัฒนศิริ นายสุวิทย์ วัฒนศิริ	ตำแหน่ง วิศวกร วิศวกร วิศวกร วิศวกร วิศวกร	นายสุวิทย์ วัฒนศิริ นายสุวิทย์ วัฒนศิริ นายสุวิทย์ วัฒนศิริ นายสุวิทย์ วัฒนศิริ นายสุวิทย์ วัฒนศิริ	ตำแหน่ง วิศวกร วิศวกร วิศวกร วิศวกร วิศวกร	นายสุวิทย์ วัฒนศิริ นายสุวิทย์ วัฒนศิริ นายสุวิทย์ วัฒนศิริ นายสุวิทย์ วัฒนศิริ นายสุวิทย์ วัฒนศิริ	ตำแหน่ง วิศวกร วิศวกร วิศวกร วิศวกร วิศวกร	นายสุวิทย์ วัฒนศิริ นายสุวิทย์ วัฒนศิริ นายสุวิทย์ วัฒนศิริ นายสุวิทย์ วัฒนศิริ นายสุวิทย์ วัฒนศิริ	ตำแหน่ง วิศวกร วิศวกร วิศวกร วิศวกร วิศวกร	นายสุวิทย์ วัฒนศิริ นายสุวิทย์ วัฒนศิริ นายสุวิทย์ วัฒนศิริ นายสุวิทย์ วัฒนศิริ นายสุวิทย์ วัฒนศิริ	ตำแหน่ง วิศวกร วิศวกร วิศวกร วิศวกร วิศวกร
	แสดงแบบ	แบบแปลน Sta. 7+000 - Sta. 7+200	จำนวนแผ่น	15	เลขที่แบบ	15	มาตราส่วน	Not To Scale	ผู้ควบคุมงาน ๒๕๖๕	นายสุวิทย์ วัฒนศิริ ผู้ควบคุมงาน			

วัตถุประสงค์  
 - จุดติดตั้งป้ายจราจรและเครื่องหมายจราจรเปลี่ยนแปลงได้ตลอดเวลา ประสิทธิภาพสูง  
 - ยากเปลี่ยนแปลงได้ตลอดเวลา ประสิทธิภาพสูง ให้อยู่ในจุดติดตั้งของถนนจราจร และข้างทาง







กระทรวงศึกษาธิการ  
 กรมส่งเสริมการศึกษาระดับอุดมศึกษา  
 กรุงเทพมหานคร

**ข้อกำหนดเกี่ยวกับกรให้วัสดุก่อสร้างและครุภัณฑ์ตามสัญญาก่อสร้างเพื่อส่งเสริมการได้  
 สินค้า/ผลิตภัณฑ์ ที่ผลิตในประเทศ**

- ผู้รับจ้างต้องใช้วัสดุหรือครุภัณฑ์ที่ผลิตในประเทศในส่วนหนึ่งของงานก่อสร้าง (ถ้ามี) ตาม  
 โครงการก่อสร้างโดยมีเงื่อนไขว่าผู้รับจ้างต้องจัดหาวัสดุที่เป็นผลิตภัณฑ์ที่ผลิตภายใน  
 ประเทศไม่น้อยกว่าร้อยละ 60 ของมูลค่าก่อสร้างที่ใช้ในโครงการก่อสร้างนี้ซึ่งได้หาก  
 งานก่อสร้างนี้ใช้วัสดุหรือครุภัณฑ์ที่มีแหล่งผลิตใช้วัสดุหรือครุภัณฑ์ที่มีแหล่งผลิตเป็นต้น  
 ภายในประเทศในรายการร้อยละ 60 ของปริมาณเหล็กที่ใช้ตามสัญญาก่อสร้างนี้
- ผู้รับจ้างของส่วนแผนการให้วัสดุหรือครุภัณฑ์ที่มีแหล่งผลิตในประเทศ (ใน  
 ประเภทตามสัญญาจ้างก่อสร้างมีตามเอกสารแนบ 2 และ 3) และ 3 (ภาค  
 หมวด 3 เฉพาะกรณีที่เป็นงานก่อสร้างที่ใช้วัสดุหรือครุภัณฑ์ที่เป็นเหล็ก) ให้ผู้รับจ้างมอบ  
 เสาที่กินตามในสัญญาจ้าง (ถ้ามี) พร้อมทั้งจัดทำ 30 วันหลังลงนามในสัญญาจ้าง  
 ก่อสร้างกรผู้รับจ้างไม่มอบตามเวลาที่กำหนด และผู้รับจ้างต้องสัญญาว่าจะมี  
 สิทธิยกเลิกสัญญาได้
- ผู้รับจ้างต้องแสดงหลักฐานเพื่อประกอบการพิจารณาว่าผู้รับจ้างหรือผู้รับจ้างเป็น  
 ผู้ผลิตหรือผู้ผลิตในประเทศอย่างไร โดยยื่นหลักฐานที่แสดงว่าผู้รับจ้างหรือผู้รับจ้างเป็นผู้  
 ผลิตในประเทศอย่างไร โดยยื่นหลักฐานที่แสดงว่าผู้รับจ้างหรือผู้รับจ้างเป็นผู้ผลิตในประเทศ  
 หรือผู้รับจ้างหรือผู้รับจ้างเป็นผู้ผลิตในประเทศหรือไม่ ดังนี้

- ส่วนที่รับหรือผลิตในประเทศ Made in Thailand (M.I.T) ซึ่งออกโดย  
 สมาคมอุตสาหกรรมแห่งประเทศไทย
- เอกสารสินค้า ที่แสดงว่ามีสินค้าที่ผลิตในประเทศไทย
- หลักฐานแสดงที่ตั้งของแหล่งผลิต ที่สามารถแสดงได้ว่าเป็นวัสดุหรือครุภัณฑ์  
 เป็นผลิตภัณฑ์ในประเทศ เช่นบ้านแห่งหนึ่งไม่เปิด ทำพยาย ผลิตเป็นต้น

ภาคผนวก 2

โครงการก่อสร้างที่ดำเนินการให้วัสดุก่อสร้างในประเทศ

โครงการ.....  
 รายการวัสดุหรือครุภัณฑ์ที่ใช้ในโครงการ  
 และกรใช้วัสดุก่อสร้างในประเทศ

ลำดับ	รายการ	หน่วย	ปริมาณ	ราคาต่อหน่วย (บาท)	เป็นเงิน (บาท)	ที่จัด ในประเทศ	ที่จัด ต่างประเทศ
๑							
๒							
๓							
๔							
๕							
รวม							
มูลค่า (ร้อยละ)							

ลงชื่อ..... (ผู้บัญชาการผู้รับจ้าง)

989/๒๕๖๕

ขอต่อหน่วยที่ได้ปรากฏในโครงการที่แนบมาไว้ใช้วัสดุก่อสร้างในประเทศ เป็น  
 ราคาตามใบแจ้งปริมาณงานและราคาซึ่งแนบมาอยู่ภายใต้สัญญาจ้างครั้งนี้คือ  
 ที่ กศ.(กท) ๐4๐5.2 / ๖52 ๑๖ 17 ที่ขาย 2562 (๖52) และกรณีผู้รับจ้าง  
 ด้ยวิธีที่กล่าวมาข้างต้น ไม่เป็นไปตามที่สัญญาจ้างที่กำหนดไว้  
 การซื้อขายกันกับวันที่ ๖52

โครงการ.....  
 รายการวัสดุหรือครุภัณฑ์ที่ใช้ในโครงการ  
 และกรใช้วัสดุก่อสร้างในประเทศ

ปริมาณเหล็กที่ใช้ในโครงการ ๑๐๐ (ตัน)

คณะกรรมการจัดทำแบบประมาณการก่อสร้าง  
 ตามคำสั่ง ๑๒๑๒๖.๓  
 ลงวันที่ ๑๕ / ๑๑ / ๖๕  
 แบบประมาณการที่ ๑๑ / ๖๕

นาย.....  
 ประธานกรรมการ  
 กรรมการ  
 กรรมการ  
 กรรมการ

ลำดับ	รายการ	หน่วย	ปริมาณ	ราคาต่อหน่วย (บาท)	เป็นเงิน (บาท)	ที่จัด ในประเทศ	ที่จัด ต่างประเทศ
๑							
๒							
๓							
๔							
รวม							
มูลค่า (ร้อยละ)							

ลงชื่อ..... (ผู้บัญชาการผู้รับจ้าง)

นางสาว.....  
 ผู้อำนวยการ  
 กรมส่งเสริมการศึกษาระดับอุดมศึกษา  
 กรุงเทพมหานคร



ประเภทป้ายจราจรทางจราจร (พท)

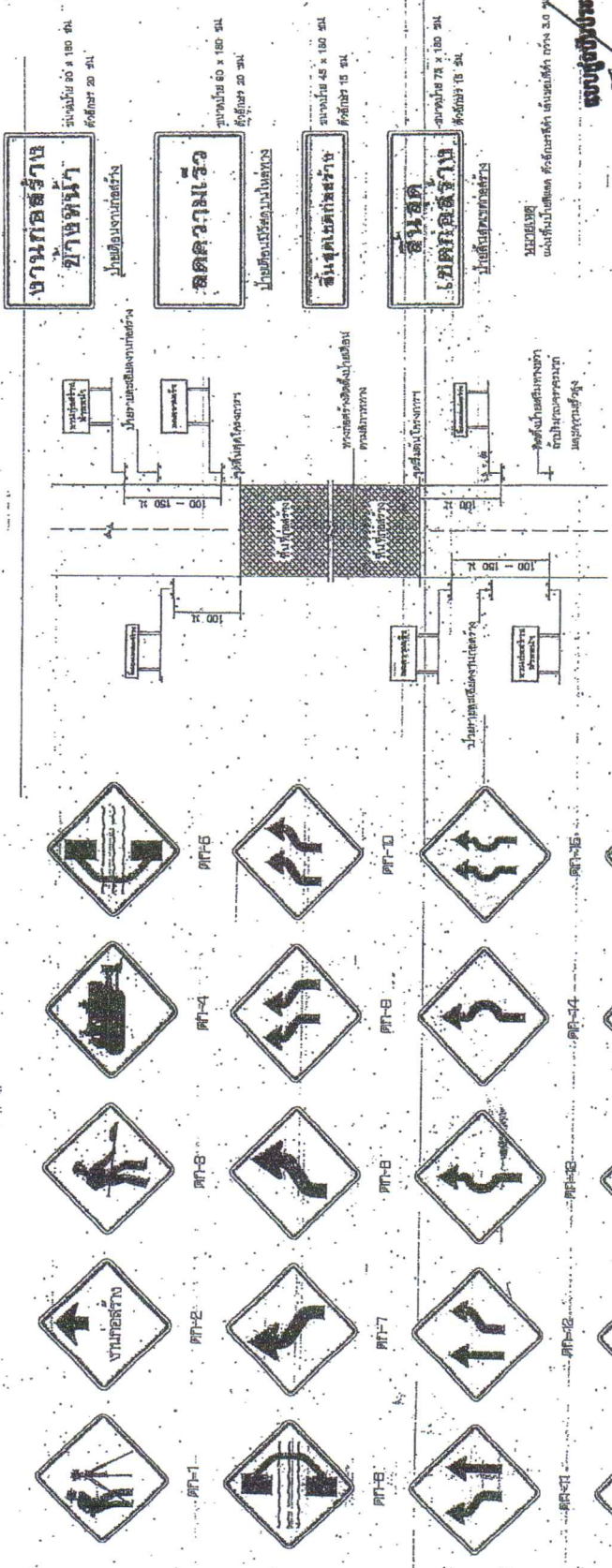

- ชานก้อสร้าง**  
ขนาด 60 x 180 ซม.  
สีพื้น 20 ซม.
- ป้ายเตือนจราจร**  
ขนาด 60 x 180 ซม.  
สีพื้น 20 ซม.
- ลดความเร็ว**  
ขนาด 60 x 180 ซม.  
สีพื้น 20 ซม.
- สัญญาณจราจร**  
ขนาด 48 x 180 ซม.  
สีพื้น 15 ซม.
- สัญญาณจราจร**  
ขนาด 78 x 180 ซม.  
สีพื้น 15 ซม.

SECRET  
ห้ามทำซ้ำโดยไม่ได้รับอนุญาต

สัญญาซื้อขายแบบรวม  
แสดงการติดตั้งป้ายจราจรทางจราจร

แสดงการติดตั้งป้ายจราจรทางจราจร

หมายเหตุ

1. ระบุขนาดของป้ายจราจรทางจราจรตามที่ระบุไว้
- 1.1 ระบุขนาดของป้ายจราจรทางจราจรตามที่ระบุไว้
- 1.2 ระบุขนาดของป้ายจราจรทางจราจรตามที่ระบุไว้
2. ป้ายจราจรที่ติดตั้งบนเสาสูง 500 มม. หรือสูงกว่า ให้ใช้เสาที่ติดตั้งบนเสาสูง 100 มม. หรือสูงกว่า
3. ป้ายจราจรที่ติดตั้งบนเสาสูง 500 มม. หรือสูงกว่า ให้ใช้เสาที่ติดตั้งบนเสาสูง 100 มม. หรือสูงกว่า
4. ป้ายจราจรที่ติดตั้งบนเสาสูง 500 มม. หรือสูงกว่า ให้ใช้เสาที่ติดตั้งบนเสาสูง 100 มม. หรือสูงกว่า
- 4.1 ระบุขนาดของป้ายจราจรทางจราจรตามที่ระบุไว้
- 4.2 ระบุขนาดของป้ายจราจรทางจราจรตามที่ระบุไว้
- 4.3 ระบุขนาดของป้ายจราจรทางจราจรตามที่ระบุไว้
- 4.4 ระบุขนาดของป้ายจราจรทางจราจรตามที่ระบุไว้

ประเภทป้ายจราจรทางจราจร (พท)

ลำดับ	ชื่อของป้าย	รูป
1	ห้ามรถบรรทุก	พท-1
2	ห้ามรถจักรยานยนต์	พท-2
3	ห้ามรถจักรยาน	พท-3
4	ห้ามรถจักรยานยนต์	พท-4
5	ห้ามรถจักรยาน	พท-5
6	ห้ามรถจักรยานยนต์	พท-6
7-24	ห้ามรถจักรยานยนต์	พท-7 ถึง พท-24
25-28	ห้ามรถจักรยานยนต์	พท-25 ถึง พท-28

รายละเอียดของป้ายจราจร  
แบบรวม  
สีพื้น 20 ซม.  
สีพื้น 15 ซม.



พท-25  
พท-26

คณะกรรมการจัดทำแบบร่างป้ายจราจรทางจราจร  
คนดำเนิน อว.สน.ที่ 2210 / 2565  
วันที่ 24 / 11 / 65  
วันที่ 14 ตุลาคม 2565

ประธานกรรมการ  
กรรมการ  
กรรมการ  
กรรมการ

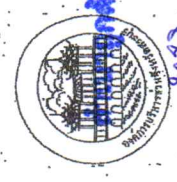

นางนงนุช ทองขาว  
เจ้าพนักงานพัสดุชำนาญงาน









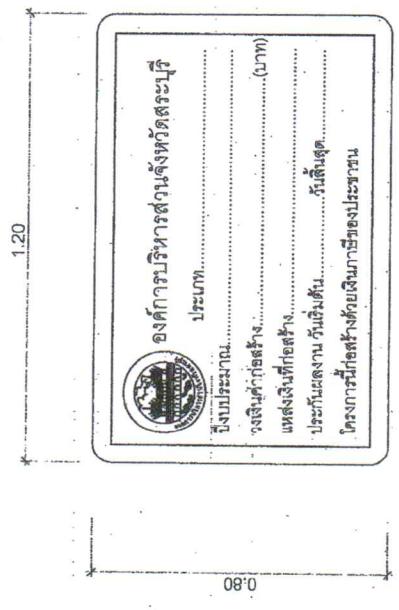

ด้านหน้า

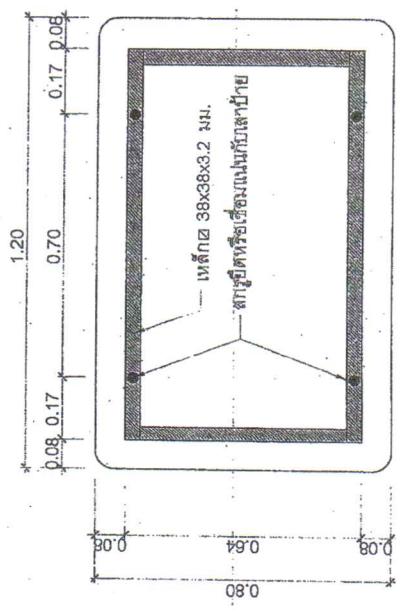

ด้านหลัง

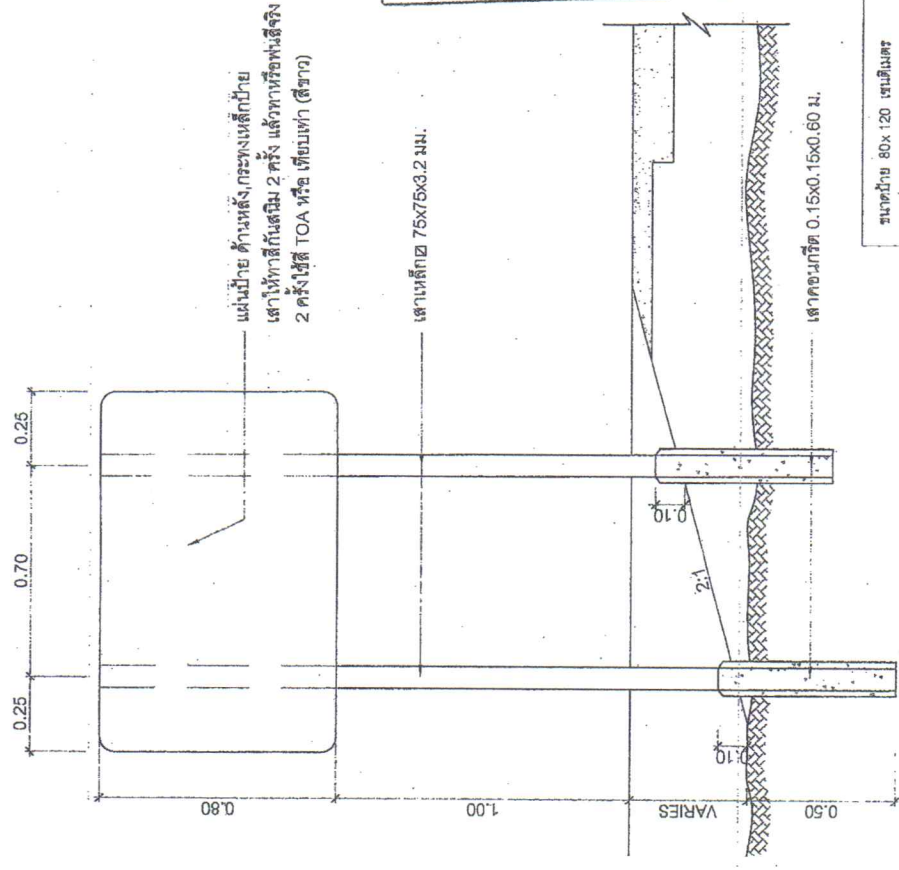

แสดงการปักเสาป้าย

คณะกรรมการจัดทำแบบรายการงานก่อสร้าง  
ตามคำสั่ง ของ สบ. ๑๒/๑๐ / ๒๕๖๕  
ครั้งที่ ๑๒ / ๑๐ / ๖๕  
แบบแปลนเลขที่ ๑๒ / ๖๕

ประธานกรรมการ  
กรรมการ  
กรรมการ  
กรรมการ

นาย.....  
นาย.....  
นาย.....  
นาย.....

ขนาดป้าย 80x 120 เซนติเมตร  
วัสดุที่ใช้ วัสดุชนิดเหล็กแผ่นชุบสังกะสีขนาด 1.2 มม. ตาม มอก. 389  
เลขเหล็กถ 75x75x3.2 มิลลิเมตร

การติดตั้ง ติดตั้ง ชุดเริ่มต้นของโครงการหรือบริเวณใกล้เคียง

โครงการ  
หมายเหตุ 1. พื้นป้ายสติกเกอร์สีและจะเชื่อมแสงกับดวงจันทร์  
2. เส้นกับระบบบ้านสติกเกอร์สีชาวจะเชื่อมแสงกับดวงจันทร์  
3. ส่วนนี้สีและทาสีกันสนิมหรือสีชาวจะเป็น  
สติกเกอร์สีชาวจะเชื่อมแสงกับดวงจันทร์

นางนงนุช ทองชาว  
เจ้าพนักงานพัสดุชำนาญงาน



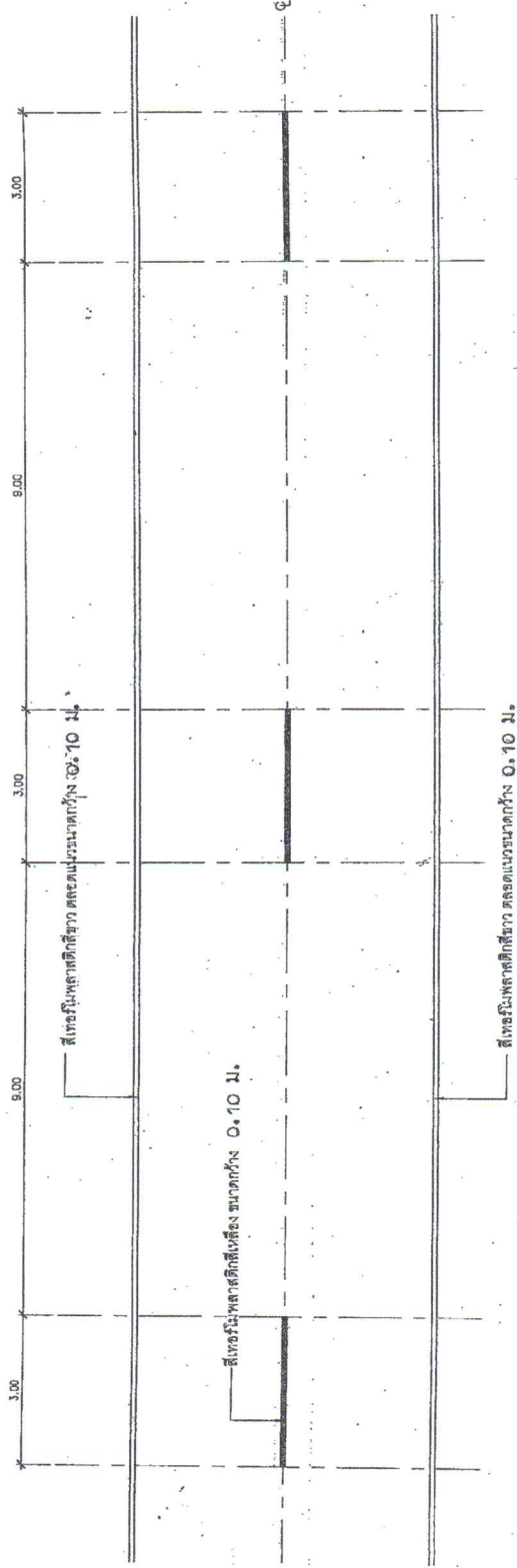
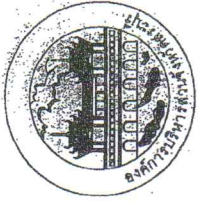

แบบร่างสถาปัตย์  
 11/11/65

รายการประกอบแบบได้เส้นผิวจราจร  
 1. เส้นแบ่งทิศทางจราจร ใช้เส้นสี่เหลี่ยมขนาดกว้าง 10 ซม. ที่เส้นที่กึ่งกลาง  
 ผิวจราจรให้เป็นเส้นสี่เหลี่ยม แบ่งทิศทางของจราจรบนสายทาง 2 ช่อง  
 จาจรในบริเวณที่ยอมให้รถตรงขึ้นหน้าก็ได้ลงทิศทาง ขนาดความยาว  
 และการเว้นช่องของเส้นแบ่งกำหนดไว้ดังนี้  
 - นอกเขตชุมชน เส้นยาว 3.00 ม. เว้นช่อง 9.00 ม.  
 - ในเขตชุมชนเป็นยาว 1.00 ม. เว้นช่อง 3.00 ม.  
 - เส้นที่บริเวณเป็นเส้นสี่เหลี่ยมใช้เป็นเส้นแบ่งทิศทางจราจรในบริเวณที่ห้ามแซง  
 2. เส้นขอบทางให้ใช้เส้นทับสีขาว กว้าง 10 ซม. ทั้ง 2 ข้าง ตลอดแนว.

อำนาจท้องถิ่น

๒๖

(นางนงนุช ทองขาว)  
 เจ้าพนักงานพัสดุชำนาญงาน





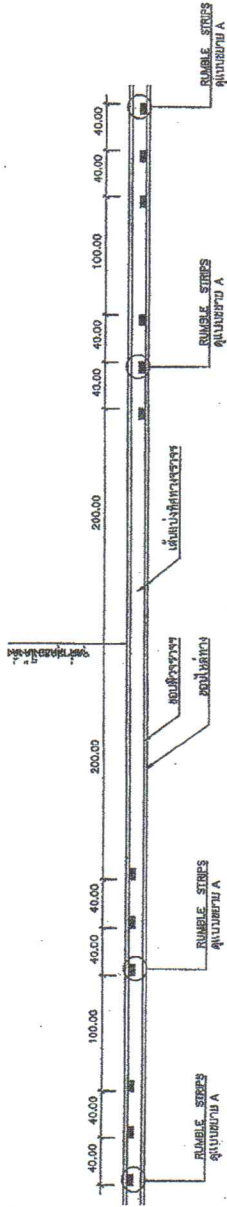

แบบ RUMBLE STRIPS บนทางลาดชัน

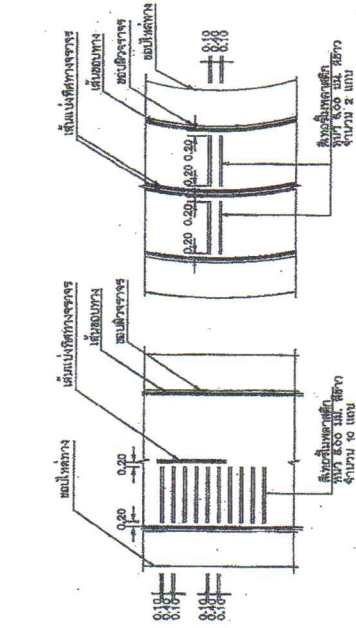
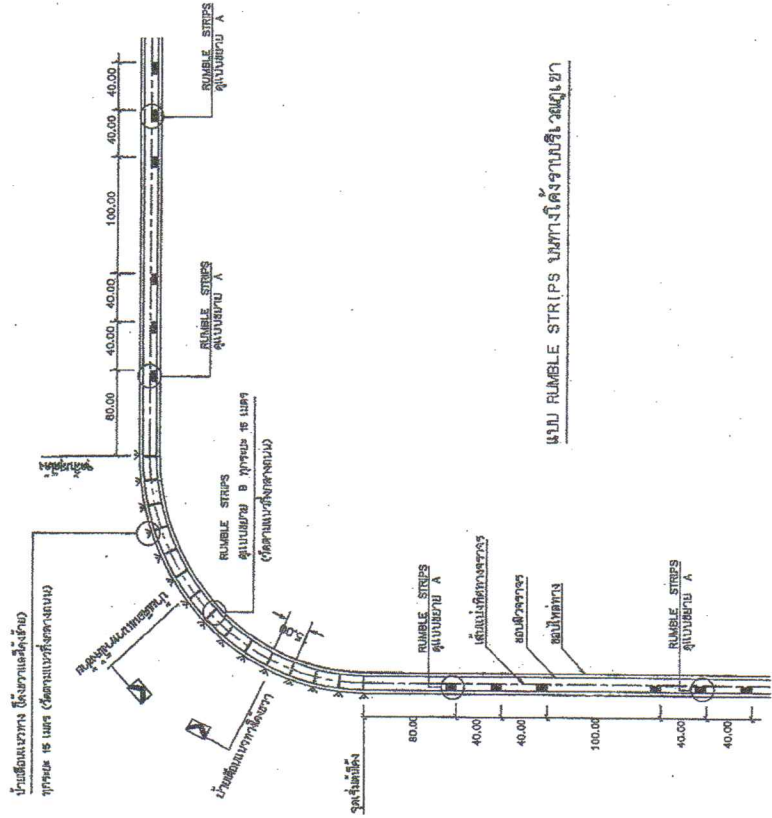

แบบ RUMBLE STRIPS A

แบบ RUMBLE STRIPS B

แบบ RUMBLE STRIPS บนทางโค้งจากบนซ้าย เจดเจด ยา

คณะกรรมการจัดทำแบบแปลนการจราจรเมืองสูง  
 สน.คส.ส. ๑๒/๑๐ / ๒๕๖๕  
 ลงวันที่ ๑๘ / ๑ / ๒๕  
 แบบแปลนเลขที่ ๑๘ / ๑๖

..... ประธานกรรมการ  
 ..... กรรมการ  
 ..... กรรมการ  
 ..... กรรมการ

รายการประกอบแบบ

1. วัสดุฯ ทรายละเอียด ๒๕๐ กก./ตร.ม.
  2. วัสดุฯ ทรายละเอียด ๒๕๐ กก./ตร.ม.
  3. ทรายละเอียด RUMBLE STRIPS ๒๕๐ กก./ตร.ม.
- ผู้จัดทำแบบแปลนการจราจรเมืองสูง

แบบแปลนการจราจรเมืองสูง  
 ๑๒/๑๐ / ๒๕๖๕



กรมการจราจร  
 กระทรวงคมนาคม  
 กรุงเทพมหานคร

แบบ RUMBLE STRIPS บนทางตรงแบบเลขที่ ๑-๓/๑๘ สน.คส.ส.ท.พ.ร.๒๕๖๕

RUMBLE STRIPS





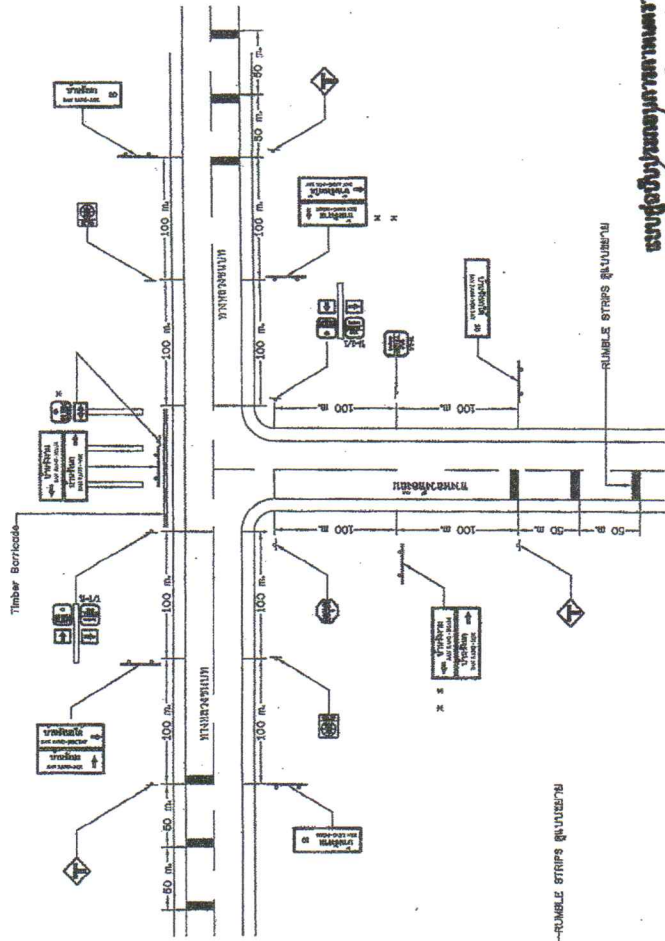

แสดงการติดตั้งป้ายจราจรบริเวณสี่แยก  
( เชื่อมทางหลวงชนบท )

ของศูนย์ปฏิบัติการทางหลวงชนบท

หมายเหตุ

1. \* พวงหรีดสีกรมแดงใช้ติดตั้งในแนวทางด้านขวาของคันศรและป้ายจราจรใช้ป้าย
2. \* ทางแยกที่ไม่มีจุดจุดเปลี่ยนความเร็ว ( SPEED CHANGE LANE ) ให้ติดตั้งป้ายเตือนล่วงหน้าก่อนถึงจุดตัดของทางฝั่งขวา ด้าน
3. \* \* \* \* \* ติดตั้งป้ายในทาง ทางไปทางซ้าย
4. \* \* \* \* \* ติดตั้งป้ายในทาง ทางไปทางขวา
5. \* \* \* \* \* ติดตั้งป้ายในทาง ทางไปทางซ้าย
6. \* \* \* \* \* ติดตั้งป้ายในทาง ทางไปทางขวา
7. \* \* \* \* \* ติดตั้งป้ายในทาง ทางไปทางซ้าย
8. \* \* \* \* \* ติดตั้งป้ายในทาง ทางไปทางขวา

คณะกรรมการจัดทำแบบจราจรกรมการขนส่ง  
ครั้งที่ 3240/9565  
ลงวันที่ 25/4/65  
แบบแปลนเลขที่ 3240/9565

..... กรรมการ  
..... กรรมการ  
..... กรรมการ  
..... กรรมการ

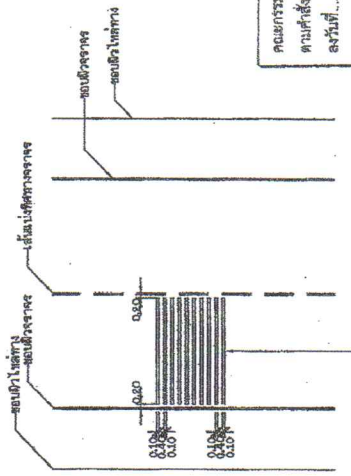

สันนูนในทางสีเทา 5.00 มม.  
สีเทา 4.00 มม. 10 มม.

แบบขยาย RUMBLE STRIPS

แสดงการติดตั้งป้ายจราจรบริเวณสี่แยก  
( เชื่อมทางหลวงชนบท )

	แผนภาพทางหลวงชนบท สำหรับโครงการก่อสร้างส่วนท้องถิ่น
	การติดตั้ง ( ในงานก่อสร้าง ) ของป้ายจราจร ( เชื่อมทางหลวงชนบท )
หมายเลข ทท-3-116 (2) หน้า 59	

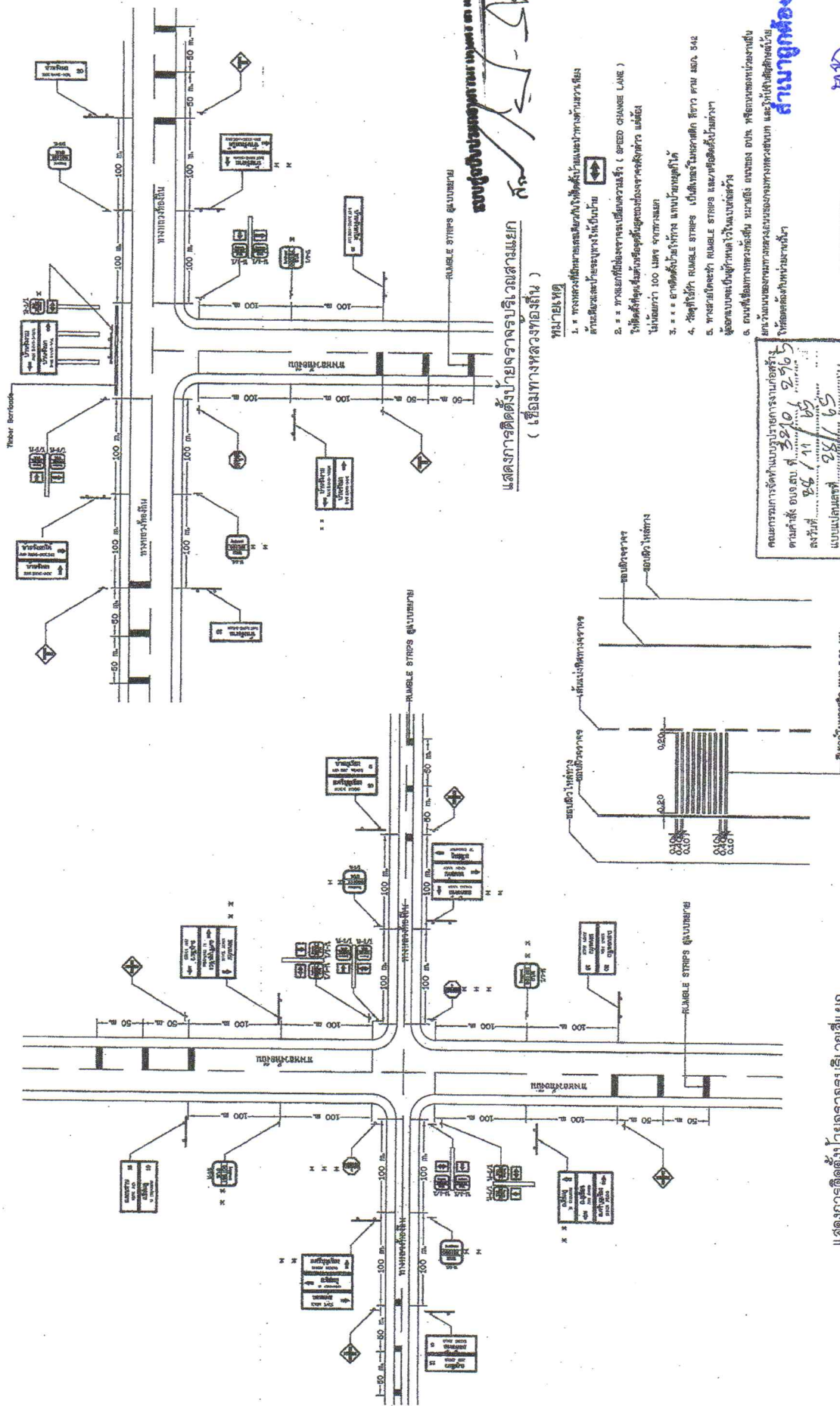

แสดงการติดตั้งป้ายจราจรบริเวณสี่แยก  
( เชื่อมทางหลวงท้องถิ่น )

แบบรายละเอียด RUMBLE STRIPS

แสดงการติดตั้งป้ายจราจรบริเวณสี่แยก  
( เชื่อมทางหลวงท้องถิ่น )

หมายเหตุ

1. ท่อทองเหลืองขนาด 1/2 นิ้ว ใช้สำหรับระบายน้ำฝน
2. \* \* \* ท่อทองเหลืองขนาด 1/2 นิ้ว ใช้สำหรับระบายน้ำฝน
3. \* \* \* ท่อทองเหลืองขนาด 1/2 นิ้ว ใช้สำหรับระบายน้ำฝน
4. \* \* \* ท่อทองเหลืองขนาด 1/2 นิ้ว ใช้สำหรับระบายน้ำฝน
5. \* \* \* ท่อทองเหลืองขนาด 1/2 นิ้ว ใช้สำหรับระบายน้ำฝน
6. \* \* \* ท่อทองเหลืองขนาด 1/2 นิ้ว ใช้สำหรับระบายน้ำฝน

คณะกรรมการจัดทำแบบรายการก่อสร้าง  
 ตามคำสั่ง อดบส. พ. 3810, 22165  
 ลงวันที่ 24 / 11 / 65  
 แบบแปลนเลขที่ 281 / 65

ประธานกรรมการ  
 กรรมการ  
 กรรมการ  
 กรรมการ

กรมการขนส่งทางบก  
 แผนกวิศวกรรมยานยนต์  
 สำนักวิชาวิศวกรรมยานยนต์  
 ( วิทยาลัยเทคนิคยานยนต์ )

แบบเลขที่ ทบ-3-116 (3)    หน้าที่ 60







C 1/1

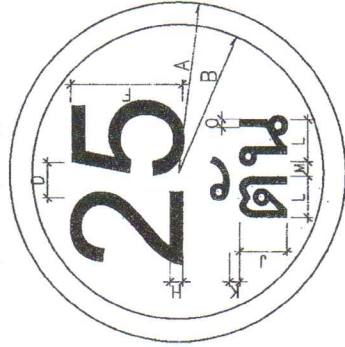

ป้ายจราจร ประเภทที่	มิติเป็นเซนติเมตร														
	A	B	C	D	E	F	G	H	J	K	L	M	N	O	X
I	30	26	X	X	X	20	X	3	10	2	X	X	X	X	X

เส้นขอบป้าย สีแดง  
ตัวอักษรตัวเลข สีดำ  
พื้นป้าย สีขาว  
จัดให้อยู่กึ่งกลาง

ป้ายบังคับ

วัสดุที่ใช้

- เสาเหล็ก 75x75x3.2 มม.
- แผ่นป้ายเหล็กทำด้วยเหล็กอบสังกะสี ทหนา 1.2 มม.
- พื้นป้าย, เส้นขอบป้าย, และตัวอักษรตัวเลขเป็นสติกเกอร์สะท้อนแสง

กันความร้อน รายละเอียดของสีตามแบบที่กำหนดไว้

การติดตั้ง

ติดตั้ง จุดเริ่มต้นถนนของโครงการหรือบริเวณใกล้เคียงกับโครงการ

✓/✓/✓  
 ผศ. ดร.   
 ผอ.ศูนย์ปฏิบัติการถนนและจราจร

คณะกรรมการจัดทำแบบปฏิบัติการแบบก่อสร้าง  
 ตามคำสั่ง ออ.ส.บ. ที่ 2210 / 2562  
 ลงวันที่ 25 / 11 / 65  
 แบบและเลขที่ 25 / 65  
 ประธานกรรมการ  
 กรรมการ  
 กรรมการ  
 กรรมการ

ชำนาญกิจ

✓

(นามนาย ทงขาว)  
 เจ้าหน้าที่ศูนย์บัญชาการ









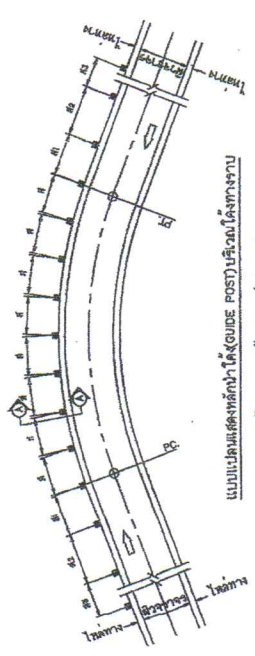

แบบแปลนแสดงตำแหน่งติดตั้ง (GUIDE POST) บริเวณโค้งทางราบ  
 การติดตั้ง หลักว่า ได้เป็นบริเวณที่เป็นจุดอันตราย  
 ( ติดตั้งบริเวณขอบโค้งทาง หรือขอบด้านซ้ายของโค้งทาง )

- บริเวณก่อนถึงทางแยกให้ใช้หลักนำโค้งทางสีขาบแดง ขนาดหม้อหม้อนำโค้งทั่วไป

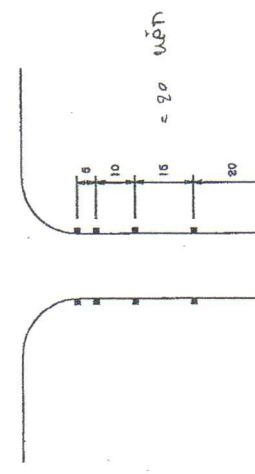

WET

- บริเวณที่เปลี่ยนความกว้างของผิวทางให้ใช้หลักนำโค้งทางสีขาบแดงหรือหม้อหม้อนำโค้งทั่วไป

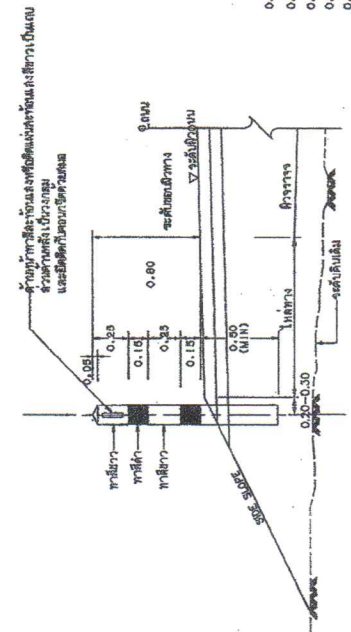

คณะกรรมการจัดทำแบบปฏิบัติงานกรมการขนส่งทางบก  
 กรมการขนส่งทางบก โทร. ๒๒๑๐ / ๑๕๒๕  
 ลงวันที่ ๒๘/๑๑/๖๕  
 แบ่งเบาะเลขที่ ๒๘/๖๕

ประธานกรรมการ  
 กรรมการ  
 กรรมการ  
 กรรมการ

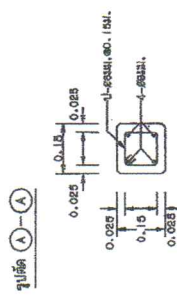

รูปตัด (A) - (A)



รูปตัด (B) - (B)

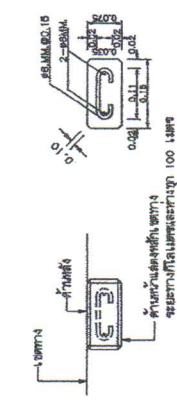

รูปตัด (B) - (B)

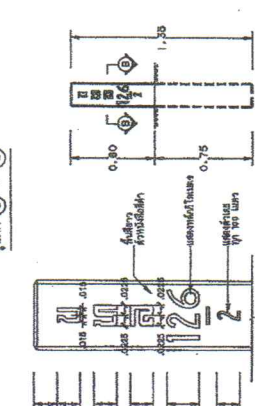

รูปตัด (B) - (B)

รายการประกอบแบบ

- ฉลิม้า ไม้ทาบเป็นแผ่นยาวจากกระเบื้องยางขึ้น
- หลักลูกเต๋า (ใช้ทำสีขาบแดง) ไม้ทาบเป็นแผ่นยาว ส่วนสีขาบแดงจะอยู่ในหลักลูกเต๋าได้
- หลักลูกเต๋า (ใช้ทำสีขาบแดง) ไม้ทาบเป็นแผ่นยาว ส่วนสีขาบแดงจะอยู่ในหลักลูกเต๋าได้
- ฐานหลักลูกเต๋า (ใช้ทำสีขาบแดง) ไม้ทาบเป็นแผ่นยาว ส่วนสีขาบแดงจะอยู่ในหลักลูกเต๋าได้
- ฐานหลักลูกเต๋า (ใช้ทำสีขาบแดง) ไม้ทาบเป็นแผ่นยาว ส่วนสีขาบแดงจะอยู่ในหลักลูกเต๋าได้
- ฐานหลักลูกเต๋า (ใช้ทำสีขาบแดง) ไม้ทาบเป็นแผ่นยาว ส่วนสีขาบแดงจะอยู่ในหลักลูกเต๋าได้
- ฐานหลักลูกเต๋า (ใช้ทำสีขาบแดง) ไม้ทาบเป็นแผ่นยาว ส่วนสีขาบแดงจะอยู่ในหลักลูกเต๋าได้
- ฐานหลักลูกเต๋า (ใช้ทำสีขาบแดง) ไม้ทาบเป็นแผ่นยาว ส่วนสีขาบแดงจะอยู่ในหลักลูกเต๋าได้
- ฐานหลักลูกเต๋า (ใช้ทำสีขาบแดง) ไม้ทาบเป็นแผ่นยาว ส่วนสีขาบแดงจะอยู่ในหลักลูกเต๋าได้
- ฐานหลักลูกเต๋า (ใช้ทำสีขาบแดง) ไม้ทาบเป็นแผ่นยาว ส่วนสีขาบแดงจะอยู่ในหลักลูกเต๋าได้

ชนิดไม้	ขนาด	จำนวน	หน่วย	ราคาต่อหน่วย	รวม
ไม้ทาบ	75	4	เมตร	180	720
ไม้ทาบ	100	7	เมตร	180	1260
ไม้ทาบ	100	6	เมตร	180	1080
ไม้ทาบ	100	8	เมตร	180	1440
ไม้ทาบ	100	10	เมตร	180	1800
ไม้ทาบ	100	15	เมตร	180	2700
ไม้ทาบ	500	1	เมตร	500	500
รวม					10500

นาย.....  
 ตำแหน่ง.....

กรมการขนส่งทางบก  
 สำนักงานกรมการขนส่งทางบก  
 100 ถนนวิภาวดีรังสิต กรุงเทพฯ 10150

หน้า 54

เจ้าพนักงานพัสดุชำนาญงาน













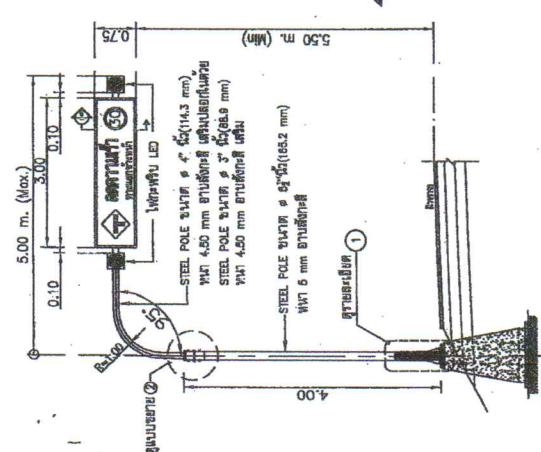

รายละเอียดการติดตั้ง

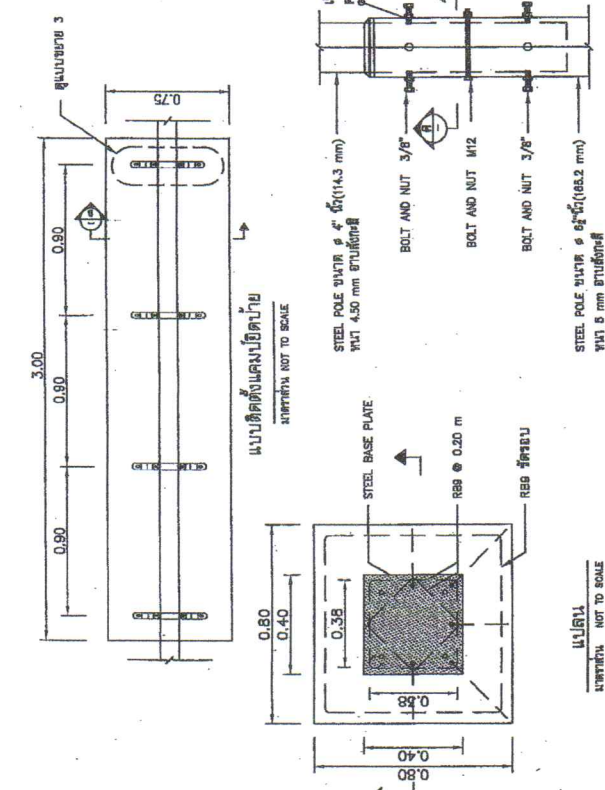
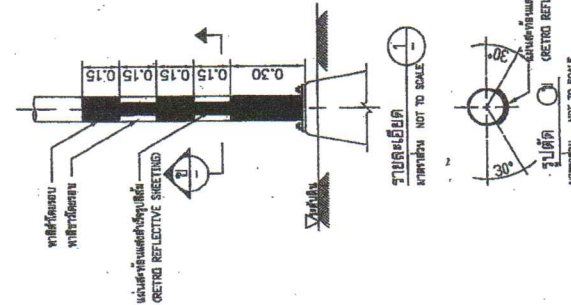

แปลน

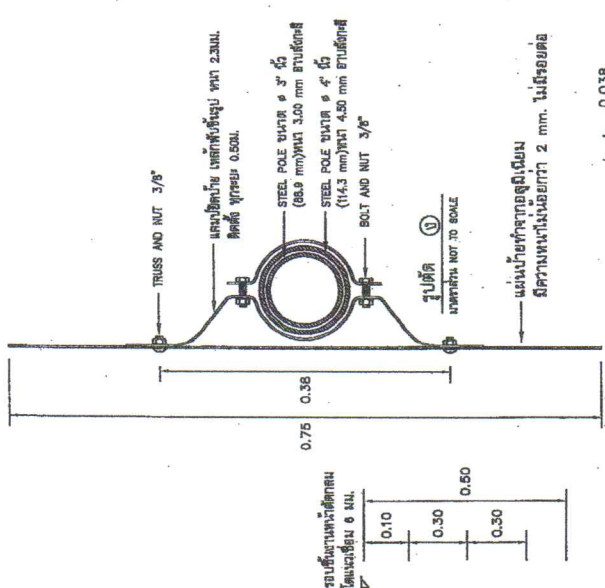
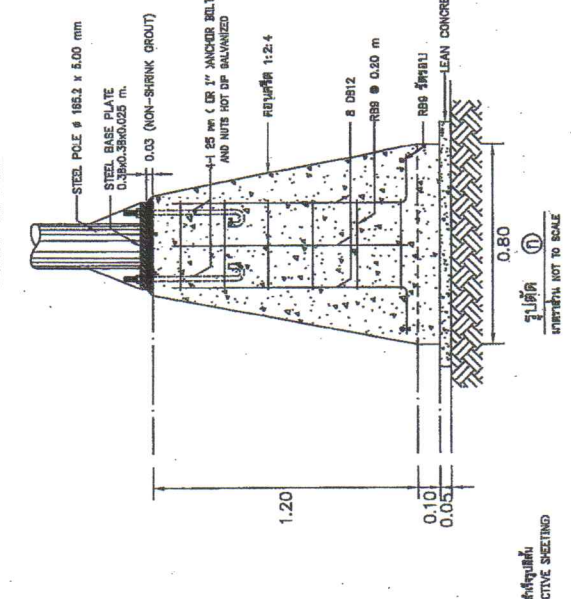

แบบขยาย ๑

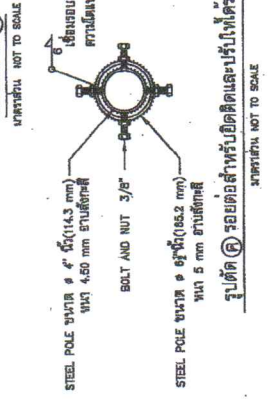

แบบขยาย ๒

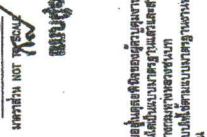

แบบขยาย ๓

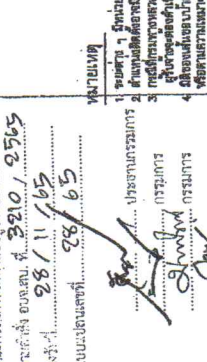

รายละเอียดการติดตั้งและท่อแสงที่โคนเสา

แบบรายละเอียดเสา MAST ARM พร้อมป้ายเตือน

<b>กรมการช่างชนบท</b> แผนกช่างเทคนิค ๑/๒๕๖๕		<b>สำนักงานช่างเทคนิคชนบท</b> ๑/๒๕๖๕	
๑. วิศวกร ๒. วิศวกร ๓. วิศวกร ๔. วิศวกร	๑. วิศวกร ๒. วิศวกร ๓. วิศวกร ๔. วิศวกร	๑. วิศวกร ๒. วิศวกร ๓. วิศวกร ๔. วิศวกร	๑. วิศวกร ๒. วิศวกร ๓. วิศวกร ๔. วิศวกร

รายละเอียดเสา Mast Arm พร้อมป้ายเตือน

รายละเอียดเสา Mast Arm พร้อมป้ายเตือน

รายละเอียดเสา Mast Arm พร้อมป้ายเตือน

รายละเอียดเสา Mast Arm พร้อมป้ายเตือน

















































