



ประกาศองค์การบริหารส่วนจังหวัดสระบุรี

เรื่อง ประกวดราคาจ้างก่อสร้างโครงการก่อสร้างอาคารศูนย์ซ่อมอุปกรณ์เพื่อการฟื้นฟูสมรรถภาพของกองทุนฟื้นฟูสมรรถภาพที่จำเป็นต่อสุขภาพจังหวัดสระบุรี ด้วยวิธีประกวดราคาอิเล็กทรอนิกส์ (e-bidding)

องค์การบริหารส่วนจังหวัดสระบุรี มีความประสงค์จะ ประกวดราคาจ้างก่อสร้างโครงการก่อสร้างอาคารศูนย์ซ่อมอุปกรณ์เพื่อการฟื้นฟูสมรรถภาพของกองทุนฟื้นฟูสมรรถภาพที่จำเป็นต่อสุขภาพจังหวัดสระบุรี ด้วยวิธีประกวดราคาอิเล็กทรอนิกส์ (e-bidding) ราคาของงานก่อสร้างในการประกวดราคาครั้งนี้เป็นเงินทั้งสิ้น ๓,๑๔๒,๙๐๕.๙๓ บาท (สามล้านหนึ่งแสนสี่พันเก้าร้อยห้าบาทเก้าสิบบสามสตางค์)

ผู้ยื่นข้อเสนอจะต้องมีคุณสมบัติ ดังต่อไปนี้

๑. มีความสามารถตามกฎหมาย

๒. ไม่เป็นบุคคลล้มละลาย

๓. ไม่อยู่ระหว่างเลิกกิจการ

๔. ไม่เป็นบุคคลซึ่งอยู่ระหว่างถูกระงับการยื่นข้อเสนอหรือทำสัญญากับหน่วยงานของรัฐไว้ชั่วคราว เนื่องจากเป็นผู้ที่ไม่ผ่านเกณฑ์การประเมินผลการปฏิบัติงานของผู้ประกอบการตามระเบียบที่รัฐมนตรีว่าการกระทรวงการคลังกำหนดตามที่ประกาศเผยแพร่ในระบบเครือข่ายสารสนเทศของกรมบัญชีกลาง

๕. ไม่เป็นบุคคลซึ่งถูกระงับชื่อไว้ในบัญชีรายชื่อผู้ทำงานและได้แจ้งเวียนชื่อให้เป็นผู้ทำงานของหน่วยงานของรัฐในระบบเครือข่ายสารสนเทศของกรมบัญชีกลาง ซึ่งรวมถึงนิติบุคคลที่ผู้ทำงานเป็นหุ้นส่วนผู้จัดการ กรรมการผู้จัดการ ผู้บริหาร ผู้มีอำนาจในการดำเนินงานในกิจการของนิติบุคคลนั้นด้วย

๖. มีคุณสมบัติและไม่มีลักษณะต้องห้ามตามที่คณะกรรมการนโยบายการจัดซื้อจัดจ้างและการบริหารพัสดุภาครัฐกำหนดในราชกิจจานุเบกษา

๗. เป็นนิติบุคคลผู้มีอาชีพรับจ้างงานที่ประกวดราคาอิเล็กทรอนิกส์ดังกล่าว

๘. ไม่เป็นผู้มีผลประโยชน์ร่วมกันกับผู้ยื่นข้อเสนอราคารายอื่นที่เข้ายื่นข้อเสนอให้แก่องค์การบริหาร

ส่วนจังหวัดสระบุรี ณ วันประกาศประกวดราคาอิเล็กทรอนิกส์ หรือไม่เป็นผู้กระทำการอันเป็นการขัดขวางการแข่งขันราคาอย่างเป็นธรรม ในการประกวดราคาอิเล็กทรอนิกส์ครั้งนี้

๙. ไม่เป็นผู้ได้รับเอกสิทธิ์หรือความคุ้มกัน ซึ่งอาจปฏิเสธไม่ยอมขึ้นศาลไทย เว้นแต่รัฐบาลของผู้ยื่นข้อเสนอได้มีคำสั่งให้สละเอกสิทธิ์และความคุ้มกันเช่นนั้น

๑๐. ผู้ยื่นข้อเสนอต้องมีผลงานก่อสร้างประเภทเดียวกันกับงานที่ประกวดราคาจ้างก่อสร้างในวงเงินไม่น้อยกว่า ๑,๓๕๐,๐๐๐.๐๐ บาท (หนึ่งล้านสามแสนห้าหมื่นบาทถ้วน) และเป็นผลงานที่เป็นคู่สัญญาโดยตรงกับหน่วยงานของรัฐ หรือหน่วยงานเอกชนที่องค์การบริหารส่วนจังหวัดสระบุรีเชื่อถือ

๑๑. ผู้ยื่นข้อเสนอที่ยื่นข้อเสนอในรูปแบบของ "กิจการร่วมค้า" ต้องมีคุณสมบัติ ดังนี้

สำเนาถูกต้อง

กรณีที่ข้อตกลงฯ กำหนดให้ผู้เข้าร่วมค้ารายใดรายหนึ่งเป็นผู้เข้าร่วมค้าหลัก ข้อตกลงฯ จะต้องมิ

(นางสาวณภกช แสงทรัพย์)
นักวิชาการพัสดุปฏิบัติการ

การกำหนดสัดส่วนหน้าที่ และความรับผิดชอบในปริมาณงาน สิ่งของ หรือมูลค่าตามสัญญาของผู้เข้าร่วมค้าหลัก มากกว่าผู้เข้าร่วมค้ารายอื่นทุกราย

กรณีที่ข้อตกลงฯ กำหนดให้ผู้เข้าร่วมค้ารายใดรายหนึ่งเป็นผู้เข้าร่วมค้าหลัก กิจการร่วมค่านั้น ต้องใช้ผลงานของผู้เข้าร่วมค้าหลักรายเดียวเป็นผลงานของกิจการร่วมค้าที่ยื่นข้อเสนอ

สำหรับข้อตกลงฯ ที่ไม่ได้กำหนดให้ผู้เข้าร่วมค้ารายใดเป็นผู้เข้าร่วมค้าหลัก ผู้เข้าร่วมค้าทุกราย จะต้องมีความสัมพันธ์ครบถ้วนตามที่กำหนดไว้ในเอกสารเชิญชวน

๑๒. ผู้ยื่นข้อเสนอต้องลงทะเบียนในระบบจัดซื้อจัดจ้างภาครัฐด้วยอิเล็กทรอนิกส์ (Electronic Government Procurement : e - GP) ของกรมบัญชีกลาง

ผู้ยื่นข้อเสนอต้องยื่นข้อเสนอและเสนอราคาทางระบบจัดซื้อจัดจ้างภาครัฐด้วยอิเล็กทรอนิกส์ ในวันที่ ๒๗ มกราคม ๒๕๖๖ ระหว่างเวลา ๐๘.๓๐ น. ถึง ๑๖.๓๐ น.

ผู้สนใจสามารถขอซื้อเอกสารประกวดราคาด้วยอิเล็กทรอนิกส์ ในราคาชุดละ ๕๐๐.๐๐ บาท ผ่านทางระบบจัดซื้อจัดจ้างภาครัฐด้วยอิเล็กทรอนิกส์และชำระเงินผ่านทางธนาคาร ตั้งแต่วันที่ ๑๙ มกราคม ๒๕๖๖ ถึงวันที่ ๒๖ มกราคม ๒๕๖๖ โดยดาวน์โหลดเอกสารผ่านทางระบบจัดซื้อจัดจ้างภาครัฐด้วยอิเล็กทรอนิกส์ ได้ภายหลังจากชำระเงินเป็นที่เรียบร้อยแล้วจนถึงก่อนวันเสนอราคา

ผู้สนใจสามารถดูรายละเอียดได้ที่เว็บไซต์ www.saraburipao.go.th. หรือ www.gprocurement.go.th หรือสอบถามทางโทรศัพท์หมายเลข ๐-๓๖๖๗-๙๗๗๘ ในวันและเวลาราชการ

ประกาศ ณ วันที่ ๑๙ มกราคม ๒๕๖๖

(นายธนภุต อัดตะสัมปณะ)

รองนายกองค์การบริหารส่วนจังหวัด ปฏิบัติราชการแทน

นายกองค์การบริหารส่วนจังหวัดสระบุรี

หมายเหตุ ผู้ประกอบการสามารถจัดเตรียมเอกสารประกอบการเสนอราคา (เอกสารส่วนที่ ๑ และเอกสารส่วนที่ ๒) ในระบบ e-GP ได้ตั้งแต่วันที่ซื้อเอกสารจนถึงวันเสนอราคา

สำเนาถูกต้อง

(นางสาวณภภัช แสงทรัพย์)

นักวิชาการพัสดุปฏิบัติการ

เอกสารประกวดราคาจ้างก่อสร้างด้วยการประกวดราคาอิเล็กทรอนิกส์ (e-bidding)

เลขที่ ๑๓/๒๕๖๖

การจ้างก่อสร้างโครงการก่อสร้างอาคารศูนย์ซ่อมอุปกรณ์เพื่อการฟื้นฟูสมรรถภาพของกองทุนฟื้นฟูสมรรถภาพที่

จำเป็นต่อสุขภาพจังหวัดสระบุรี

ตามประกาศ องค์การบริหารส่วนจังหวัดสระบุรี

ลงวันที่ ๑๙ มกราคม ๒๕๖๖

องค์การบริหารส่วนจังหวัดสระบุรี ซึ่งต่อไปนี้เรียกว่า "องค์การบริหารส่วนจังหวัดสระบุรี" มีความประสงค์จะ ประกวดราคาจ้างก่อสร้าง โครงการก่อสร้างอาคารศูนย์ซ่อมอุปกรณ์เพื่อการฟื้นฟูสมรรถภาพของกองทุนฟื้นฟูสมรรถภาพที่จำเป็นต่อสุขภาพจังหวัดสระบุรี ณ บริเวณสนามกีฬาองค์การบริหารส่วนจังหวัดสระบุรี ด้วยวิธีประกวดราคาอิเล็กทรอนิกส์ (e-bidding) โดยมีข้อแนะนำและข้อกำหนดดังต่อไปนี้

๑. เอกสารแนบท้ายเอกสารประกวดราคาอิเล็กทรอนิกส์

- ๑.๑ แบบรูปและรายการละเอียด
- ๑.๒ แบบใบเสนอราคาที่กำหนดไว้ในระบบจัดซื้อจัดจ้างภาครัฐด้วยอิเล็กทรอนิกส์
- ๑.๓ สัญญาจ้างก่อสร้าง
- ๑.๔ แบบหนังสือค้ำประกัน
 - (๑) หลักประกันสัญญา
- ๑.๕ สูตรการปรับราคา
- ๑.๖ บทนิยาม
 - (๑) ผู้ที่มีผลประโยชน์ร่วมกัน
 - (๒) การขัดขวางการแข่งขันอย่างเป็นธรรม
- ๑.๗ แบบบัญชีเอกสารที่กำหนดไว้ในระบบจัดซื้อจัดจ้างภาครัฐด้วยอิเล็กทรอนิกส์
 - (๑) บัญชีเอกสารส่วนที่ ๑
 - (๒) บัญชีเอกสารส่วนที่ ๒
- ๑.๘ รายละเอียดการจัดทำแบบรูปรายการงานก่อสร้าง
- ๑.๙ แผนการใช้วัสดุที่ผลิตภายในประเทศและแผนการใช้เหล็กที่ผลิตภายในประเทศ

..... ๗๑๖.....

สำเนาถูกต้อง

๒. คุณสมบัติของผู้ยื่นข้อเสนอ

- ๒.๑ มีความสามารถตามกฎหมาย
- ๒.๒ ไม่เป็นบุคคลล้มละลาย
- ๒.๓ ไม่อยู่ระหว่างเลิกกิจการ
- ๒.๔ ไม่เป็นบุคคลซึ่งอยู่ระหว่างถูกระงับการยื่นข้อเสนอหรือทำสัญญากับหน่วยงาน

(นางสาวณภักข์ แสงทรัพย์)
นักวิชาการพัสดุปฏิบัติการ

ของรัฐไว้ชั่วคราว เนื่องจากเป็นผู้ที่ไม่ผ่านเกณฑ์การประเมินผลการปฏิบัติงานของผู้ประกอบการตามระเบียบที่รัฐมนตรีว่าการกระทรวงการคลังกำหนดตามที่ประกาศเผยแพร่ในระบบเครือข่ายสารสนเทศของกรมบัญชีกลาง

๒.๕ ไม่เป็นบุคคลซึ่งถูกระบุชื่อไว้ในบัญชีรายชื่อผู้ทำงานและได้แจ้งเวียนชื่อให้เป็นผู้ทำงานของหน่วยงานของรัฐในระบบเครือข่ายสารสนเทศของกรมบัญชีกลาง ซึ่งรวมถึงนิติบุคคลที่ผู้ทำงานเป็นหุ้นส่วนผู้จัดการ กรรมการผู้จัดการ ผู้บริหาร ผู้มีอำนาจในการดำเนินงานในกิจการของนิติบุคคลนั้นด้วย

๒.๖ มีคุณสมบัติและไม่มีลักษณะต้องห้ามตามที่คณะกรรมการนโยบายการจัดซื้อจัดจ้างและการบริหารพัสดุภาครัฐกำหนดในราชกิจจานุเบกษา

๒.๗ เป็นนิติบุคคลผู้มีอาชีพรับจ้างงานที่ประกวดราคาอิเล็กทรอนิกส์ดังกล่าว

๒.๘ ไม่เป็นผู้มีผลประโยชน์ร่วมกันกับผู้ยื่นข้อเสนอรายอื่นที่เข้ายื่นข้อเสนอให้แก่องค์การบริหารส่วนจังหวัดสระบุรี ณ วันประกาศประกวดราคาอิเล็กทรอนิกส์ หรือไม่เป็นผู้กระทำการอันเป็นการขัดขวางการแข่งขันอย่างเป็นธรรม ในการประกวดราคาอิเล็กทรอนิกส์ครั้งนี้

๒.๙ ไม่เป็นผู้ได้รับเอกสิทธิ์หรือความคุ้มกัน ซึ่งอาจปฏิเสธไม่ยอมขึ้นศาลไทย เว้นแต่รัฐบาลของผู้ยื่นข้อเสนอได้มีคำสั่งให้สละเอกสิทธิ์และความคุ้มกันเช่นนั้น

๒.๑๐ ผู้ยื่นข้อเสนอต้องมีผลงานก่อสร้างประเภทเดียวกันกับงานที่ประกวดราคาจ้างก่อสร้างในวงเงินไม่น้อยกว่า ๑,๓๕๐,๐๐๐.๐๐ บาท (หนึ่งล้านสามแสนห้าหมื่นบาทถ้วน) และเป็นผลงานที่เป็นคู่สัญญาโดยตรงกับหน่วยงานของรัฐ หรือหน่วยงานเอกชนที่องค์การบริหารส่วนจังหวัดสระบุรีเชื่อถือ

๒.๑๑ ผู้ยื่นข้อเสนอที่ยื่นข้อเสนอในรูปแบบของ "กิจการร่วมค้า" ต้องมีคุณสมบัติ ดังนี้
กรณีที่ข้อตกลงฯ กำหนดให้ผู้เข้าร่วมค้ารายใดรายหนึ่งเป็นผู้เข้าร่วมค้าหลัก
ข้อตกลงฯ จะต้องมีข้อกำหนดสัดส่วนหน้าที่ และความรับผิดชอบในปริมาณงาน สิ่งของ หรือมูลค่าตามสัญญาของผู้เข้าร่วมค้าหลักมากกว่าผู้เข้าร่วมค้ารายอื่นทุกราย

กรณีที่ข้อตกลงฯ กำหนดให้ผู้เข้าร่วมค้ารายใดรายหนึ่งเป็นผู้เข้าร่วมค้าหลัก
กิจการร่วมค่านั้นต้องใช้ผลงานของผู้เข้าร่วมค้าหลักรายเดียวเป็นผลงานของกิจการร่วมค้าที่ยื่นข้อเสนอ
สำหรับข้อตกลงฯ ที่ไม่ได้กำหนดให้ผู้เข้าร่วมค้ารายใดเป็นผู้เข้าร่วมค้าหลัก
ผู้เข้าร่วมค้าทุกรายจะต้องมีคุณสมบัติครบถ้วนตามเงื่อนไขที่กำหนดไว้ในเอกสารเชิญชวน

๒.๑๒ ผู้ยื่นข้อเสนอต้องลงทะเบียนในระบบจัดซื้อจัดจ้างภาครัฐด้วยอิเล็กทรอนิกส์ (Electronic Government Procurement : e - GP) ของกรมบัญชีกลาง

สำเนาถูกต้อง

๓. หลักฐานการยื่นข้อเสนอ

ผู้ยื่นข้อเสนอจะต้องเสนอเอกสารหลักฐานยื่นมาพร้อมกับการเสนอราคาทางระบบจัดซื้อจัดจ้างภาครัฐด้วยอิเล็กทรอนิกส์ โดยแยกเป็น ๒ ส่วน คือ

๓.๑ ส่วนที่ ๑ อย่างน้อยต้องมีเอกสารดังต่อไปนี้

- (๑) ในกรณีผู้ยื่นข้อเสนอเป็นนิติบุคคล
- (ก) ห้างหุ้นส่วนสามัญหรือห้างหุ้นส่วนจำกัด ให้ยื่นสำเนาหนังสือรับรองการจดทะเบียนนิติบุคคล บัญชีรายชื่อหุ้นส่วนผู้จัดการ ผู้มีอำนาจควบคุม (ถ้ามี) พร้อมทั้งรับรองสำเนาถูกต้อง
- (ข) บริษัทจำกัดหรือบริษัทมหาชนจำกัด ให้ยื่นสำเนาหนังสือรับรองการจดทะเบียนนิติบุคคล หนังสือบริคณห์สนธิ บัญชีรายชื่อกรรมการผู้จัดการ ผู้มีอำนาจควบคุม (ถ้ามี) และบัญชี

พิมพ์
(นางสาวณภักษ์ แสงทรัพย์)
นักวิชาการพัสดุปฏิบัติการ

ผู้ถือหุ้นรายใหญ่ (ถ้ามี) พร้อมทั้งรับรองสำเนาถูกต้อง

(๒) ในกรณีที่ผู้ยื่นข้อเสนอเป็นบุคคลธรรมดาหรือคณะบุคคลที่มีใช้นิติบุคคล ให้ยื่นสำเนาบัตรประจำตัวประชาชนของผู้ยื่น ข้อเสนอข้อตกลงที่แสดงถึงการเข้าเป็นหุ้นส่วน (ถ้ามี) สำเนาบัตรประจำตัวประชาชนของผู้เป็นหุ้นส่วน หรือสำเนาหนังสือเดินทางของผู้เป็นหุ้นส่วนที่มีได้ถือ สัญชาติไทย พร้อมทั้งรับรองสำเนาถูกต้อง

(๓) ในกรณีที่ผู้ยื่นข้อเสนอเป็นผู้ยื่นข้อเสนอร่วมกันในฐานะเป็นผู้ร่วมค้า ให้ยื่น สำเนาสัญญาของการเข้าร่วมค้า และเอกสารตามที่ระบุไว้ใน (๑) หรือ (๒) ของผู้ร่วมค้า แล้วแต่กรณี

(๔) เอกสารเพิ่มเติมอื่นๆ

(๔.๑) สำเนาใบจดทะเบียนห้างหุ้นส่วนบริษัท พร้อมรับรองสำเนาถูกต้อง (ถ้ามี)

(๔.๒) สำเนาใบทะเบียนภาษีมูลค่าเพิ่ม พร้อมรับรองสำเนาถูกต้อง (ถ้ามี)

(๕) บัญชีเอกสารส่วนที่ ๑ ทั้งหมดที่ได้ยื่นพร้อมกับการเสนอราคาทางระบบ จัดซื้อจัดจ้างภาครัฐด้วยอิเล็กทรอนิกส์ ตามแบบในข้อ ๑.๗ (๑) โดยไม่ต้องแนบในรูปแบบ PDF File (Portable Document Format)

ทั้งนี้ เมื่อผู้ยื่นข้อเสนอดำเนินการแนบไฟล์เอกสารตามบัญชีเอกสารส่วนที่ ๑ ครบถ้วน ถูกต้องแล้ว ระบบจัดซื้อจัดจ้างภาครัฐด้วยอิเล็กทรอนิกส์จะสร้างบัญชีเอกสารส่วนที่ ๑ ตามแบบ ในข้อ ๑.๗ (๑) ให้โดยผู้ยื่นข้อเสนอไม่ต้องแนบบัญชีเอกสารส่วนที่ ๑ ดังกล่าวในรูปแบบ PDF File (Portable Document Format)

๓.๒ ส่วนที่ ๒ อย่างน้อยต้องมีเอกสารดังต่อไปนี้

(๑) ในกรณีที่ผู้ยื่นข้อเสนอมอบอำนาจให้บุคคลอื่นกระทำการแทนให้แนบ หนังสือมอบอำนาจซึ่งติดอากรแสตมป์ตามกฎหมาย โดยมีหลักฐานแสดงตัวตนของผู้มอบอำนาจและ ผู้รับมอบอำนาจ ทั้งนี้หากผู้รับมอบอำนาจเป็นบุคคลธรรมดาต้องเป็นผู้ที่บรรลุนิติภาวะตามกฎหมายแล้วเท่านั้น

(๒) สำเนาหนังสือรับรองผลงานก่อสร้างพร้อมทั้งรับรองสำเนาถูกต้อง

(๓) เอกสารเพิ่มเติมอื่นๆ

(๓.๑) แค็ตตาล็อกเครื่องปรับอากาศแบบติดผนัง (ระบบ Inverter) ขนาด ๑๒,๐๐๐ BTU พร้อมอุปกรณ์ครบชุด โดยระบุรุ่น ยี่ห้อ ให้ชัดเจน

(๔) สำเนาใบขึ้นทะเบียนผู้ประกอบการวิสาหกิจขนาดกลางและขนาดย่อม (SMEs) (ถ้ามี)

(๕) บัญชีเอกสารส่วนที่ ๒ ทั้งหมดที่ได้ยื่นพร้อมกับการเสนอราคาทางระบบ จัดซื้อจัดจ้างภาครัฐด้วยอิเล็กทรอนิกส์ตามแบบในข้อ ๑.๗ (๒) โดยไม่ต้องแนบในรูปแบบ PDF File (Portable Document Format)

ทั้งนี้ เมื่อผู้ยื่นข้อเสนอดำเนินการแนบไฟล์เอกสารตามบัญชีเอกสารส่วนที่ ๒ ครบถ้วน ถูกต้องแล้ว ระบบจัดซื้อจัดจ้างภาครัฐด้วยอิเล็กทรอนิกส์จะสร้างบัญชีเอกสารส่วนที่ ๒ ตามแบบ **สำเนาถูกต้อง**

๒๖ ต.ก.ช
(นางสาวณภภัส แสงทรัพย์)
นักวิชาการส่งเสริมการค้า

ในข้อ ๑.๗ (๒) ให้โดยผู้ยื่นข้อเสนอไม่ต้องแนบบัญชีเอกสารส่วนที่ ๒ ดังกล่าวในรูปแบบ PDF File (Portable Document Format)

๔. การเสนอราคา

๔.๑ ผู้ยื่นข้อเสนอต้องยื่นข้อเสนอ และเสนอราคาทางระบบจัดซื้อจัดจ้างภาครัฐ ด้วยอิเล็กทรอนิกส์ตามที่กำหนดไว้ในเอกสารประกวดราคาอิเล็กทรอนิกส์นี้ โดยไม่มีเงื่อนไขใดๆ ทั้งสิ้น และจะต้องกรอกข้อความให้ถูกต้องครบถ้วน พร้อมทั้งหลักฐานแสดงตัวตนและทำการยืนยันตัวตนของผู้ยื่นข้อเสนอโดยไม่ต้องแนบบใบเสนอราคาในรูปแบบ PDF File (Portable Document Format)

๔.๒ ให้ผู้ยื่นข้อเสนอกรอกรายละเอียดการเสนอราคาในใบเสนอราคาตามแบบเอกสารประกวดราคาจ้างก่อสร้างด้วยวิธีประกวดราคาอิเล็กทรอนิกส์ (e-bidding) ข้อ ๑.๒ ให้ครบถ้วน โดยไม่ต้องยื่นใบแจ้งปริมาณงานและราคา และใบบัญชีรายการก่อสร้างในรูปแบบ PDF File (Portable Document Format)

ในการเสนอราคาให้เสนอราคาเป็นเงินบาทและเสนอราคาได้เพียงครั้งเดียว และราคาเดียว โดยเสนอราคารวม หรือราคาต่อหน่วย หรือราคาต่อรายการ ตามเงื่อนไขที่ระบุไว้ท้ายใบเสนอราคาให้ถูกต้อง ทั้งนี้ ราคารวมที่เสนอจะต้องตรงกันทั้งตัวเลขและตัวหนังสือ ถ้าตัวเลขและตัวหนังสือไม่ตรงกัน ให้ถือตัวหนังสือเป็นสำคัญ โดยคิดราคารวมทั้งสิ้นซึ่งรวมค่าภาษีมูลค่าเพิ่ม ภาษีอากรอื่น และค่าใช้จ่ายที่ส่งไปแล้ว

ราคาที่เสนอจะต้องเสนอกำหนดยื่นราคาไม่น้อยกว่า ๒๔๐ วัน ตั้งแต่วันเสนอราคาโดยภายในกำหนดยื่นราคา ผู้ยื่นข้อเสนอต้องรับผิดชอบราคาที่ตนได้เสนอไว้และจะถอนการเสนอราคามีได้

๔.๓ ผู้ยื่นข้อเสนอจะต้องเสนอกำหนดเวลาดำเนินการก่อสร้างแล้วเสร็จไม่เกิน ๑๘๐ วัน นับถัดจากวันลงนามในสัญญาจ้างหรือจากวันที่ได้รับหนังสือแจ้งจาก องค์การบริหารส่วนจังหวัดสระบุรี ให้เริ่มทำงาน

๔.๔ ก่อนเสนอราคา ผู้ยื่นข้อเสนอควรตรวจสอบร่างสัญญา แบบรูป และรายละเอียด ฯลฯ ให้ถี่ถ้วนและเข้าใจเอกสารประกวดราคาจ้างอิเล็กทรอนิกส์ทั้งหมดเสียก่อนที่จะตกลงยื่นข้อเสนอตามเงื่อนไขในเอกสารประกวดราคาจ้างอิเล็กทรอนิกส์

๔.๕ ผู้ยื่นข้อเสนอต้องยื่นข้อเสนอและเสนอราคาทางระบบจัดซื้อจัดจ้างภาครัฐ ด้วยอิเล็กทรอนิกส์ในวันที่ ๒๗ มกราคม ๒๕๖๖ ระหว่างเวลา ๐๘.๓๐ น. ถึง ๑๖.๓๐ น. และเวลาในการเสนอราคาให้ถือตามเวลาของระบบจัดซื้อจัดจ้างภาครัฐด้วยอิเล็กทรอนิกส์เป็นเกณฑ์

เมื่อพ้นกำหนดเวลายื่นข้อเสนอและเสนอราคาแล้ว จะไม่รับเอกสารการยื่นข้อเสนอและเสนอราคาใดๆ โดยเด็ดขาด

๔.๖ ผู้ยื่นข้อเสนอต้องจัดทำเอกสารสำหรับใช้ในการเสนอราคาในรูปแบบไฟล์เอกสารประเภท PDF File (Portable Document Format) โดยผู้ยื่นข้อเสนอต้องเป็นผู้รับผิดชอบตรวจสอบความครบถ้วน ถูกต้อง และชัดเจนของเอกสาร PDF File ก่อนที่จะยืนยันการเสนอราคา แล้วจึงส่งข้อมูล

น.ส.นภัส
(นางสาวณภภักษ์ แสงทรัพย์)
นักวิชาการพัสดุปฏิบัติการ

(Upload) เพื่อเป็นการเสนอราคาให้แก่องค์การบริหารส่วนจังหวัดสระบุรี ผ่านทางระบบจัดซื้อจัดจ้างภาครัฐ ด้วยอิเล็กทรอนิกส์

๔.๗ คณะกรรมการพิจารณาผลการประกวดราคาอิเล็กทรอนิกส์จะดำเนินการตรวจสอบคุณสมบัติของผู้ยื่นข้อเสนอแต่ละรายว่า เป็นผู้ยื่นข้อเสนอที่มีผลประโยชน์ร่วมกันกับผู้ยื่นข้อเสนอรายอื่น ตามข้อ ๑.๖ (๑) หรือไม่ หากปรากฏว่าผู้ยื่นข้อเสนอรายใดเป็นผู้ยื่นข้อเสนอที่มีผลประโยชน์ร่วมกันกับผู้ยื่นข้อเสนอรายอื่น คณะกรรมการฯ จะตัดรายชื่อผู้ยื่นข้อเสนอราคาที่มีผลประโยชน์ร่วมกันนั้นออกจากการเป็นผู้ยื่นข้อเสนอ

หากปรากฏต่อคณะกรรมการพิจารณาผลการประกวดราคาอิเล็กทรอนิกส์ว่า ก่อนหรือในขณะที่มีการพิจารณาข้อเสนอ มีผู้ยื่นข้อเสนอรายใดกระทำการอันเป็นการขัดขวางการแข่งขันอย่างเป็นธรรมตามข้อ ๑.๖ (๒) และคณะกรรมการฯ เชื่อว่ามีการกระทำอันเป็นการขัดขวางการแข่งขันอย่างเป็นธรรม คณะกรรมการฯ จะตัดรายชื่อผู้ยื่นข้อเสนอรายนั้นออกจากการเป็นผู้ยื่นข้อเสนอ และองค์การบริหารส่วนจังหวัดสระบุรี จะพิจารณาโทษผู้ยื่นข้อเสนอดังกล่าวเป็นผู้ทำงาน เว้นแต่ องค์การบริหารส่วนจังหวัดสระบุรี จะพิจารณาเห็นว่าผู้ยื่นข้อเสนอรายนั้น มิใช่เป็นผู้ริเริ่มให้มีการกระทำดังกล่าวและได้ให้ความร่วมมือเป็นประโยชน์ต่อการพิจารณาขององค์การบริหารส่วนจังหวัดสระบุรี

๔.๘ ผู้ยื่นข้อเสนอจะต้องปฏิบัติ ดังนี้

- (๑) ปฏิบัติตามเงื่อนไขที่ระบุไว้ในเอกสารประกวดราคาอิเล็กทรอนิกส์
- (๒) ราคาที่เสนอจะต้องเป็นราคาที่รวมภาษีมูลค่าเพิ่ม และภาษีอื่นๆ (ถ้ามี) รวมค่าใช้จ่ายที่ส่งไปเรียบร้อยแล้ว
- (๓) ผู้ยื่นข้อเสนอจะต้องลงทะเบียนเพื่อเข้าสู่กระบวนการเสนอราคา ตามวัน เวลา ที่กำหนด
- (๔) ผู้ยื่นข้อเสนอจะถอนการเสนอราคาที่เสนอแล้วไม่ได้
- (๕) ผู้ยื่นข้อเสนอต้องศึกษาและทำความเข้าใจในระบบและวิธีการเสนอราคา

ด้วยวิธีประกวดราคาอิเล็กทรอนิกส์ ของกรมบัญชีกลางที่แสดงไว้ในเว็บไซต์ www.gprocurement.go.th

๔.๙ ผู้ยื่นข้อเสนอที่เป็นผู้ชนะการเสนอราคาต้องจัดทำแผนการใช้พัสดุที่ผลิตภายในประเทศและแผนการใช้เหล็กที่ผลิตภายในประเทศ โดยยื่นให้หน่วยงานของรัฐภายใน ๖๐ วัน นับถัดจากวันลงนามในสัญญา

๕. หลักเกณฑ์และสิทธิในการพิจารณา

- ๕.๑ การพิจารณาผลการยื่นข้อเสนอประกวดราคาอิเล็กทรอนิกส์ครั้งนี้ องค์การบริหารส่วนจังหวัดสระบุรีจะพิจารณาตัดสินโดยใช้หลักเกณฑ์ ราคา
- ๕.๒ การพิจารณาผู้ชนะการยื่นข้อเสนอ
กรณีใช้หลักเกณฑ์ราคาในการพิจารณาผู้ชนะการยื่นข้อเสนอ องค์การบริหารส่วนจังหวัดสระบุรี จะพิจารณาจาก ราคารวม

สำเนาถูกต้อง

น.กมล

(นางสาวณภักษ์ แสงทรัพย์)

นักวิชาการพัสดุปฏิบัติการ

๕.๓ หากผู้ยื่นข้อเสนอรายใดมีคุณสมบัติไม่ถูกต้องตามข้อ ๒ หรือยื่นหลักฐานการยื่นข้อเสนอไม่ถูกต้อง หรือไม่ครบถ้วนตามข้อ ๓ หรือยื่นข้อเสนอไม่ถูกต้องตามข้อ ๔ แล้ว คณะกรรมการพิจารณาผลการประกวดราคาอิเล็กทรอนิกส์จะไม่รับพิจารณาข้อเสนอของผู้ยื่นข้อเสนอรายนั้น เว้นแต่ผู้ยื่นข้อเสนอรายใดเสนอเอกสารทางเทคนิคหรือรายละเอียดคุณลักษณะเฉพาะของพัสดุที่จะจ้างไม่ครบถ้วน หรือเสนอรายละเอียดแตกต่างไปจากเงื่อนไขที่องค์การบริหารส่วนจังหวัดสระบุรีกำหนดไว้ในประกาศและเอกสารประกวดราคาอิเล็กทรอนิกส์ ในส่วนที่มีใช้สาระสำคัญและความแตกต่างนั้น ไม่มีผลทำให้เกิดการได้เปรียบเสียเปรียบต่อผู้ยื่นข้อเสนอรายอื่น หรือเป็นการผิดพลาดเล็กน้อย คณะกรรมการฯ อาจพิจารณาผ่อนปรนการตัดสินสิทธิผู้ยื่นข้อเสนอรายนั้น

๕.๔ องค์การบริหารส่วนจังหวัดสระบุรีสงวนสิทธิ์ไม่พิจารณาข้อเสนอของผู้ยื่นข้อเสนอโดยไม่มีการผ่อนผัน ในกรณีดังต่อไปนี้

(๑) ไม่ปรากฏชื่อผู้ยื่นข้อเสนอรายนั้นในบัญชีรายชื่อผู้รับเอกสารประกวดราคาอิเล็กทรอนิกส์ทางระบบจัดซื้อจัดจ้างด้วยอิเล็กทรอนิกส์ หรือบัญชีรายชื่อผู้ซื้อเอกสารประกวดราคาอิเล็กทรอนิกส์ ทางระบบจัดซื้อจัดจ้างด้วยอิเล็กทรอนิกส์ ขององค์การบริหารส่วนจังหวัดสระบุรี

(๒) ไม่กรอกชื่อผู้ยื่นข้อเสนอในการเสนอราคาทางระบบจัดซื้อจัดจ้างด้วยอิเล็กทรอนิกส์

(๓) เสนอรายละเอียดแตกต่างไปจากเงื่อนไขที่กำหนดในเอกสารประกวดราคาอิเล็กทรอนิกส์ที่เป็นสาระสำคัญ หรือมีผลทำให้เกิดความได้เปรียบเสียเปรียบแก่ผู้ยื่นข้อเสนอรายอื่น

๕.๕ ในการตัดสินการประกวดราคาอิเล็กทรอนิกส์หรือในการทำสัญญา คณะกรรมการพิจารณาผลการประกวดราคาอิเล็กทรอนิกส์หรือองค์การบริหารส่วนจังหวัดสระบุรี มีสิทธิให้ผู้ยื่นข้อเสนอชี้แจงข้อเท็จจริงเพิ่มเติมได้ องค์การบริหารส่วนจังหวัดสระบุรีมีสิทธิที่จะไม่รับข้อเสนอ ไม่รับราคา หรือไม่ทำสัญญา หากข้อเท็จจริงดังกล่าวไม่เหมาะสมหรือไม่ถูกต้อง

๕.๖ องค์การบริหารส่วนจังหวัดสระบุรีทรงไว้ซึ่งสิทธิที่จะไม่รับราคาต่ำสุด หรือราคาหนึ่งราคาใด หรือราคาที่เสนอทั้งหมดก็ได้ และอาจพิจารณาเลือกจ้างในจำนวน หรือขนาด หรือเฉพาะรายการหนึ่งรายการใด หรืออาจยกเลิก การประกวดราคาอิเล็กทรอนิกส์โดยไม่พิจารณาจัดจ้างเลยก็ได้ สุดแต่จะพิจารณา ทั้งนี้ เพื่อประโยชน์ของทางราชการเป็นสำคัญ และให้ถือว่า การตัดสินขององค์การบริหารส่วนจังหวัดสระบุรี เป็นเด็ดขาดผู้ยื่นข้อเสนอจะเรียกร้องค่าใช้จ่าย หรือค่าเสียหายใดๆ มิได้ รวมทั้ง องค์การบริหารส่วนจังหวัดสระบุรี จะพิจารณายกเลิกการประกวดราคาอิเล็กทรอนิกส์และลงโทษผู้ยื่นข้อเสนอเป็นผู้ทำงาน ไม่ว่าจะเป็นผู้ยื่นข้อเสนอที่ได้รับการคัดเลือกหรือไม่ก็ตาม หากมีเหตุที่เชื่อถือได้ว่ายื่นข้อเสนอกระทำการโดยไม่สุจริต เช่น การเสนอเอกสารอันเป็นเท็จ หรือใช้ชื่อบุคคลธรรมดา หรือนิติบุคคลอื่นมาเสนอราคาแทน เป็นต้น

ในกรณีที่ผู้ยื่นข้อเสนอรายที่เสนอราคาต่ำสุด เสนอราคาต่ำจนคาดหมายได้ว่าไม่อาจดำเนินงานตามเอกสารประกวดราคาอิเล็กทรอนิกส์ได้ คณะกรรมการพิจารณาผลการประกวดราคาอิเล็กทรอนิกส์หรือองค์การบริหารส่วนจังหวัดสระบุรี จะให้ผู้ยื่นข้อเสนอรายนั้นชี้แจงและแสดงหลักฐานที่ทำให้เชื่อได้ว่าผู้ยื่นข้อเสนอสามารถดำเนินงานตามเอกสารประกวดราคาอิเล็กทรอนิกส์ให้เสร็จสมบูรณ์ หากคำชี้แจงไม่เป็นที่ยอมรับ **ผู้ยื่นข้อเสนอ**

๒๖๓๒
(นางสาวณภักษ์ แสงทรัพย์)
นักวิชาการพัสดุปฏิบัติการ

องค์การบริหารส่วนจังหวัดสระบุรี มีสิทธิที่จะไม่รับข้อเสนอหรือไม่รับราคาของผู้ยื่นข้อเสนอรายนั้น ทั้งนี้ ผู้ยื่นข้อเสนอดังกล่าวไม่มีสิทธิเรียกร้องค่าใช้จ่ายหรือค่าเสียหายใดๆ จากองค์การบริหารส่วนจังหวัดสระบุรี

๕.๗ ก่อนลงนามในสัญญา องค์การบริหารส่วนจังหวัดสระบุรี อาจประกาศยกเลิก การประกวดราคาอิเล็กทรอนิกส์ หากปรากฏว่ามีการกระทำที่เข้าลักษณะผู้ยื่นข้อเสนอที่ชนะการประกวดราคา หรือที่ได้รับการคัดเลือกมีผลประโยชน์ร่วมกัน หรือมีส่วนได้เสียกับผู้ยื่นข้อเสนอรายอื่น หรือขัดขวางการแข่งขัน อย่างเป็นธรรม หรือสมยอมกันกับผู้ยื่นข้อเสนอรายอื่น หรือเจ้าหน้าที่ในการเสนอราคา หรือสื่อว่ากระทำการ ทุจริตอื่นใดในการเสนอราคา

๕.๘ หากผู้ยื่นข้อเสนอซึ่งเป็นผู้ประกอบการ SMEs เสนอราคาสูงกว่าราคาต่ำสุดของ ผู้ยื่นข้อเสนอรายอื่นที่ไม่เกินร้อยละ ๑๐ ให้หน่วยงานของรัฐจัดซื้อจัดจ้างจากผู้ประกอบการ SMEs ดังกล่าว โดยจัดเรียงลำดับผู้ยื่นข้อเสนอซึ่งเป็นผู้ประกอบการ SMEs ซึ่งเสนอราคาสูงกว่าราคาต่ำสุดของผู้ยื่นข้อเสนอ รายอื่นไม่เกินร้อยละ ๑๐ ที่จะเรียกมาทำสัญญาไม่เกิน ๓ ราย

ผู้ยื่นข้อเสนอที่เป็นกิจการร่วมค้าที่จะได้สิทธิตามวรรคหนึ่ง ผู้เข้าร่วมค้าทุกราย จะต้องเป็นผู้ประกอบการ SMEs

๕.๙ หากผู้ยื่นข้อเสนอซึ่งมิใช่ผู้ประกอบการ SMEs แต่เป็นบุคคลธรรมดาที่ถือ สัญชาติไทยหรือนิติบุคคลที่จัดตั้งขึ้นตามกฎหมายไทยเสนอราคาสูงกว่าราคาต่ำสุดของผู้ยื่นข้อเสนอ ซึ่งเป็นบุคคลธรรมดาที่มิได้ถือสัญชาติไทยหรือนิติบุคคลที่จัดตั้งขึ้นตามกฎหมายของต่างประเทศไม่เกิน ร้อยละ ๓ ให้หน่วยงานของรัฐจัดซื้อหรือจัดจ้างจากผู้ยื่นข้อเสนอซึ่งเป็นบุคคลธรรมดาที่ถือสัญชาติไทย หรือนิติบุคคลที่จัดตั้งขึ้นตามกฎหมายไทยดังกล่าว

ผู้ยื่นข้อเสนอที่เป็นกิจการร่วมค้าที่จะได้สิทธิตามวรรคหนึ่ง ผู้เข้าร่วมค้าทุกราย จะต้องเป็นผู้ประกอบการที่เป็นบุคคลธรรมดาที่ถือสัญชาติไทยหรือนิติบุคคลที่จัดตั้งขึ้นตามกฎหมายไทย

๖. การทำสัญญาจ้างก่อสร้าง

ผู้ชนะการประกวดราคาอิเล็กทรอนิกส์จะต้องทำสัญญาจ้างตามแบบสัญญา ดังระบุ ในข้อ ๑.๓ หรือทำข้อตกลงเป็นหนังสือกับองค์การบริหารส่วนจังหวัดสระบุรี ภายใน ๗ วัน นับถัดจากวันที่ ได้รับแจ้ง และจะต้องวางหลักประกันสัญญาเป็นจำนวนเงินเท่ากับร้อยละ ๕ ของราคาค่าจ้างที่ประกวดราคา อิเล็กทรอนิกส์ ให้องค์การบริหารส่วนจังหวัดสระบุรียึดถือไว้ในขณะที่ทำสัญญาโดยใช้หลักประกันอย่างหนึ่ง อย่างไม่ใด ดังต่อไปนี้

๖.๑ เงินสด

๖.๒ เช็คหรือตราพท์ที่ธนาคารเซ็นส่งจ่าย ซึ่งเป็นเช็คหรือตราพท์ลงวันที่ที่ใช้เช็ค หรือตราพท์นั้น ชำระต่อเจ้าหน้าที่ในวันทำสัญญา หรือก่อนวันนั้นไม่เกิน ๓ วันทำการ

๖.๓ หนังสือค้ำประกันของธนาคารภายในประเทศ ตามตัวอย่างที่คณะกรรมการ นโยบายกำหนด ดังระบุในข้อ ๑.๔ (๒) หรือจะเป็นหนังสือค้ำประกันอิเล็กทรอนิกส์ตามวิธีการที่ กรมบัญชีกลางกำหนด

สำเนาถูกต้อง

(นางสาวณภภักษ์ แสงทรัพย์)
นักวิชาการพัสดุปฏิบัติการ

๖.๔ หนังสือค้ำประกันของบริษัทเงินทุน หรือบริษัทเงินทุนหลักทรัพย์ที่ได้รับอนุญาตให้ประกอบกิจการเงินทุนเพื่อการพาณิชย์และประกอบธุรกิจค้ำประกันตามประกาศของธนาคารแห่งประเทศไทย ตามรายชื่อบริษัทเงินทุนที่ธนาคารแห่งประเทศไทยแจ้งเวียนให้ทราบ โดยอนุโลมให้ใช้ตามตัวอย่างหนังสือค้ำประกันของธนาคารที่คณะกรรมการนโยบายกำหนด ดังระบุในข้อ ๑.๔ (๒)

๖.๕ พันธบัตรรัฐบาลไทย

หลักประกันนี้จะคืนให้ โดยไม่มีดอกเบี้ยภายใน ๑๕ วันนับถัดจากวันที่ผู้ชนะการประกวดราคาอิเล็กทรอนิกส์ (ผู้รับจ้าง) พ้นจากข้อผูกพันตามสัญญาจ้างแล้ว

๗. ค่าจ้างและการจ่ายเงิน

องค์การบริหารส่วนจังหวัดสระบุรีจะจ่ายค่าจ้างซึ่งได้รวมภาษีมูลค่าเพิ่ม ตลอดจนภาษีอื่น ๆ และค่าใช้จ่ายทั้งปวงแล้ว โดยถือราคาเหมารวมเป็นเกณฑ์ และกำหนดการจ่ายเงินเป็น จำนวน ๓ งวด ดังนี้

งวดที่ ๑ เป็นจำนวนเงินในอัตราร้อยละ ๒๐ ของค่าจ้าง เมื่อผู้รับจ้างได้ปฏิบัติงาน

- งานถมดินปรับระดับ พร้อมบดอัดดินบริเวณก่อสร้าง ทั้งหมดแล้วเสร็จ
 - งานเสาเข็มพร้อมสกัดหัวเสา ทั้งหมดแล้วเสร็จ
 - หล่อคอนกรีตฐานราก-เสาดอม่อ คสล. ทั้งหมดแล้วเสร็จ
 - หล่อคอนกรีตเสา คสล. ทั้งหมดแล้วเสร็จ
 - เทพื้น คสล. ชั้นที่ ๑ ทั้งหมดแล้วเสร็จ
 - วาง Sleeve ท่อระบบต่าง ๆ ในคอนกรีตชั้นที่ ๑ ทั้งหมดแล้วเสร็จ
- ให้แล้วเสร็จภายใน ๖๐ วัน

งวดที่ ๒ เป็นจำนวนเงินในอัตราร้อยละ ๔๐ ของค่าจ้าง เมื่อผู้รับจ้างได้ปฏิบัติงาน

- หล่อคอนกรีตคานชั้นที่ ๒ ทั้งหมดแล้วเสร็จ
- วางแผ่นพื้นสำเร็จรูปและเทพื้น คสล. ชั้นที่ ๒ ทั้งหมดแล้วเสร็จ
- หล่อคอนกรีตบันได ทั้งหมดแล้วเสร็จ
- หล่อคอนกรีตคาน คสล. ชั้นหลังคา ทั้งหมดแล้วเสร็จ
- ประกอบและติดตั้งโครงหลังคาเหล็ก ทั้งหมดแล้วเสร็จ
- ทาสีกันสนิม ทั้งหมดแล้วเสร็จ
- มุงหลังคาและส่วนประกอบต่าง ๆ ของงานหลังคา แล้วเสร็จ
- ก่อผนังติดตั้งวงกบพร้อมหล่อคอนกรีตเสาเอ็นทับหลัง คสล. ทั้งหมดและ

ติดตั้งประตูหน้าต่าง ทั้งหมดแล้วเสร็จ

- ฉาบปูนภายในอาคาร ทั้งหมดแล้วเสร็จ
 - ตบแต่งผนังบุกระเบื้อง แล้วเสร็จ
 - ตบแต่งผิวบันได ทั้งหมดแล้วเสร็จ
 - ทำโครงเคร่าฝ้าเพดานพร้อมติดตั้งฝ้าเพดาน แล้วเสร็จทั้งหมด
- ให้แล้วเสร็จภายใน ๑๒๐ วัน

สำเนาถูกต้อง

(นางสาวอนภักษ์ แสงทรัพย์)
นักวิชาการพัสดุปฏิบัติการ

งวดที่ ๓ (งวดสุดท้าย) เป็นจำนวนเงินในอัตราร้อยละ ๔๐ ของค่าจ้าง เมื่อผู้รับจ้างได้

ปฏิบัติงาน

- ทำการก่อสร้างส่วนต่าง ๆ ของงานโครงสร้างที่เหลือทั้งหมดแล้วเสร็จ
- ติดตั้งราวบันไดและส่วนประกอบบันไดแล้วเสร็จ
- ติดตั้งเครื่องสุขภัณฑ์ประกอบห้องน้ำและห้องส้วมแล้วเสร็จ
- ติดตั้งดวงโคม สวิตช์ เตารับพร้อมอุปกรณ์ทั้งหมดแล้วเสร็จ
- ทาสีตกแต่งส่วนต่าง ๆ ทั้งภายในและภายนอกส่วนที่ต้องทาแล้วเสร็จ
- ทำการทดสอบการใช้งานของระบบสาธารณูปโภคต่าง ๆ จนใช้งาน

ได้เรียบร้อยสมบูรณ์

- นอกจากนี้ให้ทำการก่อสร้างส่วนอื่น ๆ ที่เหลือทั้งหมดให้แล้วเสร็จเรียบร้อย

ถูกต้องครบถ้วนตามรูปแบบ

๘. อัตราค่าปรับ

ค่าปรับตามสัญญาจ้างแนบท้ายเอกสารประกวดราคาอิเล็กทรอนิกส์นี้ หรือข้อตกลงจ้าง เป็นหนังสือจะกำหนด ดังนี้

๘.๑ กรณีที่ผู้รับจ้างนำงานที่รับจ้างไปจ้างช่วงให้ผู้อื่นทำอีกทอดหนึ่งโดยไม่ได้รับ อนุญาตจากองค์การบริหารส่วนจังหวัดสระบุรี จะกำหนดค่าปรับสำหรับการฝ่าฝืนดังกล่าวเป็นจำนวน ร้อยละ ๑๐.๐๐ ของวงเงินของงานจ้างช่วงนั้น

๘.๒ กรณีที่ผู้รับจ้างปฏิบัติผิดสัญญาจ้างก่อสร้าง นอกเหนือจากข้อ ๘.๑ จะกำหนด ค่าปรับเป็นรายวันเป็นจำนวนเงินตายตัวในอัตราร้อยละ ๐.๑๐ ของราคางานจ้าง

๙. การรับประกันความชำรุดบกพร่อง

ผู้ชนะการประกวดราคาอิเล็กทรอนิกส์ซึ่งได้ทำสัญญาจ้าง ตามแบบ ดังระบุในข้อ ๑.๓ หรือข้อตกลงจ้างเป็นหนังสือแล้วแต่กรณี จะต้องรับประกันความชำรุดบกพร่องของงานจ้างที่เกิดขึ้นภายใน ระยะเวลาไม่น้อยกว่า ๒ ปี นับถัดจากวันที่องค์การบริหารส่วนจังหวัดสระบุรีได้รับมอบงาน โดยต้องรีบ จัดการซ่อมแซมแก้ไขให้ใช้การได้ดีดังเดิมภายใน ๑๕ วัน นับถัดจากวันที่ได้รับแจ้งความชำรุดบกพร่อง

๑๐. ข้อสงวนสิทธิในการยื่นข้อเสนอและอื่น ๆ

๑๐.๑ เงินค่าจ้างสำหรับงานจ้างครั้งนี้ ได้มาจาก ตามบัญชีโอนเงินงบประมาณรายจ่าย ประจำปีงบประมาณ พ.ศ. ๒๕๖๕ อนุมัติเมื่อวันที่ ๘ สิงหาคม ๒๕๖๕ ครั้งที่ ๑๖

การลงนามในสัญญาจะกระทำต่อเมื่อ องค์การบริหารส่วนจังหวัดสระบุรี ได้รับอนุมัติเงินค่าก่อสร้างจากตามบัญชีโอนเงินงบประมาณรายจ่ายประจำปีงบประมาณ พ.ศ. ๒๕๖๕ อนุมัติ เมื่อวันที่ ๘ สิงหาคม ๒๕๖๕ ครั้งที่ ๑๖

๑๐.๒ เมื่อองค์การบริหารส่วนจังหวัดสระบุรีได้คัดเลือกผู้ยื่นข้อเสนอรายใดให้เป็น ผู้รับจ้าง และได้ตกลงจ้าง ตามการประกวดราคาอิเล็กทรอนิกส์แล้ว ถ้าผู้รับจ้างจะต้องสั่งหรือนำสิ่งของมา เพื่องานจ้างดังกล่าวเข้ามาจากต่างประเทศ และของนั้นต้องนำเข้าโดยทางเรือในเส้นทางที่มีเรือไทยเดินอยู่

(นางสาวณภักษ์ แสงทรัพย์)
นักวิชาการพัสดุปฏิบัติการ

และสามารถให้บริการรับขนได้ตามที่รัฐมนตรีว่าการกระทรวงคมนาคมประกาศกำหนด ผู้ยื่นข้อเสนอซึ่งเป็นผู้รับจ้างจะต้องปฏิบัติตามกฎหมายว่าด้วยการส่งเสริมการพาณิชย์ ดังนี้

(๑) แจกการส่งหรือนำสิ่งของดังกล่าวเข้ามาจากต่างประเทศต่อกรมเจ้าท่า ภายใน ๗ วัน นับตั้งแต่วันที่ผู้รับจ้างส่งหรือซื้อของจากต่างประเทศ เว้นแต่เป็นของที่รัฐมนตรีว่าการกระทรวงคมนาคมประกาศยกเว้นให้บรรทุกโดยเรืออื่นได้

(๒) จัดการให้สิ่งของดังกล่าวบรรทุกโดยเรือไทย หรือเรือที่มีสิทธิเช่นเดียวกับเรือไทยจากต่างประเทศมายังประเทศไทย เว้นแต่จะได้รับอนุญาตจากกรมเจ้าท่า ให้บรรทุกสิ่งของนั้นโดยเรืออื่นที่มีเรือไทย ซึ่งจะต้องได้รับอนุญาตเช่นนั้นก่อนบรรทุกของลงเรืออื่น หรือเป็นของที่รัฐมนตรีว่าการกระทรวงคมนาคมประกาศยกเว้นให้บรรทุกโดยเรืออื่น

(๓) ในกรณีที่ไม่ปฏิบัติตาม (๑) หรือ (๒) ผู้รับจ้างจะต้องรับผิดชอบตามกฎหมายว่าด้วยการส่งเสริมการพาณิชย์

๑๐.๓ ผู้ยื่นข้อเสนอซึ่งองค์การบริหารส่วนจังหวัดสระบุรีได้คัดเลือกแล้ว ไม่ไปทำสัญญาหรือข้อตกลงจ้างเป็นหนังสือภายในเวลาที่กำหนดตั้งระบุไว้ในข้อ ๗ องค์การบริหารส่วนจังหวัดสระบุรี จะริบหลักประกันการยื่นข้อเสนอ หรือเรียกจากผู้ออกหนังสือค้ำประกัน การยื่นข้อเสนอทันที และอาจพิจารณาเรียกชดเชยความเสียหายอื่น (ถ้ามี) รวมทั้งจะพิจารณาให้เป็นผู้ทำงาน ตามระเบียบกระทรวงการคลังว่าด้วยการจัดซื้อจัดจ้างและการบริหารพัสดุภาครัฐ

๑๐.๔ องค์การบริหารส่วนจังหวัดสระบุรีสงวนสิทธิ์ที่จะแก้ไขเพิ่มเติมเงื่อนไข หรือข้อกำหนดในแบบสัญญาหรือข้อตกลงจ้างเป็นหนังสือให้เป็นไปตามความเห็นของสำนักงานอัยการสูงสุด (ถ้ามี)

๑๐.๕ ในกรณีที่เอกสารแนบท้ายเอกสารประกวดราคาอิเล็กทรอนิกส์ มีความขัดหรือแย้งกันผู้ยื่นข้อเสนอจะต้องปฏิบัติตามคำวินิจฉัยขององค์การบริหารส่วนจังหวัดสระบุรี คำวินิจฉัยดังกล่าวให้ถือเป็นที่สุด และผู้ยื่นข้อเสนอไม่มีสิทธิเรียกร้องค่าใช้จ่ายใดๆ เพิ่มเติม

๑๐.๖ องค์การบริหารส่วนจังหวัดสระบุรี อาจประกาศยกเลิกการจัดจ้างในกรณีต่อไปนี้ได้ โดยที่ผู้ยื่นข้อเสนอจะเรียกร้องค่าเสียหายใดๆ จากองค์การบริหารส่วนจังหวัดสระบุรีไม่ได้

(๑) องค์การบริหารส่วนจังหวัดสระบุรีไม่ได้รับการจัดสรรเงินที่จะใช้ในการจัดจ้างหรือได้รับจัดสรรแต่ไม่เพียงพอที่จะทำการจัดจ้างครั้งนี้ต่อไป

(๒) มีการกระทำที่เข้าลักษณะผู้ยื่นข้อเสนอที่ชนะการจัดจ้างหรือที่ได้รับการคัดเลือกมีผลประโยชน์ร่วมกัน หรือมีส่วนได้เสียกับผู้ยื่นข้อเสนอรายอื่น หรือขัดขวางการแข่งขันอย่างเป็นธรรมหรือสมยอมกันกับผู้ยื่นข้อเสนอรายอื่น หรือเจ้าหน้าที่ในการเสนอราคา หรือสื่อว่ากระทำการทุจริตอื่นใดในการเสนอราคา

(๓) การทำการจัดจ้างครั้งนี้ต่อไปอาจก่อให้เกิดความเสียหายแก่ องค์การบริหารส่วนจังหวัดสระบุรี หรือกระทบต่อประโยชน์สาธารณะ

(๔) กรณีอื่นในทำนองเดียวกับ (๑) (๒) หรือ (๓) ตามที่กำหนดในกฎกระทรวงซึ่งออกตามความในกฎหมายว่าด้วยการจัดซื้อจัดจ้างและการบริหารพัสดุภาครัฐ

ถ้าเนาถูกต้อง

(นางสาวณวนาภัช แสงทรัพย์)
นักวิชาการพัสดุปฏิบัติการ

๑๑. การปรับราคาค่างานก่อสร้าง

การปรับราคาค่างานก่อสร้างตามสูตรการปรับราคาดังระบุในข้อ ๑.๕ จะนำมาใช้ในกรณีที่ ค่างานก่อสร้างลดลงหรือเพิ่มขึ้น โดยวิธีการต่อไปนี้

ตามเงื่อนไข หลักเกณฑ์ สูตรและวิธีคำนวณที่ใช้กับสัญญาแบบปรับราคาได้ตามมติคณะรัฐมนตรี เมื่อวันที่ ๒๒ สิงหาคม ๒๕๓๒ เรื่อง การพิจารณาช่วยเหลือผู้ประกอบการอาชีพงานก่อสร้าง ตามหนังสือสำนักเลขาธิการ คณะรัฐมนตรี ที่ นร ๐๒๐๓/ว ๑๐๙ ลงวันที่ ๒๔ สิงหาคม ๒๕๓๒

สูตรการปรับราคา (สูตรค่า K) จะต้องคงที่ที่ระดับที่กำหนดไว้ในวันแล้วเสร็จตามที่ กำหนดไว้ในสัญญา หรือภายในระยะเวลาที่องค์การบริหารส่วนจังหวัดสระบุรีได้ขยายออกไป โดยจะใช้สูตรของทางราชการที่ได้ระบุในข้อ ๑.๕ ดังนี้

$$K ๑ = ๐.๒๕ + ๐.๑๕ * It / Io + ๐.๑๐ * Ct / Co + ๐.๔๐ * Mt / Mo + ๐.๑๐ * St / So$$

๑๒. มาตรฐานฝีมือช่าง

เมื่อองค์การบริหารส่วนจังหวัดสระบุรีได้คัดเลือกผู้ยื่นข้อเสนอรายใดให้เป็นผู้รับจ้างและได้ตกลงจ้างก่อสร้างตามประกาศนี้แล้ว ผู้ยื่นข้อเสนอจะต้องตกลงว่าในการปฏิบัติงานก่อสร้างดังกล่าว ผู้เสนอราคาจะต้องมีและใช้ผู้มีวุฒิปัฒนาระดับ ปวช. ปวส. และปวท. หรือเทียบเท่าจากสถาบันการศึกษาที่ ก.พ. รับรองให้เข้ารับราชการได้ ในอัตราไม่ต่ำกว่าร้อยละ ๑๐ ของแต่ละ สาขาช่างแต่จะต้องมีจำนวนช่างอย่างน้อย ๑ คน ในแต่ละสาขาช่าง ดังต่อไปนี้

๑๒.๑ ช่างก่อสร้าง/ช่างโยธา

๑๓. การปฏิบัติตามกฎหมายและระเบียบ

ในระหว่างระยะเวลาการก่อสร้าง ผู้ยื่นข้อเสนอที่ได้รับการคัดเลือกให้เป็นผู้รับจ้างต้องปฏิบัติตามหลักเกณฑ์ที่กฎหมายและระเบียบได้กำหนดไว้โดยเคร่งครัด

๑๔. การประเมินผลการปฏิบัติงานของผู้ประกอบการ

องค์การบริหารส่วนจังหวัดสระบุรี สามารถนำผลการปฏิบัติงานแล้วเสร็จตามสัญญาของผู้ยื่นข้อเสนอที่ได้รับการคัดเลือกให้เป็นผู้รับจ้างเพื่อนำมาประเมินผลการปฏิบัติงานของผู้ประกอบการ ทั้งนี้ หากผู้ยื่นข้อเสนอที่ได้รับการคัดเลือกไม่ผ่านเกณฑ์ที่กำหนดจะถูกระงับการยื่นข้อเสนอหรือทำสัญญากับองค์การบริหารส่วนจังหวัดสระบุรี ไว้ชั่วคราว

องค์การบริหารส่วนจังหวัดสระบุรี



สำเนาถูกต้อง

(นางสาวณภักษ์ แสงทรัพย์)
นักวิชาการพัสดุปฏิบัติการ



บันทึกข้อความ

กองพัสดุ	ฝ่ายจัดหาพัสดุ
รับที่ 3174	<input type="checkbox"/> ฝ่ายทะเบียนพัสดุและทรัพย์สิน
วันที่ 23 พ.ย. 2565	<input type="checkbox"/> ฝ่ายตรวจสอนและจำหน่ายพัสดุ
เวลา	<input type="checkbox"/> สารบรรณกลาง

ส่วนราชการ กองสาธารณสุข ฝ่ายบริหารงานสาธารณสุข โทร. ๓๑๓

ที่ สบ ๕๑๐๐๖/๑๓๙

วันที่ ๒๒ พฤศจิกายน ๒๕๖๕

เรื่อง รายงานผลการจัดทำรายละเอียดแบบรูปรายการงานก่อสร้าง

เรียน ผู้อำนวยการกองพัสดุและทรัพย์สิน

ตามที่องค์การบริหารส่วนจังหวัดสระบุรี ได้มีคำสั่งแต่งตั้งคณะกรรมการจัดทำแบบรูปรายการงานก่อสร้าง สำหรับการประกวดราคาจ้างก่อสร้างอาคารศูนย์ซ่อมอุปกรณ์เพื่อการฟื้นฟูสมรรถภาพของกองทุนฟื้นฟูสมรรถภาพที่จำเป็นต่อสุขภาพจังหวัดสระบุรี ด้วยวิธีประกวดราคาอิเล็กทรอนิกส์ (e-bidding) รายละเอียดตามคำสั่งองค์การบริหารส่วนจังหวัดสระบุรี ที่ ๑๙๘๔/๒๕๖๕ ลงวันที่ ๒๗ ตุลาคม ๒๕๖๕ นั้น

บัดนี้ คณะกรรมการฯ ได้จัดทำแบบรูปรายการงานก่อสร้างโครงการก่อสร้างอาคารศูนย์ซ่อมอุปกรณ์เพื่อการฟื้นฟูสมรรถภาพของกองทุนฟื้นฟูสมรรถภาพที่จำเป็นต่อสุขภาพจังหวัดสระบุรี ตามแบบแปลนองค์การบริหารส่วนจังหวัดสระบุรี เลขที่ ๔๐/๖๕ วงเงินงบประมาณ ๓,๓๗๕,๐๐๐.- บาท (สามล้านสามแสนเจ็ดหมื่นห้าพันบาทถ้วน) และเสนอให้นายกองการบริหารส่วนจังหวัดสระบุรี อนุมัติเรียบร้อยแล้ว รายละเอียดตามเอกสารที่ส่งมาพร้อมนี้

จึงเรียนมาเพื่อทราบ และดำเนินการต่อไป

(นางสายฝน ตริเนตร)

ผู้อำนวยการกองสาธารณสุข

เรียน ผู้อำนวยการกองพัสดุและทรัพย์สิน

- กองสาธารณสุข ได้รายงานผลการจัดทำรายละเอียดแบบรูปรายการงานก่อสร้าง โครงการจ้างก่อสร้างอาคารศูนย์ซ่อมอุปกรณ์เพื่อการฟื้นฟูสมรรถภาพของกองทุนฟื้นฟูสมรรถภาพที่จำเป็นต่อสุขภาพจังหวัดสระบุรี

- จึงเรียนมาเพื่อโปรดทราบ และเนั้นควรแต่งตั้งคณะกรรมการกำหนดราคากลางต่อไป

(นางสาวณภักษ์ แสงทรัพย์)

เจ้าหน้าที่

(นางกมลชนก ตริทอง)

หัวหน้าฝ่ายจัดหาพัสดุ

สำเนาถูกต้อง

(นางจุฑาษา บำรุงกิจ)

ผู้อำนวยการกองพัสดุและทรัพย์สิน

(นางสาวณภักษ์ แสงทรัพย์)

นักวิชาการพัสดุปฏิบัติการ



บันทึกข้อความ

ส่วนราชการ สำนักช่าง ส่วนการโยธา ฝ่ายช่างสุขาภิบาล โทร.๐-๓๖๒๑-๕๐๙๐

ที่ สบ ๕๑๐๐๕/๕๖๖๘

วันที่ ๑๖ พฤศจิกายน ๒๕๖๕

เรื่อง รายงานผลการจัดทำรายละเอียดแบบรูปรายการก่อสร้าง

เรียน นายกองค์การบริหารส่วนจังหวัดสระบุรี

ตามคำสั่งองค์การบริหารส่วนจังหวัดสระบุรี ที่ ๑๙๘๔/๒๕๖๕ ลงวันที่ ๒๗ ตุลาคม ๒๕๖๕ เรื่อง แต่งตั้งคณะกรรมการจัดทำแบบรูปรายการงานก่อสร้าง สำหรับการประกวดราคาจ้างก่อสร้างอาคารศูนย์ซ่อมอุปกรณ์เพื่อการฟื้นฟูสมรรถภาพของกองทุนฟื้นฟูสมรรถภาพที่จำเป็นต่อสุขภาพจังหวัดสระบุรี ด้วยวิธีการประกวดราคาอิเล็กทรอนิกส์ (e-bidding) งบประมาณ ๓,๓๗๕,๐๐๐.- บาท (สามล้านสามแสนเจ็ดหมื่นห้าพันบาทถ้วน) โดยเบิกจ่ายจากข้อบัญญัติองค์การบริหารส่วนจังหวัดสระบุรี เรื่อง งบประมาณรายจ่ายประจำปีงบประมาณ พ.ศ.๒๕๖๕ แผนงานอุตสาหกรรมและการโยธา งานก่อสร้าง งบลงทุน หมวดค่าที่ดินและสิ่งก่อสร้าง ประเภทค่าก่อสร้างและสิ่งสาธารณูปการ เพื่อใช้จ่ายในการจัดทำโครงการก่อสร้างอาคารศูนย์ซ่อมอุปกรณ์เพื่อการฟื้นฟูสมรรถภาพของกองทุนฟื้นฟูสมรรถภาพที่จำเป็นต่อสุขภาพจังหวัดสระบุรี งบประมาณ ๓,๓๗๕,๐๐๐.- บาท (สามล้านสามแสนเจ็ดหมื่นห้าพันบาทถ้วน) นั้น

บัดนี้ คณะกรรมการฯ ได้ร่วมกันพิจารณาจัดทำรายละเอียดแบบรูปรายการก่อสร้างและคณะกรรมการกำหนดราคากลางเสร็จเรียบร้อยแล้ว โดยมีรายละเอียดตามเอกสารที่แนบมาพร้อมนี้

จึงเรียนมาเพื่อโปรดพิจารณา หากเห็นชอบขอได้โปรดอนุมัติให้ใช้รายละเอียดแบบรูปรายการก่อสร้างและคณะกรรมการกำหนดราคากลาง ตามที่คณะกรรมการฯ เสนอ เพื่อดำเนินการตามระเบียบพัสดุฯ ต่อไป

(ลงชื่อ).....ประธานกรรมการ
(นายวันเฉลิม แก้ววิสูตร)
วิศวกรโยธาชำนาญการ

(ลงชื่อ).....กรรมการ
(นายทศพล พรรคนาวิน)
วิศวกรโยธาชำนาญการ

(ลงชื่อ).....กรรมการ
(นายชัยภัทร คงสมอาจ)
นายช่างโยธาชำนาญงาน

อนุมัติ

(นายธนภุต อัดทะสัมปณณะ)

รองนายกองค์การบริหารส่วนจังหวัด ปฏิบัติราชการแทน
นายกองค์การบริหารส่วนจังหวัดสระบุรี

(นายอัศวิน ศรีรัญญูธนากร)

ปลัดองค์การบริหารส่วนจังหวัดสระบุรี

(นางทิติยาพร เพชรประดับ)
รองปลัดองค์การบริหารส่วนจังหวัด
สำนักงาน

(นางสาวณภักข์ แสงทรัพย์)
นักวิชาการพัสดุปฏิบัติการ

รายละเอียดแบบรูปรายการก่อสร้าง
โครงการก่อสร้างอาคารศูนย์ซ่อมอุปกรณ์เพื่อการฟื้นฟูสมรรถภาพ ของกองทุนฟื้นฟูสมรรถภาพที่
จำเป็นต่อสุขภาพจังหวัดสระบุรีขององค์การบริหารส่วนจังหวัดสระบุรี
โดยวิธีประกวดราคาอิเล็กทรอนิกส์ (e-bidding)

๑. ชื่อโครงการ

ก่อสร้างอาคารศูนย์ซ่อมอุปกรณ์เพื่อการฟื้นฟูสมรรถภาพ ของกองทุนฟื้นฟูสมรรถภาพที่จำเป็นต่อสุขภาพจังหวัดสระบุรีขององค์การบริหารส่วนจังหวัดสระบุรี

๒. วัตถุประสงค์

๒.๑ เพื่อเป็นสถานที่จัดเก็บอุปกรณ์ที่ชำรุด เสียหาย รอการซ่อมแซม

๒.๒ เพื่อสถานที่จัดเก็บอุปกรณ์เพื่อการฟื้นฟูสมรรถภาพ ที่ให้บริการแก่ ผู้พิการ ผู้สูงอายุ และผู้ที่อยู่ในระยะที่จำเป็นต้องได้รับการฟื้นฟูสมรรถภาพ ยืมกลับไปใช้ที่บ้าน ภายในจังหวัดสระบุรี

๒.๓ เพื่อเป็นอาคารสำนักงาน ของเจ้าหน้าที่ที่ปฏิบัติงานกองทุนฟื้นฟูสมรรถภาพที่จำเป็นต่อสุขภาพจังหวัดสระบุรี

๓. รายละเอียดโครงการ

ก่อสร้างอาคารศูนย์ซ่อมอุปกรณ์เพื่อการฟื้นฟูสมรรถภาพ ของกองทุนฟื้นฟูสมรรถภาพที่จำเป็นต่อสุขภาพจังหวัดสระบุรีขององค์การบริหารส่วนจังหวัดสระบุรี ขนาดอาคารกว้างไม่น้อยกว่า ๘.๐๐ เมตร ยาวไม่น้อยกว่า ๒๐.๐๐ เมตร หรือคิดเป็นพื้นที่ก่อสร้างไม่น้อยกว่า ๑๖๐.๐๐ ตารางเมตร จำนวน ๑ หลัง (ตามแบบแปลนขององค์การบริหารส่วนจังหวัดสระบุรี ที่ ๔๐/๖๕)

๔. งบประมาณ

เบิกจ่ายตามบัญชีโอนเงินงบประมาณรายจ่ายประจำปีงบประมาณ พ.ศ. ๒๕๖๕ ขององค์การบริหารส่วนจังหวัดสระบุรี ครั้งที่ ๑๖/๒๕๖๕ อนุมัติเมื่อวันที่ ๘ สิงหาคม พ.ศ. ๒๕๖๕ แผนงานอุตสาหกรรมและการโยธา งานก่อสร้างงบลงทุน หมวดค่าที่ดินและสิ่งก่อสร้าง ประเภทค่าก่อสร้างและสิ่งสาธารณูปการ เพื่อใช้จ่ายในการจัดทำโครงการก่อสร้างอาคารศูนย์ซ่อมอุปกรณ์เพื่อการฟื้นฟูสมรรถภาพของกองทุนฟื้นฟูสมรรถภาพที่จำเป็นต่อสุขภาพจังหวัดสระบุรี งบประมาณ ๓,๓๗๕,๐๐๐.- บาท (สามล้านสามแสนเจ็ดหมื่นห้าพันบาทถ้วน)

๕. ระยะเวลาดำเนินการ

กำหนดให้ ระยะเวลาดำเนินการก่อสร้าง ๑๘๐ วัน

๖. หน่วยงานที่รับผิดชอบ

สำนักช่าง องค์การบริหารส่วนจังหวัดสระบุรี ตำบลดาวเรือง อำเภอเมืองสระบุรี จังหวัดสระบุรี

๗. การแบ่งงวดงาน

แบ่งจ่ายเป็น ๓ งวด ของงานจ้างทั้งหมด เมื่อผู้รับจ้าง ได้ดำเนินการโครงการอาคารศูนย์ซ่อมอุปกรณ์เพื่อการฟื้นฟูสมรรถภาพ ของกองทุนฟื้นฟูสมรรถภาพที่จำเป็นต่อสุขภาพจังหวัดสระบุรีขององค์การบริหารส่วนจังหวัดสระบุรี ตามรายละเอียดที่กำหนด/สัญญาจ้าง ตามงวดงานดังต่อไปนี้

งวดที่ ๑ คิดเป็นร้อยละ ๒๐ เมื่อผู้รับจ้างดำเนินการ

- งานถมดินปรับระดับ พร้อมบดอัดดินบริเวณก่อสร้างทั้งหมดแล้วเสร็จ
- งานเสาเข็มพร้อมสกัดหัวเสาทั้งหมดแล้วเสร็จ
- หล่อคอนกรีตฐานราก-เสาตอม่อ คสล.ทั้งหมดแล้วเสร็จ

๑๖.๓๓.๒๕
(นางสาวณภภัช แสงทรัพย์)
นักวิชาการพัสดุปฏิบัติการ

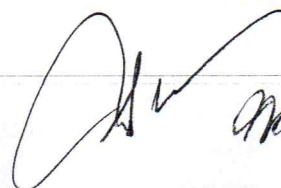
/หล่อคอนกรีต....
 น.น.น. - ๒.๖๖

- หล่อคอนกรีตเสา คสล. ทั้งหมดแล้วเสร็จ
- เทพื้น คสล. ชั้นที่ ๑ ทั้งหมดแล้วเสร็จ
- วาง Sleeve ท่อระบบต่าง ๆ ในคอนกรีตชั้นที่ ๑ ทั้งหมดแล้วเสร็จ (กำหนดเวลาแล้วเสร็จ ๖๐ วัน)

งวดที่ ๒ คิดเป็นร้อยละ ๔๐ เมื่อผู้รับจ้างดำเนินการ

- หล่อคอนกรีตคานชั้นที่ ๒ ทั้งหมดแล้วเสร็จ
- วางแผ่นพื้นสำเร็จรูปและเทพื้น คสล. ชั้นที่ ๒ ทั้งหมดแล้วเสร็จ
- หล่อคอนกรีตบันไดทั้งหมดแล้วเสร็จ
- หล่อคอนกรีตคาน คสล. ชั้นหลังคาทั้งหมดแล้วเสร็จ
- ประกอบและติดตั้งโครงหลังคาเหล็กทั้งหมดแล้วเสร็จ
- ทาสีกันสนิมทั้งหมดแล้วเสร็จ
- มุงหลังคาและส่วนประกอบต่าง ๆ ของงานหลังคาแล้วเสร็จ
- ก่อผนังติดตั้งวงกบพร้อมหล่อคอนกรีตเสาเอ็นทับหลัง คสล. ทั้งหมดและติดตั้งประตูหน้าต่างทั้งหมดแล้วเสร็จ
- ฉาบปูนภายในอาคารทั้งหมดแล้วเสร็จ
- ตบแต่งผนังบุกระเบื้องแล้วเสร็จ
- ตบแต่งผิวบันไดทั้งหมดแล้วเสร็จ
- ทำโครงเคร่าฝ้าเพดานพร้อมติดตั้งฝ้าเพดานแล้วเสร็จทั้งหมด (กำหนดเวลาแล้วเสร็จ ๖๐ วัน)

งวดที่ ๓ (งวดสุดท้าย) คิดเป็นร้อยละ ๔๐ เมื่อผู้รับจ้างดำเนินการ

- ทำการก่อสร้างส่วนต่าง ๆ ของงานโครงสร้างที่เหลือทั้งหมดแล้วเสร็จ
- ติดตั้งราวบันไดและส่วนประกอบบันไดแล้วเสร็จ
- ติดตั้งเครื่องสุขภัณฑ์ประกอบห้องน้ำและห้องส้วมแล้วเสร็จ
- ติดตั้งดวงโคม สวิตช์ เตารับพร้อมอุปกรณ์ทั้งหมดแล้วเสร็จ
- ทาสีตกแต่งส่วนต่าง ๆ ทั้งภายในและภายนอกส่วนที่ต้องทาแล้วเสร็จ
- ทำการทดสอบการใช้งานของระบบสาธารณูปโภคต่าง ๆ จนใช้งานได้เรียบร้อยสมบูรณ์
- นอกจากนี้ให้ทำการก่อสร้างส่วนอื่น ๆ ที่เหลือทั้งหมดให้แล้วเสร็จเรียบร้อยถูกต้องครบถ้วนตามรูปแบบ

สำเนาถูกต้อง

โศภิตา

(นางสาวณภักข์ แสงทรัพย์)
นักวิชาการพัฒนาปฏิบัติการ

๙. ผู้ยื่นข้อเสนอต้องมีผลงานก่อสร้างประเภทเดียวกันกับงานที่ประกวดราคาจ้างก่อสร้างในครั้งนี้ ในวงเงินไม่น้อยกว่าจำนวนเงิน ๑,๓๕๐,๐๐๐.- บาท (หนึ่งล้านสามแสนห้าหมื่นบาทถ้วน) และเป็นผลงานที่เป็นคู่สัญญาโดยตรงกับหน่วยงานของรัฐ รัฐวิสาหกิจ หรือหน่วยงานเอกชนที่องค์การบริหารส่วนจังหวัดสระบุรี ที่เชื่อถือ

๑๐. การปรับราคางานก่อสร้าง (ค่า K)

สำหรับราคางานก่อสร้างตามสัญญาจะนำสูตร Escalation Factor (K) มาใช้คำนวณราคาค่างานที่เปลี่ยนแปลงไป โดยวิธีการต่อไปนี้ ตามเงื่อนไขหลักเกณฑ์สูตรและวิธีคำนวณที่ใช้กับสัญญาแบบปรับราคาได้ตามมติคณะรัฐมนตรี เมื่อวันที่ ๒๒ สิงหาคม ๒๕๓๒ เรื่อง การพิจารณาช่วยเหลือผู้ประกอบการก่อสร้างตามหนังสือสำนักเลขาธิการคณะรัฐมนตรี ที่ นร ๐๒๐๓/ว ๑๐๙ ลงวันที่ ๒๔ สิงหาคม ๒๕๓๒

สูตรการปรับราคา (สูตรค่า K) จะต้องคงที่ที่ระดับกำหนดไว้ในวันแล้วเสร็จ ตามที่กำหนดไว้ในสัญญาหรือภายในระยะที่ผู้ว่าจ้างได้ขยายออกไป โดยใช้สูตรค่า K ดังนี้

$$K = 0.25 + 0.15 * It / Io + 0.10 * Ct / Co + 0.40 * Mt / Mo + 0.10 * St / So$$

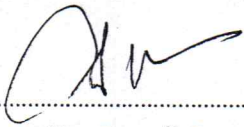
(ลงชื่อ)..........ประธานกรรมการ
(นายวันเฉลิม แก้ววิสูตร)
วิศวกรโยธาชำนาญการ

(ลงชื่อ)..........กรรมการ
(นายทศพล พรรคनावิน)
วิศวกรโยธาชำนาญการ

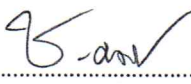
(ลงชื่อ)..........กรรมการ
(นายชัยภัทร คงสมอาจ)
นายช่างโยธาชำนาญงาน

สำเนาถูกต้อง

(นางสาวณภภัช แสงทรัพย์)
นักวิชาการพัสดุปฏิบัติการ



บันทึกข้อความ

กองพัสดุและทรัพย์สิน	<input checked="" type="checkbox"/> ฝ่ายจัดหาพัสดุ
วันที่... 6	<input type="checkbox"/> ฝ่ายทะเบียนพัสดุและทรัพย์สิน
วันที่... 6 พ.ค. 2566	<input type="checkbox"/> ฝ่ายตรวจสอบและจำหน่ายพัสดุ
เวลา.....	<input type="checkbox"/> สารบรรณกลาง

[Signature]

ส่วนราชการ ฝ่ายบริหารงานสาธารณสุข (กองสาธารณสุข) โทร ๓๑๒

ที่ สป ๕๑๐๐๖/๑๖ วันที่ ๖ มกราคม ๒๕๖๖

เรื่อง ส่งกำหนดราคากลาง

เรียน ผู้อำนวยการกองพัสดุและทรัพย์สิน

ตามคำสั่งองค์การบริหารส่วนจังหวัดสระบุรี ที่ ๓๑๘๙/๒๕๖๕ ลงวันที่ ๒๕ พฤศจิกายน ๒๕๖๕ เรื่อง การแต่งตั้งคณะกรรมการกำหนดราคากลางสำหรับการประกวดราคาจ้างก่อสร้างโครงการก่อสร้างอาคารศูนย์ซ่อมอุปกรณ์เพื่อการฟื้นฟูสมรรถภาพของกองทุนฟื้นฟูสมรรถภาพที่จำเป็นต่อสุขภาพจังหวัดสระบุรี ด้วยวิธีประกวดราคาอิเล็กทรอนิกส์ (e-bidding) เพื่อดำเนินการตามระเบียบกระทรวงการคลังว่าด้วยการจัดซื้อจัดจ้างและการบริหารพัสดุภาครัฐ พ.ศ. ๒๕๖๐ นั้น

กองสาธารณสุข ได้ประชุมกำหนดราคากลางแล้ว มีมติเห็นชอบกำหนดราคากลางตามรายการวัสดุที่ผู้ประมาณราคากำหนด และกำหนดราคาตามวัสดุก่อสร้างของสำนักงานพาณิชย์จังหวัดหรือราคาท้องถิ่นและค่าแรงของสำนักงบประมาณ รายละเอียดตามเอกสารที่แนบ

จึงเรียนมาเพื่อโปรดทราบ และดำเนินการส่วนที่เกี่ยวข้องต่อไป

(นางทิตยาพร เพชรประดับ)

รองปลัดองค์การบริหารส่วนจังหวัด ปฏิบัติราชการแทน

นายกองค์การบริหารส่วนจังหวัดสระบุรี

เรียน ผู้อำนวยการกองพัสดุและทรัพย์สิน

๙ - กองสาธารณสุข ได้ส่งกำหนดราคากลางโครงการก่อสร้างอาคารศูนย์ซ่อมอุปกรณ์เพื่อการฟื้นฟูสมรรถภาพของกองทุนฟื้นฟูสมรรถภาพที่จำเป็นต่อสุขภาพจังหวัดสระบุรี

๗๐๒ - จึงเรียนมาเพื่อโปรดทราบ และเห็นควรดำเนินการ

กนตภี

(นางสาวณภภัช แสงทรัพย์)

เจ้าหน้าที่

(นางกมลชนก ตรีทอง)

หัวหน้าฝ่ายจัดหาพัสดุ

สำเนาถูกต้อง

กนตภี

(นางสาวณภภัช แสงทรัพย์)

นักวิชาการพัสดุปฏิบัติการ

(นางจุฑาธร บำรุงกิจ)

ผู้อำนวยการกองพัสดุและทรัพย์สิน



บันทึกข้อความ

ส่วนราชการ ฝ่ายบริหารงานสาธารณสุข (กองสาธารณสุข) โทร ๓๑๒

ที่ สป ๕๑๐๐๖/๑๕

วันที่ ๒ มกราคม ๒๕๖๕

เรื่อง ขออนุมัติกำหนดราคากลางงานก่อสร้าง

เรียน นายองค์การบริหารส่วนจังหวัดสระบุรี

ตามคำสั่งองค์การบริหารส่วนจังหวัดสระบุรี ที่ ๓๑๘๙/๒๕๖๕ ลงวันที่ ๒๕ พฤศจิกายน ๒๕๖๕ เรื่อง การแต่งตั้งคณะกรรมการกำหนดราคากลางสำหรับการประกวดราคาจ้างก่อสร้างโครงการก่อสร้างอาคารศูนย์ซ่อมอุปกรณ์เพื่อการฟื้นฟูสมรรถภาพ ของกองทุนฟื้นฟูสมรรถภาพที่จำเป็นต่อสุขภาพ จังหวัดสระบุรี ด้วยวิธีประกวดราคาอิเล็กทรอนิกส์ (e-bidding) เพื่อดำเนินการตามระเบียบกระทรวงการคลังว่าด้วยการจัดซื้อจัดจ้างและการบริหารพัสดุภาครัฐ พ.ศ. ๒๕๖๐ นั้น

คณะกรรมการกำหนดราคากลาง ได้พิจารณากำหนดราคากลางโครงการดังกล่าว เบิกจ่ายตามบัญชีโอนเงินงบประมาณรายจ่ายประจำปีงบประมาณ พ.ศ. ๒๕๖๕ ขององค์การบริหารส่วนจังหวัดสระบุรี ครั้งที่ ๑๖/๒๕๖๕ อนุมัติเมื่อวันที่ ๘ สิงหาคม ๒๕๖๕ แผนงานอุตสาหกรรมและการโยธา งานก่อสร้าง งบลงทุน หมวดค่าที่ดินและสิ่งก่อสร้าง ประเภทค่าก่อสร้างและสิ่งสาธารณูปการ เพื่อใช้จ่ายในการจัดทำโครงการก่อสร้างอาคารศูนย์ซ่อมอุปกรณ์เพื่อการฟื้นฟูสมรรถภาพของกองทุนฟื้นฟูสมรรถภาพที่จำเป็นต่อสุขภาพ จังหวัดสระบุรี งบประมาณ ๓,๑๔๒,๙๐๕.๙๓ บาท (สามล้านหนึ่งแสนสี่หมื่นสองพันเก้าร้อยห้าบาทเก้าสิบบสามสตางค์)

จึงเรียนมาเพื่อโปรดอนุมัติราคากลาง และจ่ายค่าตอบแทนคณะกรรมการฯ ตามระเบียบพัสดุฯ ต่อไป

(ลงชื่อ)  ประธานกรรมการ
(นายวันเฉลิม แก้ววิสูตร)
วิศวกรโยธาชำนาญการ

ความคิดเห็นของหัวหน้าฝ่ายป้องกันและควบคุมโรค
- 

(ลงชื่อ)  กรรมการ
(นายทศพล พรรคนาวิน)
วิศวกรโยธาชำนาญการ

(นางโชติรส อาดำ)
หัวหน้าฝ่ายป้องกันและควบคุมโรค

สำเนาถูกต้อง ความคิดเห็นของผู้อำนวยการกองสาธารณสุข

(ลงชื่อ)  กรรมการ
(นางสาวสุพรรณษา เย็นเพชร)
นักจัดการงานทั่วไปชำนาญการ



(นางสาวณภักษ์ แสงทรัพย์)
นักวิชาการพัสดุปฏิบัติการ

(นางสายฝน ตริเนตร)
ผู้อำนวยการกองสาธารณสุข

ความคิดเห็นของนายองค์การบริหารส่วนจังหวัดสระบุรี

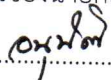
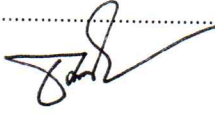
ความคิดเห็นของปลัดองค์การบริหารส่วนจังหวัด

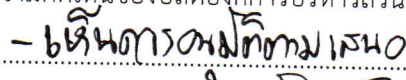
- 

(นายชนกฤต อัทธะสัมปยุตตะ)

(นางทิทยาพร เพชรประดับ)

รองนายองค์การบริหารส่วนจังหวัด ปฏิบัติราชการแทน

รองปลัดองค์การบริหารส่วนจังหวัด รักษาราชการแทน

นายองค์การบริหารส่วนจังหวัดสระบุรี

ปลัดองค์การบริหารส่วนจังหวัดสระบุรี

- ๖ ม.ค. ๒๕๖๕

ตารางแสดงวงเงินงบประมาณที่ได้รับจัดสรรและราคากลางในงานจ้างก่อสร้าง

1. ชื่อโครงการ

ประกวดราคาจ้างก่อสร้างโครงการก่อสร้างอาคารศูนย์ซ่อมอุปกรณ์เพื่อการฟื้นฟูสมรรถภาพของกองทุนฟื้นฟูสมรรถภาพที่จำเป็นต่อสุขภาพจังหวัดสระบุรี ด้วยวิธีประกวดราคาอิเล็กทรอนิกส์ (e-bidding) /
โครงการก่อสร้างอาคารศูนย์ซ่อมอุปกรณ์เพื่อการฟื้นฟูสมรรถภาพของกองทุนฟื้นฟูสมรรถภาพที่จำเป็นต่อสุขภาพจังหวัดสระบุรี

2. หน่วยงานเจ้าของโครงการ องค์การบริหารส่วนจังหวัดสระบุรี / องค์การบริหารส่วนจังหวัดสระบุรี

3. วงเงินงบประมาณที่ได้รับจัดสรร 3,375,000.00 บาท

4. ลักษณะงาน

โดยสังเขป ก่อสร้างอาคารศูนย์ซ่อมอุปกรณ์เพื่อการฟื้นฟูสมรรถภาพของกองทุนฟื้นฟูสมรรถภาพที่จำเป็นต่อสุขภาพจังหวัดสระบุรี

5. ราคากลางคำนวณ ณ วันที่ 16 ธันวาคม 2565 เป็นเงิน 3,142,905.93 บาท

6. บัญชีประมาณการราคากลาง

- 6.1 รายงาน ปร.4
- 6.2 รายงาน ปร.4 ครุภัณฑ์
- 6.3 รายงาน ปร.4 (พ)
- 6.4 รายงาน ปร.5 (ก)
- 6.5 รายงาน ปร.5 (ข)
- 6.6 รายงาน ปร.6
- 6.7 รายงานแสดงเหตุผลความจำเป็นรายละเอียดของการสืบ

7. รายชื่อคณะกรรมการกำหนดราคากลาง

- 7.1 วันเฉลิม แก้ววิสูตร ประธานกรรมการกำหนดราคากลาง วิศวกรโยธาชำนาญการ
- 7.2 ภูพรรษา เอ็นเพชร กรรมการกำหนดราคากลาง นักจัดการงานทั่วไปชำนาญการ
- 7.3 ทศพล พรรคนาวิน กรรมการกำหนดราคากลาง วิศวกรโยธาชำนาญการ

สำเนาถูกต้อง

วันเฉลิม แก้ววิสูตร

06 มกราคม 2566 09:42:32 /

(นางสาวณภักษ์ แสงทรัพย์)
นักวิชาการพัสดุปฏิบัติการ

แบบแสดงรายการ ปริมาณงาน และราคา

กลุ่มงาน/งาน กลุ่มงานที่1
 ชื่อโครงการ/งานก่อสร้าง ประกวดราคาจ้างก่อสร้างโครงการก่อสร้างอาคารศูนย์คอมพิวเตอร์เพื่อการพัฒนาผู้สมรรถภาพที่จำเป็นต่อสุขภาพจังหวัดสระบุรี
 สถานที่ก่อสร้าง ตำบล ดงระจิง อําเภอสระบุรี จังหวัด สระบุรี แบบเลขที่ 40/2565
ด้วยวิธีประกวดราคาอิเล็กทรอนิกส์ (e-bidding) /
อําเภอ
 หน่วยงานเจ้าของโครงการ/งานก่อสร้าง องค์การบริหารส่วนจังหวัดสระบุรี / องค์การบริหารส่วนจังหวัดสระบุรี
 กำหนดราคากลางโดย คณะกรรมการกำหนดราคากลาง เมื่อวันที่

หน่วย : บาท

ลำดับที่	รายการ	จำนวน	หน่วย	ค่าวัสดุ		ค่าแรงงาน		รวมค่าวัสดุ และแรงงาน	หมายเหตุ
				ราคาต่อหน่วย	จำนวนเงิน	ราคาต่อหน่วย	จำนวนเงิน		
1	งานโครงสร้างวิศวกรรม		รวม					1,195,865.43	
รวมค่าวัสดุและค่าแรงงานเป็นเงินประมาณ								1,195,865.43	

หมายเหตุ : แสดงรายการปริมาณ และราคารวม 1,195,865.43 บาท ต่อ 1 หน่วย

ทศพล พรศตวิน
 13 ธันวาคม 2565 14:25:16

สำเนาถูกต้อง

 (นางสาวณภภัช แสงทรัพย์)
 นักวิชาการพัสดุปฏิบัติการ
 หน้า 1

แบบแสดงรายการ ปริมาณงาน และราคา

หน่วย : บาท

ลำดับที่	รายการ	จำนวน	หน่วย	ค่าวัสดุ		ค่าแรงงาน		รวมค่าวัสดุ และแรงงาน	หมายเหตุ
				ราคาต่อหน่วย	จำนวนเงิน	ราคาต่อหน่วย	จำนวนเงิน		
1	งานโครงสร้างวิศวกรรม								
	งานเสาเข็ม								
	- เสาเข็ม เจาะØ0.35 ม. x 10.00 เมตร	18.000	ท่อน	5,937.50	106,875.00	690.47	12,428.46	119,303.46	
	- งานสกัดหัวเสาเข็ม เจาะØ0.35 ม.	18.000	ท่อน	0.00	0.00	350.00	6,300.00	6,300.00	
	งานฐานราก								
	- ขุดดินฐานรากและถมดิน	32.290	ลบ.ม.	0.00	0.00	125.00	4,036.25	4,036.25	
	- ทราดยาบรอกนฐานราก	.560	ลบ.ม.	432.24	242.05	91.00	50.96	293.01	
	- ทราดยถมปรับระดับ	61.420	ลบ.ม.	112.15	6,888.25	99.00	6,080.58	12,968.83	
	- คอนกรีตหยาบรอกนฐานราก (1:3:5)	.450	ลบ.ม.	1,302.27	586.02	398.00	179.10	765.12	
	งานแบบหล่อคอนกรีต								
	- ไม้แบบทั่วไป อาคาร 2 ชั้น 70%	452.000	ตร.ม.	570.10	257,685.20	0.00	0.00	257,685.20	
	- เคร่าไม้	135.600	ตร.ม.	560.75	76,037.70	0.00	0.00	76,037.70	
	- ค่าแรงไม้แบบ	645.710	ตร.ม.	0.00	0.00	133.00	85,879.43	85,879.43	

ทศพล พรรคนาวิน

13 ธันวาคม 2565 14:25:16

(Signature)

สำเนาถูกต้อง

(Signature)

(นางสาวณภักษ์ แสงทรัพย์)
นักวิชาการพัสดุปฏิบัติการ

แบบแสดงรายการ ปริมาณงาน และราคา

หน่วย : บาท

ลำดับที่	รายการ	จำนวน	หน่วย	ค่าวัสดุ		ค่าแรงงาน		รวมค่าวัสดุ และแรงงาน	หมายเหตุ
				ราคาต่อหน่วย	จำนวนเงิน	ราคาต่อหน่วย	จำนวนเงิน		
	- ไม้ค้ำยัน	185.000	ต้น	35.00	6,475.00	0.00	0.00	6,475.00	
	- ตะปู	125.710	กก.	56.07	7,048.55	0.00	0.00	7,048.56	
	งานคอนกรีตโครงสร้าง								
	- คอนกรีต 1:2:4	75.960	ลบ.ม.	1,558.23	118,363.15	485.00	36,840.60	155,203.75	
	งานเหล็กเสริมคอนกรีต								
	- เหล็กกลม SR 24 Ø 6 มม.	.560	ตัน	26,942.99	15,088.07	4,100.00	2,296.00	17,384.07	
	- เหล็กกลม SR 24 Ø 9 มม.	4.330	ตัน	25,643.46	111,036.18	4,100.00	17,753.00	128,789.18	
	- เหล็กขอย SD 30 Ø12 มม.	.080	ตัน	24,994.86	1,999.58	3,300.00	264.00	2,263.59	
	- เหล็กขอย SD 30 Ø16 มม.	3.850	ตัน	23,990.65	92,364.00	3,300.00	12,705.00	105,069.00	
	- ลวดผูกเหล็กโครงสร้าง (เบอร์ 18)	264.600	กก.	47.14	12,473.24	0.00	0.00	12,473.24	
	งานพื้นสำเร็จรูป								
	- พื้นสำเร็จรูปรับน้ำหนักปลอดภัย 300 กก./ตร.ม.	32.000	ตร.ม.	252.34	8,074.88	0.00	0.00	8,074.88	

ทศพล พรรคนาวิน

13 ธันวาคม 2565 14:25:16

สำเนาถูกต้อง

หน้า 3

นางพัชรี
(นางสาวณภักษ์ แสงทรัพย์)
นักวิชาการพัสดุปฏิบัติการ

แบบแสดงรายการ ปริมาณงาน และราคา

หน่วย : บาท

ลำดับที่	รายการ	จำนวน	หน่วย	ค่าวัสดุ		ค่าแรงงาน		รวมค่าวัสดุ และแรงงาน	หมายเหตุ
				ราคาต่อหน่วย	จำนวนเงิน	ราคาต่อหน่วย	จำนวนเงิน		
	- เหล็กตะแกรง WIRE MESH Ø 4 มม. @ 0.20 ม.	116.000	ตร.ม.	33.50	3,886.00	5.00	580.00	4,466.00	
	- คอนกรีตที่บ่มหน้าพื้นสำเร็จรูปหนา 5 มม. งานโครงสร้างหลังคาเหล็ก	32.000	ตร.ม.	91.74	2,935.68	61.00	1,952.00	4,887.68	
	- เหล็กกล้าไนซ์ 2" x 4" x 2.3 มม.(27.00 กก./ทอน)	88.000	ทอน	931.55	81,976.40	0.00	0.00	81,976.40	
	- เหล็กกล้าไนซ์ 2" x 2" x 2.3 มม.(18.25 กก./ทอน)	37.000	ทอน	624.45	23,104.65	0.00	0.00	23,104.65	
	- แป้นเอนก้า 25.0*0.48 มม.ยาว 6.00 ม.(2.20กก./ทอน)	45.000	ทอน	120.75	5,433.75	0.00	0.00	5,433.75	
	- แผ่นเหล็กเรียบดำ ขนาด 4'X8' หนา 9.00 มม.(210.24กก./แผ่น)	.180	ตร.ม.	2,153.50	387.63	0.00	0.00	387.63	
	- แผ่นเหล็กเรียบดำ ขนาด 4'X8' หนา 12.00 มม.(280.32kg/แผ่น)	1.350	ตร.ม.	2,871.33	3,876.29	0.00	0.00	3,876.30	
	- ค่าติดตั้งโครงหลังคาเหล็ก	3,541.810	กก.	0.00	0.00	10.00	35,418.10	35,418.10	

สำเนาถูกต้อง

ทพพล พรรคณาวิน

13 ธันวาคม 2565 14:25:16

 Pichan

แบบแสดงรายการ ปริมาณงาน และราคา

หน่วย : บาท

ลำดับที่	รายการ	จำนวน	หน่วย	ค่าวัสดุ		ค่าแรงงาน		รวมค่าวัสดุ และแรงงาน	หมายเหตุ
				ราคาต่อหน่วย	จำนวนเงิน	ราคาต่อหน่วย	จำนวนเงิน		
	- SAGRODØ12.00mm.	.140	ตัน	24,943.93	3,492.15	3,300.00	462.00	3,954.15	
	- เกลียวแรง 12 มม.	10.000	อัน	79.00	790.00	0.00	0.00	790.00	
	- นอตØ12มม.ยาว0.10 เมตร	32.000	ตัว	20.00	640.00	0.00	0.00	640.00	
	- นอตØ25มม.ยาว0.30 เมตร	90.000	ตัว	276.45	24,880.50	0.00	0.00	24,880.50	
	รวมค่างานโครงสร้างวิศวกรรม	-	-	144,581.95	972,639.92	20,547.47	223,225.48	1,195,865.43	
	รวมค่าวัสดุ และแรงงาน							1,195,865.43	

ทศพล พรรคนาวิน

13 ธันวาคม 2565 14:25:16

สำเนาถูกต้อง

หน้า 5

ทับทิม
(นางสาวณภักษ์ แสงทรัพย์)
นักวิชาการพัสดุปฏิบัติการ

แบบแสดงรายการ ปริมาณงาน และราคา

กลุ่มงาน/งาน กลุ่มที่2
 ชื่อโครงการ/งานก่อสร้าง ประกวดราคาจ้างก่อสร้างโครงการศูนย์คอมพิวเตอร์เพื่อการฟื้นฟูสมรรถภาพของพื้นที่เป็นต่อสุขภาพจังหวัดสระบุรี
 สถานที่ก่อสร้าง ตำบล ดาวเรือง อำเภอเมืองสระบุรี จังหวัด สระบุรี แบบเลขที่ 40/2565
 หน่วยงานเจ้าของโครงการ/งานก่อสร้าง โครงการศูนย์คอมพิวเตอร์เพื่อการฟื้นฟูสมรรถภาพของพื้นที่เป็นต่อสุขภาพจังหวัดสระบุรี
 หน่วยงานกลางโดย คณะกรรมการกำหนดราคากลาง เมื่อวันที่

หน่วย : บาท

ลำดับที่	รายการ	จำนวน	หน่วย	ค่าวัสดุ		ค่าแรงงาน		รวมค่าวัสดุ และแรงงาน	หมายเหตุ
				ราคาต่อหน่วย	จำนวนเงิน	ราคาต่อหน่วย	จำนวนเงิน		
1	งานสถาปัตยกรรม		รวม					970,131.91	
รวมค่าวัสดุและค่าแรงงานเป็นเงินประมาณ								970,131.91	

หมายเหตุ : แสดงรายการปริมาณ และราคารวม 970,131.91 บาท ต่อ 1 หน่วย

ทศพล พรรคนาวิน
 13 ธันวาคม 2565 14:25:16

สำเนาถูกต้อง

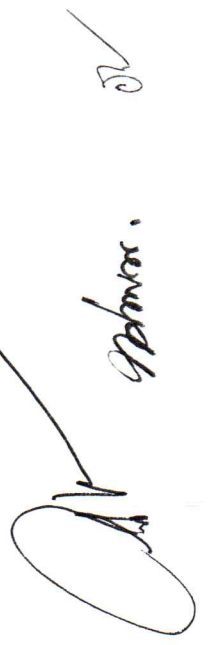

นิพนธ์
 (นางสาวณภักษ์ แสงทรัพย์)
 นักวิชาการพัสดุปฏิบัติการ

แบบแสดงรายการ ปริมาณงาน และราคา

หน่วย : บาท

ลำดับที่	รายการ	จำนวน	หน่วย	ค่าวัสดุ		ค่าแรงงาน		รวมค่าวัสดุ และแรงงาน	หมายเหตุ
				ราคาต่อหน่วย	จำนวนเงิน	ราคาต่อหน่วย	จำนวนเงิน		
1	งานสถาปัตยกรรม								
	งานมุงหลังคา								
	- หลังคาMetal Sheet หนา 4.00 มม.	363.150	เมตร	154.00	55,925.10	0.00	0.00	55,925.10	
	- ครอบสัน+ครอบมุม ขนาด 50*45 ซม.	22.000	เมตร	69.19	1,522.18	0.00	0.00	1,522.18	
	- ครอบข้างเมทัลชีท	26.240	เมตร	93.14	2,443.99	0.00	0.00	2,443.99	
	- ครอบชนผนัง เมทัลชีท	28.000	เมตร	49.28	1,379.84	0.00	0.00	1,379.84	
	- ค่าแรงมุงกระเบื้องหลังคา	262.000	ตร.ม.	0.00	0.00	45.00	11,790.00	11,790.00	
	- ติดตั้งรางน้ำฝนสแตนเลส หนา 0.70 มม. เกรด 304 ขนาดราง 2*30*25*20 ซม. รอยต่อเชื่อมมออาร์ก่อน	40.000	เมตร	1,386.00	55,440.00	415.80	16,632.00	72,072.00	
	- งานติดตั้งท่อระบายน้ำPVC.ชั้น 13.5 ขนาดต.ก. 4 นิ้วพร้อมอุปกรณ์ยึดท่อ	36.000	เมตร	205.98	7,415.28	100.00	3,600.00	11,015.28	
	- งานติดตั้งsupport กัลวาไนซ์ 1**1" รองรับรางน้ำ	40.000	เมตร	470.00	18,800.00	0.00	0.00	18,800.00	

สำเนาถูกต้อง

ทพพล พรรคณาวิน
13 ธันวาคม 2565 14:25:16

(นางสาวณภภักษ์ แสงทรัพย์)
นักวิชาการพัสดุปฏิบัติการ

แบบแสดงรายการ ปริมาณงาน และราคา

หน่วย : บาท

ลำดับที่	รายการ	จำนวน	หน่วย	ค่าวัสดุ		ค่าแรงงาน		รวมค่าวัสดุ และแรงงาน	หมายเหตุ
				ราคาต่อหน่วย	จำนวนเงิน	ราคาต่อหน่วย	จำนวนเงิน		
	งานฝ้าเพดาน								
	- ฝ้าเพดานยิปซัมบอร์ด 9 มม. คร่าวเหล็กชุบสังกะสี	56.000	ตร.ม.	284.76	15,946.56	75.00	4,200.00	20,146.56	
	- ฝ้าเพดานกระเบื้องแผ่นเรียบ หน้า 4 มม. คร่าวไม้เนื้อแข็ง	10.400	ตร.ม.	381.31	3,965.62	92.00	956.80	4,922.42	
	- แผ่นฉนวนปรอด หน้า 12 มม.	10.600	ตร.ม.	225.69	2,392.31	67.71	717.73	3,110.04	
	- ทาสีพลาสติกฝ้าเพดาน	77.000	ตร.ม.	27.00	2,079.00	30.00	2,310.00	4,389.00	
	งานพื้น								
	- กระเบื้องเซรามิคด้าน 12"X12"	10.400	ตร.ม.	288.47	3,000.08	158.00	1,643.20	4,643.29	
	- กระเบื้องเซรามิคผิวมัน 12"X12"	53.200	ตร.ม.	307.10	16,337.72	158.00	8,405.60	24,743.32	
	- พื้นคสล.ผิวคอนกรีตขัดเงา(Floor Hardner) 5กก./ตร.ม.	155.850	ตร.ม.	107.60	16,769.46	40.00	6,234.00	23,003.46	
	- พื้นคสล.ผิวคอนกรีตขัดหยาบขัดลายกางปลา	12.000	ตร.ม.	91.93	1,103.16	45.00	540.00	1,643.16	
	งานผนัง								

สำเนาถูกต้อง

ทพพล พรรัตนาวิน

13 ธันวาคม 2565 14:25:16

Signature

พิณพงษ์
(นางสาวณภักษ์ แสงทรัพย์)
นักวิชาการพัสดุปฏิบัติการ

แบบแสดงรายการ ปริมาณงาน และราคา

หน่วย : บาท

ลำดับที่	รายการ	จำนวน	หน่วย	ค่าวัสดุ		ค่าแรงงาน		รวมค่าวัสดุ และแรงงาน	หมายเหตุ
				ราคาต่อหน่วย	จำนวนเงิน	ราคาต่อหน่วย	จำนวนเงิน		
	- ผนังก่ออิฐมวลเบาขนาด 0.2x0.6x0.075 ม.	354.840	ตร.ม.	200.27	71,063.80	56.00	19,871.04	90,934.85	
	- ผนังกระเบื้องเคลือบขาว 8"x10"หรือ4"x4"	36.000	ตร.ม.	276.23	9,944.28	166.00	5,976.00	15,920.28	
	- ผนังงานกระจกอลูมิเนียมติดตาย	13.320	ตร.ม.	2,500.00	33,300.00	0.00	0.00	33,300.00	
	- ผนังบล็อกแก้วขนาด0.15x0.15x0.07 ม.(เจาะร่องโหว่แนวสองด้าน)	7.750	ตร.ม.	1,309.61	10,149.47	240.00	1,860.00	12,009.48	
	งานฉาบปูน								
	- ฉาบปูนเรียบผนังภายใน	354.870	ตร.ม.	72.39	25,689.03	82.00	29,099.34	54,788.38	
	- ฉาบปูนเรียบผนังภายนอก	354.870	ตร.ม.	72.39	25,689.03	115.00	40,810.05	66,499.09	
	- ฉาบปูนโครงสร้าง	57.100	ตร.ม.	91.29	5,212.65	100.00	5,710.00	10,922.66	
	งานประตู หน้าต่าง และช่องระบายอากาศ								
	- ประตู ป.1 ประตูบานระบบไฟฟ้าพร้อมอุปกรณ์	3.000	ชุด	48,700.00	146,100.00	0.00	0.00	146,100.00	
	- ประตู ป.2 พร้อมอุปกรณ์	2.000	ชุด	7,500.00	15,000.00	2,250.00	4,500.00	19,500.00	
	- ประตู ป.3 พร้อมอุปกรณ์	3.000	ชุด	1,630.00	4,890.00	671.00	2,013.00	6,903.00	

ทศพล พรรคณาวิน

13 ธันวาคม 2565 14:25:16

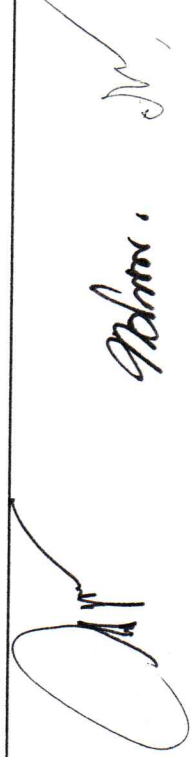

สำเนาถูกต้อง

แบบแสดงรายการ ปริมาณงาน และราคา

หน่วย : บาท

ลำดับที่	รายการ	จำนวน	หน่วย	ค่าวัสดุ		ค่าแรงงาน		รวมค่าวัสดุ และแรงงาน	หมายเหตุ
				ราคาต่อหน่วย	จำนวนเงิน	ราคาต่อหน่วย	จำนวนเงิน		
	- หนาต่าง น.1 พร้อมอุปกรณ์	8.000	ชุด	3,696.00	29,568.00	0.00	0.00	29,568.00	
	- หนาต่าง น.2 พร้อมอุปกรณ์	3.000	ชุด	875.00	2,625.00	0.00	0.00	2,625.00	
	- งานเสาเอ็นและทับหลัง	107.400	ม.	119.14	12,795.63	44.00	4,725.60	17,521.24	
	งานตกแต่งผิวบันได								
	- พื้นขานพักบันไดปูกระเบื้องเซรามิก 12"X12"	3.800	ตร.ม.	307.10	1,166.98	158.00	600.40	1,767.38	
	- ขันบันไดปูกระเบื้องกระเบื้องเซรามิก 12"X12"	8.700	ตร.ม.	307.10	2,671.77	158.00	1,374.60	4,046.37	
	- จมูกบันไดอลูมิเนียม 3 แถว	13.000	เมตร	232.00	3,016.00	40.00	520.00	3,536.00	
	- ราวบันไดและลูกกรงแอสแตนเลสØ 2" แบบ HAIR LINE (รวมค่าแรง)	27.900	เมตร	2,400.00	66,960.00	0.00	0.00	66,960.00	
	สุขภัณฑ์								
	- โถนั่งราวมถึงชักน้ำเค็ลือบสีธรรมชาติ	2.000	ชุด	2,242.99	4,485.98	450.00	900.00	5,385.98	
	- อ่างล้างหน้าแบบแขวนเค็ลือบขาว	2.000	ชิ้น	672.90	1,345.80	450.00	900.00	2,245.80	
	- ก๊อกอ่างล้างหน้าแบบซุบโครเมี่ยมขนาด1/2"	2.000	อัน	98.13	196.26	0.00	0.00	196.26	

สำเนาถูกต้อง

ทพพล พรรคณาวิน

13 ธันวาคม 2565 14:25:16



โศภณิศ

(นางสาวณภักษ์ แสงทรัพย์)
นักวิชาการพัสดุปฏิบัติการ

แบบแสดงรายการ ปริมาณงาน และราคา

หน่วย : บาท

ลำดับที่	รายการ	จำนวน	หน่วย	ค่าวัสดุ		ค่าแรงงาน		รวมค่าวัสดุ และแรงงาน	หมายเหตุ
				ราคาต่อหน่วย	จำนวนเงิน	ราคาต่อหน่วย	จำนวนเงิน		
	- ก้อนนำบอลสนามขนาด1/2"	3.000	อัน	114.49	343.47	25.00	75.00	418.47	
	- ฝ้ายตะแกรงกรองผงชนิดดีกกลีน	3.000	อัน	100.00	300.00	0.00	0.00	300.00	
	- กระจกเงาและหัง	2.000	ชุด	410.00	820.00	70.00	140.00	960.00	
	- ที่ใส่ปุ๋ยพรมิกชนิดฝังผนังเคลือบขาว	2.000	ชิ้น	289.72	579.44	120.00	240.00	819.44	
	- ฝักบัวสายอ่อนครบชุด+กอก	2.000	ชุด	299.00	598.00	70.00	140.00	738.00	
	- ราวแขวนผ้าพลาสติกใสยาวไม่น้อยกว่า 0.60 ม.แบบเขาคู่ติดกับสุขภัณฑ์	2.000	ชิ้น	105.00	210.00	70.00	140.00	350.00	
	-	2.000	ชิ้น	327.10	654.20	120.00	240.00	894.20	
	- ที่ใส่กระดาษชำระชนิดฝังผนังเคลือบขาวตราคอตโต้ - ตราอเมริกันสแตนดาร์ด หรือเทียบเท่า	2.000	ชุด	399.00	798.00	70.00	140.00	938.00	
	- สายฉีดชำระครบชุด+สตอบบวาลว	1.000	ชุด	2,690.00	2,690.00	300.00	300.00	2,990.00	
	-								
	SINKสแตนเลสจากหลุมเดิมที่มีที่วางจานฝังเคาเตอ รพร้อมอุปกรณ์กอน้ำ1ชุดในครัว								

คำนวณถูกต้อง

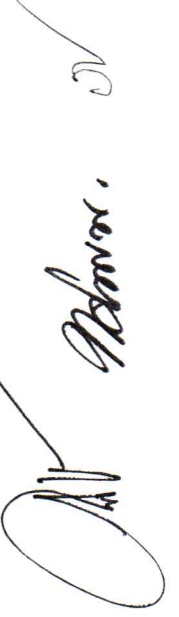

ทพพล พรรัตนาวิน

13 ธันวาคม 2565 14:25:16

แบบแสดงรายการ ปริมาณงาน และราคา

หน่วย : บาท

ลำดับที่	รายการ	จำนวน	หน่วย	ค่าวัสดุ		ค่าแรงงาน		รวมค่าวัสดุ และแรงงาน	หมายเหตุ
				ราคาต่อหน่วย	จำนวนเงิน	ราคาต่อหน่วย	จำนวนเงิน		
	- ราวจับแอสตันเลสยาว 0.90 เมตร ชนิดHAIR LINEทองนาฬิกาทิศการ งานทาสี	1.000	ชุด	2,160.00	2,160.00	0.00	0.00	2,160.00	
	- ทาสีอคริลิกภายใน	813.940	ตร.ม.	29.60	24,092.62	30.00	24,418.20	48,510.82	
	- ทาสีอคริลิกภายนอก	709.740	ตร.ม.	52.81	37,481.36	30.00	21,292.20	58,773.57	
	รวมค่างานสถาปัตย์กรรม	-	-	84,420.71	747,117.07	7,111.51	223,014.76	970,131.91	
	รวมค่าวัสดุ และแรงงาน							970,131.91	

ทศพล พรรคนาวิน

13 ธันวาคม 2565 14:25:16

สำเนาถูกต้อง

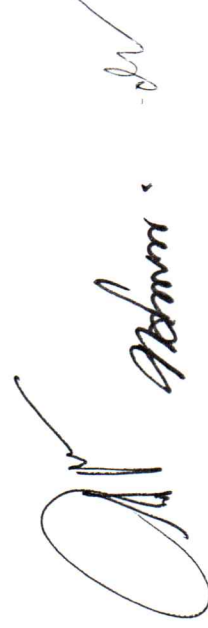

D. ทศพล

(นางสาวณภภัช แสงทรัพย์)
นักวิชาการพัสดุปฏิบัติการ

แบบแสดงรายการ ปริมาณงาน และราคา

กลุ่มงาน/งาน กลุ่มงานที่3
 ชื่อโครงการ/งานก่อสร้าง ประกวดราคาจ้างก่อสร้างโครงการก่อสร้างอาคารศูนย์คอมพิวเตอร์เพื่อการพัฒนาคุณภาพที่ศูนย์พัฒนาคุณภาพจังหวัดสระบุรี
 สถานที่ก่อสร้าง ตำบล ดาเวียง อำเภอเมืองสระบุรี จังหวัด สระบุรี แบบเลขที่ 40/2565
 หน่วยงานเจ้าของโครงการ/งานก่อสร้าง องค์การบริหารส่วนจังหวัดสระบุรี / องค์การบริหารส่วนจังหวัดสระบุรี
 คำนวณราคากลางโดย คณะกรรมการกำหนดราคากลาง เมื่อวันที่

หน่วย : บาท

ลำดับที่	รายการ	จำนวน	หน่วย	ค่าวัสดุ		ค่าแรงงาน		รวมค่าวัสดุและแรงงาน	หมายเหตุ
				ราคาต่อหน่วย	จำนวนเงิน	ราคาต่อหน่วย	จำนวนเงิน		
1	งานระบบสุขาภิบาลและระบบดับเพลิง		รวม					41,334.63	
รวมค่าวัสดุและค่าแรงงานเป็นเงินประมาณ								41,334.63	

หมายเหตุ : แสดงรายการปริมาณ และราคารวม 41,334.63 บาท ต่อ 1 หน่วย

ทศพล พรรคนาวิน
 13 ธันวาคม 2565 14:25:17

สำเนาถูกต้อง

 (นางสาวณภักษ์ แสงทองทรัพย์)
 นักวิชาการพัสดุปฏิบัติการ

แบบแสดงรายการ ปริมาณงาน และราคา

หน่วย : บาท

ลำดับที่	รายการ	จำนวน	หน่วย	ค่าวัสดุ		ค่าแรงงาน		รวมค่าวัสดุ และแรงงาน	หมายเหตุ
				ราคาต่อหน่วย	จำนวนเงิน	ราคาต่อหน่วย	จำนวนเงิน		
1	งานระบบสุขาภิบาลและระบบดับเพลิง งานเดินท่อโสตริก - เดินท่อสาม PVC ปลાયธรรมตา ชั้น 13.5 Ø 4" - เดินท่อน้ำทิ้งอ่างล้างหน้า PVC ปลાયธรรมตา ชั้น 13.5 Ø 2" - เดินท่อน้ำทิ้ง ปลાયธรรมตา ชั้น 13.5 Ø 2" - เดินท่อระบายอากาศ ปลાયธรรมตา ชั้น 13.5 Ø 1/2" - ขอตแฉะของต่างๆ งานเดินท่อน้ำดี - เดินท่อน้ำภายในห้องน้ำ ห้องครัวและส่วนซักล้างPVCปลાયธรรมตา ชั้น 13.5 Ø 1/2"	34.400	เมตร	244.16	8,399.10	100.00	3,440.00	11,839.10	
		12.260	เมตร	64.60	791.99	40.00	490.40	1,282.40	
		24.000	เมตร	64.60	1,550.40	40.00	960.00	2,510.40	
		15.000	เมตร	13.20	198.00	30.00	450.00	648.00	
		1.000	งาน	1,627.99	1,627.99	0.00	0.00	1,627.99	
		45.000	เมตร	13.20	594.00	30.00	1,350.00	1,944.00	

สำเนาถูกต้อง

ทศพล พรรคนาวิน

13 ธันวาคม 2565 14:25:17



Wong
(นางสาวณภภักษ์ แสงทรัพย์)
นักวิชาการพัสดุปฏิบัติการ

แบบแสดงรายการ ปริมาณงาน และราคา

หน่วย : บาท

ลำดับที่	รายการ	จำนวน	หน่วย	ค่าวัสดุ		ค่าแรงงาน		รวมค่าวัสดุ และแรงงาน	หมายเหตุ
				ราคาต่อหน่วย	จำนวนเงิน	ราคาต่อหน่วย	จำนวนเงิน		
	- เดินท่อพีวีซีปลายธรรมดา ชั้น 13.5 Ø 1/2"	24.960	เมตร	13.20	329.47	30.00	748.80	1,078.27	
	- ขอต่อและของต่างๆ	1.000	งาน	302.23	302.23	0.00	0.00	302.23	
	งานระบบสุขาภิบาลภายนอกอาคารและวางระบบน้ำ								
	- ถังบำบัดน้ำปฏิกูล พร้อมอุปกรณ์ขนาด 10 คน	1.000	ชุด	11,700.00	11,700.00	3,510.00	3,510.00	15,210.00	
	- ชุดดินพร้อมปรับเกลี่ยแต่ง	8.500	ลบ.ม.	0.00	0.00	125.00	1,062.50	1,062.50	
	- ทราดยาบปรับระดับ	1.320	ลบ.ม.	432.24	570.55	99.00	130.68	701.24	
	- คอนกรีตหยาบ (1:3:5)	1.840	ลบ.ม.	1,302.27	2,396.17	398.00	732.32	3,128.50	
	รวมค่างานระบบสุขาภิบาลและระบบดับเพลิง	-	-	15,777.69	28,459.90	4,402.00	12,874.70	41,334.63	
	รวมค่าวัสดุ และแรงงาน							41,334.63	



ผ่านถูกต้อง

ทพพล พรรคนาวิน

13 ธันวาคม 2565 14:25:17

พนม

(นางสาวณภภักษ์ แสงทรัพย์)

นักวิชาการพัสดุปฏิบัติการ

แบบแสดงรายการ ปริมาณงาน และราคา

กลุ่มงาน/งาน กลุ่มงานที่4
 ชื่อโครงการ/งานก่อสร้าง ประกวดราคาจากก่อสร้างโครงการก่อสร้างคอมพิวเตอร์ศูนย์คอมพิวเตอร์เพื่อการพัฒนาคุณภาพของกองทุนพัฒนาคุณภาพจังหวัดสระบุรี
 สถานที่ก่อสร้าง ตำบล ดาบริ่ง อําเภอสระบุรี จังหวัด สระบุรี แบบเลขที่ 40/2565
 ชื่อโครงการก่อสร้างอาคารศูนย์คอมพิวเตอร์ (e-bidding) อำเภอเมืองสระบุรี
 หน่วยงานเจ้าของโครงการ/งานก่อสร้าง โครงการก่อสร้างศูนย์คอมพิวเตอร์เพื่อการพัฒนาคุณภาพของกองทุนพัฒนาคุณภาพจังหวัดสระบุรี
 องค์กรบริหารส่วนจังหวัดสระบุรี / องค์การบริหารส่วนจังหวัดสระบุรี
 คำนวณราคากลางโดย คณะกรรมการกำหนดราคากลาง เมื่อวันที่

หน่วย : บาท

ลำดับที่	รายการ	จำนวน	หน่วย	ค่าวัสดุ		ค่าแรงงาน		รวมค่าวัสดุ และแรงงาน	หมายเหตุ
				ราคาต่อหน่วย	จำนวนเงิน	ราคาต่อหน่วย	จำนวนเงิน		
1	งานระบบไฟฟ้า และระบบสื่อสาร		รวม					78,681.70	
2	แผงสวิตซ์และเซอร์กิตเบรกเกอร์		รวม					33,290.00	
3	งานทอดรอยสายไฟและสายดิน		รวม					17,359.63	
รวมค่าวัสดุและค่าแรงงานเป็นเงินประมาณ								129,331.33	

หมายเหตุ : แสดงรายการปริมาณ และราคารวม 129,331.33 บาท ต่อ 1 หน่วย

ทศพล พรรคนาวิน

13 ธันวาคม 2565 14:25:17

สำเนาถูกต้อง



หน้า 1

(นางสาวณภักษ์ แสงทรัพย์)
 นักวิชาการพัสดุปฏิบัติการ

แบบแสดงรายการ ปริมาณงาน และราคา

หน่วย : บาท

ลำดับที่	รายการ	จำนวน	หน่วย	ค่าวัสดุ		ค่าแรงงาน		รวมค่าวัสดุ และแรงงาน	หมายเหตุ
				ราคาต่อหน่วย	จำนวนเงิน	ราคาต่อหน่วย	จำนวนเงิน		
1	งานระบบไฟฟ้า และระบบสื่อสาร ดวงโคมไฟฟ้า - หลอดLEDพร้อมโคมไฟฟ้ารางเดี่ยวไม่มีกรอบ ขนาด 1x18W - หลอดLEDพร้อมโคมไฟฟ้ารางคู่ไม่มีกรอบ ขนาด 1x18W - โคม LOW BAY ตก. 12" ยาว 1.50 เมตรพร้อมหลอด 150 wattและอุปกรณ์ - ระบบไฟฉุกเฉิน 2Bulb 55Watt 12V-26AH 2Hr. - สวิตช์เดี่ยว - เตารีดเดี่ยว (ปลั๊กมีGROUND - สาย 3C- NYY16 mm ² เชื่อมต่อวงจรของแต่ละห้อง	18.000 12.000 8.000 4.000 20.000 23.000 121.000	ชุด ชุด ชุด ชุด ชุด อัน เมตร	380.00 520.00 1,350.00 1,350.00 23.36 80.56 215.22	6,840.00 6,240.00 10,800.00 5,400.00 467.20 1,852.88 26,041.62	115.00 115.00 165.00 165.00 80.00 90.00 35.00	2,070.00 1,380.00 1,320.00 660.00 1,600.00 2,070.00 4,235.00	8,910.00 7,620.00 12,120.00 6,060.00 2,067.20 3,922.88 30,276.62	

สำเนาถูกต้อง

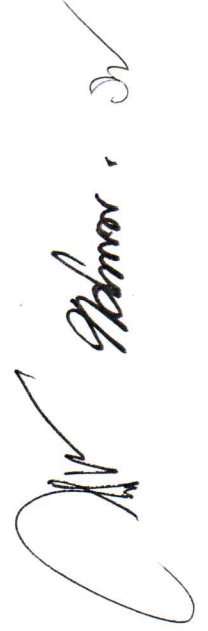

ทศพล พรรคนานิน

13 ธันวาคม 2565 14:25:17

แบบแสดงรายการ ปริมาณงาน และราคา

หน่วย : บาท

ลำดับที่	รายการ	จำนวน	หน่วย	ค่าวัสดุ		ค่าแรงงาน		รวมค่าวัสดุ และแรงงาน	หมายเหตุ
				ราคาต่อหน่วย	จำนวนเงิน	ราคาต่อหน่วย	จำนวนเงิน		
	- สาย VAF-GRD 2*2.5/2.5 mm ² เดินสายไปยังเต้ารับและดวงโคม	115.000	เมตร	49.00	5,635.00	18.00	2,070.00	7,705.00	
	รวมค่างานระบบไฟฟ้า และระบบสื่อสาร	-	-	3,968.14	63,276.70	783.00	15,405.00	78,681.70	
2	แผงสวิตช์และเซอร์กิตเบรกเกอร์								
	- MAIN CIRCUIT BREAKER 60A.3P พร้อมตู้LoadCenter 12 ช่อง (ของอาคาร)	1.000	ชุด	1,050.00	1,050.00	110.00	110.00	1,160.00	
	- ชุด MINATURE CIRCUIT BREAKER 20A.3P ของเต้ารับดวงโคมและสำรอง	7.000	ชุด	4,480.00	31,360.00	110.00	770.00	32,130.00	
	รวมค่าแผงสวิตช์และเซอร์กิตเบรกเกอร์	-	-	5,530.00	32,410.00	220.00	880.00	33,290.00	
3	งานพอร์รอยสายไฟและสายดิน								
	- รางร้อยสายขนาด 2" X 4" X 4" หนา 0.80 มม.	2.000	ท่อน	160.00	320.00	0.00	0.00	320.00	
	- ช่องงอ 90 ขนาด 2" X 4" หนา 0.80 มม.	4.000	อัน	160.00	640.00	0.00	0.00	640.00	

ฝ่ายบัญชี

ทศพล พรรคณาวิน

13 ธันวาคม 2565 14:25:17

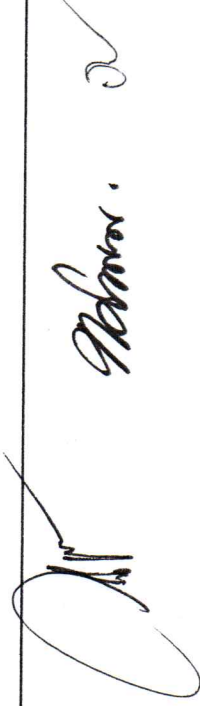

นางพิชชา
(นางสาวณภักษ์ แสงทรัพย์)
นักวิชาการพัสดุปฏิบัติการ

แบบแสดงรายการ ปริมาณงาน และราคา

หน่วย : บาท

ลำดับที่	รายการ	จำนวน	หน่วย	ค่าวัสดุ		ค่าแรงงาน		รวมค่าวัสดุ และแรงงาน	หมายเหตุ
				ราคาต่อหน่วย	จำนวนเงิน	ราคาต่อหน่วย	จำนวนเงิน		
	- ท่อ IMC 1/2"	112.000	เมตร	65.80	7,369.60	0.00	0.00	7,369.60	
	- ข้อต่อ และอุปกรณ์ยึด	1.000	งาน	1,578.15	1,578.15	0.00	0.00	1,578.15	
	- แหรงคของไฟฟ้าอานสี่งกะสี พรอมลูกถายและอุปกรณ์ครบชุด	2.000	ชุด	1,760.00	3,520.00	0.00	0.00	3,520.00	
	- GROUND ROD ทองแแดง 1.50 เมตร	1.000	ชุด	290.00	290.00	0.00	0.00	290.00	
	- ค่าแรงงานเดินทอรอยสายไฟ	1.000	งาน	0.00	0.00	3,641.88	3,641.88	3,641.88	
	รวมค่างานทอรอยสายไฟและสายดิน	-	-	4,013.95	13,717.75	3,641.88	3,641.88	17,359.63	
	รวมค่าวัสดุ และแรงงาน							129,331.33	

สำเนาถูกต้อง

พิมพ์

(นางสาวณภักษ์ แสงทรัพย์)
นักวิชาการพัสดุปฏิบัติการ

ทศพล พรรคนานิน

13 ธันวาคม 2565 14:25:17

แบบแสดงรายการ ปริมาณงาน และราคา

กลุ่มงาน/งาน งานครุภัณฑ์จัดซื้อ
 ชื่อโครงการ/งานก่อสร้าง ประกวดราคาจ้างก่อสร้างโครงการก่อสร้างอาคารศูนย์คอมพิวเตอร์เพื่อการพัฒนาคุณภาพของทุนฟื้นฟูสมรรถภาพที่จำเป็นต่อสุขภาพจังหวัดสระบุรี
 สถานที่ก่อสร้าง ตำบล สาขะเงิน อำเภอ ปังคศิ / อ่างน้อย จังหวัด ฉะเชิงเทรา แบบเลขที่ อ-1/2565
 หน่วยงานเจ้าของโครงการ/งานก่อสร้าง ศูนย์คอมพิวเตอร์เพื่อการพัฒนาคุณภาพของทุนฟื้นฟูสมรรถภาพที่จำเป็นต่อสุขภาพจังหวัดสระบุรี
โครงการก่อสร้างอาคารศูนย์คอมพิวเตอร์เพื่อการพัฒนาคุณภาพของทุนฟื้นฟูสมรรถภาพที่จำเป็นต่อสุขภาพจังหวัดสระบุรี
องค์การบริหารส่วนจังหวัดสระบุรี / องค์การบริหารส่วนจังหวัดสระบุรี
 กำหนดราคากลางโดย คณะกรรมการกำหนดราคากลาง เมื่อวันที่

หน่วย : บาท

ลำดับที่	รายการ	จำนวน	หน่วย	ค่าวัสดุ		ค่าแรงงาน		รวมค่าวัสดุ และแรงงาน	หมายเหตุ
				ราคาต่อหน่วย	จำนวนเงิน	ราคาต่อหน่วย	จำนวนเงิน		
1	สรุปรวมค่าครุภัณฑ์จัดซื้อ เครื่องปรับอากาศแบบติดผนัง (ระบบ Inverter) 12,000 Btu. พร้อมอุปกรณ์ครบชุด		รวม					74,000.00	
รวมค่าครุภัณฑ์จัดซื้อ								74,000.00	

ส่งมอบถูกต้อง

หมายเหตุ : แสดงรายการปริมาณ และราคารวม 74,000.00

บาท ต่อ 1 หน่วย

ทศพล พรรคนาวิน
 13 ธันวาคม 2565 14:32:12

 (นางสาวณภักษ์ แสงทรัพย์)
 นักวิชาการพัสดุปฏิบัติการ

แบบแสดงรายการ ปริมาณงาน และราคา

หน่วย : บาท

ลำดับที่	รายการ	จำนวน	หน่วย	ค่าวัสดุ		ค่าแรงงาน		รวมค่าวัสดุ และแรงงาน	หมายเหตุ
				ราคาต่อหน่วย	จำนวนเงิน	ราคาต่อหน่วย	จำนวนเงิน		
1	เครื่องปรับอากาศแบบติดผนัง (ระบบ Inverter) 12,000 Btu. พร้อมอุปกรณ์ครบชุด								
	1.1	4.000	เครื่อง	18,500.00		0.00		74,000.00	
	เครื่องปรับอากาศแบบติดผนัง(ระบบInverter)12,000								
	รวมค่าเครื่องปรับอากาศแบบติดผนัง (ระบบ Inverter) 12,000 Btu. พร้อมอุปกรณ์ครบชุด	-	-	18,500.00	74,000.00	0.00	0.00	74,000.00	
รวมค่าวัสดุ และแรงงาน									

สำเนาถูกต้อง

Phan

(นางสาวณภภำช์ แสงทรัพย์)
นักวิชาการพัสดุปฏิบัติการ

Admin.

ทศพล พรรคนาวิน

13 ธันวาคม 2565 14:32:12

หน้า 2

แบบสรุปรวมค่าใช้จ่ายพิเศษตามข้อกำหนดและค่าใช้จ่ายอื่นที่จำเป็นต่อมี
งานก่อสร้างอาคาร

ชื่อโครงการ/งานก่อสร้าง ประภคราคาจ้างก่อสร้างโครงการก่อสร้างศูนย์คอมพิวเตอร์เพื่อการฟื้นฟูสมรรถภาพของกองทุนฟื้นฟูสมรรถภาพจังหวัดสระบุรี
ด้วยวิธีประกวดราคาอิเล็กทรอนิกส์ (e-bidding) /

สถานที่ก่อสร้าง ตำบล โคกขี้เหล็ก อำเภอเมืองสระบุรี เพื่อการฟื้นฟูสมรรถภาพของกองทุนฟื้นฟูสมรรถภาพจังหวัดสระบุรี 40/2565

หน่วยงานเจ้าของโครงการ/งานก่อสร้าง องค์การบริหารส่วนจังหวัดสระบุรี / องค์การบริหารส่วนจังหวัดสระบุรี

คำนวณราคากลางโดย คณะกรรมการกำหนดราคากลาง เมื่อวันที่

หน่วย : บาท

ลำดับที่	รายการ	จำนวน	หน่วย	ค่าใช้จ่ายรวม (ค่าก่อสร้าง)	หมายเหตุ
1	ค่าเตรียมยกโครงสร้าง จำนวน 2 วัน	1.000	งาน	24,000.00	ค่าเตรียมยกแผ่นพื้นสำเร็จ ชั้น 2,3
รวมค่าใช้จ่ายพิเศษตามข้อกำหนดฯ ทุกรายการ				24,000.00	

สำเนาถูกต้อง

Th Nthw

(นางสาวณภักษ์ แสงทรัพย์)
นักวิชาการพัสดุปฏิบัติการ

แบบแสดงการคำนวณและเหตุผลความจำเป็น
สำหรับค่าใช้จ่ายพิเศษตามข้อกำหนดฯ

รายการ ค่าเตรียมยกโครงสร้างหลังคา จำนวน 2 วัน

ชื่อโครงการ/งานก่อสร้าง ประมวลราคาจากก่อสร้างโครงสร้างอาคารศูนย์คอมพิวเตอร์เพื่อการศึกษาของพื้นที่พัฒนาระบบราชการที่จำเป็นต่อสุขภาพจังหวัดสระบุรี
ด้วยวิธีประกวดราคาอิเล็กทรอนิกส์ (e-bidding) / โครงการก่อสร้างอาคารศูนย์คอมพิวเตอร์เพื่อการศึกษาของพื้นที่พัฒนาระบบราชการที่จำเป็นต่อสุขภาพจังหวัดสระบุรี

สถานที่ก่อสร้าง ตำบล ดาวเรือง อำเภอ เมืองสระบุรี จังหวัด สระบุรี แบบเลขที่ 40/2565

หน่วยงานเจ้าของโครงการ/งานก่อสร้าง องค์การบริหารส่วนจังหวัดสระบุรี / องค์การบริหารส่วนจังหวัดสระบุรี

คำนวณราคาากลางโดย คณะกรรมการกำหนดราคากลาง เมื่อวันที่

1. เหตุผลและความจำเป็นที่ต้องมีค่าใช้จ่ายพิเศษตามข้อกำหนดฯ รายการนี้

ค่าเตรียมยกแผ่นพื้นสำเร็จ ชั้น 2,3

2. รายละเอียดการคำนวณ

ที่	รายการค่าใช้จ่าย	จำนวน	หมายเหตุ
1	ค่าเตรียมยกโครงสร้างหลังคาจำนวน 2 วัน	24,000.00	ค่าเตรียมยกโครงสร้างหลังคา จำนวน 2 วัน
	รวมค่าใช้จ่าย	24,000.00	
	ภาษีมูลค่าเพิ่ม	0.00	
	ค่าใช้จ่ายรวมภาษีมูลค่าเพิ่ม	24,000.00	สามหมื่นถ้วน

หน่วย : บาท



Nont
(นางสาวนงนภัช แสงทรัพย์)
นักวิชาการพัสดุปฏิบัติการ

ทศพล พรรคนาวิน

13 ธันวาคม 2565 14:34:10

แบบสรุปค่าก่อสร้าง

กลุ่มงาน/งาน กลุ่มงานที่1
 ชื่อโครงการ/งานก่อสร้าง ประกวดราคางานก่อสร้างโครงการศูนย์ซ่อมอุปกรณ์เพื่อการฟื้นฟูสมรรถภาพของกองทัพอากาศจังหวัดสระบุรี
 สถานที่ก่อสร้าง ด้วยวิธีประกวดราคาอิเล็กทรอนิกส์ (e-bidding)/โครงการก่อสร้างศูนย์ซ่อมอุปกรณ์เพื่อการฟื้นฟูสมรรถภาพของกองทัพอากาศจังหวัดสระบุรี ตำบลดาวเรือง อำเภอเมืองสระบุรี
 แบบเลขที่ 40/2565
 หน่วยงานเจ้าของโครงการ/งานก่อสร้าง องค์การบริหารส่วนจังหวัดสระบุรี / องค์การบริหารส่วนจังหวัดสระบุรี
 แบบ ปร. 4 ที่แบบ มีจำนวน 5 หน้า
 คำนวณราคากลาง เมื่อวันที่

หน่วย : บาท

ลำดับที่	รายงาน	ค่างานต้นทุน	Factor F	ค่าก่อสร้าง	หมายเหตุ
1	กลุ่มงานที่1	1,195,865.43	1.3031	1,558,332.24	
รวมค่าก่อสร้าง				1,558,332.24	

ขนาดหรือเนื้อที่อาคารจำนวน 708.75 ตารางเมตร เฉลี่ย 2,198.70 บาท/ตารางเมตร

หมายเหตุ : แสดงแบบสรุปค่าก่อสร้าง รวม 1,558,332.24 บาท ต่อ 1 หน่วย

สำเนาถูกต้อง

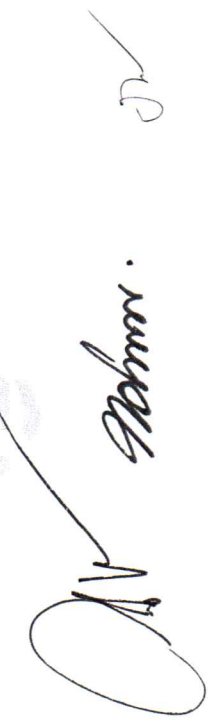

โทดิว
 (นางสาวณภักษ์ แสงทรัพย์)
 นักวิชาการพัสดุปฏิบัติการ

กลุ่มงาน/งาน กลุ่มงานที่ 1

ชื่อโครงการ/งานก่อสร้าง ประกวดราคาก่อสร้างโครงการศูนย์ซ่อมอุปกรณ์เพื่อการบินที่ศูนย์ซ่อมอากาศยานจังหวัดสระบุรี
สถานที่ก่อสร้าง ด้วยวิธีประกวดราคาอิเล็กทรอนิกส์ (e-bidding)/โครงการก่อสร้างอาคารศูนย์ซ่อมอากาศยานที่ศูนย์ซ่อมอากาศยานจังหวัดสระบุรี

แบบเลขที่ 40/2565

หน่วยงานเจ้าของโครงการ/งานก่อสร้าง องค์การบริหารส่วนจังหวัดสระบุรี / องค์การบริหารส่วนจังหวัดสระบุรี

แบบ ป.ร. 4 ที่แนบ มีจำนวน 5 หน้า

คำนวณราคากลาง เมื่อวันที่

หน่วย : บาท

ลำดับที่	รายงาน	ค่าจ้าง	Factor F	ค่าก่อสร้าง	หมายเหตุ
	เงื่อนไขการใช้ตาราง Factor F				
	เงินล่วงหน้าจ่าย	0 %			
	เงินประกันผลงานหัก	0 %			
	ดอกเบี้ยเงินกู้	6 %			
	ภาษีมูลค่าเพิ่ม	7 %			
			รวมค่าก่อสร้าง	1,558,332.24	

สำเนาถูกต้อง

ขนาดหรือเนื้อที่อาคารจำนวน 708.75 ตารางเมตร เฉลี่ย 2,198.70 บาท/ตารางเมตร

หมายเหตุ : แสดงแบบสรุปค่าก่อสร้าง รวม

1,558,332.24

บาท ต่อ 1 หน่วย

น.ส.ท.พี

(นางสาวณภักษ์ แสงทรัพย์)
นักวิชาการพัสดุปฏิบัติการ

พ.ท.พล

ทพ.พล พรรคณาวิน

13 ธันวาคม 2565 14:34:32

หน้า 2 จาก 2

แบบสรุปค่าก่อสร้าง

กลุ่มงาน/งาน กลุ่มที่2
 ชื่อโครงการ/งานก่อสร้าง ประภวตราคาก่อสร้างโครงการก่อสร้างอาคารศูนย์คอมพิวเตอร์เพื่อการฟื้นฟูสมรรถภาพที่จำเป็นต่อสุขภาพจังหวัดสระบุรี
 สถานที่ก่อสร้าง ด้วยวิธีประกวดราคาอิเล็กทรอนิกส์ (e-bidding)/โครงการซ่อมอุปกรณ์เพื่อการฟื้นฟูสมรรถภาพที่จำเป็นต่อสุขภาพจังหวัดสระบุรี ตำบล ต่าวไร่ยิง อำเภอ เมืองสระบุรี
 แบบเลขที่ 40/2565
 หน่วยงานเจ้าของโครงการ/งานก่อสร้าง องค์การบริหารส่วนจังหวัดสระบุรี / องค์การบริหารส่วนจังหวัดสระบุรี
 แบบ ป.ร. 4 ที่แนบ มีจำนวน 7 หน้า
 คำนำชมราคาากลาง เมื่อวันที่

หน่วย : บาท

ลำดับที่	รายงาน	ค่างานต้นทุน	Factor F	ค่าก่อสร้าง	หมายเหตุ
1	กลุ่มที่2	970,131.91	1.3031	1,264,178.89	
รวมค่าก่อสร้าง				1,264,178.89	

ขนาดหรือเนื้อที่อาคารจำนวน 708.75 ตารางเมตร เฉลี่ย 1,783.67 บาท/ตารางเมตร
 หมายเหตุ : แสดงแบบสรุปค่าก่อสร้าง รวม 1,264,178.89 บาท ต่อ 1 หน่วย

สำเนาถูกต้อง

นางพิชิต
 (นางสาวณภักษ์ แสงทรัพย์)
 นักวิชาการพัสดุปฏิบัติการ

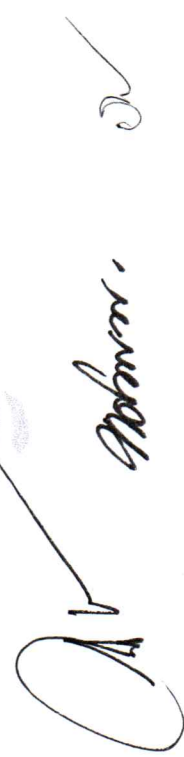

กลุ่มงาน/งาน กลุ่มที่ 2

ชื่อโครงการ/งานก่อสร้าง ประเมินราคาจ้างก่อสร้างโครงการก่อสร้างอาคารศูนย์คอมพิวเตอร์เพื่อการพัฒนาคุณภาพพื้นที่พัฒนาระบบราชการที่จำเป็นต่อสุขภาพจังหวัดสระบุรี

สถานที่ก่อสร้าง ด้วยวิธีประกวดราคาอิเล็กทรอนิกส์ (e-bidding)/โครงการก่อสร้างอาคารศูนย์คอมพิวเตอร์เพื่อการพัฒนาคุณภาพพื้นที่พัฒนาระบบราชการที่จำเป็นต่อสุขภาพจังหวัดสระบุรี

แบบเลขที่ 40/2565

หน่วยงานเจ้าของโครงการ/งานก่อสร้าง องค์การบริหารส่วนจังหวัดสระบุรี / องค์การบริหารส่วนจังหวัดสระบุรี

แบบ ป.ร. 4 ที่แนบ มีจำนวน 7 หน้า

คำนวณราคากลาง เมื่อวันที่

หน่วย : บาท

ลำดับที่	รายงาน	ค่าจ้างต้นทุน	Factor F	ค่าก่อสร้าง	หมายเหตุ
	เงื่อนไขการใช้ตาราง Factor F				
	เงินล่วงหน้าจ่าย 0 %				
	เงินประกันผลงานหัก 0 %				
	ดอกเบี้ยเงินกู้ 6 %				
	ภาษีมูลค่าเพิ่ม 7 %				
			รวมค่าก่อสร้าง	1,264,178.89	

สำเนาถูกต้อง

ขนาดหรือเนื้อที่อาคารจำนวน 708.75 ตารางเมตร เฉลี่ย 1,783.67 บาท/ตารางเมตร

หมายเหตุ : แสดงแบบสรุปค่าก่อสร้าง รวม 1,264,178.89 บาท ต่อ 1 หน่วย



(นางสาวณภักษ์ แสงทรัพย์)
นักวิชาการพัสดุปฏิบัติการ

แบบสรุปค่าก่อสร้าง

กลุ่มงาน/งาน กลุ่มงานที่3
 ชื่อโครงการ/งานก่อสร้าง โครงการก่อสร้างอาคารศูนย์คอมพิวเตอร์เพื่อการพัฒนาพื้นที่พัฒนาระบบราชการที่อำเภอสุภาพงษ์จังหวัดสระบุรี
 สถานที่ก่อสร้าง ด้วยวิธีประกวดราคาอิเล็กทรอนิกส์ (e-bidding)/โครงการก่อสร้างศูนย์คอมพิวเตอร์จังหวัดสระบุรี
 แบบเลขที่ 40/2565
 หน่วยงานเจ้าของโครงการ/งานก่อสร้าง องค์การบริหารส่วนจังหวัดสระบุรี / องค์การบริหารส่วนจังหวัดสระบุรี
 แบบ ป.ร. 4 ที่แนบ มีจำนวน 3 หน้า
 ค่าความราคากลาง เมื่อวันที่

หน่วย : บาท

ลำดับที่	รายงาน	ค่างานต้นทุน	Factor F	ค่าก่อสร้าง	หมายเหตุ
1	กลุ่มงานที่3	41,334.63	1.3031	53,863.15	
รวมค่าก่อสร้าง				53,863.15	

ขนาดหรือเนื้อที่อาคารจำนวน 708.75 ตารางเมตร เฉลี่ย 75.99 บาท/ตารางเมตร

หมายเหตุ : แสดงแบบสรุปค่าก่อสร้าง รวม 53,863.15 บาท ต่อ 1 หน่วย

สำเนาถูกต้อง

นิพนธ์
 (นางสาวณภภักษ์ แสงทรัพย์)
 นักวิชาการพัสดุปฏิบัติการ

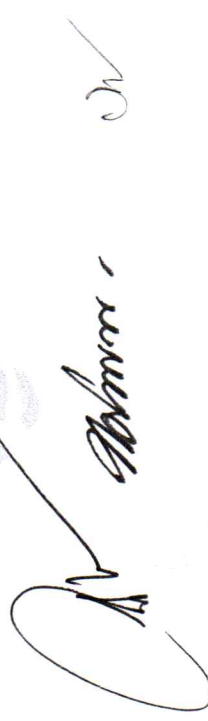

กลุ่มงาน/งาน กลุ่มงานที่3

ชื่อโครงการ/งานก่อสร้าง ประภทราคาจ้างก่อสร้างโครงการก่อสร้างอาคารศูนย์คอมพิวเตอร์เพื่อการพัฒนาคุณภาพของกองทุนฟื้นฟูสมรรถภาพที่จำเป็นต่อสุขภาพจังหวัดสระบุรี
สถานที่ก่อสร้าง ด้วยวิธีประกวดราคาอิเล็กทรอนิกส์ (e-bidding)/โครงการก่อสร้างอาคารศูนย์คอมพิวเตอร์เพื่อการพัฒนาคุณภาพของกองทุนฟื้นฟูสมรรถภาพที่จำเป็นต่อสุขภาพจังหวัดสระบุรี

แบบเลขที่ 40/2565

หน่วยงานเจ้าของโครงการ/งานก่อสร้าง องค์การบริหารส่วนจังหวัดสระบุรี / องค์การบริหารส่วนจังหวัดสระบุรี

แบบ ปร. 4 ที่แนบ มีจำนวน 3 หน้า

คำนวณราคากลาง เมื่อวันที่

หน่วย : บาท

ลำดับที่	รายการ	ค่าจ้างต้นทุน	Factor F	ค่าก่อสร้าง	หมายเหตุ
	เงื่อนไขการใ้ตาราง Factor F				
	เงินลงหน้าจ่าย	0 %			
	เงินประกันผลงานหัก	0 %			
	ดอกเบี้ยเงินกู้	6 %			
	ภาษีมูลค่าเพิ่ม	7 %			
			รวมค่าก่อสร้าง	53,863.15	

ขนาดหรือเนื้อที่อาคารจำนวน 708.75 ตารางเมตร เฉลี่ย 75.99 บาท/ตารางเมตร

หมายเหตุ : แสดงแบบสรุปค่าก่อสร้าง รวม 53,863.15 บาท ต่อ 1 หน่วย

สำเนาถูกต้อง

ทพพล พรรคณาวิณ

13 ธันวาคม 2565 14:34:33



นางสาว
(นางสาวณภักษ์ แสงทรัพย์)
นักวิชาการพัสดุปฏิบัติการ

แบบสรุปค่าก่อสร้าง

กลุ่มงาน/งาน กลุ่มงานที่4

ชื่อโครงการ/งานก่อสร้าง ประกวดราคาจ้างก่อสร้างอาคารศูนย์คอมพิวเตอร์เพื่อการฟื้นฟูสมรรถภาพของพื้นที่ศูนย์สมรรถภาพที่เจ้าเป็นต่อสุขภาพจังหวัดสระบุรี

สถานที่ก่อสร้าง ด้วยวิธีประกวดราคาอิเล็กทรอนิกส์ (e-bidding)/โครงการฟื้นฟูสมรรถภาพของพื้นที่ศูนย์สมรรถภาพที่เจ้าเป็นต่อสุขภาพจังหวัดสระบุรี

แบบเลขที่ 40/2565

หน่วยงานเจ้าของโครงการ/งานก่อสร้าง องค์การบริหารส่วนจังหวัดสระบุรี / องค์การบริหารส่วนจังหวัดสระบุรี

แบบ ป.ร. 4 ที่แนบ มีจำนวน 4 หน้า

คำนวณราคาากลาง เมื่อวันที่

หน่วย : บาท

ลำดับที่	รายงาน	ค่างานต้นทุน	Factor F	ค่าก่อสร้าง	หมายเหตุ
1	กลุ่มงานที่4	129,331.33	1.3031	168,531.65	
รวมค่าก่อสร้าง				168,531.65	

สำเนาถูกต้อง

หมายเหตุ : แสดงแบบสรุปค่าก่อสร้าง รวม 168,531.65 บาท ต่อ 1 หน่วย

Thana
 (นางสาวณภักษ์ แสงทรัพย์)
 นักวิชาการพัสดุปฏิบัติการ



กลุ่มงาน/งาน กลุ่มงานที่4

ชื่อโครงการ/งานก่อสร้าง ประกวดราคาจากก่อสร้างโครงการก่อสร้างอาคารศูนย์คอมพิวเตอร์เพื่อการฟื้นฟูสมรรถภาพที่จำเป็นต่อสุขภาพจังหวัดสระบุรี
สถานที่ก่อสร้าง ดวยวิธีประกวดราคาอิเล็กทรอนิกส์ (e-bidding)/โครงการก่อสร้างอาคารศูนย์คอมพิวเตอร์เพื่อการฟื้นฟูสมรรถภาพที่จำเป็นต่อสุขภาพจังหวัดสระบุรี
ตำบลไทรน้อย อำเภอเมืองสระบุรี

แบบเลขที่ 40/2565

หน่วยงานเจ้าของโครงการ/งานก่อสร้าง องค์การบริหารส่วนจังหวัดสระบุรี / องค์การบริหารส่วนจังหวัดสระบุรี

แบบ ปร. 4 ที่แบบ มีจำนวน 4 หน้า

คำนวณราคากลาง เมื่อวันที่

หน่วย : บาท

ลำดับที่	รายงาน	ค่าจ้าง	Factor F	ค่าก่อสร้าง	หมายเหตุ
	เงื่อนไขการใ้ตาราง Factor F				
	เงินล่วงหน้าจ่าย 0 %				
	เงินประกันผลงานหัก 0 %				
	ดอกเบี้ยเงินกู้ 6 %				
	ภาษีมูลค่าเพิ่ม 7 %				
			รวมค่าก่อสร้าง	168,531.65	

สำเนาถูกต้อง

หมายเหตุ : แสดงแบบสรุปค่าก่อสร้าง รวม

168,531.65 บาท ต่อ 1 หน่วย



๒๖ มิย
(นางสาวณภักษ์ แสงทรัพย์)
นักวิชาการพัสดุปฏิบัติการ

ทพพล พรรคนาวิน

13 ธันวาคม 2565 14:34:33

แบบสรุปค่าก่อสร้าง

ชื่อโครงการ/งานก่อสร้าง ประภวตราจากก่อสร้างโครงการศูนย์ซ่อมอุปกรณ์เพื่อการฟื้นฟูสมรรถภาพของกองทุนฟื้นฟูสมรรถภาพที่จำเป็นต่อสุขภาพจังหวัดสระบุรี
สถานที่ก่อสร้าง วิทยาลัยประมงตราจากอิเล็กทรอนิกส์ (e-bidding)/โครงการก่อสร้างอาคารศูนย์ซ่อมอุปกรณ์เพื่อการฟื้นฟูสมรรถภาพที่จำเป็นต่อสุขภาพจังหวัดสระบุรี ตำบลไทรไร่ อำเภอเมืองสระบุรี

แบบเลขที่ 40/2565

หน่วยงานเจ้าของโครงการ/งานก่อสร้าง องค์การบริหารส่วนจังหวัดสระบุรี / องค์การบริหารส่วนจังหวัดสระบุรี

แบบ ป.ร. 4 ที่แบบ มีจำนวน 4 หน้า

คำนวณราคากลาง เมื่อวันที่

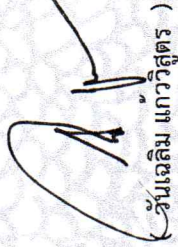
(อานัน เฉลิม แก้ววิสูตร)

ประธานกรรมการกำหนดราคากลาง

(ภูพรัชชา เย็นเพชร)

กรรมการกำหนดราคากลาง

(ทศพล พรรคนาวิน)
กรรมการกำหนดราคากลาง

สำเนาถูกต้อง

โอบนิธิ
(นางสาวณภักษ์ แสงทรัพย์)
นักวิชาการพัสดุปฏิบัติการ

แบบสรุปค่าครุภัณฑ์จัดซื้อ

กลุ่มงาน/งาน งานครุภัณฑ์จัดซื้อ

ชื่อโครงการ/งานก่อสร้าง ประกวดราคาจากโครงการก่อสร้างอาคารศูนย์คอมพิวเตอร์เพื่อการศึกษาที่ศูนย์พัฒนาศักยภาพกีฬาแห่งประเทศไทย
ด้วยวิธีประกวดราคาอิเล็กทรอนิกส์ (e-bidding) / โครงการก่อสร้างอาคารศูนย์คอมพิวเตอร์เพื่อการศึกษาที่ศูนย์พัฒนาศักยภาพกีฬาแห่งประเทศไทย

สถานที่ก่อสร้าง ตำบล ดาวเรือง อำเภอ เมืองสระบุรี จังหวัด สระบุรี

แบบเลขที่ 40/2565

หน่วยงานเจ้าของโครงการ/งานก่อสร้าง องค์การบริหารส่วนจังหวัดสระบุรี / องค์การบริหารส่วนจังหวัดสระบุรี

คำนวณราคากลาง เมื่อวันที่

ลำดับที่	รายงาน	ค่างาน	ภาษีมูลค่าเพิ่ม	ค่าก่อสร้าง	หมายเหตุ
1	เครื่องปรับอากาศแบบติดผนัง (ระบบ Inverter) 12,000 Btu. พร้อมอุปกรณ์ครบชุด	74,000.00	0.00	74,000.00	
รวมค่าก่อสร้าง				74,000.00	

หน่วย : บาท

สำเนาถูกต้อง

นางสาว
 (นางสาวณภภัช แสงทรัพย์)
 นักวิชาการพัสดุปฏิบัติการ

สมชาย

ทพพล พรรคนภวัน

13 ธันวาคม 2565 14:35:18

แบบสรุปคำครุภัณฑ์จัดซื้อ

ชื่อโครงการ/งานก่อสร้าง ประกวดราคาจ้างก่อสร้างโครงการก่อสร้างอาคารศูนย์ซ่อมอุปกรณ์เพื่อการฟื้นฟูสมรรถภาพของกองทุนฟื้นฟูสมรรถภาพจังหวัดสระบุรี
ด้วยวิธีประกวดราคาอิเล็กทรอนิกส์ (e-bidding) / โครงการก่อสร้างอาคารศูนย์ซ่อมอุปกรณ์เพื่อการฟื้นฟูสมรรถภาพของกองทุนฟื้นฟูสมรรถภาพจังหวัดสระบุรี

สถานที่ก่อสร้าง ตำบล ดาวเรือง อำเภอ เมืองสระบุรี จังหวัด สระบุรี
แบบเลขที่ 40/2565

หน่วยงานเจ้าของโครงการ/งานก่อสร้าง องค์การบริหารส่วนจังหวัดสระบุรี / องค์การบริหารส่วนจังหวัดสระบุรี

แบบ ปร. 4 ที่แนบ มีจำนวน ๓ หน้า

คำนวณราคากลาง เมื่อวันที่

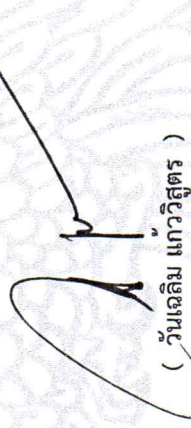
(วันเฉลิม แก้ววิสูตร)

ประธานกรรมการกำหนดราคากลาง



(ภูพรชยา เอ็นเพชร)

กรรมการกำหนดราคากลาง

(ทศพล พรรคนาวิน)

กรรมการกำหนดราคากลาง

สำเนาถูกต้อง

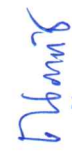
(นางสาวณภักษ์ แสงทรัพย์)
นักวิชาการพัสดุปฏิบัติการ

แบบสรุปราคากลางงานก่อสร้างอาคาร

ชื่อโครงการ/งานก่อสร้าง ประมวลราคาจ้างก่อสร้างโครงการก่อสร้างอาคารศูนย์ซ่อมอุปกรณ์เพื่อการฟื้นฟูสมรรถภาพของกองทุนฟื้นฟูสมรรถภาพจังหวัดสระบุรี
 สถานที่ก่อสร้าง ตำบล ตาวเรือง ด้วยวิธีประกวดราคาอิเล็กทรอนิกส์ (e-bidding) / โครงการศูนย์ซ่อมอุปกรณ์เพื่อการฟื้นฟูสมรรถภาพของกองทุนฟื้นฟูสมรรถภาพจังหวัดสระบุรี

แบบเลขที่ 40/2565

หน่วยงานเจ้าของโครงการ/งานก่อสร้าง องค์การบริหารส่วนจังหวัดสระบุรี องค์การบริหารส่วนจังหวัดสระบุรี

แบบ ปร. 4 และ ปร. 5 ที่แนบ มีจำนวน 6 ชุด

คำนวณราคากลาง เมื่อวันที่

หน่วย : บาท

ลำดับที่	รายการ	ค่าก่อสร้าง	หมายเหตุ
1	กลุ่มงานที่1 จำนวน 1.000 หลังละ 1,558,332.24 บาท	1,558,332.24	
2	กลุ่มที่2 จำนวน 1.000 หลังละ 1,264,178.89 บาท	1,264,178.89	
3	กลุ่มงานที่3 จำนวน 1.000 หลังละ 53,863.15 บาท	53,863.15	
4	กลุ่มงานที่4 จำนวน 1.000 หลังละ 168,531.65 บาท	168,531.65	
5	งานอาคาร : งานครุภัณฑ์จัดซื้อ	74,000.00	
6	งานอาคาร : ค่าใช้จ่ายพิเศษตามข้อกำหนดฯ	24,000.00	

สำเนาถูกต้อง



ทศพล พรตนาวิณ
 13 ธันวาคม 2565 14:36:36

ดิ.น.ท.พี.ซี
 (นางสาวณภภัช แสงทรัพย์)
 นักวิชาการพัสดุปฏิบัติการ

แบบสรุปราคากลางงานก่อสร้างอาคาร

ชื่อโครงการ/งานก่อสร้าง ประภทวราคาจ้างก่อสร้างโครงการก่อสร้างอาคารศูนย์คอมพิวเตอร์เพื่อการพัฒนาคุณภาพของทุนฟื้นฟูสมรรถภาพที่จำเป็นต่อสุขภาพจังหวัดสระบุรี
สถานที่ก่อสร้าง ตำบล ตาวเรือง อำเภอ เมืองสระบุรี จังหวัด สระบุรี

แบบเลขที่ 40/2565

หน่วยงานเจ้าของโครงการ/งานก่อสร้าง องค์การบริหารส่วนจังหวัดสระบุรี องค์การบริหารส่วนจังหวัดสระบุรี

แบบ ปร. 4 และ ปร. 5 ที่แนบ มีจำนวน 6 ชุด

คำนวณราคากลาง เมื่อวันที่

สรุป	ราคากลาง	3,142,905.93
	ราคากลาง (..... สามล้านหนึ่งแสนสี่หมื่นสองพันเก้าร้อยห้าบาทเก้าสิบสามสตางค์	

สำเนาถูกต้อง

โอบาทวี
(นางสาวณภักษ์ แสงทรัพย์)
นักวิชาการพัสดุปฏิบัติการ



ทศพล พรรคนาวิน

13 ธันวาคม 2565 14:36:36

แบบสรุปราคากลางงานก่อสร้างอาคาร

ชื่อโครงการ/งานก่อสร้าง ประภวตราค่าจ้างก่อสร้างโครงการก่อสร้างอาคารศูนย์ซ่อมอุปกรณ์เพื่อการฟื้นฟูสมรรถภาพของกองทุนฟื้นฟูสมรรถภาพที่จำเป็นต่อสุขภาพจังหวัดสระบุรี ด้วยวิธีประกวดราคาอิเล็กทรอนิกส์ (e-bidding)/โครงการก่อสร้างอาคารศูนย์ซ่อมอุปกรณ์เพื่อการฟื้นฟูสมรรถภาพของกองทุนฟื้นฟูสมรรถภาพที่จำเป็นต่อสุขภาพจังหวัดสระบุรี

สถานที่ก่อสร้าง ตำบล ดาเรือ อำเภอ เมืองสระบุรี จังหวัด สระบุรี

แบบเลขที่ 40/2565

หน่วยงานเจ้าของโครงการ/งานก่อสร้าง องค์การบริหารส่วนจังหวัดสระบุรี องค์การบริหารส่วนจังหวัดสระบุรี

แบบ ป.ร. 4 และ ป.ร. 5 ที่แนบ มีจำนวน ชุด

คำนวณราคากลาง เมื่อวันที่

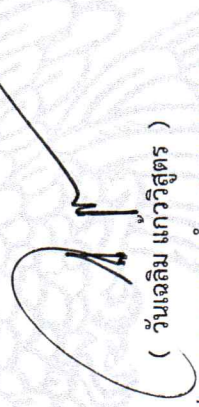

(วันเฉลิม แก้ววิสูตร)
ประธานกรรมการกำหนดราคากลาง



(ภูพรษา เอ็นเพชร)
กรรมการกำหนดราคากลาง

(ทศพล พรรคนาวิน)
กรรมการกำหนดราคากลาง

สำเนาถูกต้อง

(นางสาวณภักษ์ แสงทรัพย์)
นักวิชาการพัสดุปฏิบัติการ

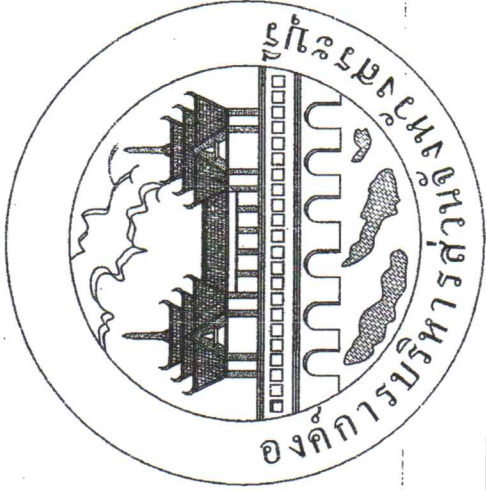

สำเนาถูกต้อง

Amph

(นางสาวณภักษ์ แสงทรัพย์)
นักวิชาการพัสดุปฏิบัติการ

โครงการก่อสร้างอาคารศูนย์ซ่อมอุปกรณ์เพื่อฟื้นฟูสมรรถภาพ
ของกองทุนฟื้นฟูสมรรถภาพที่จำเป็นต่อสุขภาพจังหวัดสระบุรี

กองช่าง	จังหวัดฉะเชิงเทรา	รพ.ฉะเชิงเทรา
วันที่รับมอบ	1994/2565	
ฉบับที่	ร.ร. ๒๓/๖	
เลขที่	40/65	

Amph
Boon

แบบร่างประกอบโครงการก่อสร้างอาคาร

Boon ✓

สำนักช่าง

องค์การบริหารส่วนจังหวัดสระบุรี

40/2565



แบบระบบสุขาภิบาล

แบบวิศวกรรมโครงสร้าง

แบบสถาปัตยกรรม

รายการสัญลักษณ์

SNI-25	รายการประกอบและรายละเอียด	SNI-25	รายการประกอบและรายละเอียด
SNI-26	รายการประกอบและรายละเอียด	SNI-26	รายการประกอบและรายละเอียด
SNI-27	รายการประกอบและรายละเอียด	SNI-27	รายการประกอบและรายละเอียด
SNI-28	รายการประกอบและรายละเอียด	SNI-28	รายการประกอบและรายละเอียด
SNI-29	รายการประกอบและรายละเอียด	SNI-29	รายการประกอบและรายละเอียด

ST1-14	รายละเอียดและข้อกำหนดทั่วไปของงานโครงสร้าง	ST1-14	รายละเอียดและข้อกำหนดทั่วไปของงานโครงสร้าง
ST2-15	รายละเอียดของอาคาร	ST2-15	รายละเอียดของอาคาร
ST3-16	แบบแปลนอาคาร	ST3-16	แบบแปลนอาคาร
ST4-17	แบบแปลนอาคาร	ST4-17	แบบแปลนอาคาร
ST5-18	แบบแปลนอาคาร	ST5-18	แบบแปลนอาคาร
ST6-19	แบบแปลนอาคาร	ST6-19	แบบแปลนอาคาร
ST7-20	แบบแปลนอาคาร	ST7-20	แบบแปลนอาคาร
ST8-21	แบบแปลนอาคาร	ST8-21	แบบแปลนอาคาร
ST9-22	แบบแปลนอาคาร	ST9-22	แบบแปลนอาคาร
ST10-23	แบบแปลนอาคาร	ST10-23	แบบแปลนอาคาร
ST11-24	แบบแปลนอาคาร	ST11-24	แบบแปลนอาคาร

BE1-30	รายการประกอบแบบไฟฟ้า (1)	BE1-30	รายการประกอบแบบไฟฟ้า (1)
BE2-31	รายการประกอบแบบไฟฟ้า (2)	BE2-31	รายการประกอบแบบไฟฟ้า (2)
BE3-32	รายการประกอบแบบไฟฟ้า (3)	BE3-32	รายการประกอบแบบไฟฟ้า (3)
BE4-33	รายการประกอบแบบไฟฟ้า (4)	BE4-33	รายการประกอบแบบไฟฟ้า (4)

F1	พื้น อาคาร	F1	พื้น อาคาร
F2	พื้น ระเบียง	F2	พื้น ระเบียง
F3	พื้น ระเบียง	F3	พื้น ระเบียง
F4	พื้น ระเบียง	F4	พื้น ระเบียง

แบบระบบไฟฟ้า

สนามถูกตัด

โครงการ (นางสาวอภิญญา แสงทวีพร)
นักเรียนหลักสูตรปริญญาตรี

รายละเอียดฝ้าเพดาน

รายละเอียดผนัง

รายละเอียดผนัง

คณะกรรมการจัดทำแบบประเมินการปฏิบัติงาน
วันที่ ๒๓ ตุลาคม ๒๕๖๕
ประเมินค่าเฉลี่ย 40.65

นายอภิญญา แสงทวีพร

นางสาวอภิญญา แสงทวีพร

แบบประเมินการปฏิบัติงาน

นางสาวอภิญญา แสงทวีพร

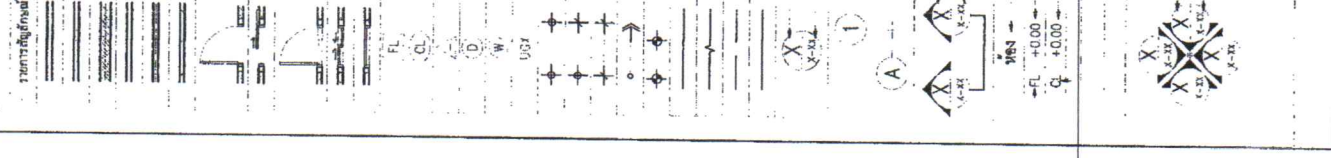

แผนผังโดยสังเขปองค์การบริหารส่วนจังหวัดสระบุรี

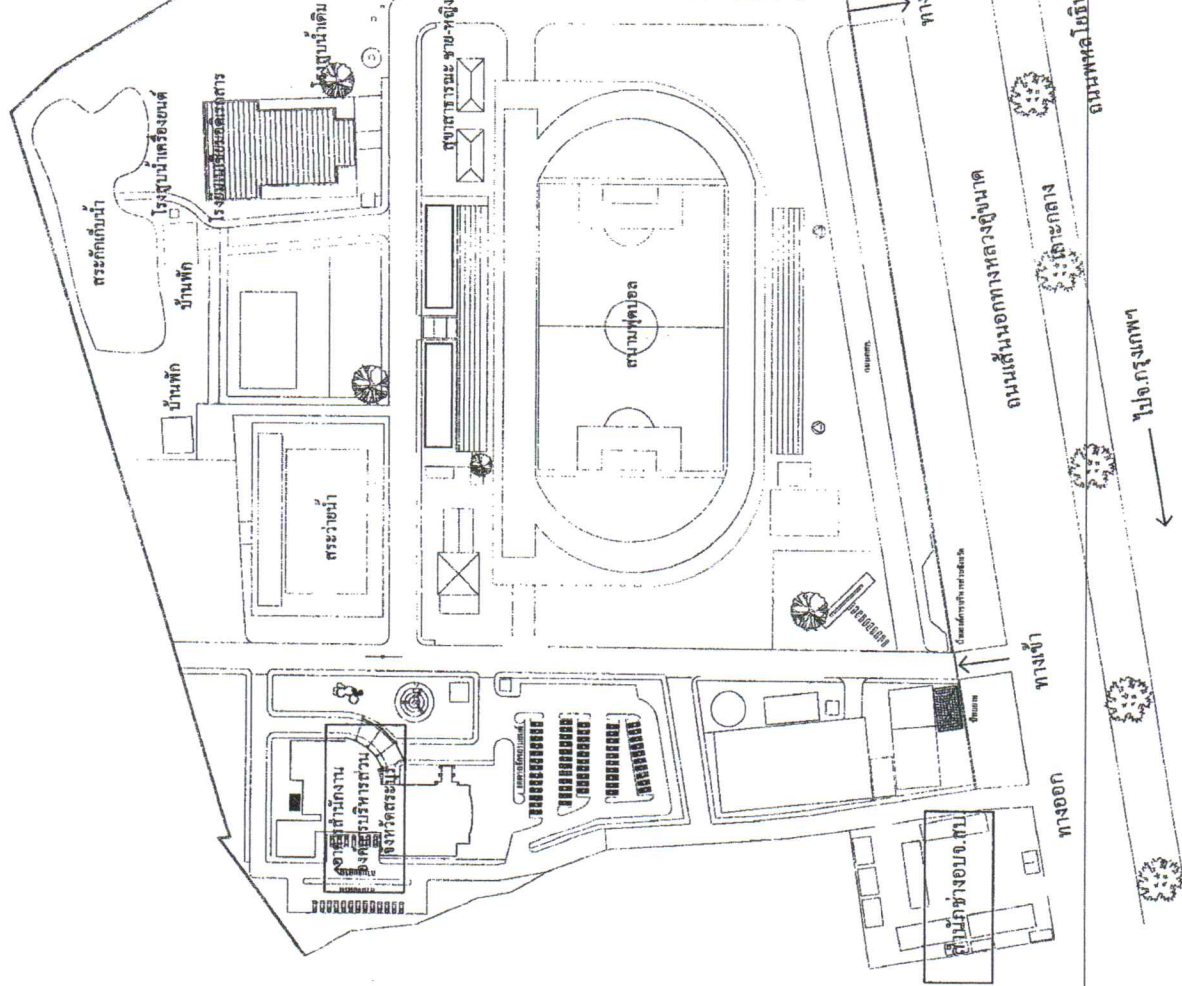

สนามลูกตอง

76 ม.ค.

(นางสาวณภักษ์ แสงทรัพย์)
นักวิชาการพัสดุปฏิบัติการ

บริเวณก่อสร้างอาคาร

คณะกรรมการจัดตั้งแบบแผนราชการองค์การบริหารส่วนจังหวัดสระบุรี
ตามคำสั่ง องค์.ส.บ.ที่ 1984 / 2565 ลงวันที่ 22 ตุลาคม 2565
แบบแผนเลขที่: 49/165

ประธานกรรมการ: *Abhaya*
กรรมการ: *Abhaya*
กรรมการ: *Abhaya*
กรรมการ: *Abhaya*

	องค์กรบริหารส่วนจังหวัดสระบุรี สำนักงานองค์การบริหารส่วนจังหวัดสระบุรี ที่ตั้ง: เขตอุตสาหกรรมวังม่วงสระบุรี	สถานที่: สนามกีฬา สหกรณ์การเกษตรจังหวัดสระบุรี คลองวังม่วง อ.เมืองสระบุรี จ.สระบุรี	ฝ่ายงาน: <i>Abhaya</i> นางสาวณภักษ์ แสงทรัพย์ วิทยฐานะ: นักวิชาการพัสดุปฏิบัติการ	ตำแหน่ง: <i>Abhaya</i> นางสาวณภักษ์ แสงทรัพย์ วิทยฐานะ: นักวิชาการพัสดุปฏิบัติการ	ผู้ควบคุมงาน: <i>Abhaya</i> นางสาวณภักษ์ แสงทรัพย์ วิทยฐานะ: นักวิชาการพัสดุปฏิบัติการ	ผู้ดำเนินการ: <i>Abhaya</i> นางสาวณภักษ์ แสงทรัพย์ วิทยฐานะ: นักวิชาการพัสดุปฏิบัติการ	ผู้ดำเนินการ: <i>Abhaya</i> นางสาวณภักษ์ แสงทรัพย์ วิทยฐานะ: นักวิชาการพัสดุปฏิบัติการ	นายอภิรักษ์ บุญคุ้มกันวัฒน์ นายมนตรี นายมนตรี นายมนตรี	ขนาดกระดาษ: A3 จำนวนแผ่น: 03 วันที่:
	หมายเลข: NO SCALE วัสดุ: 256 จำนวน: 256	จำนวน: 256 จำนวน: 256	จำนวน: 256 จำนวน: 256	จำนวน: 256 จำนวน: 256	จำนวน: 256 จำนวน: 256	จำนวน: 256 จำนวน: 256	จำนวน: 256 จำนวน: 256	จำนวน: 256 จำนวน: 256	จำนวน: 256 จำนวน: 256

พบผู้เขียนหรือกรรมการกำหนดทิศทาง
Abhaya



โครงการ	รหัสประจำตัวผู้เรียน/บุคลากร เพื่อใช้ในการระบุรายการของงานที่ผู้เรียนทำ ซึ่งเป็นแบบร่าง/พิมพ์เขียว
สถานที่	คณะสถาปัตยกรรมศาสตร์ จุฬาลงกรณ์มหาวิทยาลัย ต. ลาดพร้าว อ. เมือง กรุงเทพฯ 10312
อาจารย์	<i>M.M.</i> นายศุภกมล ธรรมเจริญ หัวหน้างานช่างสถาปัตย์
ผู้ช่วย	<i>M.M.</i> นายศุภกมล ธรรมเจริญ ผู้ช่วยงานช่างสถาปัตย์
วิชา	<i>M.M.</i> นายศุภกมล ธรรมเจริญ หัวหน้างานช่างสถาปัตย์
หัวข้อ	งานเขียนร่างสถาปัตย์
ผู้สอน	<i>M.M.</i> นายศุภกมล ธรรมเจริญ หัวหน้างานช่างสถาปัตย์
ผู้เรียน	<i>M.M.</i> นายศุภกมล ธรรมเจริญ หัวหน้างานช่างสถาปัตย์
แบบร่าง	แบบร่างสถาปัตย์
ขนาด	ขนาดหน้ากระดาษ 1:100
วันที่	วันที่ 11/11/2565
รูป	A4
เลขที่	04

สำเนาถูกต้อง

ณ ภาวิ
(นางสาวณภภัส แสงทรัพย์)
นักวิชาการพัสดุปฏิบัติการ

คณะกรรมการตัดสินงานศิลปกรรมสถาปัตย์
สาขาวิชาสถาปัตยกรรมศาสตร์
มหาวิทยาลัยศิลปากร
เลขที่ 22/99/2565
และเลขที่พิมพ์เขียว 49/65

M.M. ประธานกรรมการ
M.M. กรรมการ
M.M. กรรมการ
M.M. กรรมการ

แปลนพื้นที่ล่าง

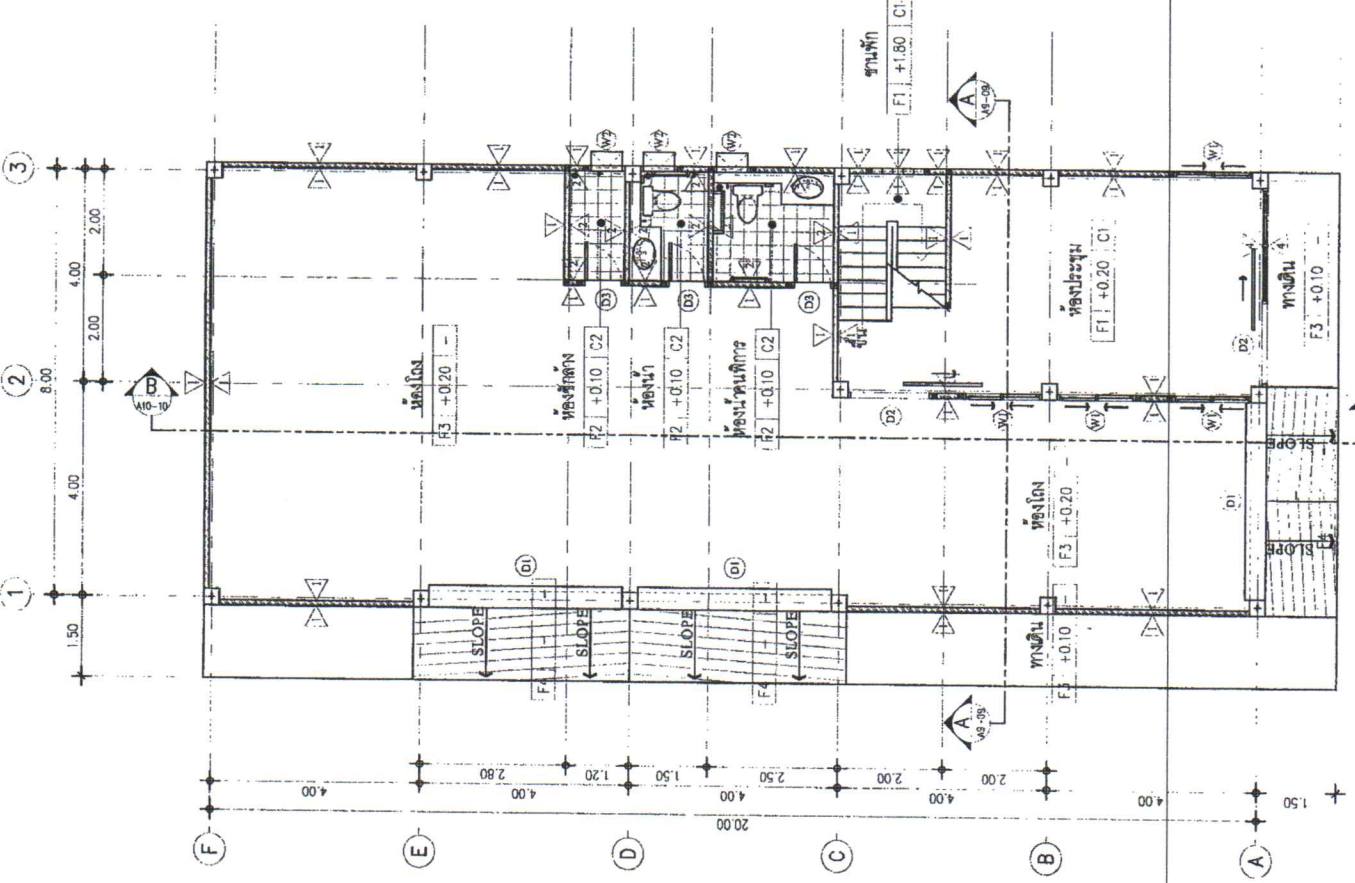

แบบร่างสถาปัตย์
M.M.
นายศุภกมล ธรรมเจริญ
หัวหน้างานช่างสถาปัตย์

1:100





โครงการ

ก่อสร้างอาคารศูนย์สุขภาพ
ซึ่งขึ้นอยู่กรมการสาธารณสุขจังหวัดนนทบุรี
ซึ่งเป็นอาคารหลังที่ 2

สถานที่

ถนนกิโลเมตรที่ 12 ตำบลบางตลาด
อ.เมืองนนทบุรี จ.นนทบุรี

ผู้ตรวจ

นายชุตติ วัฒนคุณ
อธิบดีกรมการผังเมือง

ผู้ออกแบบ

นายเชษฐา วัฒนคุณ
ผู้ช่วยอธิบดีกรมการผังเมือง

วิศวกรรับสาร

นายชุตติ วัฒนคุณ
อธิบดีกรมการผังเมือง

หัวหน้าฝ่ายช่างสถาปัตย์

นายเชษฐา วัฒนคุณ

นายชุตติ วัฒนคุณ

นายชุตติ วัฒนคุณ

นายชุตติ วัฒนคุณ

นายชุตติ วัฒนคุณ

นายชุตติ วัฒนคุณ

นายชุตติ วัฒนคุณ

นายชุตติ วัฒนคุณ

นายชุตติ วัฒนคุณ

นายชุตติ วัฒนคุณ

สำเนาถูกต้อง

หน้ากว้าง 12 ม. พร้อมทาสี

นางสาวณิกภัช แสงทรัพย์
นักวิชาการพัสดุปฏิบัติการ

คณะกรรมการจัดทำแบบรายการก่อสร้าง
ตามคำสั่งของเลขที่ 1094 / 2555
ลงวันที่ 23 กรกฎาคม 2555
และเปลี่ยนแปลงที่ 4765
นายชุตติ วัฒนคุณ
อธิบดีกรมการผังเมือง
นายเชษฐา วัฒนคุณ
ผู้ช่วยอธิบดีกรมการผังเมือง
นายชุตติ วัฒนคุณ
อธิบดีกรมการผังเมือง

นายชุตติ วัฒนคุณ
อธิบดีกรมการผังเมือง

แปลนพื้นที่ 2

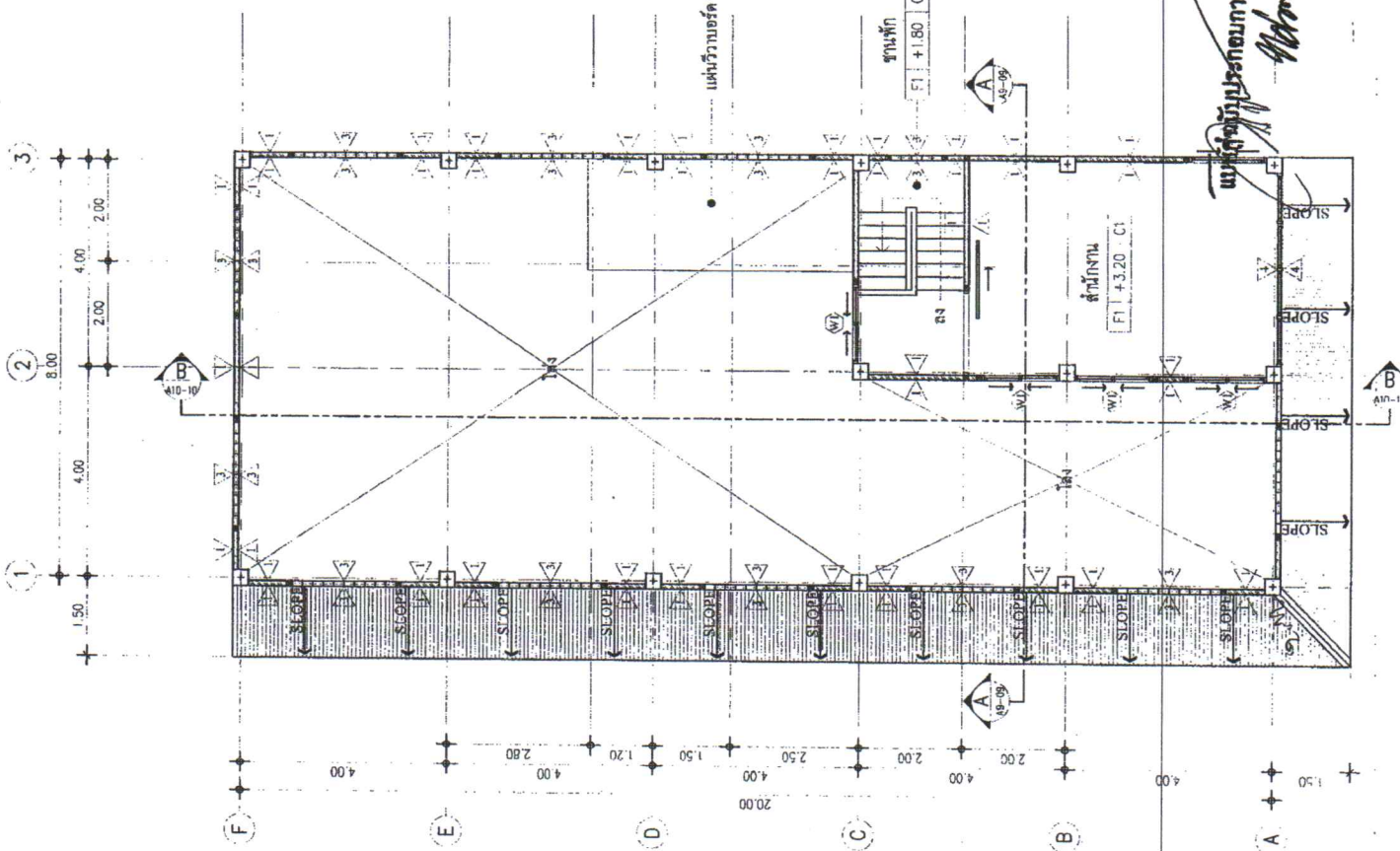

ขนาดส่วน 1:100

หน้ากว้าง

A5 05

หน้ากว้าง



โครงการ	ก่อสร้างอาคารศูนย์ปฏิบัติการ เพื่อสนับสนุนกระบวนการของศูนย์ส่งเสริมสภาพ ที่จำเป็นต่อการเข้าถึงคนพิการ
สถานที่	ถนนพหลโยธิน กรุงเทพมหานคร เขตดุสิต
ผู้ว่าจ้าง	นางสาว น. น. น. / 2565
ผู้ควบคุมงาน	นาย ก. ก. ก. / 2565
ผู้ดำเนินการ	นาย ข. ข. ข. / 2565
วันที่ดำเนินการ	วันที่ 15/05/2565
แบบแปลน	แบบแปลน
ขนาดหน้ากระดาษ	A6
จำนวนหน้า	06

กรอบเหล็ก Material Sheet ขอบกว้าง หน้า 0.40 มม.

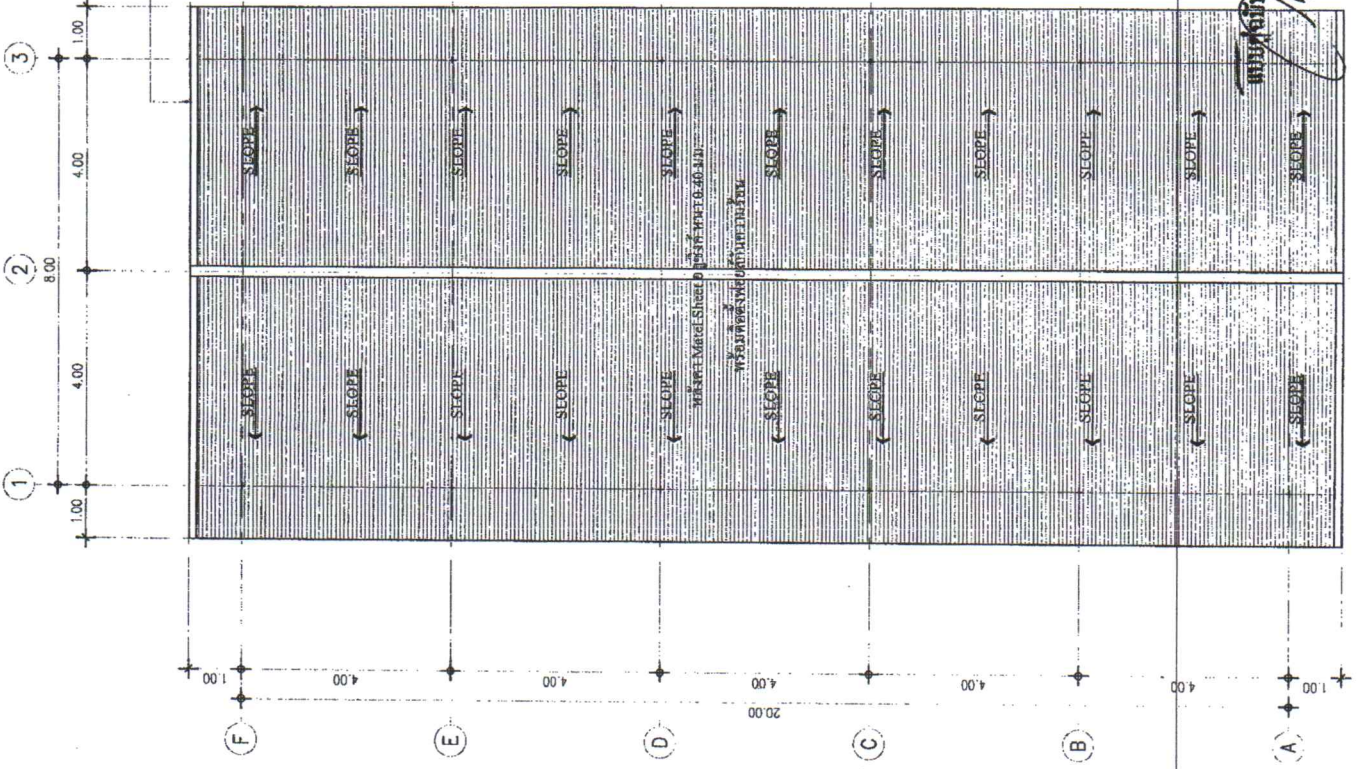

สำเนาถูกต้อง

นันทวิ

(นางสาวณภักษ์ แสงทรัพย์)

นักวิชาการพัสดุปฏิบัติการ

คณะกรรมการจัดทำแบบแปลนอาคารเรียนก่อสร้าง
ตามคำสั่ง อปท.ส. ที่ ๒๕๓๔ / 25๖๕
ลงวันที่ ๒๒.๑๑.๖๕
แบบแปลนเลขที่ ๒๕๓๕

ประธานกรรมการ
กรรมการ
กรรมการ
กรรมการ
กรรมการ

นาย ก. ก. ก. / ๒๕๖๕

แปลนเหล็ก



1:100

มาตรฐาน



โครงการ	ก่อสร้างอาคารเรียน ๒ ชั้น เพื่อใช้ในราชการของศูนย์ส่งเสริมอาชีพ จังหวัดอุตรดิตถ์
สถานที่	ถนนพหลโยธิน ตำบลบ้านกล้วย อำเภอลำปาง จังหวัดอุตรดิตถ์
ช่าง	Abong นายอดุลย์ พรหมอิน วิศวกรวิชาชีพชั้นสูง
เขียนแบบ	นายอดุลย์ พรหมอิน วิศวกรวิชาชีพชั้นสูง
วิศวกร	Abong นายอดุลย์ พรหมอิน วิศวกรวิชาชีพชั้นสูง
หัวหน้าช่างสถาปัตย์	นายอดุลย์ พรหมอิน
ผู้ออกแบบสถาปัตย์	นายอดุลย์ พรหมอิน
ผู้ออกแบบโครงสร้าง	นายอดุลย์ พรหมอิน
นายช่างเขียนแบบ	นายอดุลย์ พรหมอิน
แบบแปลน	รูปที่ 1, 2
ขนาดกระดาษ	A7
วันที่	07
ปีที่	๒๕๖๓

โครงการก่อสร้างอาคารเรียน ๒ ชั้น
 ๒ ชั้น ๑๑๑๔ / ๒๕๖๓
 ๒๓ ตุลาคม ๒๕๖๓
 ๒๐/๒๕๖๓
 ๒๕๖๓
 ๒๕๖๓
 ๒๕๖๓
 ๒๕๖๓

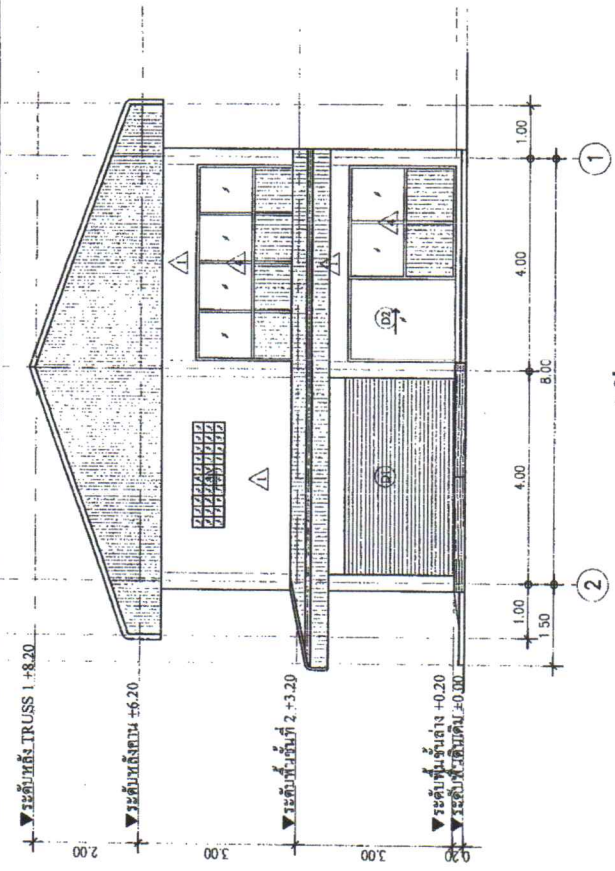

รูปด้าน 1

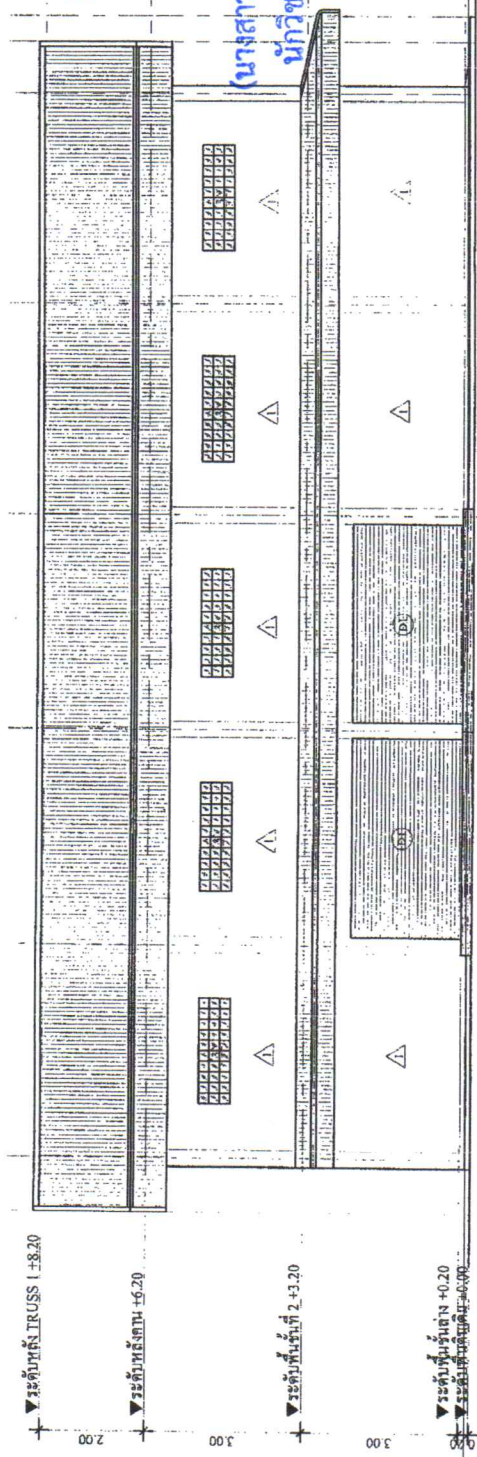

รูปด้าน 2

สำเนาถูกต้อง

Abong
 (นางสาวณภักษ์ แสงทรัพย์)
 นักวิชาการพัสดุปฏิบัติการ

นายอดุลย์ พรหมอิน วิศวกรวิชาชีพชั้นสูง



โครงการ
ก่อสร้างอาคารศูนย์ปฏิบัติการ
เพื่อสนับสนุนการขยายตัวของมหาวิทยาลัย
ที่จังหวัดสุพรรณบุรี

สถานที่
ถนนพหลโยธินบริเวณถนนรังสิต-นครปฐม
ก.ศ.พ.รังสิต อ.รังสิต จ.ปทุมธานี

อาจารย์
นายแพทย์ พงศกร
ผู้ควบคุมงาน

ผู้ควบคุมงาน
นายแพทย์ พงศกร
ผู้ควบคุมงาน

วิศวกร
นายแพทย์ พงศกร
ผู้ควบคุมงาน

หัวหน้างาน
นายแพทย์ พงศกร

ผู้ควบคุมงาน
นายแพทย์ พงศกร

ผู้ควบคุมงาน
นายแพทย์ พงศกร

นายแพทย์ พงศกร

แบบแสดง
รูปด้าน 3.4

ขนาดกระดาษ 1:100
วันที่พิมพ์
แบบเลขที่ ๒๕๐ / ๒๕๐
A8 08
จำนวน

ขอแจ้งการดำเนินการขออนุญาตก่อสร้าง
ตามข้อ ๒ ของสน.ที่ ๑๙๔ / ๒๕๕
เมื่อวันที่ ๒๒ ตุลาคม ๒๕๕๕
ที่เมืองนนทบุรี
นายแพทย์ พงศกร
วิศวกร
นายแพทย์ พงศกร
วิศวกร

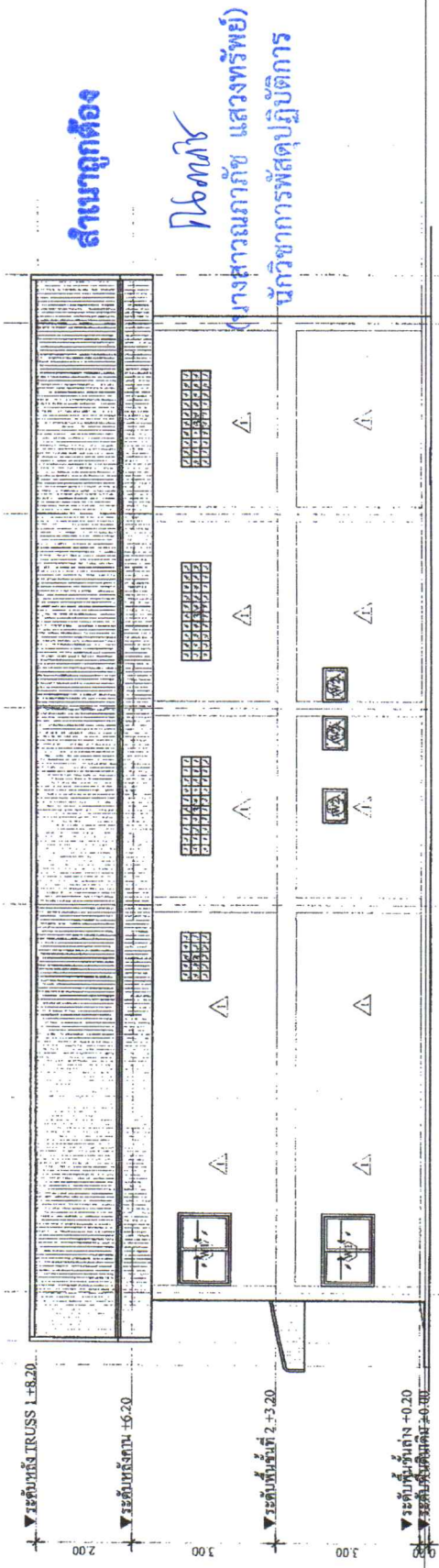
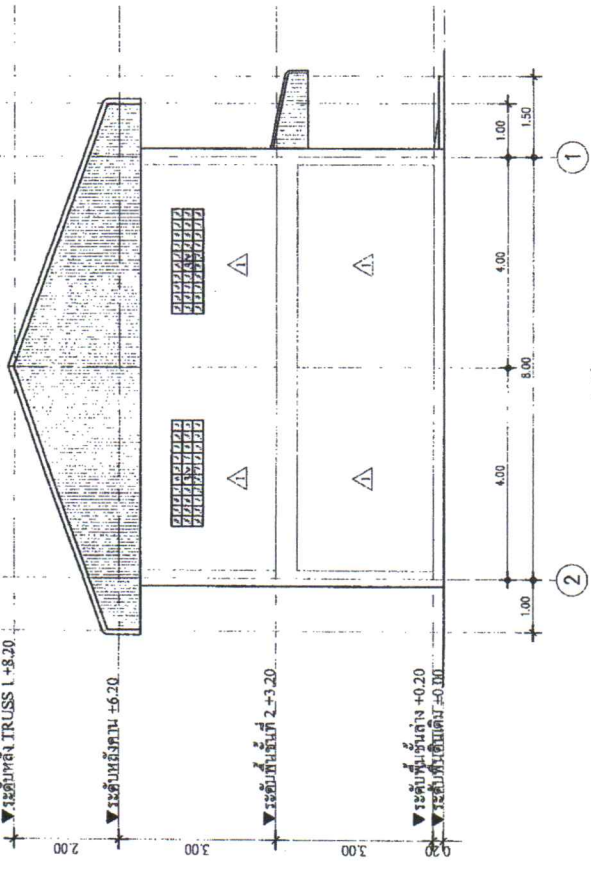

สำเนาถูกต้อง
นางสาวณภักษ์ แสงทรัพย์
นักวิชาการพัสดุปฏิบัติการ

อนุมัติกับกรรมการกำหนดราคาตลาด
นายแพทย์ พงศกร



โครงการ	รื้อฝ้าจากอาคารเรียนบูรณานันท์ เพื่อปรับปรุงระบบการขนส่งทางเดินขึ้นอาคาร ท่าอากาศยานสุวรรณภูมิ
สถานที่	สนามกีฬาสะพานมิตรภาพจังหวัดสระบุรี สนามกีฬา อ.เมืองสระบุรี ๙.๓๖๕
สำรวจ	Aborn นายอดิศักดิ์ ประทุมเงิน วิศวกรวิชาชีพชั้นสูง
เขียนแบบ	 นายอดิศักดิ์ ประทุมเงิน วิศวกรวิชาชีพชั้นสูง
วิศวกรเฝ้า	Aborn นายอดิศักดิ์ ประทุมเงิน วิศวกรวิชาชีพชั้นสูง
หัวหน้าฝ่ายช่างสำรวจ	 นายอดิศักดิ์ ประทุมเงิน
ผู้ดำเนินการส่วนอื่นๆ	 นางสาวกัญญา คุ้ม
นางสาวกัญญา คุ้ม	นางสาวกัญญา คุ้ม
ผู้ดำเนินการส่วนอื่นๆ	ผู้ดำเนินการส่วนอื่นๆ
แบบแสดง	รูปตัด A-A
ขนาดส่วน	1:100
วันเดือนปี
แบบแสดง	หน้า ๒๕
แผ่นที่	A9 09
จำนวนแผ่น	จำนวนแผ่น

กรอบหลังคา Metal Sheet อกูซิงก์ ขนาด 0.40 มม.
หลังคา Metal Sheet อกูซิงก์ ขนาด 0.40 มม. พร้อมติดตั้งพร้อมกันความร้อน
แปเหล็กลูก Omega 100x95-45x1.5 มม. @ 1.00 ม.

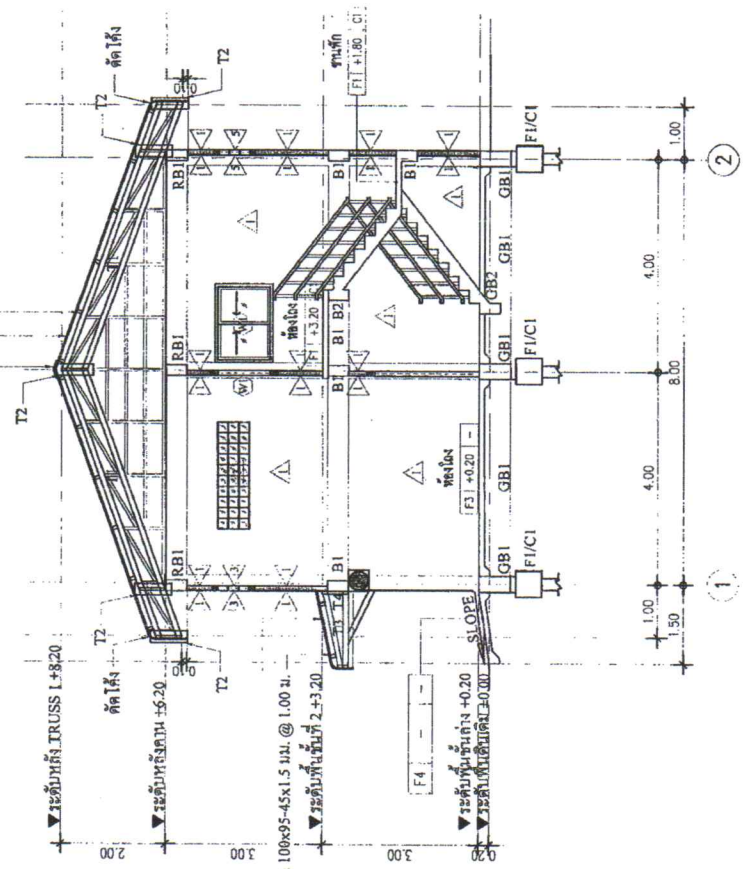

หลังคา Metal Sheet อกูซิงก์ ขนาด 0.40 มม.
แปเหล็กลูก Omega 100x95-45x1.5 มม. @ 1.00 ม.

สำเนาถูกต้อง
โอบอน
(นางสาวกัญญา คุ้ม วิศวกร)
นักวิชาการพัสดุปฏิบัติการ

คณะกรรมการจัดทำแบบแปลนอาคารเรียนบูรณานันท์
อาคารหลัง อกูซิงก์ ที่ ๒๑๔ / ๒๕๕๕
ครั้งที่ ๑๑๑๖๖๖
วันที่ ๑๑/๑๕

ประธานกรรมการ
กรรมการ
กรรมการ
กรรมการ

รูปตัด A-A

ขนาดส่วน 1:100

- สัญลักษณ์
- T1 = TRUSS 1
- T2 = TRUSS 2
- T3 = TRUSS 3
- T4 = TRUSS 4

แบบที่จัดทำพร้อมการกำกับเทคนิคการลง
โอบอน



โครงการ	ก่อสร้างอาคารชุดแบบใหม่ เพื่อเป็นศูนย์ราชการของเทศบาลเมือง ที่ตำบลคูคตจังหวัดพระนครศรีอยุธยา
สถานที่	ถนนพหลโยธิน กิโลเมตรที่ 11 ฝั่งซ้าย ตำบลคูคต อ.เมืองพระนครศรีอยุธยา
เจ้าของ	นายแพทย์ อดิศักดิ์ วัฒนวิเศษ นายกเทศมนตรีเมืองคูคต
เขียนแบบ	นายแพทย์ อดิศักดิ์ วัฒนวิเศษ ผู้ควบคุมงานเขียนแบบ
วิศวกรโยธา	นายแพทย์ อดิศักดิ์ วัฒนวิเศษ วิศวกรโยธา
หัวหน้าฝ่ายสถาปัตย์	นายแพทย์ อดิศักดิ์ วัฒนวิเศษ
ผู้ควบคุมงานสถาปัตย์	นายแพทย์ อดิศักดิ์ วัฒนวิเศษ
นายช่างศิลปกรรม	นายแพทย์ อดิศักดิ์ วัฒนวิเศษ
ผู้ควบคุมงานช่าง	นายแพทย์ อดิศักดิ์ วัฒนวิเศษ
นายช่างเขียนแบบ	นายแพทย์ อดิศักดิ์ วัฒนวิเศษ
รูปที่	รูปที่ 8 - 8
ขนาดแผ่น	ขนาดแผ่น 1:100
วันที่พิมพ์	วันที่พิมพ์ 25/03/2557
แผ่นที่	A10
จำนวนแผ่น	10

หลังคา Metal Sheet อกซิงค์ ทน 0.40 มม. พร้อมติดตั้งเพอกลีกันความร้อน
แปเหล็ก Omega 100x95-45x1.5 มม. @ 1.00 ม.

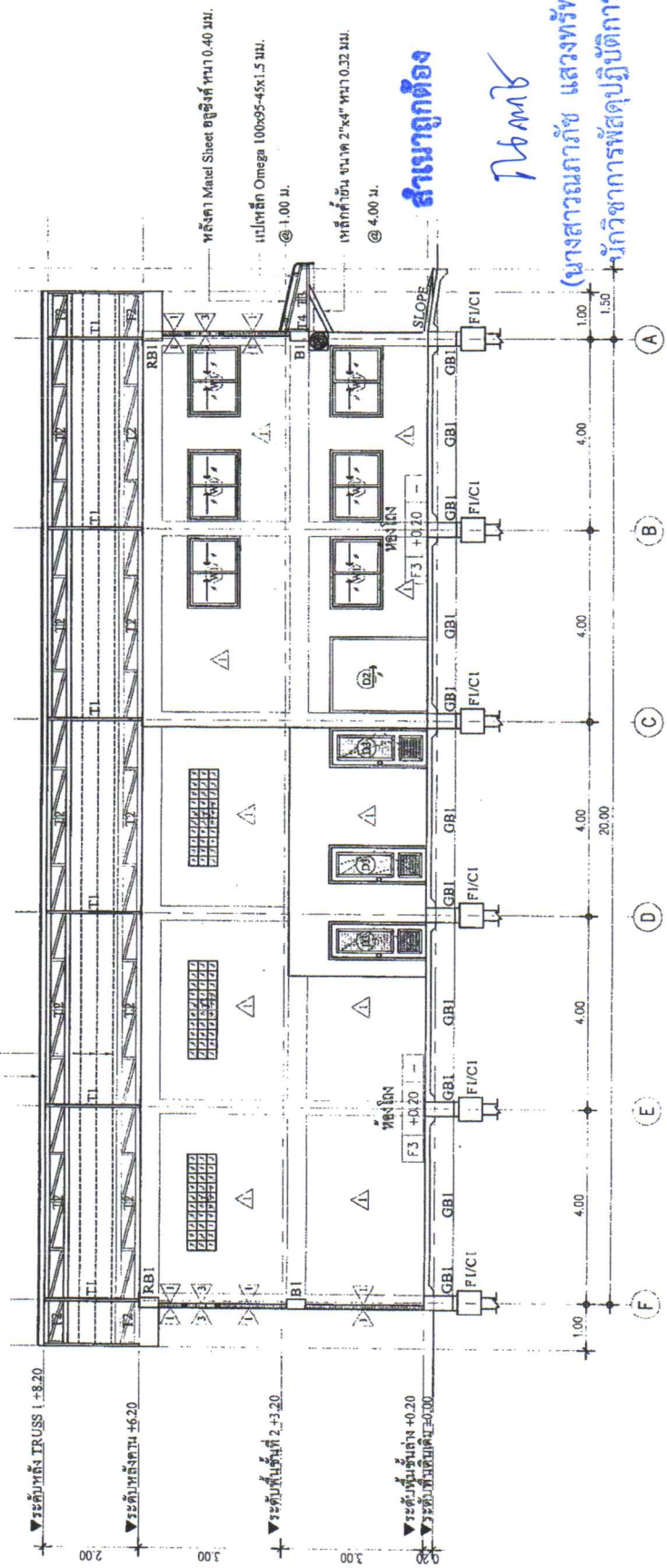

สำเนาถูกต้อง
นางสาวณภัทรา แสงทรัพย์
นักวิชาการพิเศษปฏิบัติการ

คณะกรรมการจัดทำแบบร่างอาคารชุดแบบใหม่
ตามคำสั่ง ของ.ส.บ. ที่ 1854 / 2557
ลงวันที่ 22.03.2557
นายแพทย์ อดิศักดิ์ วัฒนวิเศษ
นายกเทศมนตรีเมืองคูคต

รูปตัด B-B

1:100

นายแพทย์ อดิศักดิ์ วัฒนวิเศษ
นายกเทศมนตรีเมืองคูคต

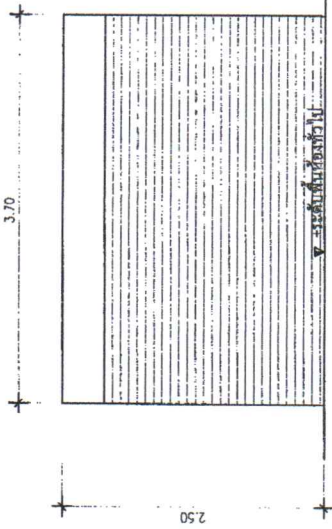

รายการ	NO.	D1
ลักษณะ	ประตูบานเลื่อน	
ขนาด	ประตูบานเลื่อน	
วัสดุ	ประตูบานเลื่อน	
หมายเหตุ	ประตูบานเลื่อน	

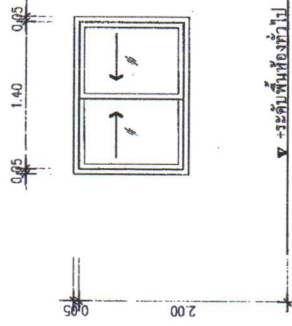

รายการ	NO.	W1
ลักษณะ	หน้าต่างบานเลื่อน	
ขนาด	หน้าต่างบานเลื่อน	
วัสดุ	หน้าต่างบานเลื่อน	
หมายเหตุ	หน้าต่างบานเลื่อน	

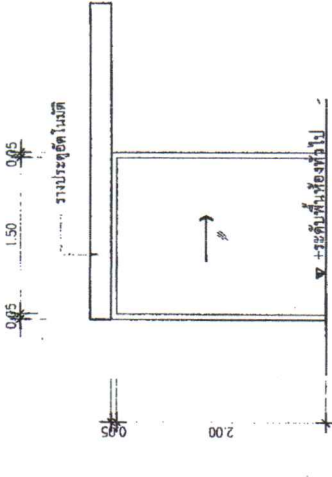

รายการ	NO.	D2
ลักษณะ	ประตูบานเลื่อน	
ขนาด	ประตูบานเลื่อน	
วัสดุ	ประตูบานเลื่อน	
หมายเหตุ	ประตูบานเลื่อน	

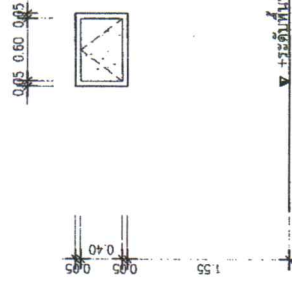

รายการ	NO.	W2
ลักษณะ	หน้าต่างบานกระจก	
ขนาด	หน้าต่างบานกระจก	
วัสดุ	หน้าต่างบานกระจก	
หมายเหตุ	หน้าต่างบานกระจก	

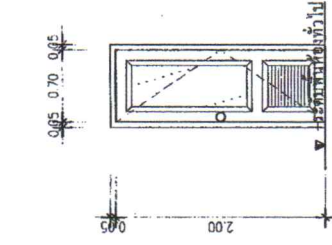

รายการ	NO.	D3
ลักษณะ	บานเปิด	
ขนาด	PVC 2"x5"	
วัสดุ	PVC มีเนื้อระบบภายนอก ด้านในบานเปิด	
หมายเหตุ	PVC มีเนื้อระบบภายนอก ด้านในบานเปิด	

สำเนาถูกต้อง
นางสาวณภภัช แสงทรัพย์
นักวิชาการพัสดุปฏิบัติการ

คณะกรรมการที่แต่งตั้งจากกรรมการก่อสร้าง
 ตามคำสั่ง อบจ.ส.บ. ที่ 1024 / 2555
 ลงวันที่ 23 ตุลาคม 2555
 แบบแปลนเลขที่ 1001

ประธานกรรมการ
 กรรมการ
 กรรมการ
 กรรมการ

แบบส่งมอบโครงการที่มหาวิทยาลัยราชภัฏ
นายณภภัช แสงทรัพย์
นายณภภัช แสงทรัพย์

แบบขยายประตู-หน้าต่าง

มาตรา 111

มาตรา 111



โครงการ
 1. การขยายประตู-หน้าต่าง
 2. การขยายประตู-หน้าต่าง

สถานที่
 1. อาคารเรียน
 2. อาคารเรียน

ผู้ว่าราชการจังหวัด
 นายณภภัช แสงทรัพย์

ผู้ช่วยผู้ว่าราชการจังหวัด
 นายณภภัช แสงทรัพย์

นายก อบจ.ส.บ.
 นายณภภัช แสงทรัพย์

ผู้อำนวยการโครงการ
 นายณภภัช แสงทรัพย์

ผู้ควบคุมงาน
 นายณภภัช แสงทรัพย์

นายณภภัช แสงทรัพย์

นายณภภัช แสงทรัพย์

นายณภภัช แสงทรัพย์

นายณภภัช แสงทรัพย์



โครงการ ฝายกั้นน้ำจากตลิ่งเขื่อนอุบลรัตน์ เพื่อใช้ในเขตโครงการชลประทานเขื่อนอุบลรัตน์ ที่ตำบลหนองตอกฟ้าจังหวัดสระบุรี	
สถานที่ ถนนพหลโยธินตัดทางรถไฟสายบ้านเจ้าพระยา ต.ตากบ อ.เมืองสระบุรี จ.สระบุรี	
ผู้จัดทำ Nbnm. นายศุภผล พรหมอิน วิศวกรโยธาชำนาญการ	วิศวกร Nbnm. นายศุภผล พรหมอิน วิศวกรโยธาชำนาญการ
หัวหน้าหน่วยงานต้นสังกัด นายวิชากร พัสดุงปฏิบัติกร	
ผู้อำนวยการส่วนงานวิชาการ นายวิชากร พัสดุงปฏิบัติกร	
ผู้อำนวยการสำนักช่าง นายวิชากร พัสดุงปฏิบัติกร	
นายวิชากร พัสดุงปฏิบัติกร นายวิชากร พัสดุงปฏิบัติกร นายวิชากร พัสดุงปฏิบัติกร	
แบบขยายผนัง นายวิชากร พัสดุงปฏิบัติกร	
มาตรฐาน มาตรฐาน 1:50 วันที่อนุมัติ อนุมัติ อนุมัติ	
อนุมัติ อนุมัติ	
A12 อนุมัติ	
12 อนุมัติ	

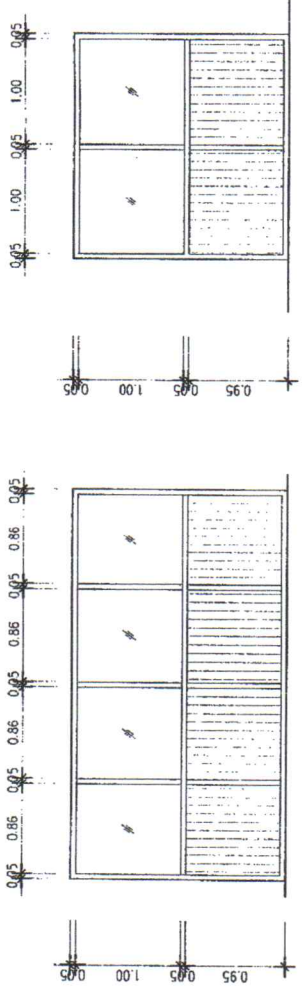

รายการ NO. 
ลักษณะงาน ผนังตัดตาม
วงทาบ อุทธรณ์ 21x4" ทนไฟ 1.5 มม.
กรอบบาน อุทธรณ์ 21x4" ทนไฟ 1.5 มม.
จุดพัก กระเบื้องเซรามิก
อุปกรณ์ อุปกรณ์ไม่ติดตายครบชุด ติดตั้งตามมาตรฐานผู้ผลิต
หมายเหตุ

สำเนาถูกต้อง

Nbnm
 (นางสาวณภภัช แสงททรัพย์)
 วิศวกรโยธาชำนาญการ

แบบขยายผนัง

มาตรฐาน 1:100

คณะกรรมการควบคุมการก่อสร้าง อนุมัติ อนุมัติ อนุมัติ	นายวิชากร พัสดุงปฏิบัติกร อนุมัติ อนุมัติ อนุมัติ
--	--

แบบขยายผนัง
Nbnm



โครงการ	ก่อสร้างอาคารเรียน ๖ ชั้น ๒๐๐๐ ที่ตั้งใหม่ กรุงเทพมหานคร
สถานที่	ถนนวิภาวดีรังสิต กรุงเทพมหานคร
สถาปนิก	นางสาวกัญญา งามชูชีพ
วิศวกร	นายสุวิทย์ งามชูชีพ
ช่างเขียน	นางสาวกัญญา งามชูชีพ
ช่างพิมพ์	นางสาวกัญญา งามชูชีพ
ผู้อนุมัติ	นางสาวกัญญา งามชูชีพ
วันที่พิมพ์	๒๕๖๕
ชื่อโครงการ	๖ ชั้น ๒๐๐๐
แบบเลขที่	๖.๐๐๐
ขนาดหน้ากระดาษ	A13
จำนวนแผ่น	๑๓

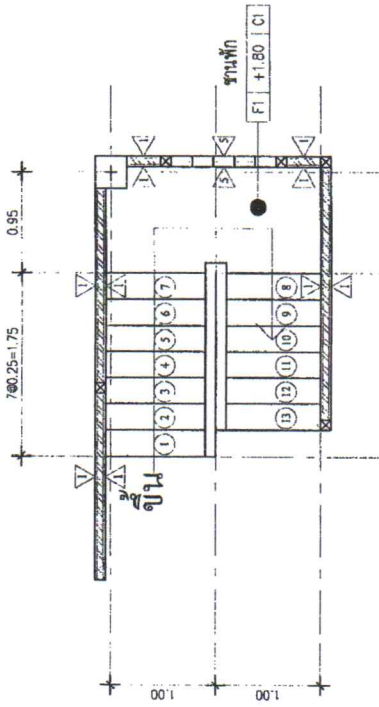

แปลนชั้นดิน

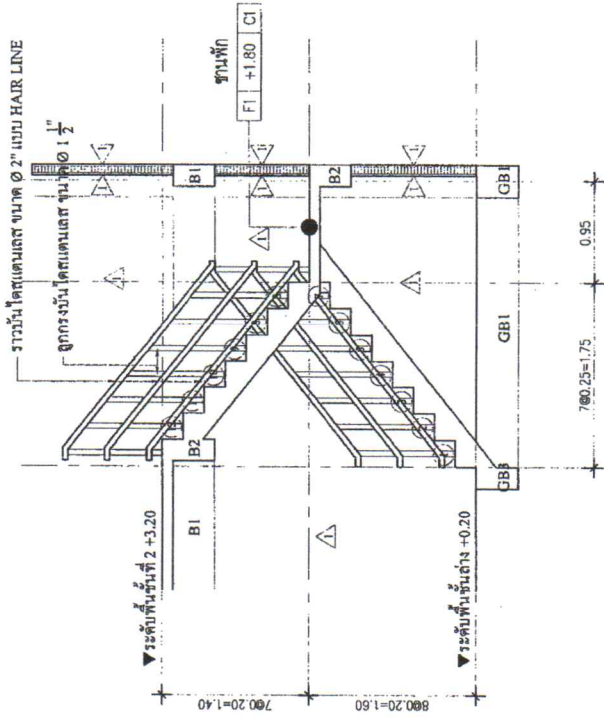

รูปด้านข้างชั้นดิน

สำเนาถูกต้อง

นางสาวกัญญา งามชูชีพ
 (นางสาวกัญญา งามชูชีพ)
 นักวิชาการพัสดุปฏิบัติการ

คณะกรรมการจัดทำแบบแปลนอาคารเรียน ๖ ชั้น ๒๐๐๐
 คณะที่ ๑๐๖
 วันที่ ๒๕/๑๑/๒๕๖๕
 นางสาวกัญญา งามชูชีพ

แบบขยายชั้นดิน

นางสาวกัญญา งามชูชีพ
 (นางสาวกัญญา งามชูชีพ)
 นักวิชาการพัสดุปฏิบัติการ



โครงการ	ก่อสร้างอาคารอเนกประสงค์ เพื่อใช้ศูนย์รวมราชการและศูนย์ประชุมราชการ ที่ท่าอากาศยานสุวรรณภูมิ
สถานที่	ถนนพหลโยธิน บริเวณท่าอากาศยานสุวรรณภูมิ อ.สุวรรณภูมิ จ.ฉะเชิงเทรา
ผู้ร่าง	<i>M.Boon</i> นายสมชาย วัฒนศิริ วิศวกรชำนาญการพิเศษ
เขียนแบบ	<i>[Signature]</i> นายสมชาย วัฒนศิริ วิศวกรชำนาญการพิเศษ
วิศวกรเฝ้า	<i>M.Boon</i> นายสมชาย วัฒนศิริ วิศวกรชำนาญการพิเศษ
หัวหน้าฝ่ายช่างเทคนิค	<i>[Signature]</i> นายสมชาย วัฒนศิริ
ผู้ชำนาญการด้านโยธา	<i>[Signature]</i> นายสมชาย วัฒนศิริ
นายช่างควบคุมงานก่อสร้าง	<i>[Signature]</i> นายสมชาย วัฒนศิริ
แบบแปลน	รายละเอียดและข้อกำหนดทั่วไป ประเภทของงานก่อสร้าง
มาตรฐาน	NO SCALE
วันที่พิมพ์	ตามแบบ
แบบที่	256
หน้า	14
แผ่นที่	จากแบบ

ความหมายของคอนกรีตที่ผสมเหล็กเสริม

หากไม่ใช้ค่ากำหนดเป็นอย่างอื่น ให้ใช้ระยะห่างข้อต่อเป็นไปตามค่าในการเสริมเหล็ก
 ฐานราก = 5cm ที่วางบนดิน = 7/2
 คาน = 2.5cm เสา = 2.5cm
 เสาเข็ม = 5cm

การวางข้อต่อเหล็กเสริม

ALL DIMENSION ARE MEASURED FROM OUTSIDE TO OUTSIDE OF BARS.

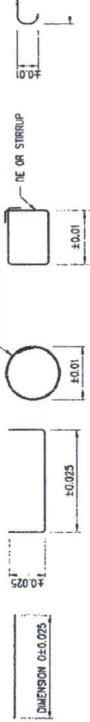

TABLE 1. — STANDARD HOOK DETAILS AND DIMENSIONS (mm)

BAR SIZE	TYPE (1) 90° HOOK					TYPE (2) 180° HOOK					TYPE (3) 135° STRIP & TIE HOOKS (GENERAL USE)				
	D	J	D	J	A	D	J	H	A	D	D	A	H		
10	1.6	0.06	0.06	0.04	0.15	0.06	0.05	0.06	0.05	0.06	0.05	0.10	0.085		
12	1.95	0.075	0.11	0.05	0.15	0.10	0.115	0.075	0.092	0.115	0.08	0.115	0.08		
16	2.6	0.10	0.145	0.065	0.18	0.13	0.13	0.096	0.065	0.14	0.096	0.14	0.096		
20	3.2	0.12	0.32	0.12	0.22	0.16	0.16	0.12	0.115	0.205	0.115	0.205	0.115		
22	3.55	0.135	0.355	0.135	0.245	0.18	0.18	0.135	0.135	0.23	0.135	0.23	0.135		
25	4.0	0.15	0.40	0.15	0.275	0.20	0.20	0.15	0.153	0.267	0.153	0.267	0.153		
28	4.6	0.225	-	-	0.35	0.28	0.28	0.235	0.225	-	-	-	-		
32	5.5	0.26	-	-	0.42	0.325	0.28	0.26	-	-	-	-	-		

* WHEN SUPPORTING BARS ARE USED, TIES OR STRIPUP HOOKS MAY BE BENT TO THE DIAMETER OF THE SUPPORTING BARS.

ส่วนที่ต้อง

ระยะทางเหล็กเสริม

เหล็กเสริมรับแรงดึง		เหล็กเสริมรับแรงอัด			
ขนาดเหล็ก (mm)	ระยะห่าง (cm)	ขนาดเหล็ก (mm)	ระยะห่าง (cm)	ขนาดเหล็ก (mm)	ระยะห่าง (cm)
RB 6	55	DB 12	60	RB 6	30
RB 9	80	DB 16	80	RB 9	45
RB 12	110	DB 20	95	RB 12	60
RB 15	135	DB 25	-	RB 15	75
RB 19	170	DB 28	-	RB 19	95
RB 22	-	-	-	RB 22	-
RB 25	-	-	-	RB 25	-
RB 28	-	-	-	RB 28	-

หมายเหตุ : เหล็กเสริมรับแรงอัดทุกขนาด 20 มม. ให้ใช้แบบที่เสริมภายใน

รายละเอียดและข้อกำหนดทั่วไปประกอบงานโครงสร้าง

- ถ้ามีการเปลี่ยนแปลงแบบหรือรายการประกอบแบบไปมีลักษณะรายละเอียดและข้อกำหนดอื่น
- รายละเอียดไม่ได้ระบุให้ชัดเจนในข้อกำหนดนี้ให้ใช้ ปริมาณมาตรฐาน สำหรับอาคารคอนกรีตเสริมเหล็ก
- กรณีการเปลี่ยนแปลงแบบหรือรายการประกอบแบบไปมีลักษณะอื่น
- ความหนาของเหล็กเสริมที่ใช้ในแบบ จะต้องสอดคล้องกับข้อกำหนด
- เพื่อให้สามารถทำงานก่อสร้างได้สะดวกขึ้น
- ระยะและขนาดต่างๆ ที่ไม่ได้ระบุหน่วยให้ใช้หน่วยเป็นเมตร

ข้อกำหนดเกี่ยวกับกำลังอัดของเหล็กเสริมและคอนกรีต

- เหล็กเสริมกลม (RB) ให้ใช้เหล็กคุณภาพ SR-24
- เหล็กเสริมสี่เหลี่ยม (DB) ให้ใช้เหล็กคุณภาพ SD-30
- งานที่ใช้เหล็กเสริมให้ ใช้ คอนกรีตปอร์ตแลนด์ประเภท 5 (SULFATE RESISTANT PORTLAND CEMENT)
- คอนกรีตให้ใช้คอนกรีตที่มีกำลังอัดระดับข้อต่ออย่างสูงขนาด 20:0.15:0.15:0.15 M (ULTIMATE CUBE STRENGTH)

- ฐานราก (240sc)
- เสา (240sc)
- พื้นทั่วไป (FCAT SL (240sc)
- คาน (240sc)
- หลังคา (คานคอกันค้ำทั่วไป) (240sc)
- ฉัฉัฉั (240sc)

ข้อกำหนดเกี่ยวกับเหล็กเสริมคอนกรีต

คุณภาพของเหล็กเสริมคอนกรีต จะต้องตามเกณฑ์กำหนดของมาตรฐานเหล็กเสริมที่อุตสาหกรรมไทย ที่ขนาด, ขนาด, และคุณสมบัติอื่นๆ เช่น เป็นต้น จะต้องไม่เกินข้อกำหนด ที่กำหนดไว้ตามที่ได้ ระบุไว้ ที่พื้นที่หน้าตัด = $7/8$ (เช่น เหล็กเสริมที่มีขนาด 16 มม.) / 4 มม. เหล็กเสริมเส้นขนาด 9 มม. จะต้องมีพื้นที่หน้าตัดไม่น้อยกว่า 83.6 sq.mm ถ้าเหล็กเสริมคอนกรีตที่มีพื้นที่หน้าตัดน้อยกว่า 9 มม. ที่พื้นที่หน้าตัดที่กำหนดได้จากตารางนี้แล้ว จะต้องเสริมเหล็กเพิ่มอีก 10% ที่พื้นที่หน้าตัดที่กำหนด และเหล็กเสริมที่มีเส้นรอบวงไม่เกิน 16 มม. (1/4 นิ้ว) และขนาดเส้นผ่านศูนย์กลางของเหล็กเสริมที่เสริม จะต้องมีพื้นที่หน้าตัดไม่น้อยกว่า 100 mm²

ข้อกำหนดเกี่ยวกับแบบหล่อและค้ำยัน

- ในการแบบหล่อ ผู้รับเหมาก่อสร้างต้องพิจารณาการทรุดตัว (DEFLECTION) โดยจะต้องพิจารณาการทรุดตัว (DEFLECTION) ของค้ำยันและค้ำยัน (CHAMBER) ตามข้อกำหนด หรือข้อกำหนดอื่น ให้สอดคล้องกับข้อกำหนด ในกรณีที่ต้องพิจารณาการทรุดตัว หรือข้อกำหนดอื่นที่มีรายละเอียด (DEFLECTION) ในการก่อสร้าง ที่ต้อง หรืออาจ และจำเป็นต้องมีการพิจารณาการทรุดตัว (DEFLECTION) ของค้ำยันและค้ำยัน (CHAMBER) ตามข้อกำหนด หรือข้อกำหนดอื่น ให้สอดคล้องกับข้อกำหนด ในกรณีที่ต้องพิจารณาการทรุดตัว หรือข้อกำหนดอื่นที่มีรายละเอียด (DEFLECTION) ในการก่อสร้าง ที่ต้อง หรืออาจ และจำเป็นต้องมีการพิจารณาการทรุดตัว (DEFLECTION) ของค้ำยันและค้ำยัน (CHAMBER) ตามข้อกำหนด หรือข้อกำหนดอื่น ให้สอดคล้องกับข้อกำหนด

แบบฉบับที่ 256



โครงการ
ก่อสร้างอาคารด้วยระบบโครง
เหล็กที่ศูนย์รวมราชการของกรุงเทพมหานคร
ซึ่งเป็นอาคารสูงระดับสูง

สถานที่
ถนนพหลโยธิน กรุงเทพมหานคร
อาคารสูง ๑๑ ชั้น

สถาปนิก
นายวิชาญ วัฒนศิริ
วิศวกร

ผู้ควบคุม
นายวิชาญ วัฒนศิริ
วิศวกร

วิศวกร
นายวิชาญ วัฒนศิริ
วิศวกร

ผู้ดำเนินการ
นายวิชาญ วัฒนศิริ
วิศวกร

ผู้ดำเนินการ
นายวิชาญ วัฒนศิริ
วิศวกร

ผู้ดำเนินการ
นายวิชาญ วัฒนศิริ
วิศวกร

แบบแสดง
แปลนฐานรากอาคาร

ขนาดหน้า
ขนาดหน้า
ขนาดหน้า

ST2 15

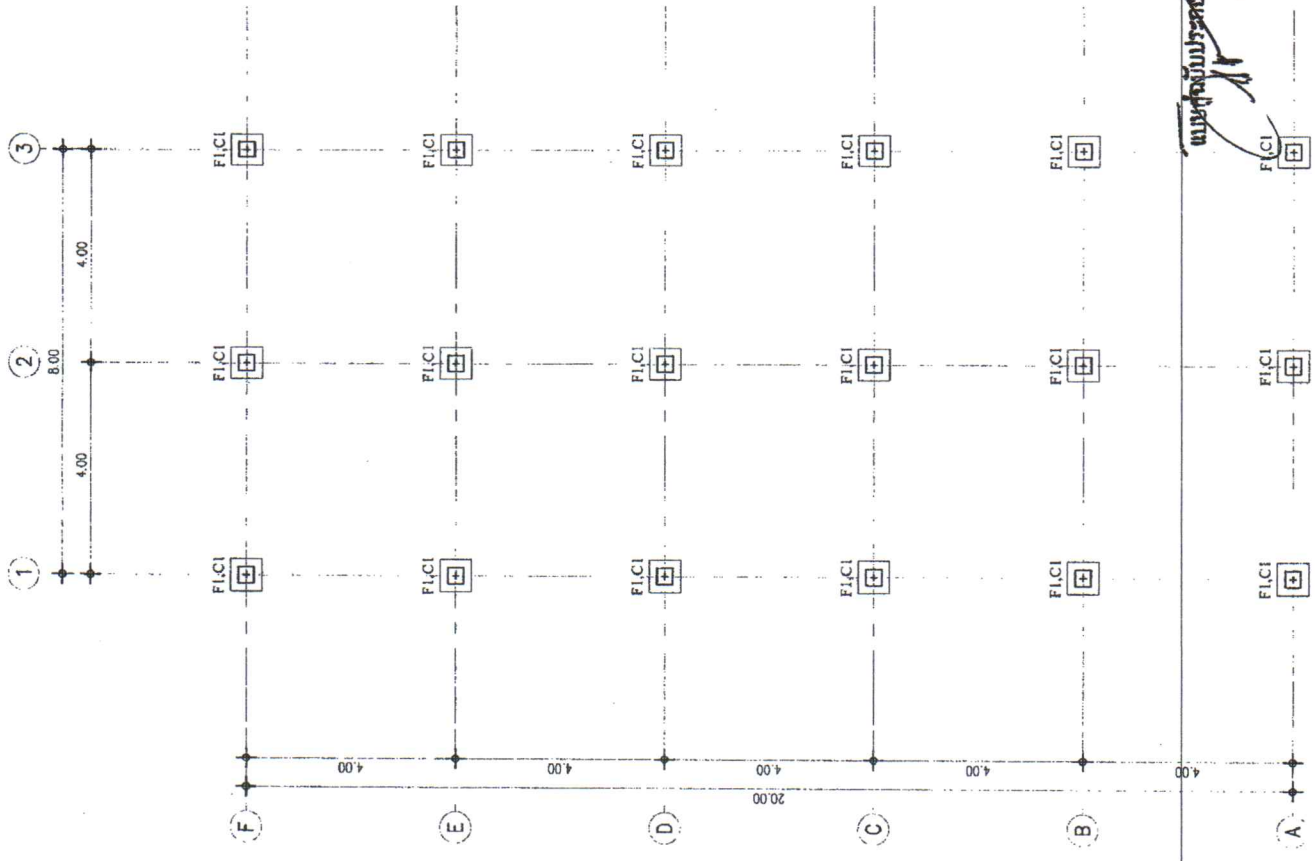

สำเนาถูกต้อง

วิชาญ
(นางสาวณัชชา แสงทรัพย์)
นักวิชาการพัฒนาปฏิบัติการ

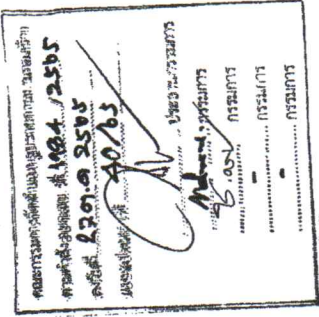

นายวิชาญ วัฒนศิริ
วิชาญ

แปลนฐานราก, ตอม่อ, เสา

ขนาดหน้า 1:100



โครงการ	ก่อสร้างอาคารศูนย์ซ่อมอุปกรณ์ เพื่อสนับสนุนการซ่อมบำรุงเครื่องจักรอากาศยาน ที่ท่าอากาศยานสุวรรณภูมิ
สถานที่	ถนนพหลโยธิน กรุงเทพมหานคร
สถาปนิก	นายวิชากร ทรัพย์ทวีชัย
ช่างภาพ	นายวิชากร ทรัพย์ทวีชัย
เขียนแบบ	นายวิชากร ทรัพย์ทวีชัย
วิศวกรโยธา	นายวิชากร ทรัพย์ทวีชัย
หัวหน้าโครงการ	นายวิชากร ทรัพย์ทวีชัย
ผู้ควบคุมโครงการ	นายวิชากร ทรัพย์ทวีชัย
ผู้ดำเนินการก่อสร้าง	นายวิชากร ทรัพย์ทวีชัย
แบบแสดง	แบบแสดง
มาตราส่วน	1:100
วันที่พิมพ์ / 256
หน้า	18

สำเนาถูกต้อง

วิชากร
นางสาวอภิรักษ์ แสงทรัพย์
นักวิชาการพัสดุปฏิบัติการ

แบบที่อนุมัติโดยกรรมการกำหนดค่า
วิชากร

คณะกรรมการกำหนดค่า
ตามคำสั่ง กอง สบ ที่ 1984 / 2565
ลงวันที่ 23 ตุลาคม 2565
แบบแปลนเลขที่ 40/65

ประธานกรรมการ
กรรมการ
กรรมการ
กรรมการ

แปลนคานารับโครงสร้างหลังคา

มาตราส่วน 1:100

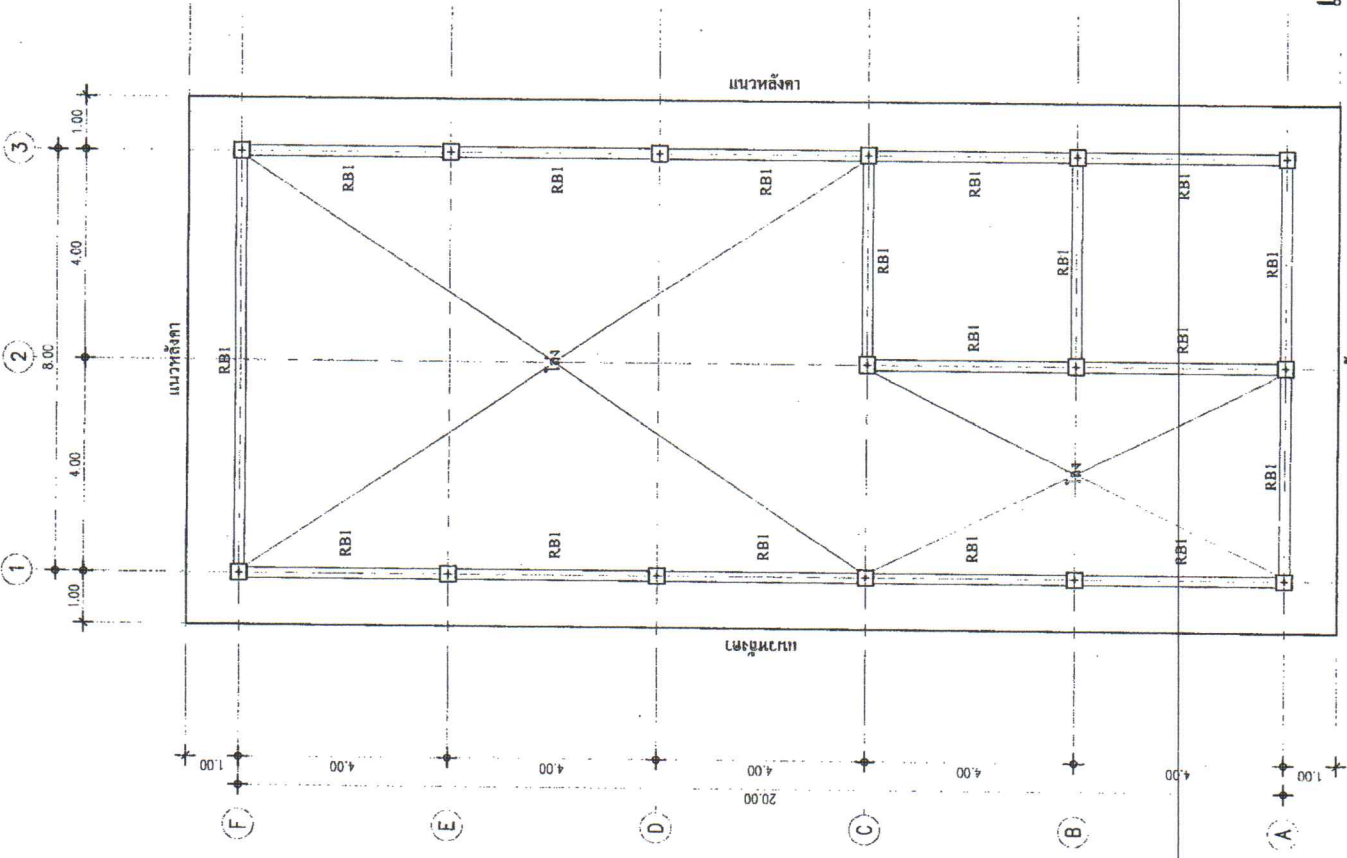



โครงการ

ก่อสร้างอาคารศูนย์ข้อมูล
เพื่อใช้ในการเรียนการสอนของคณะสถาปัตยกรรมศาสตร์
ที่ท่าอากาศยานจังหวัดสระบุรี

สถานที่

ถนนพหลโยธิน กิโลเมตรที่ 10 สระบุรี
จ. สระบุรี

ผู้ทรง

Abn.
นายศุภชัย พงษ์วัฒน์
อธิการบดีมหาวิทยาลัย

เขียนแบบ

PK
นายสุวิทย์ วัฒนชัย
ผู้อำนวยการเขียนแบบ

วิศวกร

Abn.
นายศุภชัย พงษ์วัฒน์
อธิการบดีมหาวิทยาลัย

หัวหน้าฝ่ายเขียนแบบ

PK
นายสุวิทย์ วัฒนชัย

ผู้อำนวยการโครงการ

PK
นายสุวิทย์ วัฒนชัย

นายสถาปนิก (เขียนแบบ)

PK
นายสุวิทย์ วัฒนชัย

นายสถาปนิก (เขียนแบบ)

PK
นายสุวิทย์ วัฒนชัย

นายสถาปนิก (เขียนแบบ)

PK
นายสุวิทย์ วัฒนชัย

นายสถาปนิก (เขียนแบบ)

PK
นายสุวิทย์ วัฒนชัย

นายสถาปนิก (เขียนแบบ)

PK
นายสุวิทย์ วัฒนชัย

ถ้าหากถูกต้อง

PK

(นางสาวณัชชัช แสงทรัพย์)
นักวิชาการพัสดุปฏิบัติการ

แบบที่ขึ้นบรรณสารที่กรมการคลัง

Abn. PK

คณะกรรมการจัดทำแบบร่างโครงการก่อสร้าง
 คณะที่ 1/2555
 ครั้งที่ 1/2555
 วันที่ 29/05/2555
 นายสถาปนิก (เขียนแบบ)

ประธานกรรมการ
Abn. PK
 กรรมการ
PK
 กรรมการ
 กรรมการ
 กรรมการ

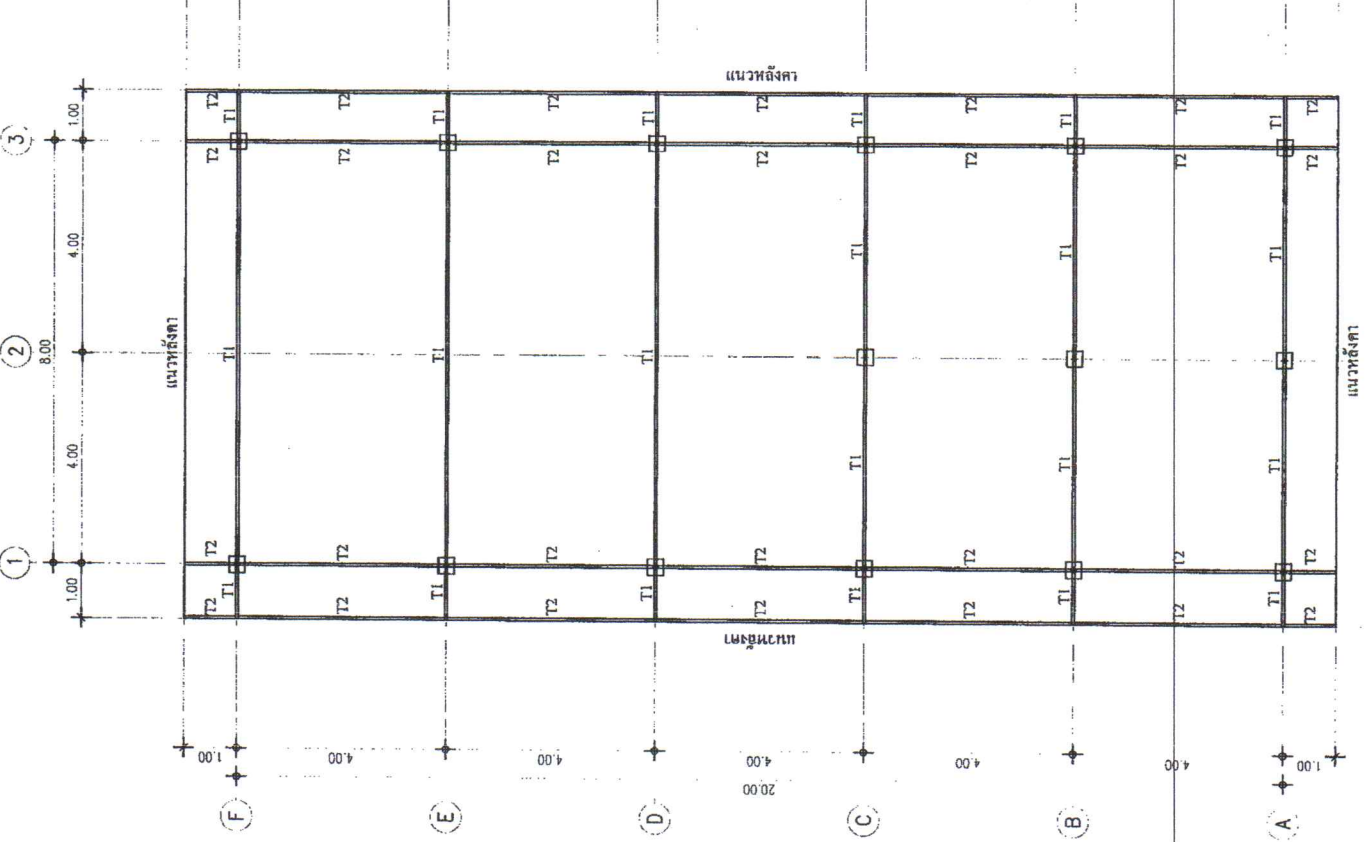

แปลนโครงสร้างหลังคา

ขนาดส่วน: 1:100

ST6

19

จำนวนแผ่น



โครงการ

ทีละฟองจากชุดพิมพ์รูปเล่ม
เพื่อใช้ในการประกอบร่างของงานศิลปะและภาพ
ทำนูนนูนโดยภาพร่างตัดแปะ

สถานที่

แผนผังอาคารเรียนคณะสถาปัตยกรรมศาสตร์
ศิลปกรรม ๓ ชั้น ต.ระพี

คำขอ

Abhisa
นายอดิศักดิ์ ธรรมะวาทิน
รองอธิการบดีฝ่ายวิชาการ

ชื่อแบบ

Abhisa
นายอดิศักดิ์ ธรรมะวาทิน
รองอธิการบดีฝ่ายวิชาการ

วิชาที่ขอ

Abhisa
นายอดิศักดิ์ ธรรมะวาทิน
รองอธิการบดีฝ่ายวิชาการ

หัวหน้าฝ่ายส่งเสริมวิชาการ

Abhisa
นายอดิศักดิ์ ธรรมะวาทิน
รองอธิการบดีฝ่ายวิชาการ

ผู้อำนวยการกองช่าง

Abhisa
นายอดิศักดิ์ ธรรมะวาทิน
รองอธิการบดีฝ่ายวิชาการ

ผู้อำนวยการสำนักช่าง

Abhisa
นายอดิศักดิ์ ธรรมะวาทิน
รองอธิการบดีฝ่ายวิชาการ

นายอดิศักดิ์ ธรรมะวาทิน

แบบแสดง

สถาปัตยกรรมศาสตร์

ขนาดพื้นที่ 1:100

วันเดือนปี

แบบเลขที่ ช.ศ.ศ. ๒๕๖ / ๒๕๖

ST7

แผ่นที่ 20

จากฉบับ

แบบเหล็ก Omega 100x95-45x1.5 มม. @ 1.00 ม.

สำเนาถูกต้อง

นิมา
(นางสาวณภักษ์ แสงทรัพย์)
นักวิชาการพัสดุปฏิบัติการ

แบบผู้ที่มีประโยชน์ทางการศึกษาคณะสถาปัตย์

Abhisa
นายอดิศักดิ์ ธรรมะวาทิน
รองอธิการบดีฝ่ายวิชาการ

คณะกรรมการจัดทำแบบร่างงานก่อสร้าง
ตามคำสั่ง ออ.ศ.ศ. ที่ 1984 / 2565
ลงวันที่ ๒๖ ตุลาคม ๒๕๖๕
แบบเลขที่ ๒๕๖/๒๕๖

Abhisa ประธานกรรมการ
Abhisa กรรมการ
Abhisa กรรมการ
Abhisa กรรมการ

แปลนวางแปลนหลังคา

นท.ช.น

1:100

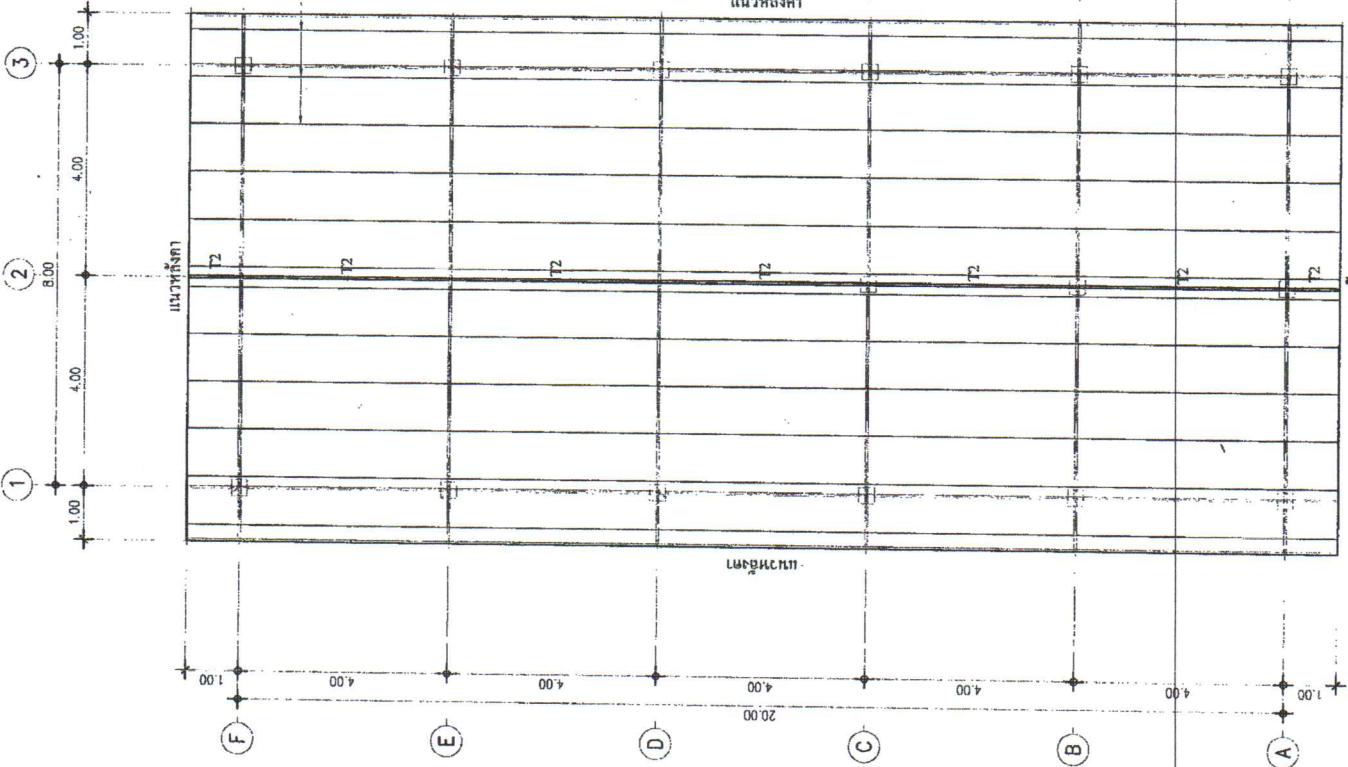



โครงการ

ก่อสร้างอาคารศูนย์พัฒนา
เพื่อส่งเสริมและอนุรักษ์ศิลปวัฒนธรรม
พื้นเมืองภาคใต้จังหวัดสงขลา

สถานที่

แผนผังอาคารบริเวณพื้นที่ก่อสร้าง
ต.ควนลัง อ.เมืองสงขลา จ.สงขลา

ผู้รับจ้าง

Mohm
นายศักดิ์ พรหมพันธ์
วิศวกรโยธาชำนาญการ

ชื่อแบบ

Mohm
นายศักดิ์ พรหมพันธ์
วิศวกรโยธาชำนาญการ

วิศวกรสถาปนิก

Mohm
นายศักดิ์ พรหมพันธ์
วิศวกรโยธาชำนาญการ

ผู้ควบคุมการก่อสร้าง

Si
นายศักดิ์ พรหมพันธ์
วิศวกรโยธา

นายช่างเขียนแบบ

Si
นายศักดิ์ พรหมพันธ์
วิศวกรโยธา

นายช่างเขียนแบบ

Si
นายศักดิ์ พรหมพันธ์
วิศวกรโยธา

ขนาดกระดาษ

A3

วันที่

22
จำนวนแผ่น

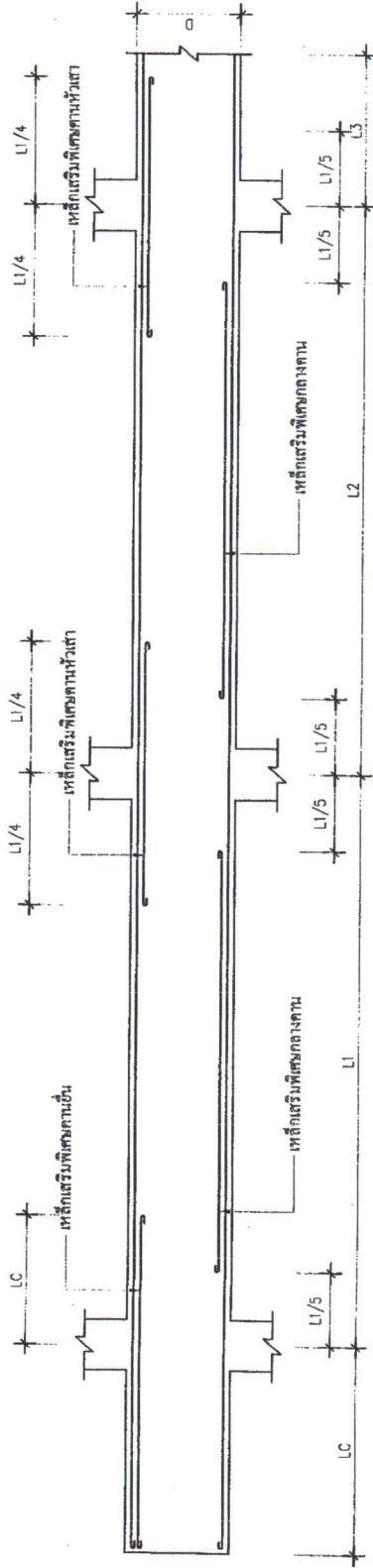

TYPICAL BEAM DSTAILS (แบบขยายมาตรฐานการเสริมเหล็กคาน)

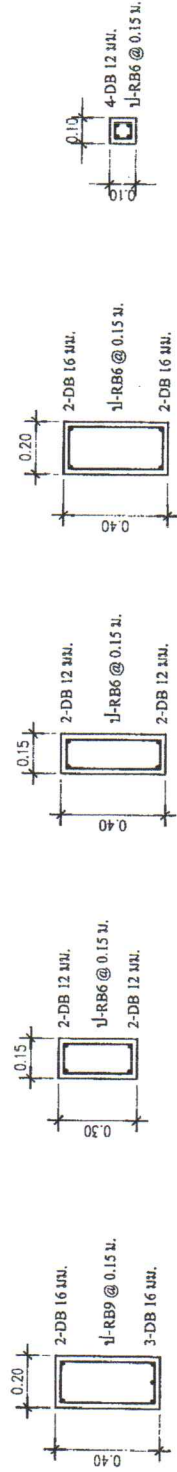

GB1
คดตรงกลางคาน

GB2
คดตรงกลางคาน

GB3, B2
คดตรงกลางคาน

B1, RB1
คดกลางช่วง

BX
คดกลางช่วง

แบบขยายคาน
ขนาดฐาน 1:20

แบบขยายคาน
ขนาดฐาน 1:20

เหล็กค้ำคานปัวไนซ์ ขนาด 2"x4"x2.3 มม.
เหล็กค้ำคานปัวไนซ์ ขนาด 2"x2"x2.3 มม.

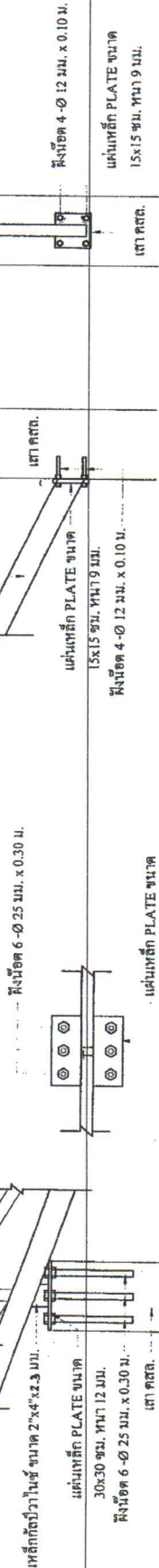

แผ่นเหล็ก PLATE ขนาด 30x30 ซม. หน้า 12 มม.
ฟัังน็อต 6-Ø 25 มม. x 0.30 ม.
เสา คสล.

แผ่นเหล็ก PLATE ขนาด 30x30 ซม. หน้า 12 มม.
ฟัังน็อต 6-Ø 25 มม. x 0.30 ม.
เสา คสล.

แผ่นเหล็ก PLATE ขนาด 15x15 ซม. หน้า 9 มม.
ฟัังน็อต 4-Ø 12 มม. x 0.10 ม.
เสา คสล.

แผ่นเหล็ก PLATE ขนาด 15x15 ซม. หน้า 9 มม.
เสา คสล.

Mohm
นายศักดิ์ พรหมพันธ์ วิศวกรโยธา

แบบขยาย PLATE ยึดหัวเสา
ขนาดฐาน 1:20

แบบขยาย PLATE ยึดผนัง
ขนาดฐาน 1:20

คณะกรรมการควบคุมการก่อสร้าง
ตามคำสั่ง อบ.สงขลา ที่ 2329-9-2563
ลงวันที่ 23/09/2563
นายประจักษ์ วัฒนศิริ
นายก อบ.สงขลา

นายช่างควบคุมการก่อสร้าง
นายศักดิ์ พรหมพันธ์
วิศวกรโยธา

กรรมการ
กรรมการ
กรรมการ



โครงการ	ก่อสร้างอาคารที่พักคนงาน ที่ตั้งอยู่ในบริเวณท่าเรือของท่าเรือแหลมฉบัง ซึ่งเป็นเขตโครงการพัฒนาพิเศษ
สถานที่	ถนนพหลโยธิน แขวงจตุจักร เขตจตุจักร กรุงเทพฯ
หน่วยงานที่ปรึกษา	บริษัท เอช.บี.ซี. จำกัด
สถาปนิก	Abm นายชุตติ ธรรมรัตน์ วิศวกรวิชาชีพชั้นสูง
เขียนแบบ	Abm นายชุตติ ธรรมรัตน์ วิศวกรวิชาชีพชั้นสูง
วิศวกรโยธา	Abm นายชุตติ ธรรมรัตน์ วิศวกรวิชาชีพชั้นสูง
หัวหน้าช่างสำรวจ	นายชุตติ ธรรมรัตน์
ผู้ดำเนินการสำรวจ	นายชุตติ ธรรมรัตน์
นายช่างเขียน	นายชุตติ ธรรมรัตน์
นายช่างควบคุม	นายชุตติ ธรรมรัตน์
นายช่างพิมพ์	นายชุตติ ธรรมรัตน์
ขนาดหน้าแปลน	1:20
วันที่พิมพ์	256...
หน้า	256...
แผ่นที่	ST10-23

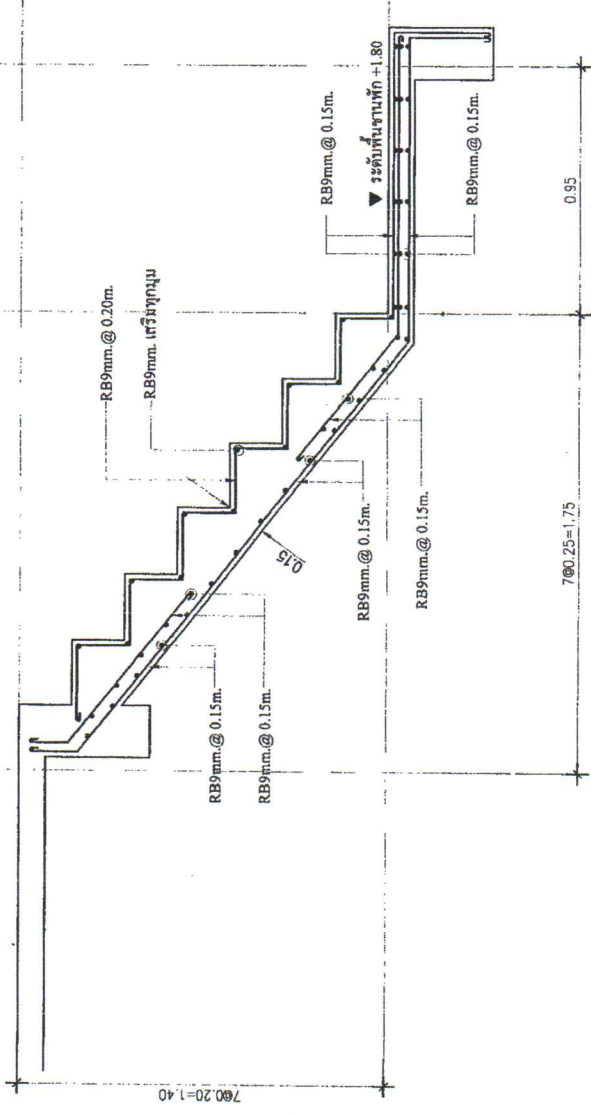

สำเนาถูกต้อง

Abm

(นางสาวณภักษ์ แสงทรัพย์)

นักวิชาการพัสดุปฏิบัติการ

คณะกรรมการจัดทำแบบแปลนอาคาร
ตามคำสั่ง อบจ.สต. ที่ 1288
ลงวันที่ 23 ตุลาคม 2565
แบบแปลนครั้งที่ 4065

ประธานกรรมการ
กรรมการ
กรรมการ
กรรมการ

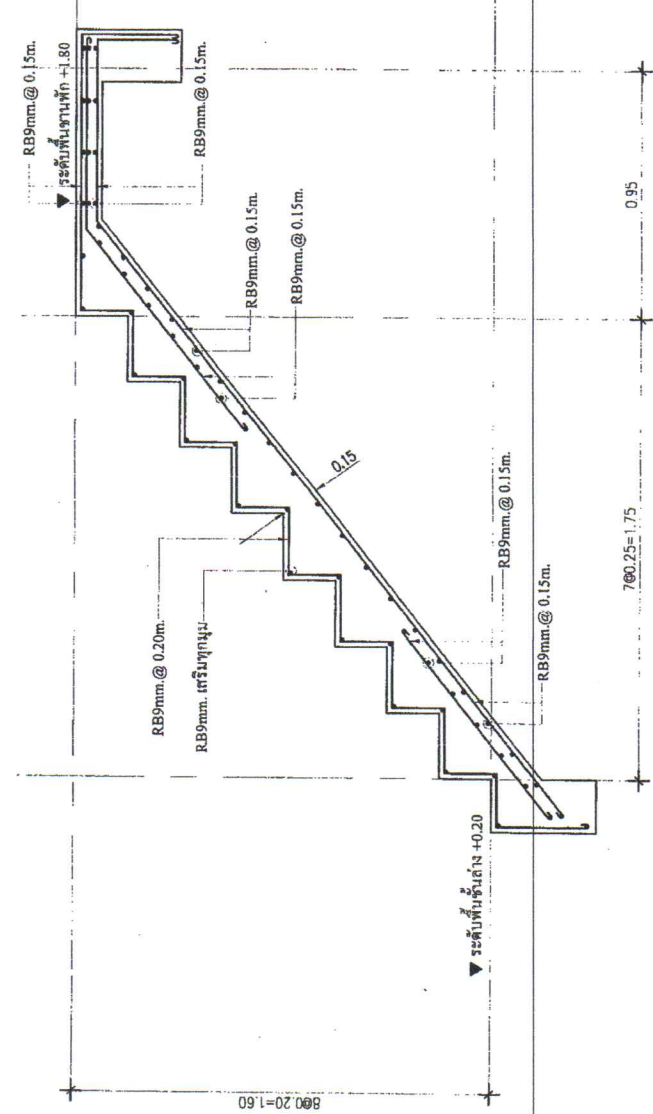

แบบขยายรูปตัดบันได

แบบคำนวณโดย **Abm**
วิศวกรโยธา



โครงการ
ก่อสร้างระบบสุขาภิบาล
เพื่อที่อยู่อาศัยประเภทอพยพผู้พลัดถิ่น
ที่จำเป็นต่อสุขภาพและสุขภาวะ

สถานที่
ถนนสีาช้างเผือกการเคหะเมืองกรุงเทพมหานคร
เขตจตุจักร จ. กทม. 10300

สำรวจ
Abhaya, นายแพทย์ พรรณกัน, วิศวกรโยธาชำนาญพิเศษ

เขียนแบบ
[Signature]

วิศวกรโยธา
Abhaya, นายแพทย์ พรรณกัน, วิศวกรโยธาชำนาญพิเศษ

หัวหน้าช่างเทคนิค
[Signature]

ผู้ดำเนินการก่อสร้าง
[Signature]

นางสาวกมล สุขะพันธ์
[Signature]

แบบแปลนการติดตั้ง
แบบแปลนการติดตั้ง, 1:100
วันที่ 23.10.2558
แบบแปลนการติดตั้ง, 1:100

วันที่ 23.10.2558
แบบแปลนการติดตั้ง, 1:100

มาตรฐานการเดินท่อน้ำ
มาตรฐานการเดินท่อน้ำ, 1:100

วันที่ 23.10.2558
แบบแปลนการติดตั้ง, 1:100

วันที่ 23.10.2558
แบบแปลนการติดตั้ง, 1:100

สนามถูกต้อง

นิเทศ

(นางสาวณภักษ์ แสงทรัพย์)
นักวิชาการพิเศษปฏิบัติการ

มาตรฐานการเดินท่อน้ำ และท่อไอโคโรก

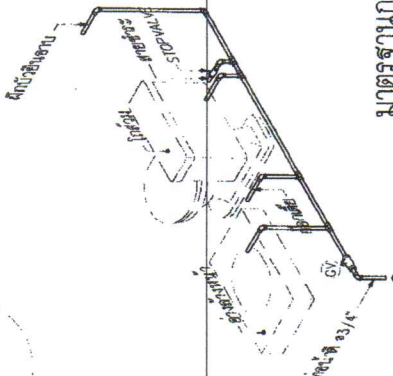
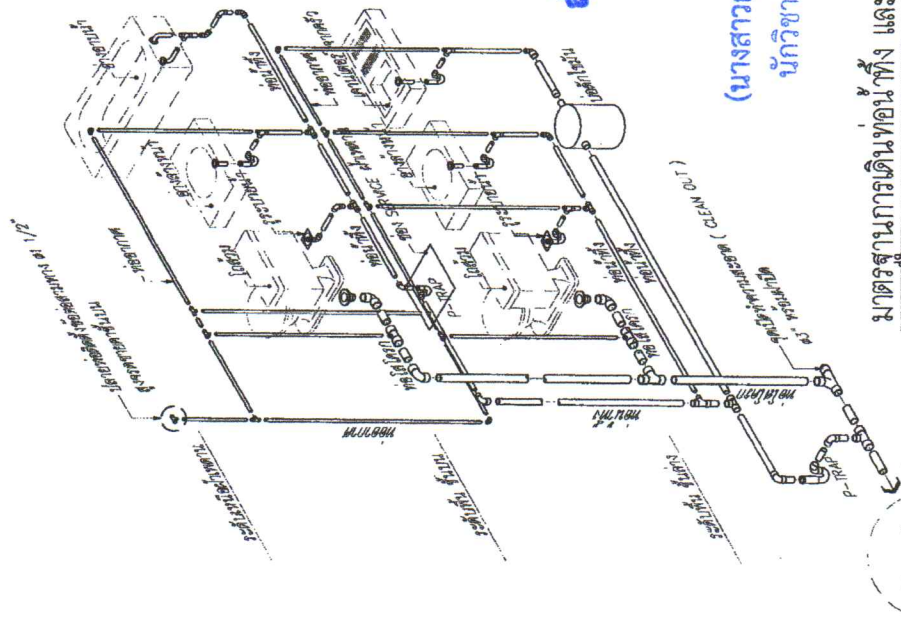

มาตรฐานการเดินท่อน้ำที่เข้าสู่ที่ดิน

รายการประกอบแบบงานสุขาภิบาล

- มาตรฐานทั่วไปสำหรับงานสุขาภิบาล ใช้ตามมาตรฐานกรมอนามัยในสาขา พท. สท.
- ระบบบำบัดน้ำเสีย (ท่อ VENT) จะต้องมีให้สูงกว่าระดับน้ำทะเลอย่างน้อย 15 ซม. และต้องเจาะกันแนวลึกกับดินชาติ
- ท่อระบายน้ำ (ท่อ VENT) จะต้องมีให้สูงกว่าระดับน้ำทะเลอย่างน้อย 15 ซม. และต้องเจาะกันแนวลึกกับดินชาติ
- ท่อระบายน้ำ (ท่อ VENT) จะต้องมีให้สูงกว่าระดับน้ำทะเลอย่างน้อย 15 ซม. และต้องเจาะกันแนวลึกกับดินชาติ
- ท่อระบายน้ำ (ท่อ VENT) จะต้องมีให้สูงกว่าระดับน้ำทะเลอย่างน้อย 15 ซม. และต้องเจาะกันแนวลึกกับดินชาติ
- ท่อระบายน้ำ (ท่อ VENT) จะต้องมีให้สูงกว่าระดับน้ำทะเลอย่างน้อย 15 ซม. และต้องเจาะกันแนวลึกกับดินชาติ
- ท่อระบายน้ำ (ท่อ VENT) จะต้องมีให้สูงกว่าระดับน้ำทะเลอย่างน้อย 15 ซม. และต้องเจาะกันแนวลึกกับดินชาติ
- ท่อระบายน้ำ (ท่อ VENT) จะต้องมีให้สูงกว่าระดับน้ำทะเลอย่างน้อย 15 ซม. และต้องเจาะกันแนวลึกกับดินชาติ
- ท่อระบายน้ำ (ท่อ VENT) จะต้องมีให้สูงกว่าระดับน้ำทะเลอย่างน้อย 15 ซม. และต้องเจาะกันแนวลึกกับดินชาติ
- ท่อระบายน้ำ (ท่อ VENT) จะต้องมีให้สูงกว่าระดับน้ำทะเลอย่างน้อย 15 ซม. และต้องเจาะกันแนวลึกกับดินชาติ
- ท่อระบายน้ำ (ท่อ VENT) จะต้องมีให้สูงกว่าระดับน้ำทะเลอย่างน้อย 15 ซม. และต้องเจาะกันแนวลึกกับดินชาติ
- ท่อระบายน้ำ (ท่อ VENT) จะต้องมีให้สูงกว่าระดับน้ำทะเลอย่างน้อย 15 ซม. และต้องเจาะกันแนวลึกกับดินชาติ
- ท่อระบายน้ำ (ท่อ VENT) จะต้องมีให้สูงกว่าระดับน้ำทะเลอย่างน้อย 15 ซม. และต้องเจาะกันแนวลึกกับดินชาติ
- ท่อระบายน้ำ (ท่อ VENT) จะต้องมีให้สูงกว่าระดับน้ำทะเลอย่างน้อย 15 ซม. และต้องเจาะกันแนวลึกกับดินชาติ
- ท่อระบายน้ำ (ท่อ VENT) จะต้องมีให้สูงกว่าระดับน้ำทะเลอย่างน้อย 15 ซม. และต้องเจาะกันแนวลึกกับดินชาติ

ขนาดท่อ (มิลลิเมตร)	ขนาดท่อระบายน้ำ	ขนาดท่อระบายน้ำ	หมายเหตุ
Ø 1/2"	Ø 4"	Ø 2"	
Ø 1"	Ø 4"	Ø 2"	
Ø 3/4"	Ø 2"	Ø 1 1/2"	
Ø 1/2"	Ø 2"	Ø 1 1/2"	
Ø 1/2"	Ø 2"	Ø 1 1/2"	
Ø 1/2"	Ø 2"	Ø 1 1/2"	
Ø 1/2"	Ø 2"	Ø 1 1/2"	
Ø 1/2"	Ø 2"	Ø 1 1/2"	
Ø 1/2"	Ø 2"	Ø 1 1/2"	

นายสุกัญญา ประชนิกานต์ กรมการช่าง
[Signature]



โครงการ
ก่อสร้างอาคารศูนย์วิจัยการแพทย์
เพื่อสนับสนุนการแพทย์ชุมชนในเขตภาคกลาง
ที่จังหวัดสุพรรณบุรี

สถานที่
ถนนที่ตัดจากถนนพหลโยธินจังหวัดสุพรรณบุรี
พ.ศ. ๒๕๖๓ ๑. เมืองสุพรรณบุรี ๖. ๒๕๖๓

สถาปนิก
นายแพทย์ พงศธรพจน์
สิริภักดิ์ สถาปนิก

เขียนแบบ
นายแพทย์ พงศธรพจน์
สิริภักดิ์ สถาปนิกเขียนแบบ

วิศวกรสถาปนา
นายแพทย์ พงศธรพจน์
สิริภักดิ์ วิศวกรสถาปนา

หัวหน้าผู้ควบคุมสถาปนิก
[Signature]

ผู้ดำเนินการควบคุม
นายแพทย์ พงศธรพจน์
สิริภักดิ์

ผู้ดำเนินการควบคุมสถาปนา
[Signature]

แบบแสดง
แผ่นระบบสุขาภิบาลชั้นล่าง

ขนาดแผ่น 1:100
วันที่พิมพ์
แบบวันที่ ๒๕๖๓ / ๒๕๖

SN2
หน้า 26

สำเนาถูกต้อง

[Signature]

(นางสาวณภักษ์ แสงทรัพย์)

นักวิชาการพัสดุปฏิบัติการ

คณะกรรมการจัดทำแบบรายการงานก่อสร้าง
ตามคำสั่ง ของ สท. ๕.10๖๓ / ๕๕๕.
ลงวันที่ ๒๕๖๓-๑-๒๕๖๕
แบบแปลนเลขที่ ๒๐/๖๕

[Signature] ประธานกรรมการ
[Signature] กรรมการ
[Signature] กรรมการ
กรรมการ

แปลนระบบสุขาภิบาลชั้นล่าง

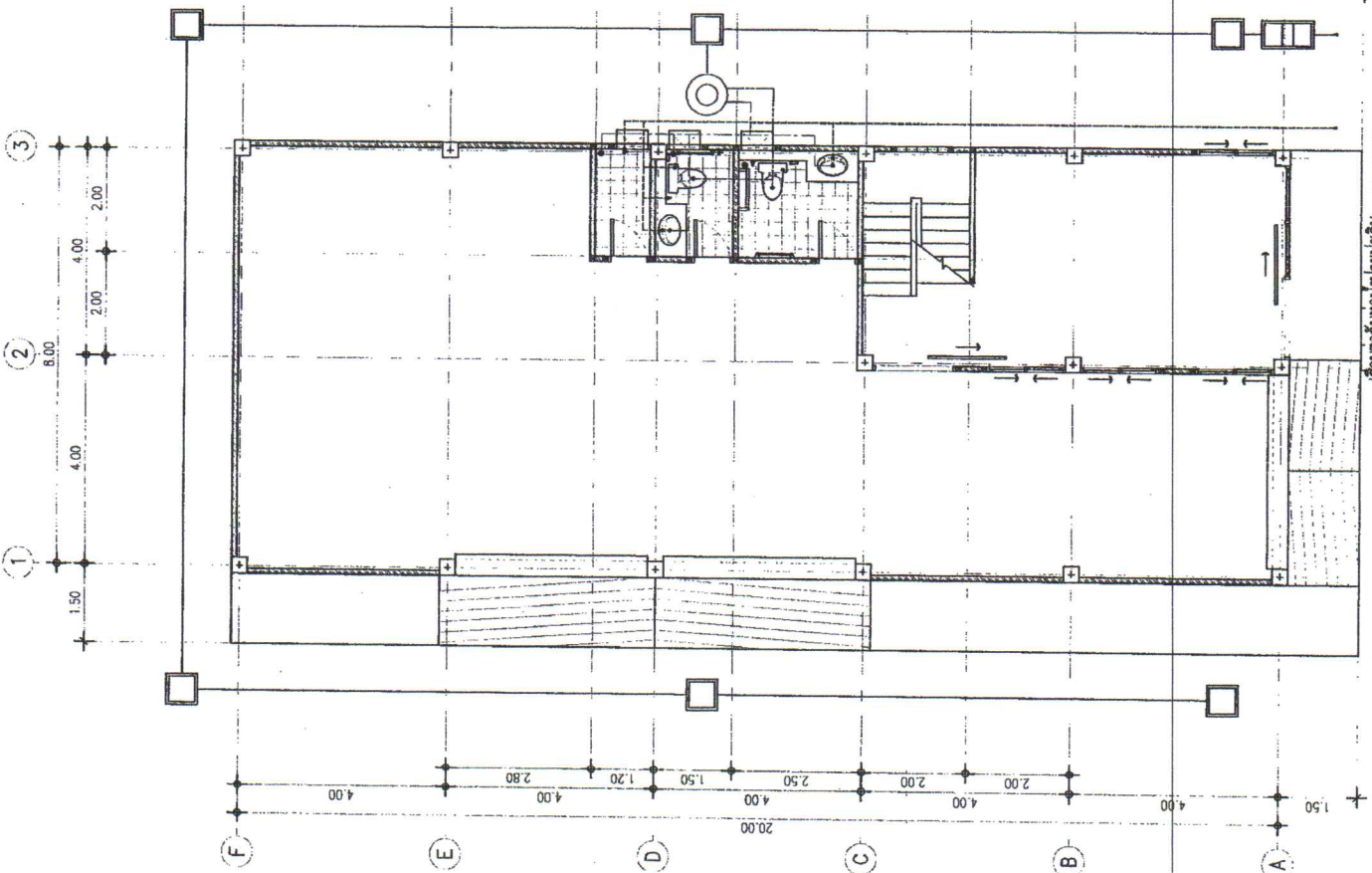

- สัญลักษณ์แสดงสถาปนิก
- ท่อน้ำทิ้ง PVC Ø 2"
 - ท่อน้ำทิ้งระบายน้ำ Ø 8"
 - ท่อระบายน้ำ
 - ท่อน้ำดี โดกร PVC Ø 4"
 - บ่อพักน้ำทิ้ง คสล. (ดูแบบขยาย)
 - บ่อพักน้ำทิ้ง (ดูแบบขยาย)
 - บ่อบำบัดน้ำเสียต้นรูป
 - บึงคอกน้ำ

เขียนโดย: ทัศนีย์ ประสงค์
เขียนด้วย: ทัศนีย์ ประสงค์

แบบสุขาภิบาลระบบสุขาภิบาลตามอาคารต่าง
[Signature]



โครงการ

ก่อสร้างอาคารศูนย์รวมการเรียนรู้
เพื่อส่งเสริมและพัฒนาศักยภาพเด็กและเยาวชน
ในพื้นที่จังหวัดภูเก็ต

สถานที่

ศูนย์รวมการเรียนรู้จังหวัดภูเก็ต
ต.ลาหาริม. อ.เมืองภูเก็ต จ.ภูเก็ต

สถาปนิก

Abnna.
นางสาวอภิญญาพร
วิจิตรธรรมสถาปนิก

เขียนแบบ

Abnna.
นางสาวอภิญญาพร
วิจิตรธรรมสถาปนิก

วิศวกรโยธา

Abnna.
นางสาวอภิญญาพร
วิจิตรธรรมสถาปนิก

หัวหน้างานช่างสถาปัตยกรรม

Abnna.
นางสาวอภิญญาพร
วิจิตรธรรมสถาปนิก

ผู้ดำเนินการก่อสร้าง

Abnna.
นางสาวอภิญญาพร
วิจิตรธรรมสถาปนิก

แบบแปลน

นางสาวอภิญญาพร
วิจิตรธรรมสถาปนิก

มาตรฐาน

มาตรฐานการก่อสร้างอาคาร
ตามคำสั่ง ๓๖๓๘ / ๒๕๖๕
ฉบับที่ ๒๖๓๓ ๒๕๖๕

NO SCALE

วันที่

๒๕๖๕

หน้า

๒๗

รายการวัสดุอุปกรณ์				
ลำดับที่	สัญลักษณ์	รายการ	ชื่อ	จำนวน
1	WC.	โถ้วม		๑
2	LAV.	อ่างล้างหน้า		๑
3	SO.	ที่ใส่สบู่		๑
4	PH.	ที่ใส่กระดาษชำระ		๑
5	SH.	ชุดส้วม		๑
6	SC.	สายฉีดชำระ		๑
7	ML.	กระเบื้อง		๑
8	BT.	อ่างอาบน้ำ		๑
9	SP.	ก๊อกอ่างอาบน้ำ		๑
10	FD.	ตู้ระบายน้ำ		๑
11	FC.	ก๊อกน้ำ		๑
12	TR.	ราวพาดผ้า		๑
13	UN.	โถปัสสาวะชาย		๑

มาตรฐานการติดตั้งอุปกรณ์

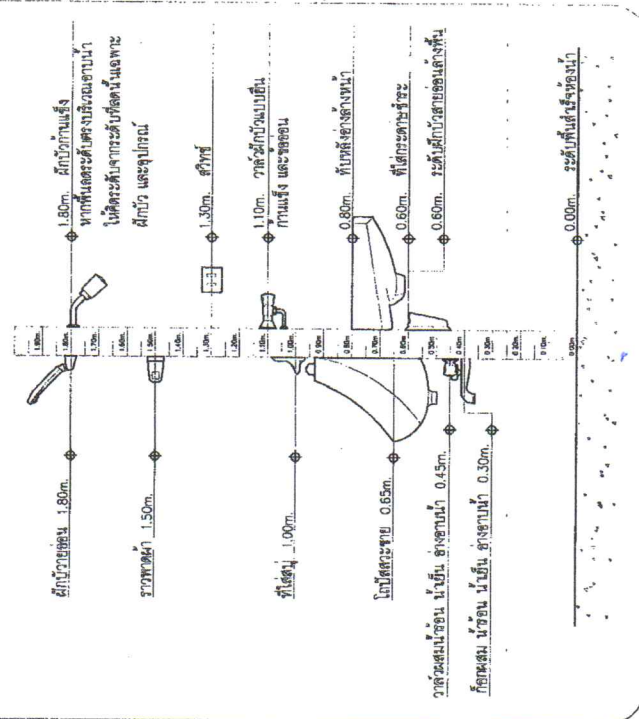

ช่างเทคนิค

Abnna.

(นางสาวอภิญญาพร
วิจิตรธรรมสถาปนิก)

นางสาวอภิญญาพร
วิจิตรธรรมสถาปนิก

นางสาวอภิญญาพร
วิจิตรธรรมสถาปนิก



โครงการ	ก่อสร้างอาคารเรียน ๖ ชั้น เพื่อใช้ในมหาวิทยาลัยเทคโนโลยีพระจอมเกล้าธนบุรี
สถานที่	ถนนวิภาวดีรังสิต กรุงเทพมหานคร
สถาปนิก	นายวิชาญ วัฒนศิริ นายวิชาญ วัฒนศิริ
ช่างเขียน	นายวิชาญ วัฒนศิริ
วิศวกร	นายวิชาญ วัฒนศิริ
ผู้ควบคุมการก่อสร้าง	นายวิชาญ วัฒนศิริ
ผู้ดำเนินการก่อสร้าง	นายวิชาญ วัฒนศิริ
แบบแปลน	แบบแปลน ๑. ชั้นแรก
ขนาดหน้ากว้าง	๑.๕๐ ม.
ขนาดความสูง	๒.๕๐ ม.
จำนวนชั้น	๖ ชั้น
เลขที่	SN4
หน้า	28

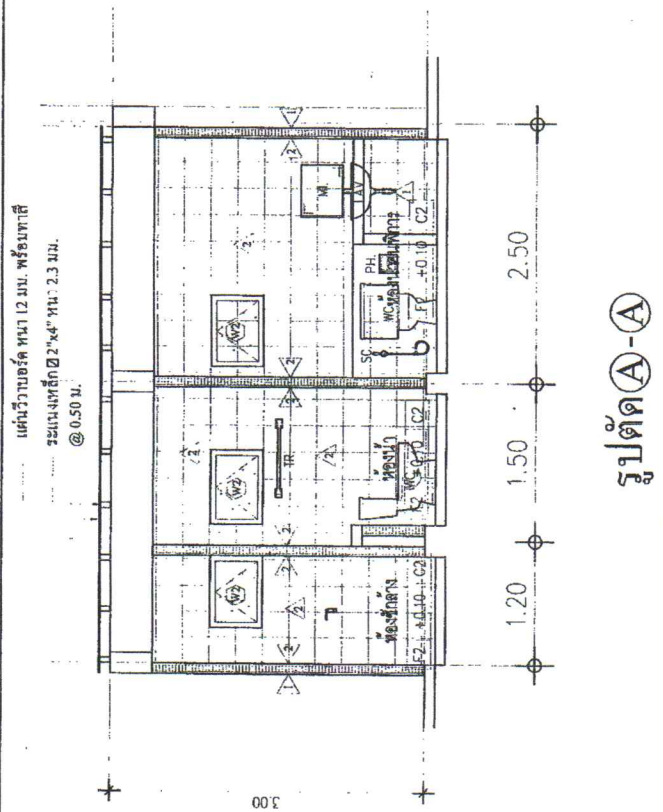

บ้านนกกระทา
(นางสาวณภักษ์ แสงทรัพย์)
นักวิชาการพัฒนาปฏิบัติการ

คณะกรรมการจัดทำแบบแปลนอาคารเรียนก่อสร้าง
ตามคำสั่ง อบจ.ตบ. ที่ ๓๓๔ / ๒๕๕๕
ลงวันที่ ๒๓.๓.๕๕

แบบแปลนเลขที่ ๑๐/๒๕

ประธานกรรมการ
กรรมการ
กรรมการ
กรรมการ
กรรมการ

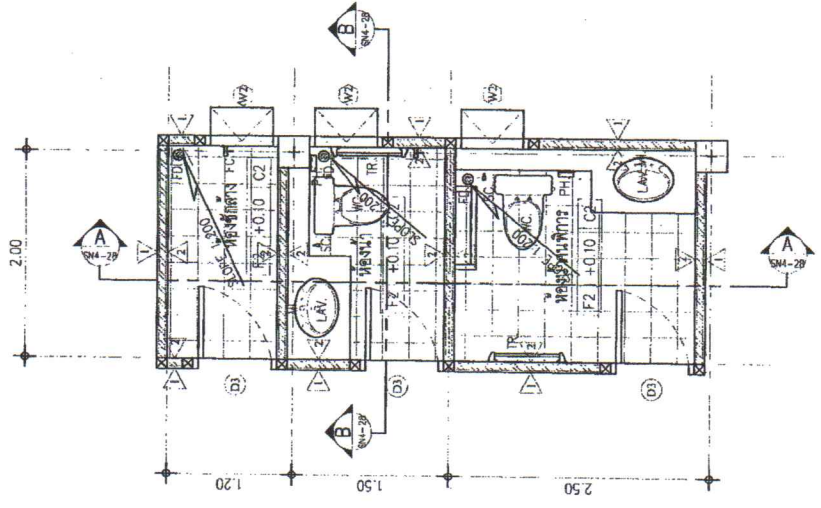

นายวิชาญ วัฒนศิริ
นักวิชาการพัฒนาปฏิบัติการ

รูปตัด B-B

มาตราส่วน 1:100

แบบติดตั้ง COTTO DOS MODEL CD-800 ถึง CD-1600

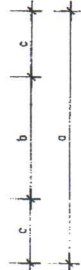
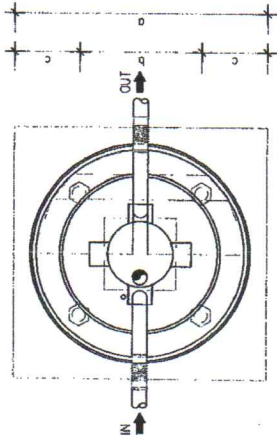

PLAN

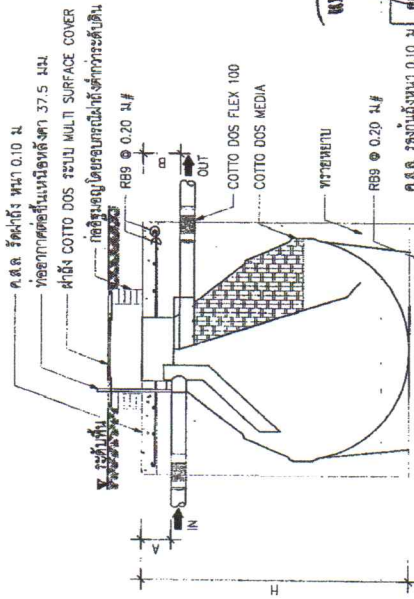

SECTION

แบบขยายถึงขนาดใหญ่

ตารางขนาดและค่าต่างๆ (มม.)

MODEL	A	B	W	H	o	b	c
CD-800	170	220	1200	1380	1400	700	350
CD-1000	170	220	1320	1450	1500	800	350
CD-1200	170	220	1320	1550	1500	800	350
CD-1600	170	220	1500	1800	1700	900	420

หมายเหตุ : การไหลเข้ากับบนตั้ง
 สูงจน 1200 ถึงจน 2000 ให้สายกันชน 4 ซม.
 สูงจน 5000 ถึงจน 6000 ให้สายกันชน 6 ซม.
 การเลือกให้สายกันชนให้ดูที่คู่มือการใช้งานของเครื่อง

SUBJECT TO CHANGE WITH-OUT NOTICE

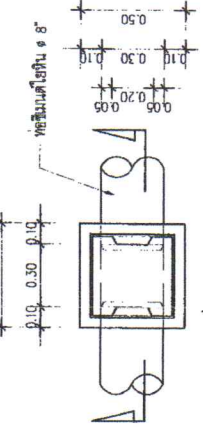

แบบขยายข้อพับ คสล. (M.H.)

ขนาด 1:25

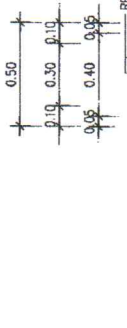

แบบขยายข้อพับ คสล. (M.H.)

ขนาด 1:25

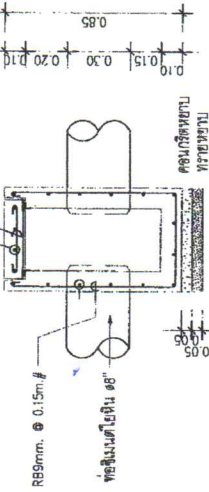

แบบขยายข้อพับ คสล. (M.H.)

ขนาด 1:25

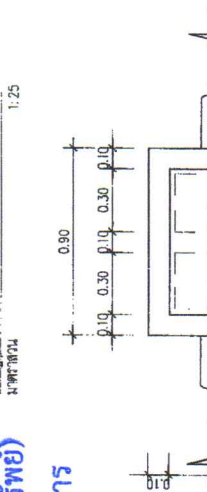

แบบขยายข้อพับ คสล. (M.H.)

ขนาด 1:25

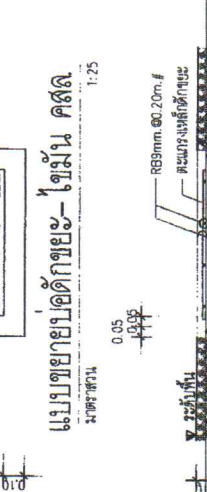

แบบขยายข้อพับ คสล. (M.H.)

ขนาด 1:25



โครงการ
 ศึกษาค้นคว้าและวิจัยเพื่อพัฒนา
 เทคโนโลยีการบำบัดน้ำเสียชุมชน
 ที่บ้านหนองทรายแก้ว จังหวัดบุรีรัมย์

สถานที่
 ศูนย์วิจัยและพัฒนาเทคโนโลยีคสล.บุรีรัมย์
 อ.สตง. อ.สตง. (บุรีรัมย์) 31100

ผู้จัดทำ
 นายแพทย์ อดิศักดิ์
 อธิบดีกรมส่งเสริมการเกษตร

ผู้เรียบเรียง
 นายแพทย์ อดิศักดิ์
 อธิบดีกรมส่งเสริมการเกษตร

ผู้ตรวจทาน
 นายแพทย์ อดิศักดิ์
 อธิบดีกรมส่งเสริมการเกษตร

หน่วยงาน
 กรมส่งเสริมการเกษตร

แบบแปลน
 นายแพทย์ อดิศักดิ์
 อธิบดีกรมส่งเสริมการเกษตร

วันที่
 125
 29

สามารถดูได้ที่

นางสาวณภักษ์ แสงทรัพย์
 นักวิชาการพัสดุปฏิบัติการ

แบบแปลนประกอบหน้าที่ทางเทคนิค

คณะกรรมการจัดทำแบบแปลนทางเทคนิค
 ตามคำสั่ง อ.สตง. ที่ 1994 / 2515
 ลงวันที่ 22.ต.ค. 2515
 แบบแปลนเลขที่ 40/65

กรรมการ
 กรรมการ
 กรรมการ
 กรรมการ

รูปตัดขยายข้อพับคสล.ใหญ่-คสล.

1:25

รายการประกอบแบบไฟฟ้า (ชุดติดตั้งระบบสายดิน)

รายละเอียดประกอบแบบไฟฟ้า

- มิตรช่างไฟฟ้าของอาคาร สวมชุดกรรมการไฟฟ้าส่วนบุคคล (โดยผู้จ้าง)
- สายภายใน
- เต็มขนาด THW ร้อยท่อ P.V.C. สีน้ำเงินและระบบยกดิน ทั้งนี้ขึ้นที่ชนิดสายไฟหรือชนิดสาย P.V.C. ที่ร้อยสายไฟแต่ละขนาดตามที่ผู้ติดตั้งเป็นผู้เลือก ๑/2"

การเดินสายเมนร้อยท่อ P.V.C. ฝังดิน

1. จากมิเตอร์ไฟฟ้าถึง LOAD CENTER ใช้สาย NYI ชนิด 4 CORE ร้อยในท่อ P.V.C สีทองเหลือง (ห้ามตัดต่อสายเมน)
2. สำหรับส่วนงานมิเตอร์ไฟฟ้าให้ร้อยสายกับน้ำ บนความความเหมาะสม
3. สำหรับส่วนงานยกสายดินโดยใช้ร้อยสายดินและท่อกับร้อยท่อ P.V.C. ส่วนที่อยู่นอกดินให้ใช้ชนิด GALVANIZED ชนิด IMC
4. สำหรับส่วนงานยกสายดินให้ร้อยท่อ P.V.C. ใช้ในฝังดินตลอดแนวท่อ P.V.C. IS LOAD CENTER

ระบบไฟฟ้าเส้นดินของ เครื่องใช้แก๊ส, เครื่องทำน้ำอุ่น, เครื่องปรับอากาศ, ตู้เย็น (ตู้), สายอากาศโทรทัศน์, สายโทรทัศน์

- ให้อัดสาย THW ร้อยท่อ P.V.C. สีทองเหลือง ๑/2" ซึ่งอยู่ในผนังโดยยึดด้วย JUNCTION BOX ณ จุดที่เชื่อมสายกับตู้เครื่องใช้แก๊ส ตู้เย็น ตู้ปรับอากาศ
- สายดินของตู้เย็นให้ใช้ตามมาตรฐานการเดินสายของกรไฟฟ้าในครัวเรือน
- ระบบสายอากาศต้องร้อยกับโทรทัศน์ ใช้สาย COMAX ชนิด SCV หรือ RG-6 เดินสายร้อยท่อ P.V.C. สีทองเหลือง ๑/2" ซึ่งฝังในผนังสายสายไว้ให้ผนังด้านหลังบ้าน ซึ่งสามารถฝังได้ความหนา 5 ซม.
- สายโทรทัศน์ ขนาด 0.5 มม. 4 CORE ชนิด TEV สำหรับภายในบ้าน ภายนอกบ้าน ใช้สาย ขนาด 0.5 มม. 4 CORE ชนิด TEV ร้อยกับตู้ 2 ต่อตามร้อยท่อ P.V.C. ๑/2" ฝังในผนังร้อยท่อสายใช้ผนังหน้าบ้านด้านหน้าบ้าน 3 ซม.

ระบบสายดินของ LOAD CENTER และสายเมน

1. ตู้และเครื่องใช้ทั้งหมดให้ตัดสายดิน ขนาดตามดินใช้ตามตาราง ดังนี้

ขนาดสายดิน	50.0 มม ²
ขนาดสายดิน	25.0 มม ²
2. สายดินให้ต่อลงดิน ขึ้นอยู่กับ GROUND ROD
3. GROUND ROD ให้ทำทองแดง (COPPER CLAD STEEL) ขนาด ๑ 5/8" ยาว 2.40 ม. ดัดลงดินลงข้างขอบ 0.30 ม. จากตัวตู้

ข้อกำหนดทั่วไป

1. การจัดทำสายดินต้องระบุแบบไฟฟ้าและติดตั้งไปตามหลักวิชาการ และมาตรฐานของการไฟฟ้าในครัวเรือน
2. การตัดต่อสายไฟฟ้าให้ใช้วัสดุเฉพาะชนิดที่ได้ระบุไว้ในแบบและยึดด้วย WIRE NUT
3. สายที่ร้อยเชื่อมกับผนังให้ตัดต่อเชื่อมแบบและยึดด้วย WIRE NUT
4. สายที่ร้อยเชื่อมกับผนังให้ตัดต่อเชื่อมแบบและยึดด้วย WIRE NUT
5. การตัดสายดิน LOAD CENTER ต้องตัดสายดินของสายไม่ต่ำกว่า 30 ซม. หรือใช้ระบบการ BALANCE และตัดสายดินที่จุด Mega Ohm Meter ภายหลังการร้อยสายเสร็จ ต้องไม่ต่ำกว่า 20 เมกะโอม (MΩ)
6. การบดสายดิน หรือ วิธีการร้อยท่อ P.V.C. ให้ระบุที่ได้อธิบายไว้ที่หน้าแบบหรือหน้าแบบ หรือ JUNCTION BOX เท่านั้น ทั้งนี้ใช้ไฟฟ้าหรือระบบที่ติดตั้ง หรือ หน้า

แนบคู่กับประกอบแบบกำหนดค่าทาง



โครงการ	ก่อสร้างอาคารศูนย์ปฏิบัติการ เพื่อสนับสนุนระบบการเกษตรของจังหวัดสมุทรสาคร สำนักงานเกษตรจังหวัดสมุทรสาคร
สถานที่	ถนนพหลโยธิน กิโลเมตรที่ ๑๖๓ ตำบลบางหญ้าแพรก อำเภอเมืองสมุทรสาคร จังหวัดสมุทรสาคร
ช่างภาพ	Abhinav นายอภิรักษ์ พรหมรัตน์ วิศวกรโยธาชำนาญการ
เขียนแบบ	[Signature] นายอภิรักษ์ พรหมรัตน์ วิศวกรโยธาชำนาญการ
วิศวกรโยธา	Abhinav นายอภิรักษ์ พรหมรัตน์ วิศวกรโยธาชำนาญการ
หัวหน้าฝ่ายควบคุมคุณภาพ	[Signature] นายอภิรักษ์ พรหมรัตน์ วิศวกรโยธาชำนาญการ
ผู้ชำนาญการพิเศษ	[Signature] นายอภิรักษ์ พรหมรัตน์ วิศวกรโยธาชำนาญการ
นายช่างเทคนิค	[Signature]
ผู้ชำนาญการพิเศษ	[Signature]
นายช่างเทคนิค	[Signature]
แบบแปลน	รายการประกอบแบบไฟฟ้า (1)
มาตรฐาน	NO SCALE
วันที่ขึ้นรูป/...../256
แบบแปลน	หน้า...../.....
แผ่นที่	EE1-30 จำนวนแผ่น

หมายเหตุ 1. ระบบวางท่อร้อยสายดินและวางสายไฟที่ออกจากกันเป็นแต่ละวงและแต่ละห้องพัก โดยแต่ละวงจะวางตามกำหนดในแบบ หรือ หากมีการติดตั้งเพิ่มเติมไม่เกิน 10 จุดในแต่ละวงจะ
2. ห้ามร้อยสายร้อยกับโทรศัพท์ หรือ ระบบโทรทัศน์ รวมทั้ง และ BOX ที่ใช้กับระบบไฟแสงสว่าง หรือ ระบบอิเล็กทรอนิกส์ โดยยึดจุดตามขนาดสายภายในภายนอกอาคาร

- ขนาดสายภายในอาคาร
- สายภายในบ้านขนาด 10 มม²
 - สายภายในบ้านขนาด 16 มม²
 - สายภายในบ้านขนาด 25 มม²
 - สายภายในบ้านขนาด 35 มม²
 - สายภายในบ้านขนาด 50 มม²
 - สายภายในบ้านขนาด 70 มม²
 - สายภายในบ้านขนาด 95 มม²
 - สายภายในบ้านขนาด 120 มม²
 - สายภายในบ้านขนาด 150 มม²
 - สายภายในบ้านขนาด 185 มม²
 - สายภายในบ้านขนาด 240 มม²
 - สายภายในบ้านขนาด 300 มม²
 - สายภายในบ้านขนาด 370 มม²
 - สายภายในบ้านขนาด 450 มม²
 - สายภายในบ้านขนาด 550 มม²
 - สายภายในบ้านขนาด 670 มม²
 - สายภายในบ้านขนาด 820 มม²
 - สายภายในบ้านขนาด 1000 มม²

มาตรฐานอุปกรณ์

1. สายไฟฟ้าใช้ชนิดได้มาตรฐาน ขนาดตามดิน 750 โวลต์
2. ท่อร้อยสาย ชนิด P.V.C. (สีเหลือง) ต้องไม่ร้อยที่ใช้กับงานไฟฟ้าโดยเฉพาะและต้องได้รับ มาตรฐาน มอก. 3. มท. CIRCUIT BREAKER ของงานจ่ายไฟต้องทนกระแสได้สูงกว่า 10 KA ที่แรงดัน 220 โวลต์

สัญญาจ้าง

นางสาวณภกษ แสงทรัพย์

นักวิชาการพัสดุปฏิบัติการ

คณะกรรมการจัดทำแบบร่างอาคารจากงานก่อสร้าง
 คณะที่ ๑๒๑๒ / ๕๕๑๕
 ลงวันที่ ๒๖.๑๒.๒๕๖๓
 นายช่างเทคนิค

[Signature]

ประธานกรรมการ
 กรรมการ
 กรรมการ
 กรรมการ



โครงการ	ก่อสร้างอาคารเรียน ๒ ชั้น เพื่อใช้ในโครงการของคณะวิศวกรรมศาสตร์ ซึ่งเป็นอาคารเรียนวิชาวิศวกรรม
สถานที่	สถานที่ก่อสร้าง อาคารเรียน ๒ ชั้น
เจ้าของ	นายแพทย์ อดุลย์ สอนวิชา ผู้อำนวยการ
เขียนแบบ	นายแพทย์ อดุลย์ สอนวิชา ผู้เขียนแบบ
วิศวกรรับ	นายแพทย์ อดุลย์ สอนวิชา วิศวกรรับ
ผู้ดำเนินการก่อสร้าง	นายแพทย์ อดุลย์ สอนวิชา ผู้ดำเนินการก่อสร้าง
ผู้ดำเนินการก่อสร้าง	นายแพทย์ อดุลย์ สอนวิชา ผู้ดำเนินการก่อสร้าง
แบบแสดง	แบบแสดง
ขนาดหน้ากระดาษ	1:100
วันที่พิมพ์	26
แบบเลขที่	26
แผ่นที่	32

สำเนาถูกต้อง

นางสาว
(นางสาวณภักษ์ สวางทรัพย์)
นักวิชาการพัสดุปฏิบัติการ

นายแพทย์ อดุลย์ สอนวิชา
วิศวกรรับ

คณะกรรมการจัดทำแบบแปลนอาคารเรียน
 สมมติชื่อ: น.ส.ช. ๒๒๓๔ / ๒๕๖๕
 ลงวันที่: ๒๒.๓๔.๒๕๖๕
 แบบแปลนเลขที่: ๒๐/๒๕

ประธานกรรมการ: นายแพทย์ อดุลย์ สอนวิชา
 กรรมการ: นายแพทย์ อดุลย์ สอนวิชา
 กรรมการ: นายแพทย์ อดุลย์ สอนวิชา
 กรรมการ: นายแพทย์ อดุลย์ สอนวิชา

แปลนระบบไฟฟ้าชั้นล่าง

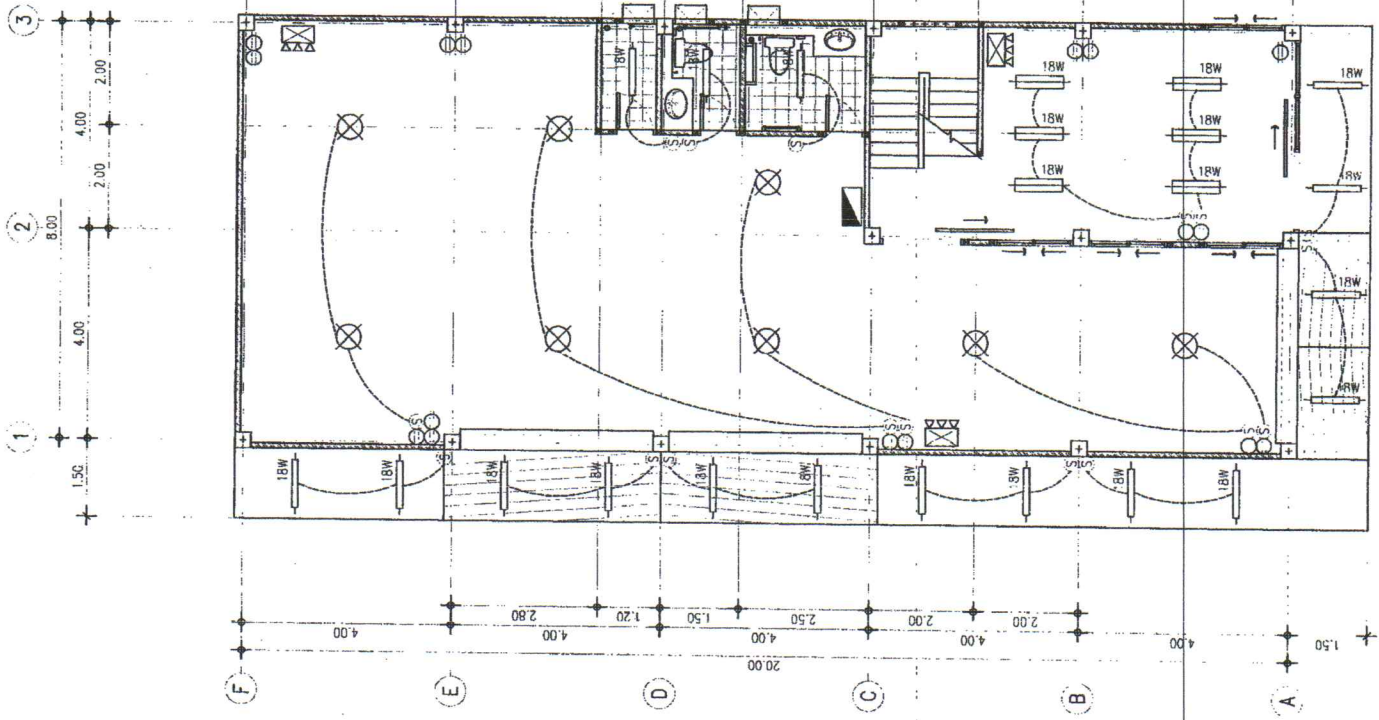



โครงการ	โครงการอาคารเรียนแบบ 101/253 เพื่อใช้ในการเรียนการสอนและเป็นที่จอดรถ
สถานที่	ถนนพหลโยธิน แขวงจตุจักร เขตจตุจักร กรุงเทพมหานคร 10130
อาจารย์	นางสาวณิกานต์ แสงทรัพย์
วิชา	วิศวกรรมโยธา
ชั้นปี	ชั้นปีที่ 4
ชื่อเรื่อง	แบบแปลนอาคารเรียนแบบ 101/253
ผู้ควบคุมงาน	นางสาวณิกานต์ แสงทรัพย์
ผู้ตรวจสอบ	นายสุวิทย์ งามชื่น
วันที่	15/03/2565
เลขที่	EE4-33

สำเนาถูกต้อง

นางสาวณิกานต์ แสงทรัพย์
(นางสาวณิกานต์ แสงทรัพย์)
นักวิชาการพัสดุปฏิบัติการ

นางสาวณิกานต์ แสงทรัพย์
นางสาวณิกานต์ แสงทรัพย์

คณะกรรมการจัดทำแบบแปลนอาคารเรียนแบบ 101/253
ครั้งที่ 153 ต.ด. 2565
แบบแปลนเลขที่ 40/25

นางสาวณิกานต์ แสงทรัพย์ ประธานกรรมการ
นายสุวิทย์ งามชื่น กรรมการ
นายสุวิทย์ งามชื่น กรรมการ
นายสุวิทย์ งามชื่น กรรมการ

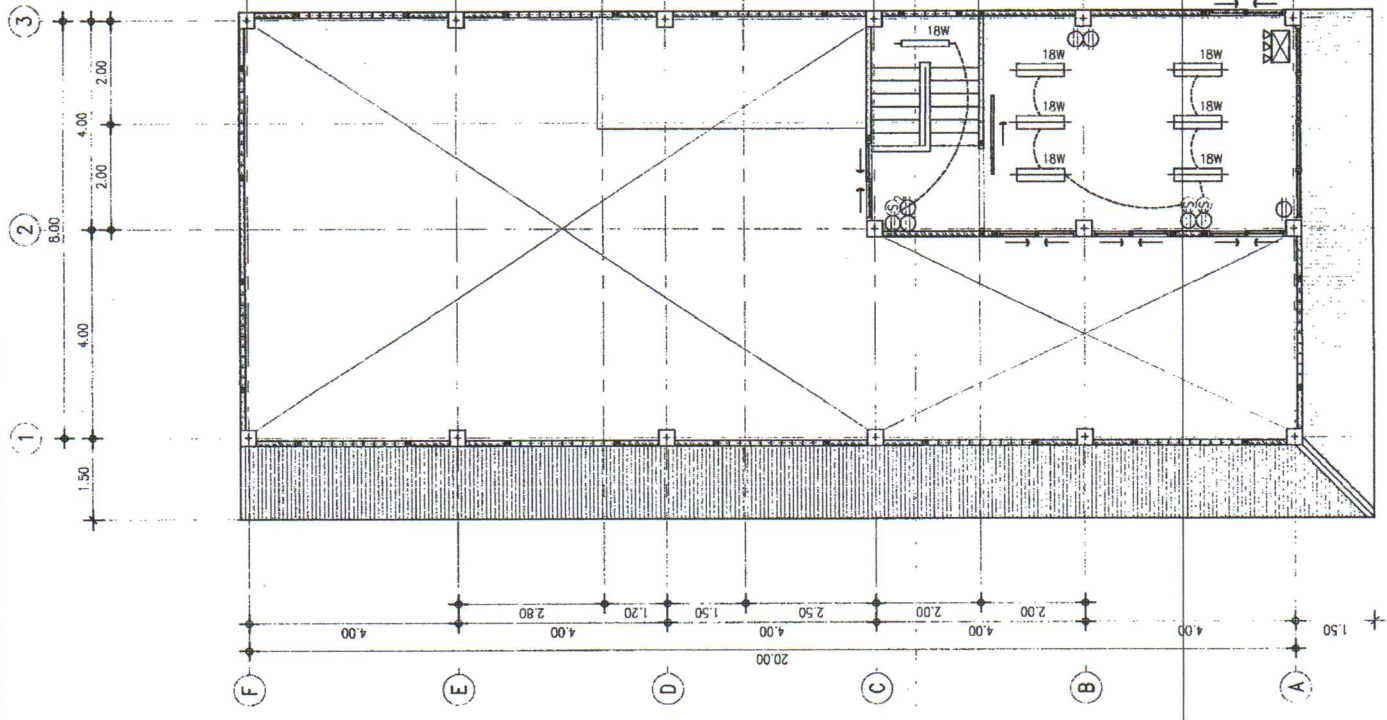

แปลนระบบไฟฟ้าชั้นที่ 2

ตารางการจัดทำแผนการใช้เหล็กที่ผลิตภายในประเทศ

โครงการ

รายการวัสดุหรือครุภัณฑ์ที่ใช้ในโครงการ
แผนการใช้เหล็กที่ผลิตภายในประเทศ
ปริมาณเหล็กทั้งโครงการ xxx (ตัน)

ลำดับ	รายการ	หน่วย	ปริมาณ	เหล็ก ในประเทศ	เหล็ก ต่างประเทศ
๑	เหล็กเส้น	ตัน			
๒	เหล็กข้ออ	ตัน			
๓	เหล็กเส้นกรม	ตัน			
๔					
๕					
รวม			xxx	xxx	xxx
อัตรา (ร้อยละ)			๑๐๐	๙๐	๑๐

ลงชื่อ (คู่สัญญาฝ่ายผู้รับจ้าง)
()

สำเนาถูกต้อง

ปัทมาไช

(นางสาวณภวภัช แสงทรัพย์)
นักวิชาการพัสดุปฏิบัติการ

ตารางรายงานผลการใช้พัสดุที่ผลิตภายในประเทศ

การใช้พัสดุทั้งโครงการ
 รายการพัสดุทั้งโครงการ xxx รายการ
 มูลค่าพัสดุทั้งโครงการ xxx บาท

มูลค่าการใช้พัสดุที่ผลิตภายในประเทศ

รายการ	จำนวนเงิน	อัตรา (ร้อยละ)
มูลค่าพัสดุที่ผลิตภายในประเทศ	(บาท)	
มูลค่าพัสดุที่ผลิตจากต่างประเทศ	(บาท)	

ปริมาณการใช้เหล็กทั้งโครงการ

ปริมาณการใช้เหล็กทั้งโครงการ xxx ตัน มูลค่าเหล็กทั้งโครงการ xxx บาท

รายการ	หน่วย	จำนวน	อัตรา (ร้อยละ)
ปริมาณการใช้เหล็ก	ตัน	ตัน	

สรุป

- เป็นไปตามกฎกระทรวงกำหนดพัสดุและวิธีการจัดซื้อจัดจ้างพัสดุที่รัฐต้องการส่งเสริมหรือสนับสนุน (ฉบับที่ ๒) พ.ศ. ๒๕๖๓
- ร้อยละ ๖๐ พสดุทั่วไป (มูลค่า)
- ร้อยละ ๙๐ เหล็ก (ปริมาณ)
- ไม่เป็นไปตามกฎกระทรวงกำหนดพัสดุและวิธีการจัดซื้อจัดจ้างพัสดุที่รัฐต้องการส่งเสริมหรือสนับสนุน (ฉบับที่ ๒) พ.ศ. ๒๕๖๓
 เหตุผล/ความจำเป็นที่หน่วยงานของรัฐไม่สามารถดำเนินการได้
-
-

ลงชื่อ (ประธานกรรมการตรวจรับพัสดุ)
 ()

สำเนาถูกต้อง

ณิชากร
 (นางสาวณิชากร แก้วทรัพย์)
 นักวิชาการพัสดุปฏิบัติการ