



ประกาศองค์การบริหารส่วนจังหวัดสระบุรี

เรื่อง ประกวดราคาจ้างก่อสร้างปรับปรุงถนนลาดยาง สายบ่อมะแฟน - คลองม่วง หมู่ที่ ๑,๒ บ้านปากคลอง ต.พุด  
คำจาน อ.พระพุทธบาท จ.สระบุรี ด้วยวิธีประกวดราคาอิเล็กทรอนิกส์ (e-bidding)

องค์การบริหารส่วนจังหวัดสระบุรี มีความประสงค์จะ ประกวดราคาจ้างก่อสร้างปรับปรุงถนนลาดยาง  
สายบ่อมะแฟน - คลองม่วง หมู่ที่ ๑,๒ บ้านปากคลอง ต.พุดคำจาน อ.พระพุทธบาท จ.สระบุรี ด้วยวิธีประกวดราคา  
อิเล็กทรอนิกส์ (e-bidding) (โดยวิธี Pavement In-Place Recycling) ราคากลางของงานก่อสร้างในการประกวด  
ราคาครั้งนี้เป็นเงินทั้งสิ้น ๑๕,๔๖๑,๐๕๒.๘๘ บาท (สิบห้าล้านสี่แสนหกหมื่นหนึ่งพันห้าสิบบาทแปดสิบบัด  
สตางค์)

ผู้ยื่นข้อเสนอจะต้องมีคุณสมบัติ ดังต่อไปนี้

๑. มีความสามารถตามกฎหมาย
๒. ไม่เป็นบุคคลล้มละลาย
๓. ไม่อยู่ระหว่างเลิกกิจการ
๔. ไม่เป็นบุคคลซึ่งอยู่ระหว่างถูกระงับการยื่นข้อเสนอหรือทำสัญญากับหน่วยงานของรัฐไว้ชั่วคราว  
เนื่องจากเป็นผู้ที่ไม่ผ่านเกณฑ์การประเมินผลการปฏิบัติงานของผู้ประกอบการตามระเบียบที่รัฐมนตรีว่าการกระทรวง  
การคลังกำหนดตามที่ประกาศเผยแพร่ในระบบเครือข่ายสารสนเทศของกรมบัญชีกลาง
๕. ไม่เป็นบุคคลซึ่งถูกระงับชื่อไว้ในบัญชีรายชื่อผู้ทำงานและได้แจ้งเวียนชื่อให้เป็นผู้ทำงานของหน่วยงาน  
ของรัฐในระบบเครือข่ายสารสนเทศของกรมบัญชีกลาง ซึ่งรวมถึงนิติบุคคลที่ผู้ทำงานเป็นหุ้นส่วนผู้จัดการ กรรมการผู้  
จัดการ ผู้บริหาร ผู้มีอำนาจในการดำเนินงานในกิจการของนิติบุคคลนั้นด้วย
๖. มีคุณสมบัติและไม่มีลักษณะต้องห้ามตามที่คณะกรรมการนโยบายการจัดซื้อจัดจ้างและการบริหาร  
พัสดุภาครัฐกำหนดในราชกิจจานุเบกษา
๗. เป็นนิติบุคคลผู้มีอาชีพรับจ้างงานที่ประกวดราคาอิเล็กทรอนิกส์ดังกล่าว
๘. ไม่เป็นผู้มีผลประโยชน์ร่วมกันกับผู้ยื่นเสนอรายอื่นที่เข้ายื่นข้อเสนอให้แก่องค์การบริหาร  
ส่วนจังหวัดสระบุรี ณ วันประกาศประกวดราคาอิเล็กทรอนิกส์ หรือไม่เป็นผู้กระทำการอันเป็นการขัดขวางการแข่งขัน  
ราคาอย่างเป็นธรรม ในการประกวดราคาอิเล็กทรอนิกส์ครั้งนี้
๙. ไม่เป็นผู้ได้รับเอกสิทธิ์หรือความคุ้มกัน ซึ่งอาจปฏิเสธไม่ยอมขึ้นศาลไทย เว้นแต่รัฐบาลของผู้ยื่นข้อ  
เสนอได้มีคำสั่งให้สละเอกสิทธิ์และความคุ้มกันเช่นนั้น
๑๐. ผู้ยื่นข้อเสนอต้องมีผลงานก่อสร้างประเภทเดียวกันกับงานที่ประกวดราคาจ้างก่อสร้างในวงเงินไม่  
น้อยกว่า ๖,๓๐๐,๐๐๐.๐๐ บาท (หกล้านสามแสนบาทถ้วน) และเป็นผลงานที่เป็นคู่สัญญาโดยตรงกับหน่วยงานของ  
รัฐ หรือหน่วยงานเอกชนที่องค์การบริหารส่วนจังหวัดสระบุรีเชื่อถือ

๑๑. ผู้ยื่นข้อเสนอที่ยื่นข้อเสนอในรูปแบบของ "กิจการร่วมค้า" ต้องมีคุณสมบัติ ดังนี้

กรณีที่ข้อตกลงฯ กำหนดให้ผู้เข้าร่วมค้ารายใดรายหนึ่งเป็นผู้เข้าร่วมค้าหลัก ข้อตกลงฯ จะต้องมีการกำหนดสัดส่วนหน้าที่ และความรับผิดชอบในปริมาณงาน สิ่งของ หรือมูลค่าตามสัญญาของผู้เข้าร่วมค้าหลัก มากกว่าผู้เข้าร่วมค้ารายอื่นทุกราย

กรณีที่ข้อตกลงฯ กำหนดให้ผู้เข้าร่วมค้ารายใดรายหนึ่งเป็นผู้เข้าร่วมค้าหลัก กิจการร่วมค่านั้นต้องใช้ ผลงานของผู้เข้าร่วมค้าหลักรายเดียวเป็นผลงานของกิจการร่วมค้าที่ยื่นข้อเสนอ

กรณีที่ข้อตกลงฯ กำหนดให้ผู้เข้าร่วมค้ารายใดรายหนึ่งเป็นผู้เข้าร่วมค้าหลัก ผู้เข้าร่วมค้าหลักจะต้อง เป็นผู้ประกอบการที่ขึ้นทะเบียนไว้กับกรมบัญชีกลาง ในส่วนของผู้เข้าร่วมค้าที่ไม่ใช่ผู้เข้าร่วมค้าหลักจะเป็นผู้ประกอบการที่ขึ้นทะเบียนในสาขาก่อสร้างไว้กับกรมบัญชีกลางหรือไม่ก็ได้

สำหรับข้อตกลงฯ ที่ไม่ได้กำหนดให้ผู้เข้าร่วมค้ารายใดเป็นผู้เข้าร่วมค้าหลัก ผู้เข้าร่วมค้าทุกรายจะต้องมีคุณสมบัติครบถ้วนตามเงื่อนไขที่กำหนดไว้ในเอกสารเชิญชวน

๑๒. ผู้ยื่นข้อเสนอต้องลงทะเบียนในระบบจัดซื้อจัดจ้างภาครัฐด้วยอิเล็กทรอนิกส์ (Electronic Government Procurement : e - GP) ของกรมบัญชีกลาง

ผู้ยื่นข้อเสนอต้องยื่นข้อเสนอและเสนอราคาทางระบบจัดซื้อจัดจ้างภาครัฐด้วยอิเล็กทรอนิกส์ ในวันที่ ๑ พฤษภาคม ๒๕๖๖ ระหว่างเวลา ๐๘.๓๐ น. ถึง ๑๖.๓๐ น.

ผู้สนใจสามารถขอซื้อเอกสารประกวดราคาด้วยอิเล็กทรอนิกส์ ในราคาชุดละ ๕๐๐.๐๐ บาท ผ่านทางระบบจัดซื้อจัดจ้างภาครัฐด้วยอิเล็กทรอนิกส์และชำระเงินผ่านทางธนาคาร ตั้งแต่วันที่ ๗ เมษายน ๒๕๖๖ ถึงวันที่ ๒๘ เมษายน ๒๕๖๖ โดยดาวน์โหลดเอกสารผ่านทางระบบจัดซื้อจัดจ้างภาครัฐด้วยอิเล็กทรอนิกส์ ได้ภายหลังจากชำระเงินเป็นที่เรียบร้อยแล้วจนถึงก่อนวันเสนอราคา

ผู้สนใจสามารถดูรายละเอียดได้ที่เว็บไซต์ [www.saraburipao.go.th](http://www.saraburipao.go.th). หรือ [www.gprocurement.go.th](http://www.gprocurement.go.th) หรือสอบถามทางโทรศัพท์หมายเลข ๐-๓๖๖๗-๔๗๗๘ ในวันและเวลาราชการ

ประกาศ ณ วันที่ ๗ เมษายน ๒๕๖๖



(นายธนภุต อัดทะสัมปณณะ)

รองนายกองค์การบริหารส่วนจังหวัด ปฏิบัติราชการแทน

นายกองค์การบริหารส่วนจังหวัดสระบุรี

หมายเหตุ ผู้ประกอบการสามารถจัดเตรียมเอกสารประกอบการเสนอราคา (เอกสารส่วนที่ ๑ และเอกสารส่วนที่ ๒) ในระบบ e-GP ได้ตั้งแต่วันที่ซื้อเอกสารจนถึงวันเสนอราคา

เอกสารประกวดราคาจ้างก่อสร้างด้วยการประกวดราคาอิเล็กทรอนิกส์ (e-bidding)

เลขที่ ๒๔/๒๕๖๖

การจ้างก่อสร้างปรับปรุงถนนลาดยาง สายบ่อมะแพน - คลองม่วง หมู่ที่ ๑,๒ บ้านปากคลอง ต.พุดำจาน

อ.พระพุทธรบาท จ.สระบุรี

ตามประกาศ องค์การบริหารส่วนจังหวัดสระบุรี

ลงวันที่ ๗ เมษายน ๒๕๖๖

องค์การบริหารส่วนจังหวัดสระบุรี ซึ่งต่อไปนี้เรียกว่า "องค์การบริหารส่วนจังหวัดสระบุรี" มีความประสงค์จะ ประกวดราคาจ้างก่อสร้าง ปรับปรุงถนนลาดยาง สายบ่อมะแพน - คลองม่วง หมู่ที่ ๑,๒ บ้านปากคลอง ต.พุดำจาน อ.พระพุทธรบาท จ.สระบุรี (โดยวิธี Pavement In-Place Recycling) ณ บริเวณ ถนนลาดยาง สายบ่อมะแพน - คลองม่วง หมู่ที่ ๑,๒ บ้านปากคลอง ต.พุดำจาน อ.พระพุทธรบาท จ.สระบุรี ด้วยวิธีประกวดราคาอิเล็กทรอนิกส์ (e-bidding) โดยมีข้อแนะนำและข้อกำหนดดังต่อไปนี้

๑. เอกสารแนบท้ายเอกสารประกวดราคาอิเล็กทรอนิกส์

- ๑.๑ แบบรูปและรายการละเอียด
- ๑.๒ แบบใบเสนอราคาที่กำหนดไว้ในระบบจัดซื้อจัดจ้างภาครัฐด้วยอิเล็กทรอนิกส์
- ๑.๓ สัญญาจ้างก่อสร้าง
- ๑.๔ แบบหนังสือค้ำประกัน
  - (๑) หลักประกันการเสนอราคา
  - (๒) หลักประกันสัญญา
- ๑.๕ สูตรการปรับราคา
- ๑.๖ บทนิยาม
  - (๑) ผู้ที่มีผลประโยชน์ร่วมกัน
  - (๒) การขัดขวางการแข่งขันอย่างเป็นธรรม
- ๑.๗ แบบบัญชีเอกสารที่กำหนดไว้ในระบบจัดซื้อจัดจ้างภาครัฐด้วยอิเล็กทรอนิกส์
  - (๑) บัญชีเอกสารส่วนที่ ๑
  - (๒) บัญชีเอกสารส่วนที่ ๒
- ๑.๘ รายการงานก่อสร้าง
- ๑.๙ แผนการใช้วัสดุที่ผลิตภายในประเทศและแผนการใช้เหล็กที่ผลิตภายในประเทศ  
..... ฯลฯ.....

๒. คุณสมบัติของผู้ยื่นข้อเสนอ

- ๒.๑ มีความสามารถตามกฎหมาย
- ๒.๒ ไม่เป็นบุคคลล้มละลาย

๒.๓ ไม่อยู่ระหว่างเลิกกิจการ

๒.๔ ไม่เป็นบุคคลซึ่งอยู่ระหว่างถูกระงับการยื่นข้อเสนอหรือทำสัญญากับหน่วยงานของรัฐไว้ชั่วคราว เนื่องจากเป็นผู้ที่ไม่ผ่านเกณฑ์การประเมินผลการปฏิบัติงานของผู้ประกอบการตามระเบียบที่รัฐมนตรีว่าการกระทรวงการคลังกำหนดตามที่ประกาศเผยแพร่ในระบบเครือข่ายสารสนเทศของกรมบัญชีกลาง

๒.๕ ไม่เป็นบุคคลซึ่งถูกระงับชื่อไว้ในบัญชีรายชื่อผู้ทำงานและได้แจ้งเวียนชื่อให้เป็นผู้ทำงานของหน่วยงานของรัฐในระบบเครือข่ายสารสนเทศของกรมบัญชีกลาง ซึ่งรวมถึงนิติบุคคลที่ผู้ทำงานเป็นหุ้นส่วนผู้จัดการ กรรมการผู้จัดการ ผู้บริหาร ผู้มีอำนาจในการดำเนินงานในกิจการของนิติบุคคลนั้นด้วย

๒.๖ มีคุณสมบัติและไม่มีลักษณะต้องห้ามตามที่คณะกรรมการนโยบายการจัดซื้อจัดจ้างและการบริหารพัสดุภาครัฐกำหนดในราชกิจจานุเบกษา

๒.๗ เป็นนิติบุคคลผู้มีอาชีพรับจ้างงานที่ประกวดราคาอิเล็กทรอนิกส์ดังกล่าว

๒.๘ ไม่เป็นผู้มีผลประโยชน์ร่วมกันกับผู้ยื่นข้อเสนอรายอื่นที่เข้ายื่นข้อเสนอให้แก่ องค์การบริหารส่วนจังหวัดสระบุรี ณ วันประกาศประกวดราคาอิเล็กทรอนิกส์ หรือไม่เป็นผู้กระทำการอันเป็นการขัดขวางการแข่งขันอย่างเป็นธรรม ในการประกวดราคาอิเล็กทรอนิกส์ครั้งนี้

๒.๙ ไม่เป็นผู้ได้รับเอกสิทธิ์หรือความคุ้มกัน ซึ่งอาจปฏิเสธไม่ยอมขึ้นศาลไทย เว้นแต่รัฐบาลของผู้ยื่นข้อเสนอได้มีคำสั่งให้สละเอกสิทธิ์และความคุ้มกันเช่นนั้น

๒.๑๐ ผู้ยื่นข้อเสนอต้องมีผลงานก่อสร้างประเภทเดียวกันกับงานที่ประกวดราคาจ้างก่อสร้างในวงเงินไม่น้อยกว่า ๖,๓๐๐,๐๐๐.๐๐ บาท (หกล้านสามแสนบาทถ้วน) และเป็นผลงานที่เป็นคู่สัญญาโดยตรงกับหน่วยงานของรัฐ หรือหน่วยงานเอกชนที่องค์การบริหารส่วนจังหวัดสระบุรีเชื่อถือ

๒.๑๑ ผู้ยื่นข้อเสนอที่ยื่นข้อเสนอในรูปแบบของ "กิจการร่วมค้า" ต้องมีคุณสมบัติ ดังนี้  
กรณีที่ข้อตกลงฯ กำหนดให้ผู้เข้าร่วมค้ารายใดรายหนึ่งเป็นผู้เข้าร่วมค้าหลัก ข้อตกลงฯ จะต้องมีการกำหนดสัดส่วนหน้าที่ และความรับผิดชอบในปริมาณงาน สิ่งของ หรือมูลค่าตามสัญญาของผู้เข้าร่วมค้าหลักมากกว่าผู้เข้าร่วมค้ารายอื่นทุกราย

กรณีที่ข้อตกลงฯ กำหนดให้ผู้เข้าร่วมค้ารายใดรายหนึ่งเป็นผู้เข้าร่วมค้าหลัก กิจการร่วมค่านั้นต้องใช้ผลงานของผู้เข้าร่วมค้าหลักรายเดียวเป็นผลงานของกิจการร่วมค้าที่ยื่นข้อเสนอ

กรณีที่ข้อตกลงฯ กำหนดให้ผู้เข้าร่วมค้ารายใดรายหนึ่งเป็นผู้เข้าร่วมค้าหลัก ผู้เข้าร่วมค้าหลักจะต้องเป็นผู้ประกอบการที่ขึ้นทะเบียนไว้กับกรมบัญชีกลาง ในส่วนของผู้เข้าร่วมค้าที่ไม่ใช่ผู้เข้าร่วมค้าหลักจะเป็นผู้ประกอบการที่ขึ้นทะเบียนในสาขางานก่อสร้างไว้กับกรมบัญชีกลางหรือไม่ก็ได้

สำหรับข้อตกลงฯ ที่ไม่ได้กำหนดให้ผู้เข้าร่วมค้ารายใดเป็นผู้เข้าร่วมค้าหลัก ผู้เข้าร่วมค้าทุกรายจะต้องมีคุณสมบัติครบถ้วนตามที่กำหนดไว้ในเอกสารเชิญชวน

๒.๑๒ ผู้ยื่นข้อเสนอต้องลงทะเบียนในระบบจัดซื้อจัดจ้างภาครัฐด้วยอิเล็กทรอนิกส์

(Electronic Government Procurement : e - GP) ของกรมบัญชีกลาง

๓. หลักฐานการยื่นข้อเสนอ

ผู้ยื่นข้อเสนอจะต้องเสนอเอกสารหลักฐานยื่นมาพร้อมกับการเสนอราคาทางระบบจัดซื้อจัดจ้าง  
ภาครัฐด้วยอิเล็กทรอนิกส์ โดยแยกเป็น ๒ ส่วน คือ

**๓.๑ ส่วนที่ ๑ อย่างน้อยต้องมีเอกสารดังต่อไปนี้**

(๑) ในกรณีผู้ยื่นข้อเสนอเป็นนิติบุคคล

(ก) ท่างหุ้นส่วนสามัญหรือห้างหุ้นส่วนจำกัด ให้ยื่นสำเนาหนังสือรับรองการจด

ทะเบียนนิติบุคคล บัญชีรายชื่อหุ้นส่วนผู้จัดการ ผู้มีอำนาจควบคุม (ถ้ามี) พร้อมทั้งรับรองสำเนาถูกต้อง

(ข) บริษัทจำกัดหรือบริษัทมหาชนจำกัด ให้ยื่นสำเนาหนังสือรับรองการจด

ทะเบียนนิติบุคคล หนังสือบริคณห์สนธิ บัญชีรายชื่อกรรมการผู้จัดการ ผู้มีอำนาจควบคุม (ถ้ามี) และบัญชีผู้ถือหุ้นราย  
ใหญ่ (ถ้ามี) พร้อมทั้งรับรองสำเนาถูกต้อง

(๒) ในกรณีผู้ยื่นข้อเสนอเป็นบุคคลธรรมดาหรือคณะบุคคลที่มีชื่อนิติบุคคล ให้ยื่น  
สำเนาบัตรประจำตัวประชาชนของผู้ยื่น สำเนาข้อตกลงที่แสดงถึงการเข้าเป็นหุ้นส่วน (ถ้ามี) สำเนาบัตรประจำตัว  
ประชาชนของผู้เป็นหุ้นส่วน หรือสำเนาหนังสือเดินทางของผู้เป็นหุ้นส่วนที่มีได้ถือสัญชาติไทย พร้อมทั้งรับรองสำเนา  
ถูกต้อง

(๓) ในกรณีผู้ยื่นข้อเสนอเป็นผู้ยื่นข้อเสนอร่วมกันในฐานะเป็นผู้ร่วมค้า ให้ยื่นสำเนา  
สัญญาของการเข้าร่วมค้า และเอกสารตามที่ระบุไว้ใน (๑) หรือ (๒) ของผู้ร่วมค้า แล้วแต่กรณี

(๔) เอกสารเพิ่มเติมอื่นๆ

(๔.๑) สำเนาใบสำคัญแสดงการจดทะเบียนห้างหุ้นส่วนบริษัท พร้อมรับรอง  
สำเนาถูกต้อง

(๔.๒) สำเนาใบทะเบียนภาษีมูลค่าเพิ่ม พร้อมรับรองสำเนาถูกต้อง

(๕) บัญชีเอกสารส่วนที่ ๑ ทั้งหมดที่ได้ยื่นพร้อมกับการเสนอราคาทางระบบจัดซื้อจัด  
จ้างภาครัฐด้วยอิเล็กทรอนิกส์ ตามแบบในข้อ ๑.๗ (๑) โดยไม่ต้องแนบในรูปแบบ PDF File (Portable Document  
Format)

ทั้งนี้ เมื่อผู้ยื่นข้อเสนอดำเนินการแนบไฟล์เอกสารตามบัญชีเอกสารส่วนที่ ๑ ครบ  
ถ้วน ถูกต้องแล้ว ระบบจัดซื้อจัดจ้างภาครัฐด้วยอิเล็กทรอนิกส์จะสร้างบัญชีเอกสารส่วนที่ ๑ ตามแบบในข้อ ๑.๗ (๑)  
ให้โดยผู้ยื่นข้อเสนอไม่ต้องแนบบัญชีเอกสารส่วนที่ ๑ ดังกล่าวในรูปแบบ PDF File (Portable Document Format)

**๓.๒ ส่วนที่ ๒ อย่างน้อยต้องมีเอกสารดังต่อไปนี้**

(๑) ในกรณีที่ผู้ยื่นข้อเสนอมอบอำนาจให้บุคคลอื่นกระทำการแทนให้แนบหนังสือมอบ  
อำนาจซึ่งติดอากรแสตมป์ตามกฎหมาย โดยมีหลักฐานแสดงตัวตนของผู้มอบอำนาจและผู้รับมอบอำนาจ ทั้งนี้หาก  
ผู้รับมอบอำนาจเป็นบุคคลธรรมดาต้องเป็นผู้ที่บรรลุนิติภาวะตามกฎหมายแล้วเท่านั้น

(๒) หลักประกันการเสนอราคา ตามข้อ ๕

(๓) สำเนาหนังสือรับรองผลงานก่อสร้างพร้อมทั้งรับรองสำเนาถูกต้อง

(๔) สำเนาใบขึ้นทะเบียนผู้ประกอบการวิสาหกิจขนาดกลางและขนาดย่อม (SMEs)

(ถ้ามี)

(๕) บัญชีเอกสารส่วนที่ ๒ ทั้งหมดที่ได้ยื่นพร้อมกับการเสนอราคาทางระบบจัดซื้อจัดจ้างภาครัฐด้วยอิเล็กทรอนิกส์ตามแบบในข้อ ๑.๗ (๒) โดยไม่ต้องแนบในรูปแบบ PDF File (Portable Document Format)

ทั้งนี้ เมื่อผู้ยื่นข้อเสนอดำเนินการแนบไฟล์เอกสารตามบัญชีเอกสารส่วนที่ ๒ ครบถ้วนถูกต้องแล้ว ระบบจัดซื้อจัดจ้างภาครัฐด้วยอิเล็กทรอนิกส์จะสร้างบัญชีเอกสารส่วนที่ ๒ ตามแบบในข้อ ๑.๗ (๒) ให้โดยผู้ยื่นข้อเสนอไม่ต้องแนบบัญชีเอกสารส่วนที่ ๒ ดังกล่าวในรูปแบบ PDF File (Portable Document Format)

#### ๔. การเสนอราคา

๔.๑ ผู้ยื่นข้อเสนอต้องยื่นข้อเสนอ และเสนอราคาทางระบบจัดซื้อจัดจ้างภาครัฐด้วยอิเล็กทรอนิกส์ตามที่กำหนดไว้ในเอกสารประกวดราคาอิเล็กทรอนิกส์นี้ โดยไม่มีเงื่อนไขใดๆ ทั้งสิ้น และจะต้องกรอกข้อความให้ถูกต้องครบถ้วน พร้อมทั้งหลักฐานแสดงตัวตนและทำการยืนยันตัวตนของผู้ยื่นข้อเสนอโดยไม่ต้องแนบบใบเสนอราคาในรูปแบบ PDF File (Portable Document Format)

๔.๒ ให้ผู้ยื่นข้อเสนอกรอกรายละเอียดการเสนอราคาในใบเสนอราคาตามแบบเอกสารประกวดราคาจ้างก่อสร้างด้วยวิธีประกวดราคาอิเล็กทรอนิกส์ (e-bidding) ข้อ ๑.๒ ให้ครบถ้วนโดยไม่ต้องยื่นใบแจ้งปริมาณงานและราคา และใบบัญชีรายการก่อสร้างในรูปแบบ PDF File (Portable Document Format)

ในการเสนอราคาให้เสนอราคาเป็นเงินบาทและเสนอราคาได้เพียงครั้งเดียวและราคาเดียว โดยเสนอราคารวม หรือราคาต่อหน่วย หรือราคาต่อรายการ ตามเงื่อนไขที่ระบุไว้ท้ายใบเสนอราคาให้ถูกต้อง ทั้งนี้ ราคารวมที่เสนอจะต้องตรงกันทั้งตัวเลขและตัวหนังสือ ถ้าตัวเลขและตัวหนังสือไม่ตรงกัน ให้ถือตัวหนังสือเป็นสำคัญ โดยคิดราคารวมทั้งสิ้นซึ่งรวมค่าภาษีมูลค่าเพิ่ม ภาษีอากรอื่น และค่าใช้จ่ายทั้งปวงไว้แล้ว

ราคาที่เสนอจะต้องเสนอกำหนดยื่นราคาไม่น้อยกว่า ๒๔๐ วัน ตั้งแต่วันเสนอราคาโดยภายในกำหนดยื่นราคา ผู้ยื่นข้อเสนอต้องรับผิดชอบราคาที่ตนได้เสนอไว้และจะถอนการเสนอราคามีได้

๔.๓ ผู้ยื่นข้อเสนอจะต้องเสนอกำหนดเวลาดำเนินการก่อสร้างแล้วเสร็จไม่เกิน ๙๐ วัน นับถัดจากวันลงนามในสัญญาจ้างหรือจากวันที่ได้รับหนังสือแจ้งจาก องค์การบริหารส่วนจังหวัดสระบุรี ให้เริ่มทำงาน

๔.๔ ก่อนเสนอราคา ผู้ยื่นเสนอควรตรวจสอบร่างสัญญา แบบรูป และรายการละเอียด ฯลฯ ให้ถี่ถ้วนและเข้าใจเอกสารประกวดราคาจ้างอิเล็กทรอนิกส์ทั้งหมดเสียก่อนที่จะตกลงยื่นข้อเสนอตามเงื่อนไขในเอกสารประกวดราคาจ้างอิเล็กทรอนิกส์

๔.๕ ผู้ยื่นข้อเสนอจะต้องยื่นข้อเสนอและเสนอราคาทางระบบจัดซื้อจัดจ้างภาครัฐด้วยอิเล็กทรอนิกส์ในวันที่ ๑ พฤษภาคม ๒๕๖๖ ระหว่างเวลา ๐๘.๓๐ น. ถึง ๑๖.๓๐ น. และเวลาในการเสนอราคาให้ถือตามเวลาของระบบจัดซื้อจัดจ้างภาครัฐด้วยอิเล็กทรอนิกส์เป็นเกณฑ์

เมื่อพ้นกำหนดเวลายื่นข้อเสนอและเสนอราคาแล้ว จะไม่รับเอกสารการยื่นข้อเสนอและเสนอราคาใดๆ โดยเด็ดขาด

๔.๖ ผู้ยื่นข้อเสนอต้องจัดทำเอกสารสำหรับใช้ในการเสนอราคาในรูปแบบไฟล์เอกสาร

ประเภท PDF File (Portable Document Format) โดยผู้ยื่นข้อเสนอต้องเป็นผู้รับผิดชอบตรวจสอบความครบถ้วน ถูกต้อง และชัดเจนของเอกสาร PDF File ก่อนที่จะยืนยันการเสนอราคา แล้วจึงส่งข้อมูล (Upload) เพื่อเป็นการเสนอราคาให้แก่องค์การบริหารส่วนจังหวัดสระบุรี ผ่านทางระบบจัดซื้อจัดจ้างภาครัฐด้วยอิเล็กทรอนิกส์

๔.๗ คณะกรรมการพิจารณาผลการประกวดราคาอิเล็กทรอนิกส์จะดำเนินการตรวจสอบ

คุณสมบัติของผู้ยื่นข้อเสนอแต่ละรายว่า เป็นผู้ยื่นข้อเสนอที่มีผลประโยชน์ร่วมกันกับผู้ยื่นเสนอรายอื่นตามข้อ ๑.๖ (๑) หรือไม่ หากปรากฏว่าผู้ยื่นเสนอรายใดเป็นผู้ยื่นข้อเสนอที่มีผลประโยชน์ร่วมกันกับผู้ยื่นเสนอรายอื่น คณะกรรมการฯ จะตัดรายชื่อผู้ยื่นข้อเสนอราคาที่มีผลประโยชน์ร่วมกันนั้นออกจากการเป็นผู้ยื่นข้อเสนอ

หากปรากฏต่อคณะกรรมการพิจารณาผลการประกวดราคาอิเล็กทรอนิกส์ว่า ก่อนหรือในขณะที่ มีการพิจารณาข้อเสนอ มีผู้ยื่นเสนอรายใดกระทำการอันเป็นการขัดขวางการแข่งขันอย่างเป็นธรรมตามข้อ ๑.๖ (๒) และคณะกรรมการฯ เชื่อว่ามีการกระทำการอันเป็นการขัดขวางการแข่งขันอย่างเป็นธรรม คณะกรรมการฯ จะตัดรายชื่อผู้ยื่นเสนอรายนั้นออกจากการเป็นผู้ยื่นข้อเสนอ และองค์การบริหารส่วนจังหวัดสระบุรี จะพิจารณาลงโทษผู้ยื่นข้อเสนอดังกล่าวเป็นผู้ที่งาน เว้นแต่ องค์การบริหารส่วนจังหวัดสระบุรี จะพิจารณาเห็นว่าผู้ยื่นเสนอรายนั้น มิใช่เป็นผู้ริเริ่มให้มีการกระทำความดังกล่าวและได้ให้ความร่วมมือเป็นประโยชน์ต่อการพิจารณาขององค์การบริหารส่วนจังหวัด สระบุรี

๔.๘ ผู้ยื่นข้อเสนอจะต้องปฏิบัติ ดังนี้

- (๑) ปฏิบัติตามเงื่อนไขที่ระบุไว้ในเอกสารประกวดราคาอิเล็กทรอนิกส์
- (๒) ราคาที่เสนอจะต้องเป็นราคาที่รวมภาษีมูลค่าเพิ่ม และภาษีอื่นๆ (ถ้ามี) รวมค่าใช้

จ่ายทั้งปวงไว้ด้วยแล้ว

- (๓) ผู้ยื่นข้อเสนอจะต้องลงทะเบียนเพื่อเข้าสู่กระบวนการเสนอราคา ตามวัน เวลา ที่

กำหนด

- (๔) ผู้ยื่นข้อเสนอจะถอนการเสนอราคาที่เสนอแล้วไม่ได้

- (๕) ผู้ยื่นข้อเสนอต้องศึกษาและทำความเข้าใจในระบบและวิธีการเสนอราคาด้วยวิธี

ประกวดราคาอิเล็กทรอนิกส์ ของกรมบัญชีกลางที่แสดงไว้ในเว็บไซต์ [www.gprocurement.go.th](http://www.gprocurement.go.th)

๔.๙ ผู้ยื่นข้อเสนอที่เป็นผู้ชนะการเสนอราคาต้องจัดทำแผนการใช้พัสดุที่ผลิตภายในประเทศ และแผนการใช้เหล็กที่ผลิตภายในประเทศ โดยยื่นให้หน่วยงานของรัฐภายใน ๖๐ วัน นับถัดจากวันลงนามในสัญญา

## ๕. หลักประกันการเสนอราคา

ผู้ยื่นข้อเสนอต้องวางหลักประกันการเสนอราคาพร้อมกับการเสนอราคาทางระบบการจัดซื้อจัดจ้างภาครัฐด้วยอิเล็กทรอนิกส์ โดยใช้หลักประกันอย่างหนึ่งอย่างใดดังต่อไปนี้ จำนวน ๗๙๔,๑๕๐.๐๐ บาท (เจ็ดแสนเก้าหมื่นสี่พันหนึ่งร้อยห้าสิบบาทถ้วน)

๕.๑ เช็คหรือตราพท์ที่ธนาคารเซ็นส่งจ่าย ซึ่งเป็นเช็คหรือตราพท์ลงวันที่ที่ใช้เช็คหรือตราพท์นั้นชำระต่อเจ้าหน้าที่ในวันที่ยื่นข้อเสนอ หรือก่อนวันนั้นไม่เกิน ๓ วันทำการ

๕.๒ หนังสือคำประกันอิเล็กทรอนิกส์ของธนาคารภายในประเทศตามแบบที่คณะกรรมการนโยบายกำหนด

๕.๓ พันธบัตรรัฐบาลไทย

๕.๔ หนังสือคำประกันของบริษัทเงินทุนหรือบริษัทเงินทุนหลักทรัพย์ที่ได้รับอนุญาตให้ประกอบกิจการเงินทุนเพื่อการพาณิชย์และประกอบธุรกิจค้าประกันตามประกาศของธนาคารแห่งประเทศไทย ตามรายชื่อบริษัทเงินทุนที่ธนาคารแห่งประเทศไทยแจ้งเวียนให้ทราบ โดยอนุโลมให้ใช้ตามตัวอย่างหนังสือคำประกันของธนาคารที่คณะกรรมการนโยบายกำหนด

กรณีที่ยื่นข้อเสนอนำเข้าหรือตราพท์ที่ธนาคารส่งจ่ายหรือพันธบัตรรัฐบาลไทยหรือหนังสือคำประกันของบริษัทเงินทุนหรือบริษัทเงินทุนหลักทรัพย์ มาวางเป็นหลักประกันการเสนอราคาจะต้องส่งต้นฉบับเอกสารดังกล่าวมาให้องค์การบริหารส่วนจังหวัดสระบุรีตรวจสอบความถูกต้องในวันที่ ๘ พฤษภาคม ๒๕๖๖ ระหว่างเวลา ๐๘.๓๐ น. ถึง ๑๖.๓๐ น.

กรณีที่ยื่นข้อเสนอที่ยื่นข้อเสนอในรูปแบบของ "กิจการร่วมค้า" ประสงค์จะใช้หนังสือคำประกันอิเล็กทรอนิกส์ของธนาคารในประเทศเป็นหลักประกันการเสนอราคาให้ระบุชื่อผู้เข้าร่วมค้ารายที่สัญญาร่วมค้ากำหนดให้เป็นผู้เข้ายื่นข้อเสนอกับหน่วยงานของรัฐเป็นผู้ยื่นข้อเสนอ

หลักประกันการเสนอราคาตามข้อนี้ องค์กรการบริหารส่วนจังหวัดสระบุรีจะคืนให้ผู้ยื่นข้อเสนอหรือผู้ค้าประกันภายใน ๑๕ วัน นับถัดจากวันที่องค์กรการบริหารส่วนจังหวัดสระบุรีได้พิจารณาเห็นชอบรายงานผลคัดเลือกผู้ชนะการประกวดราคาเรียบร้อยแล้ว เว้นแต่ผู้ยื่นข้อเสนอรายที่คัดเลือกไว้ซึ่งเสนอราคาต่ำสุดหรือได้คะแนนรวมสูงสุดไม่เกิน ๓ ราย ให้คืนได้ต่อเมื่อได้ทำสัญญาหรือข้อตกลง หรือผู้ยื่นข้อเสนอได้พ้นจากข้อผูกพันแล้ว

การคืนหลักประกันการเสนอราคา ไม่ว่าในกรณีใด ๆ จะคืนให้โดยไม่มีดอกเบี้ย

## ๖. หลักเกณฑ์และสิทธิในการพิจารณา

๖.๑ การพิจารณาผลการยื่นข้อเสนอประกวดราคาอิเล็กทรอนิกส์ครั้งนี้ องค์กรการบริหารส่วนจังหวัดสระบุรีจะพิจารณาตัดสินโดยใช้หลักเกณฑ์ ราคา

๖.๒ การพิจารณาผู้ชนะการยื่นข้อเสนอ

กรณีใช้หลักเกณฑ์ราคาในการพิจารณาผู้ชนะการยื่นข้อเสนอ องค์กรการบริหารส่วนจังหวัดสระบุรี จะพิจารณาจาก ราคารวม

๖.๓ หากผู้ยื่นข้อเสนอรายใดมีคุณสมบัติไม่ถูกต้องตามข้อ ๒ หรือยื่นหลักฐานการยื่นข้อเสนอไม่ถูกต้อง หรือไม่ครบถ้วนตามข้อ ๓ หรือยื่นข้อเสนอไม่ถูกต้องตามข้อ ๔ แล้ว คณะกรรมการพิจารณาผล การประกวดราคาอิเล็กทรอนิกส์จะไม่รับพิจารณาข้อเสนอของผู้ยื่นข้อเสนอรายนั้น เว้นแต่ผู้ยื่นข้อเสนอรายใดเสนอเอกสารทางเทคนิคหรือรายละเอียดคุณลักษณะเฉพาะของพัสดุที่จะจ้างไม่ครบถ้วน หรือเสนอรายละเอียดแตกต่างไปจากเงื่อนไขที่องค์กรการบริหารส่วนจังหวัดสระบุรีกำหนดไว้ในประกาศและเอกสารประกวดราคาอิเล็กทรอนิกส์ ในส่วนที่มีใช้สาระสำคัญและความแตกต่างนั้น ไม่มีผลทำให้เกิดการได้เปรียบเสียเปรียบต่อผู้ยื่นข้อเสนอรายอื่น หรือเป็นการผิดพลาดเล็กน้อย คณะกรรมการฯ อาจพิจารณาผ่อนปรนการตัดสินสิทธิผู้ยื่นข้อเสนอรายนั้น



๖.๔ องค์การบริหารส่วนจังหวัดสระบุรีสงวนสิทธิไม่พิจารณาข้อเสนอของผู้ยื่นข้อเสนอโดย  
ไม่มีการผ่อนผัน ในกรณีดังต่อไปนี้

(๑) ไม่ปรากฏชื่อผู้ยื่นข้อเสนอรายนั้นในบัญชีรายชื่อผู้รับเอกสารประกวดราคา  
อิเล็กทรอนิกส์ทางระบบจัดซื้อจัดจ้างด้วยอิเล็กทรอนิกส์ หรือบัญชีรายชื่อผู้ซื้อเอกสารประกวดราคาอิเล็กทรอนิกส์  
ทางระบบจัดซื้อจัดจ้างด้วยอิเล็กทรอนิกส์ ขององค์การบริหารส่วนจังหวัดสระบุรี

(๒) ไม่กรอกชื่อผู้ยื่นข้อเสนอในการเสนอราคาทางระบบจัดซื้อจัดจ้างด้วย  
อิเล็กทรอนิกส์

(๓) เสนอรายละเอียดแตกต่างไปจากเงื่อนไขที่กำหนดในเอกสารประกวดราคา  
อิเล็กทรอนิกส์ที่เป็นสาระสำคัญ หรือมีผลทำให้เกิดความได้เปรียบเสียเปรียบแก่ผู้ยื่นข้อเสนอรายอื่น

๖.๕ ในการตัดสินการประกวดราคาอิเล็กทรอนิกส์หรือในการทำสัญญา คณะกรรมการ  
พิจารณาผลการประกวดราคาอิเล็กทรอนิกส์หรือองค์การบริหารส่วนจังหวัดสระบุรี มีสิทธิให้ผู้ยื่นข้อเสนอชี้แจงข้อเท็จ  
จริงเพิ่มเติมได้ องค์การบริหารส่วนจังหวัดสระบุรีมีสิทธิที่จะไม่รับข้อเสนอ ไม่รับราคา หรือไม่ทำสัญญา หากข้อเท็จ  
จริงดังกล่าวไม่เหมาะสมหรือไม่ถูกต้อง

๖.๖ องค์การบริหารส่วนจังหวัดสระบุรีทรงไว้ซึ่งสิทธิที่จะไม่รับราคาต่ำสุด หรือราคาหนึ่ง  
ราคาใด หรือราคาที่เสนอทั้งหมดก็ได้ และอาจพิจารณาเลือกจ้างในจำนวน หรือขนาด หรือเฉพาะรายการหนึ่ง  
รายการใด หรืออาจจะยกเลิก การประกวดราคาอิเล็กทรอนิกส์โดยไม่พิจารณาจัดจ้างเลยก็ได้ สุดแต่จะพิจารณา ทั้งนี้  
เพื่อประโยชน์ของทางราชการเป็นสำคัญ และให้ถือว่าการตัดสินขององค์การบริหารส่วนจังหวัดสระบุรีเป็นเด็ดขาดผู้  
ยื่นข้อเสนอจะเรียกร้องค่าใช้จ่าย หรือค่าเสียหายใดๆ มิได้ รวมทั้ง องค์การบริหารส่วนจังหวัดสระบุรีจะพิจารณา  
ยกเลิกการประกวดราคาอิเล็กทรอนิกส์และลงโทษผู้ยื่นข้อเสนอเป็นผู้ทำงาน ไม่ว่าจะเป็นผู้ยื่นข้อเสนอที่ได้รับการคัด  
เลือกหรือไม่ก็ตาม หากมีเหตุที่เชื่อได้ว่ายื่นข้อเสนอกระทำการโดยไม่สุจริต เช่น การเสนอเอกสารอันเป็นเท็จ หรือ  
ใช้ชื่อบุคคลธรรมดา หรือนิติบุคคลอื่นมาเสนอราคาแทน เป็นต้น

ในกรณีที่ผู้ยื่นข้อเสนอรายที่เสนอราคาต่ำสุด เสนอราคาต่ำจนคาดหมายได้ว่าไม่อาจดำเนิน  
งานตามเอกสารประกวดราคาอิเล็กทรอนิกส์ได้ คณะกรรมการพิจารณาผลการประกวดราคาอิเล็กทรอนิกส์หรือ  
องค์การบริหารส่วนจังหวัดสระบุรี จะให้ผู้ยื่นข้อเสนอชี้แจงและแสดงหลักฐานที่ทำให้เชื่อได้ว่าผู้ยื่นข้อเสนอ  
สามารถดำเนินงานตามเอกสารประกวดราคาอิเล็กทรอนิกส์ให้เสร็จสมบูรณ์ หากคำชี้แจงไม่เป็นที่รับฟังได้ องค์การ  
บริหารส่วนจังหวัดสระบุรี มีสิทธิที่จะไม่รับข้อเสนอหรือไม่รับราคาของผู้ยื่นข้อเสนอรายนั้น ทั้งนี้ผู้ยื่นข้อเสนอดังกล่าว  
ไม่มีสิทธิเรียกร้องค่าใช้จ่ายหรือค่าเสียหายใดๆ จากองค์การบริหารส่วนจังหวัดสระบุรี

๖.๗ ก่อนลงนามในสัญญา องค์การบริหารส่วนจังหวัดสระบุรี อาจประกาศยกเลิกการ  
ประกวดราคาอิเล็กทรอนิกส์ หากปรากฏว่ามีการกระทำที่เข้าลักษณะผู้ยื่นข้อเสนอที่ชนะการประกวดราคาหรือที่ได้  
รับการคัดเลือกมีผลประโยชน์ร่วมกัน หรือมีส่วนได้เสียกับผู้ยื่นข้อเสนอรายอื่น หรือขัดขวางการแข่งขันอย่างเป็นธรรม  
หรือสมยอมกันกับผู้ยื่นข้อเสนอรายอื่น หรือเจ้าหน้าที่ในการเสนอราคา หรือสื่อว่ากระทำการทุจริตอื่นใดในการเสนอ  
ราคา

๖.๘ หากผู้ยื่นข้อเสนอซึ่งเป็นผู้ประกอบการ SMEs เสนอราคาสูงกว่าราคาต่ำสุดของผู้ยื่นข้อเสนอรายอื่นที่ไม่เกินร้อยละ ๑๐ ให้หน่วยงานของรัฐจัดซื้อจัดจ้างจากผู้ประกอบการ SMEs ดังกล่าว โดยจัดเรียงลำดับผู้ยื่นข้อเสนอซึ่งเป็นผู้ประกอบการ SMEs ซึ่งเสนอราคาสูงกว่าราคาต่ำสุดของผู้ยื่นข้อเสนอรายอื่นไม่เกินร้อยละ ๑๐ ที่จะเรียกมาทำสัญญาไม่เกิน ๓ ราย

ผู้ยื่นข้อเสนอที่เป็นกิจการร่วมค้าที่จะได้สิทธิตามวรรคหนึ่ง ผู้เข้าร่วมค้าทุกรายจะต้อง

เป็นผู้ประกอบการ SMEs

ทั้งนี้ ผู้ประกอบการ SMEs ที่จะได้แต้มต่อด้านราคาตามวรรคหนึ่ง จะต้องมิว่างเงินสัญญาสะสมตามปีปฏิทินรวมกับราคาที่เสนอในครั้งนี้แล้ว มีมูลค่ารวมกันไม่เกินมูลค่าของรายได้ตามขนาดที่ขึ้นทะเบียนไว้กับ สสว.

๖.๙ หากผู้ยื่นข้อเสนอซึ่งมิใช่ผู้ประกอบการ SMEs แต่เป็นบุคคลธรรมดาที่ถือสัญชาติไทยหรือนิติบุคคลที่จัดตั้งขึ้นตามกฎหมายไทยเสนอราคาสูงกว่าราคาต่ำสุดของผู้ยื่นข้อเสนอซึ่งเป็นผู้ประกอบการที่มีได้ถือสัญชาติไทยหรือนิติบุคคลที่จัดตั้งขึ้นตามกฎหมายของต่างประเทศไม่เกินร้อยละ ๓ ให้หน่วยงานของรัฐจัดซื้อหรือจัดจ้างจากผู้ยื่นข้อเสนอซึ่งเป็นผู้ประกอบการที่ถือสัญชาติไทยหรือนิติบุคคลที่จัดตั้งขึ้นตามกฎหมายไทยดังกล่าว

ผู้ยื่นข้อเสนอที่เป็นกิจการร่วมค้าที่จะได้สิทธิตามวรรคหนึ่ง ผู้เข้าร่วมค้าทุกรายจะต้องเป็นผู้ประกอบการที่เป็นบุคคลธรรมดาที่ถือสัญชาติไทยหรือนิติบุคคลที่จัดตั้งขึ้นตามกฎหมายไทย

## ๗. การทำสัญญาจ้างก่อสร้าง

ผู้ชนะการประกวดราคาอิเล็กทรอนิกส์จะต้องทำสัญญาจ้างตามแบบสัญญา ดังระบุในข้อ ๑.๓ หรือทำข้อตกลงเป็นหนังสือกับองค์การบริหารส่วนจังหวัดสระบุรี ภายใน ๗ วัน นับถัดจากวันที่ได้รับแจ้ง และจะต้องวางหลักประกันสัญญาเป็นจำนวนเงินเท่ากับร้อยละ ๕ ของราคาค่าจ้างที่ประกวดราคาอิเล็กทรอนิกส์ ให้องค์การบริหารส่วนจังหวัดสระบุรียึดถือไว้ในขณะทำสัญญาโดยใช้หลักประกันอย่างหนึ่งอย่างใด ดังต่อไปนี้

๗.๑ เงินสด

๗.๒ เช็คหรือตราพท์ที่ธนาคารเซ็นส่งจ่าย ซึ่งเป็นเช็คหรือตราพท์ลงวันที่ที่ใช้เช็คหรือตราพท์นั้น ชำระต่อเจ้าหน้าที่ในวันทำสัญญา หรือก่อนวันนั้นไม่เกิน ๓ วันทำการ

๗.๓ หนังสือค้ำประกันของธนาคารภายในประเทศ ตามตัวอย่างที่คณะกรรมการนโยบายกำหนด ดังระบุในข้อ ๑.๔ (๒) หรือจะเป็นหนังสือค้ำประกันอิเล็กทรอนิกส์ตามวิธีการที่กรมบัญชีกลางกำหนด

๗.๔ หนังสือค้ำประกันของบริษัทเงินทุน หรือบริษัทเงินทุนหลักทรัพย์ที่ได้รับอนุญาตให้ประกอบกิจการเงินทุนเพื่อการพาณิชย์และประกอบธุรกิจค้ำประกันตามประกาศของธนาคารแห่งประเทศไทย ตามรายชื่อบริษัทเงินทุนที่ธนาคารแห่งประเทศไทยแจ้งเวียนให้ทราบ โดยอนุโลมให้ใช้ตามตัวอย่างหนังสือค้ำประกันของธนาคารที่คณะกรรมการนโยบายกำหนด ดังระบุในข้อ ๑.๔ (๒)

๗.๕ พันธบัตรรัฐบาลไทย

หลักประกันนี้จะคืนให้ โดยไม่มีดอกเบี้ยภายใน ๑๕ วันนับถัดจากวันที่ผู้ชนะการประกวดราคาอิเล็กทรอนิกส์ (ผู้รับจ้าง) พ้นจากข้อผูกพันตามสัญญาจ้างแล้ว

## ๘. ค่าจ้างและการจ่ายเงิน

องค์การบริหารส่วนจังหวัดสระบุรีจะจ่ายค่าจ้างซึ่งได้รวมภาษีมูลค่าเพิ่ม ตลอดจนภาษีอื่น ๆ และค่าใช้จ่ายทั้งปวงแล้ว โดยถือราคาเหมารวมเป็นเกณฑ์ และกำหนดการจ่ายเงินเป็น จำนวน ๒ งวด ดังนี้

งวดที่ ๑ เป็นจำนวนเงินในอัตราร้อยละ ๑๐ ของค่าจ้าง เมื่อผู้รับจ้างได้ปฏิบัติงาน เมื่อผู้รับจ้างดำเนินการ ดังนี้ งานดินคันทาง ประกอบด้วย -งานปรับเกลี่ยแต่งไหล่ทาง ทั้งหมดแล้วเสร็จ งานโครงสร้างทาง ประกอบด้วย -งานหินคลุกปรับระดับ, งาน Pavement In Place Recycling ทั้งหมดแล้วเสร็จ ให้แล้วเสร็จภายใน ๖๐ วัน

งวดสุดท้าย เป็นจำนวนเงินในอัตราร้อยละ ๙๐ ของค่าจ้าง เมื่อผู้รับจ้างได้ปฏิบัติงาน งานผิวทาง และงานผิวทางเชื่อม, ไหล่ทาง - งาน Prime Coat ,งาน Tack Coat งานผิว Asphaltic Concrete ทั้งหมดแล้วเสร็จ -เก็บทำความสะอาดสถานที่ก่อสร้างให้เป็นระเบียบเรียบร้อย , ติดตั้งเครื่องหมายจราจร,ป้ายโครงการ และคณะกรรมการตรวจรับพัสดุได้ตรวจรับไว้เป็นที่เรียบร้อยแล้ว ให้แล้วเสร็จเรียบร้อยตามสัญญาหรือข้อตกลงจ้างเป็นหนังสือ รวมทั้งทำสถานที่ก่อสร้างให้สะอาดเรียบร้อย

## ๙. อัตราค่าปรับ

ค่าปรับตามสัญญาจ้างแนบท้ายเอกสารประกวดราคาอิเล็กทรอนิกส์นี้ หรือข้อตกลงจ้างเป็นหนังสือจะกำหนด ดังนี้

๙.๑ กรณีที่ผู้รับจ้างนำงานที่รับจ้างไปจ้างช่วงให้ผู้อื่นทำอีกทอดหนึ่งโดยไม่ได้รับอนุญาตจากองค์การบริหารส่วนจังหวัดสระบุรี จะกำหนดค่าปรับสำหรับการฝ่าฝืนดังกล่าวเป็นจำนวนร้อยละ ๑๐.๐๐ ของวงเงินของงานจ้างช่วงนั้น

๙.๒ กรณีที่ผู้รับจ้างปฏิบัติผิดสัญญาจ้างก่อสร้าง นอกเหนือจากข้อ ๙.๑ จะกำหนดค่าปรับเป็นรายวันเป็นจำนวนเงินตายตัวในอัตราร้อยละ ๐.๒๕ ของราคางานจ้าง

## ๑๐. การรับประกันความชำรุดบกพร่อง

ผู้ชนะการประกวดราคาอิเล็กทรอนิกส์ซึ่งได้ทำสัญญาจ้าง ตามแบบ ดังระบุในข้อ ๑.๓ หรือข้อตกลงจ้างเป็นหนังสือแล้วแต่กรณี จะต้องรับประกันความชำรุดบกพร่องของงานจ้างที่เกิดขึ้นภายในระยะเวลา ไม่น้อยกว่า ๒ ปี นับถัดจากวันที่องค์การบริหารส่วนจังหวัดสระบุรีได้รับมอบงาน โดยต้องบริหารจัดการซ่อมแซมแก้ไขให้ใช้การได้ดีดังเดิมภายใน ๑๕ วัน นับถัดจากวันที่ได้รับแจ้งความชำรุดบกพร่อง

## ๑๑. ข้อสงวนสิทธิในการยื่นข้อเสนอและอื่น ๆ

๑๑.๑ เงินค่าจ้างสำหรับงานจ้างครั้งนี้ ได้มาจากเงินงบประมาณประจำปี พ.ศ. ๒๕๖๖

การลงนามในสัญญาจะกระทำต่อเมื่อ องค์การบริหารส่วนจังหวัดสระบุรีได้รับอนุมัติเงินค่าก่อสร้างจากเงินงบประมาณประจำปี พ.ศ. ๒๕๖๖

๑๑.๒ เมื่อองค์การบริหารส่วนจังหวัดสระบุรีได้คัดเลือกผู้ยื่นข้อเสนอรายใดให้เป็นผู้รับจ้าง และได้ตกลงจ้าง ตามการประกวดราคาอิเล็กทรอนิกส์แล้ว ถ้าผู้รับจ้างจะต้องสั่งหรือนำสิ่งของมาเพื่องานจ้างดังกล่าว เข้ามาจากต่างประเทศ และของนั้นต้องนำเข้ามาโดยทางเรือในเส้นทางที่มีเรือไทยเดินอยู่ และสามารถให้บริการรับขน

ได้ตามที่รัฐมนตรีว่าการกระทรวงคมนาคมประกาศกำหนด ผู้ยื่นข้อเสนอซึ่งเป็นผู้รับจ้างจะต้องปฏิบัติตามกฎหมายว่าด้วยการส่งเสริมการพาณิชย์นาวิ ดังนี้

(๑) แจกการส่งหรือนำสิ่งของดังกล่าวเข้ามาจากต่างประเทศต่อกรมเจ้าท่า ภายใน ๗ วัน นับตั้งแต่วันที่ผู้รับจ้างส่งหรือซื้อของจากต่างประเทศ เว้นแต่เป็นของที่รัฐมนตรีว่าการกระทรวงคมนาคมประกาศยกเว้นให้บรรทุกโดยเรืออื่นได้

(๒) จัดการให้สิ่งของดังกล่าวบรรทุกโดยเรือไทย หรือเรือที่มีสิทธิเช่นเดียวกับเรือไทย จากต่างประเทศมายังประเทศไทย เว้นแต่จะได้รับอนุญาตจากกรมเจ้าท่า ให้บรรทุกสิ่งของนั้น โดยเรืออื่นที่มีใช่เรือไทย ซึ่งจะต้องได้รับอนุญาตเช่นนั้นก่อนบรรทุกของลงเรืออื่น หรือเป็นของที่รัฐมนตรีว่าการกระทรวงคมนาคมประกาศยกเว้นให้บรรทุกโดยเรืออื่น

(๓) ในกรณีที่ไม่ปฏิบัติตาม (๑) หรือ (๒) ผู้รับจ้างจะต้องรับผิดชอบตามกฎหมายว่าด้วยการส่งเสริมการพาณิชย์นาวิ

๑๑.๓ ผู้ยื่นข้อเสนอซึ่งองค์การบริหารส่วนจังหวัดสระบุรีได้คัดเลือกแล้ว ไม่ไปทำสัญญาหรือข้อตกลงจ้างเป็นหนังสือภายในเวลาที่กำหนดตั้งระบุไว้ในข้อ ๗ องค์การบริหารส่วนจังหวัดสระบุรีจะริบหลักประกันการยื่นข้อเสนอ หรือเรียกจากผู้ออกหนังสือค้ำประกัน การยื่นข้อเสนอทันที และอาจพิจารณาเรียกชดเชยความเสียหายอื่น (ถ้ามี) รวมทั้งจะพิจารณาให้เป็นผู้ทำงาน ตามระเบียบกระทรวงการคลังว่าด้วยการจัดซื้อจัดจ้างและการบริหารพัสดุภาครัฐ

๑๑.๔ องค์การบริหารส่วนจังหวัดสระบุรีสงวนสิทธิ์ที่จะแก้ไขเพิ่มเติมเงื่อนไข หรือข้อกำหนดในแบบสัญญาหรือข้อตกลงจ้างเป็นหนังสือให้เป็นไปตามความเห็นของสำนักงานอัยการสูงสุด (ถ้ามี)

๑๑.๕ ในกรณีที่เอกสารแนบท้ายเอกสารประกวดราคาอิเล็กทรอนิกส์นี้ มีความขัดหรือแย้งกัน ผู้ยื่นข้อเสนอจะต้องปฏิบัติตามคำวินิจฉัยขององค์การบริหารส่วนจังหวัดสระบุรี คำวินิจฉัยดังกล่าวให้ถือเป็นที่สุด และผู้ยื่นข้อเสนอไม่มีสิทธิเรียกร้องค่าใช้จ่ายใดๆ เพิ่มเติม

๑๑.๖ องค์การบริหารส่วนจังหวัดสระบุรี อาจประกาศยกเลิกการจัดจ้างในกรณีต่อไปนี้ได้ โดยที่ผู้ยื่นข้อเสนอจะเรียกร้องค่าเสียหายใดๆ จากองค์การบริหารส่วนจังหวัดสระบุรีไม่ได้

(๑) องค์การบริหารส่วนจังหวัดสระบุรีไม่ได้รับการจัดสรรเงินที่จะใช้ในการจัดจ้างหรือได้รับจัดสรรแต่ไม่เพียงพอที่จะทำการจัดจ้างครั้งนี้ต่อไป

(๒) มีการกระทำที่เข้าลักษณะผู้ยื่นข้อเสนอที่ชนะการจัดจ้างหรือที่ได้รับการคัดเลือกมีผลประโยชน์ร่วมกัน หรือมีส่วนได้เสียกับผู้ยื่นเสนอรายอื่น หรือขัดขวางการแข่งขันอย่างเป็นธรรมหรือสมยอมกันกับผู้ยื่นเสนอรายอื่น หรือเจ้าหน้าที่ในการเสนอราคา หรือส่อว่ากระทำการทุจริตอื่นใดในการเสนอราคา

(๓) การทำการจัดจ้างครั้งนี้ต่อไปอาจก่อให้เกิดความเสียหายแก่องค์การบริหารส่วนจังหวัดสระบุรี หรือกระทบต่อประโยชน์สาธารณะ

(๔) กรณีอื่นในทำนองเดียวกับ (๑) (๒) หรือ (๓) ตามที่กำหนดในกฎกระทรวงซึ่งออกตามความในกฎหมายว่าด้วยการจัดซื้อจัดจ้างและการบริหารพัสดุภาครัฐ

## ๑๒. การปรับราคาค่างานก่อสร้าง

การปรับราคาค่างานก่อสร้างตามสูตรการปรับราคาดังระบุในข้อ ๑.๕ จะนำมาใช้ในกรณีที่ ค่างานก่อสร้างลดลงหรือเพิ่มขึ้น โดยวิธีการต่อไปนี้

ตามเงื่อนไข หลักเกณฑ์ สูตรและวิธีคำนวณที่ใช้กับสัญญาแบบปรับราคาได้ตามมติคณะรัฐมนตรี เมื่อวันที่ ๒๒ สิงหาคม ๒๕๓๒ เรื่อง การพิจารณาช่วยเหลือผู้ประกอบการอาชีพงานก่อสร้าง ตามหนังสือสำนักเลขาธิการ คณะรัฐมนตรี ที่ นร ๐๒๐๓/ว ๑๐๙ ลงวันที่ ๒๔ สิงหาคม ๒๕๓๒

สูตรการปรับราคา (สูตรค่า K) จะต้องคงที่ที่ระดับที่กำหนดไว้ในวันแล้วเสร็จตามที่กำหนดไว้ในสัญญา หรือภายในระยะเวลาที่องค์การบริหารส่วนจังหวัดสระบุรีได้ขยายออกไป โดยจะใช้สูตรของทางราชการที่ได้ระบุในข้อ ๑.๕ ดังนี้

$$K ๒.๑ = ๐.๓๐ + ๐.๑๐ * It / I๐ + ๐.๔๐ * Et / E๐ + ๐.๒๐ * Ft / F๐$$

$$K ๓.๑ = ๐.๓๐ + ๐.๔๐ * At / A๐ + ๐.๒๐ * Et / E๐ + ๐.๑๐ * Ft / F๐$$

$$K ๓.๓ = ๐.๓๐ + ๐.๑๐ * Mt / M๐ + ๐.๔๐ * At / A๐ + ๐.๑๐ * Et / E๐ + ๐.๑๐ * Ft / F๐$$

## ๑๓. มาตรฐานฝีมือช่าง

เมื่อองค์การบริหารส่วนจังหวัดสระบุรีได้คัดเลือกผู้ยื่นข้อเสนอรายใดให้เป็นผู้รับจ้างและได้ตกลงจ้างก่อสร้างตามประกาศนี้แล้ว ผู้ยื่นข้อเสนอจะต้องตกลงว่าในการปฏิบัติงานก่อสร้างดังกล่าว ผู้เสนอราคาจะต้องมี และใช้ผู้มีวุฒิปับัตรระดับ ปวช. ปวส. และปวท. หรือเทียบเท่าจากสถาบันการศึกษาที่ ก.พ. รับรองให้เข้ารับราชการได้ในอัตราไม่ต่ำกว่าร้อยละ ๑๐ ของแต่ละ สาขาช่างแต่ละจะต้องมีจำนวนช่างอย่างน้อย ๑ คน ในแต่ละสาขาช่าง ดังต่อไปนี้

๑๓.๑ ช่างก่อสร้าง หรือช่างโยธา

## ๑๔. การปฏิบัติตามกฎหมายและระเบียบ

ในระหว่างระยะเวลาการก่อสร้าง ผู้ยื่นข้อเสนอที่ได้รับการคัดเลือกให้เป็นผู้รับจ้างต้องปฏิบัติตามหลักเกณฑ์ที่กฎหมายและระเบียบได้กำหนดไว้โดยเคร่งครัด

## ๑๕. การประเมินผลการปฏิบัติงานของผู้ประกอบการ

องค์การบริหารส่วนจังหวัดสระบุรี สามารถนำผลการปฏิบัติงานแล้วเสร็จตามสัญญาของผู้ยื่นข้อเสนอที่ได้รับการคัดเลือกให้เป็นผู้รับจ้างเพื่อนำมาประเมินผลการปฏิบัติงานของผู้ประกอบการ

ทั้งนี้ หากผู้ยื่นข้อเสนอที่ได้รับการคัดเลือกไม่ผ่านเกณฑ์ที่กำหนดจะถูกระงับการยื่นข้อเสนอหรือทำสัญญากับองค์การบริหารส่วนจังหวัดสระบุรี ไว้ชั่วคราว

องค์การบริหารส่วนจังหวัดสระบุรี





# บันทึกข้อความ

ส่วนราชการ สำนักช่าง ส่วนควบคุมการก่อสร้าง ฝ่ายสำรวจ โทร ๐-๓๖๒๑-๒๕๔๓

ที่ สป ๕๑๐๐๕.๑/๑๖๒๓

วันที่ ๒๙ มีนาคม ๒๕๖๖



เรื่อง ขออนุมัติกำหนดราคากลางงานก่อสร้าง

เรียน นายกองค้การบริหารส่วนจังหวัดสระบุรี

ตามคำสั่งองค์การบริหารส่วนจังหวัดสระบุรี ที่ ๔๔๘/๒๕๖๖ ลงวันที่ ๑๗ มีนาคม ๒๕๖๖ เรื่อง แต่งตั้งคณะกรรมการกำหนดราคากลาง สำหรับการประกวดราคาจ้างก่อสร้างปรับปรุงถนนลาดยางสายบ่อมะแพน - คลองม่วง หมู่ที่ ๑,๒ บ้านปากคลอง ตำบลพุด่าง อำเภอมวกเหล็ก จังหวัดสระบุรี ด้วยวิธีประกวดราคาอิเล็กทรอนิกส์ (e-bidding) เพื่อดำเนินการตามระเบียบกระทรวงการคลังว่าด้วยการจัดซื้อจัดจ้างและการบริหารพัสดุภาครัฐ พ.ศ. ๒๕๖๐ นั้น

คณะกรรมการกำหนดราคากลาง ได้พิจารณากำหนดราคากลางโครงการดังกล่าวตามข้อบัญญัติองค์การบริหารส่วนจังหวัดสระบุรีประจำปีงบประมาณ พ.ศ. ๒๕๖๖ หน้า ๔๑๘ ซึ่งตั้งจ่ายไว้ ๑๕,๘๘๓,๐๐๐.- บาท โดยอ้างอิงราคาตามราคาวัสดุก่อสร้าง ของสำนักงานพาณิชย์จังหวัดสระบุรี และพาณิชย์กรุงเทพฯ ราคาในท้องถิ่นและหลักเกณฑ์การคำนวณราคากลางงานก่อสร้าง ของกรมบัญชีกลาง จำนวน ๑๕,๔๖๑,๐๕๒.๘๘ บาท (สิบห้าล้านสี่แสนหกหมื่นหนึ่งพันห้าสิบบาทแปดสิบแปดสตางค์)

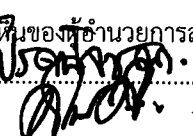
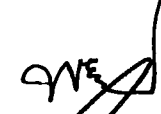
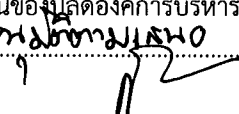
จึงเรียนมาเพื่อโปรดอนุมัติราคากลาง

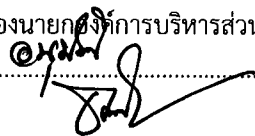
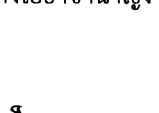
(ลงชื่อ)  (นายวรุฒ อยู่พันธ์) หัวหน้าฝ่ายช่างสุขาภิบาล	ประธานกรรมการ	ความคิดเห็นของผู้อำนวยการสำนักช่าง  (นายสุรศักดิ์ สมภักดี) ผู้อำนวยการสำนักช่าง
(ลงชื่อ)  (นายพรชัย แก้วบังวัน) วิศวกรโยธาชำนาญการพิเศษ (วช.)	กรรมการ	ความคิดเห็นของปลัดองค์การบริหารส่วนจังหวัด  (นางทิตยาพร เพชรประดับ)
(ลงชื่อ)  (นายมารุต ชาวสวน) วิศวกรโยธาชำนาญการพิเศษ (วช.)	กรรมการ	รองปลัดองค์การบริหารส่วนจังหวัดสระบุรี รักษาราชการแทน ปลัดองค์การบริหารส่วนจังหวัดสระบุรี
(ลงชื่อ)  (นายชัยภัทร คงสมอาจ) นายช่างโยธาชำนาญงาน	กรรมการ	ความคิดเห็นของนายกองค์การบริหารส่วนจังหวัดสระบุรี  (นายธนภฤต อัดทะสัมปณณะ)
(ลงชื่อ)  (นายชัยทัต ทัพทวี) นักผังเมืองปฏิบัติการ	กรรมการ	รองนายกองค์การบริหารส่วนจังหวัด ปฏิบัติราชการแทน นายกองค์การบริหารส่วนจังหวัดสระบุรี

ตารางแสดงวงเงินงบประมาณที่ได้รับจัดสรรและราคากลางในงานจ้างก่อสร้าง

1. ชื่อโครงการ

ประกวดราคาจ้างก่อสร้างปรับปรุงถนนลาดยาง สายบ่อมะแพน - คลองม่วง หมู่ที่ 1,2 บ้านปากคลอง ต.พุดำจาน  
อ.พระพุทธรบาท จ.สระบุรี ด้วยวิธีประกวดราคาอิเล็กทรอนิกส์ (e-bidding) / ปรับปรุงถนนลาดยาง สายบ่อมะแพน -  
คลองม่วง หมู่ที่ 1,2 บ้านปากคลอง ต.พุดำจาน อ.พระพุทธรบาท จ.สระบุรี

2. หน่วยงานเจ้าของโครงการ องค์การบริหารส่วนจังหวัดสระบุรี / องค์การบริหารส่วนจังหวัดสระบุรี

3. วงเงินงบประมาณที่ได้รับจัดสรร 15,883,000.00 บาท

4. ลักษณะงาน

โดยสังเขป ปรับปรุงถนนลาดยางแบบแอสฟัลท์ติกคอนกรีต (Asphaltic Concrete)

5. ราคากลางคำนวณ ณ วันที่ 29 มีนาคม 2566 เป็นเงิน 15,461,052.88 บาท

6. บัญชีประมาณการราคากลาง

6.1 แบบสรุปราคากลางงานทางสะพานและท่อเหลี่ยม

7. รายชื่อคณะกรรมการกำหนดราคากลาง

7.1 วรุต อยู่พันธ์ ประธานกรรมการกำหนดราคากลาง หัวหน้าฝ่ายช่างสุขาภิบาล

7.2 ชัยทัต ทัพทวี กรรมการกำหนดราคากลาง นักผังเมืองปฏิบัติการ

7.3 ชัยภัทร คงสมอาจ กรรมการกำหนดราคากลาง นายช่างโยธาชำนาญงาน

7.4 มารุต ชาวสวน กรรมการกำหนดราคากลาง วิศวกรโยธาชำนาญการพิเศษ (วช.)

7.5 พรชัย แก้วบังวัน กรรมการกำหนดราคากลาง วิศวกรโยธาชำนาญการพิเศษ (วช.)

วรุต อยู่พันธ์

30 มีนาคม 2566 11:53:07

แบบฟอร์มรายงานหรือสรุปราคากลางงานก่อสร้างทาง สะพาน และท่อเหลี่ยม

ชื่อโครงการ/งานก่อสร้าง ประมวลราคาจ้างก่อสร้างปรับปรุงถนนลาดยาง สายบ่อมะแฟน - คลองม่วง หมู่ที่ 1,2 บ้านปากคลอง ต.พุด่าง อ.พระพุทธบาท จ.สระบุรี ด้วยวิธีประกวดราคาอิเล็กทรอนิกส์ (e-bidding)

หน่วยงานเจ้าของโครงการ/งานก่อสร้าง องค์การบริหารส่วนจังหวัดสระบุรี/องค์การบริหารส่วนจังหวัดสระบุรี

ลำดับที่ตามสัญญา	รายการงานก่อสร้าง	หน่วย	จำนวน	ราคาต่อหน่วย	ราคาทุน	FN	ราคาต่อหน่วย X FN	ราคากลาง
1	1. งานรองพื้นทางและพื้นทาง (SUBBASE AND BASE COURSES) 1.1 งานดิน (EARTHWORK) 1.1.1 งานถมไปและขุดต่อ	ตร.ม.	25,500.00	117.77	4,513.50	1.3006	2.30	5,870.25
2	งานคอกา (CLEARING AND GRUBBING) 1.2 งานพื้นทาง (BASE COURSES) 1.2.1 งานพื้นทางหินคลุก (CRUSHED ROCK SOIL AGGREGATE TYPE BASE)	ลบ.ม.	1,020.000	115.58	117,891.60	1.3006	150.32	153,329.81
3	1.2.2 งานปรับปรุงชั้นทางเดิมในที่ขุดลึกเฉลี่ย 0.20 ม. (Pavement In Place Recycling) (ชั้นพื้นทางหินคลุก/กรวดไม่) 2. งานผิวทาง 2.1 งานผิวทาง (SURFACE COURSES) 2.1.1 งานโปรมิโด้ค และแมทคโด้ค (PRIME COAT & TACK COAT)	ตร.ม.	20,400.000	84.34	1,720,536.00	1.3006	109.69	2,237,729.12

พรชัย แก้วบั้งรับ

29 มีนาคม 2566 14:33:29

หน้า 1 จาก 5



แบบฟอร์มรายงานหรือสรุปราคากลางงานก่อสร้างทาง สะพาน และท่อเหลี่ยม

ชื่อโครงการ/งานก่อสร้าง ประการตราจากก่อสร้างปรับปรุงถนนลาดยาง สายบ่อแม่แพน - คลองม่วง หมู่ที่ 1,2 บ้านป่ากคคลอง ต.พุด่าง อ.พระพุทธบาท จ.สระบุรี ด้วยวิธีประกวดราคาอิเล็กทรอนิกส์ (e-bidding)

หน่วยงานเจ้าของโครงการ/งานก่อสร้าง องค์การบริหารส่วนจังหวัดสระบุรี/องค์การบริหารส่วนจังหวัดสระบุรี

ลำดับที่ ตามสัญญา	รายการงานก่อสร้าง	หน่วย	จำนวน	ราคาต่อหน่วย	ราคาทุน	FN	ราคาต่อหน่วย X FN	ราคากลาง
4	2.1.1.1 งานลาดแอสฟัลต์ไพริมโคต (PRIME COAT)(พื้นทางดินซีเมนต์หรือหินคลุกซีเมนต์) ครอบคลุมยาง EAP	ตร.ม.	15,300.000	31.16	476,748.00	1.3006	40.52	620,058.44
5	2.1.1.2 งานลาดแอสฟัลต์แทคโคต (TACK COAT)	ตร.ม.	15,300.000	15.33	234,549.00	1.3006	19.93	305,054.42
6	2.1.2.1 งานแอสฟัลต์คอนกรีต (ASPHALT CONCRETE)	ตร.ม.	15,300.000	267.08	4,086,324.00	1.3006	347.36	5,314,672.99
7	งานชั้นผิวทางแอสฟัลต์คอนกรีต หนา.....ซม. (ASPHALT CONCRETE WEARING COURSE) 3. งานผิวไหล่ทาง 3.1 งานผิวทาง (SURFACE COURSES)	ตร.ม.	15,300.000	163.58	2,502,774.00	1.3006	212.75	3,255,107.86

พรชัย แก้วง้วน

29 มีนาคม 2566 14:38:29

gwe

Sam

Besta

หน้า 2 จาก 5

แบบฟอร์มรายงานหรือสรุปราคากลางงานก่อสร้างทาง สะพาน และท่อเหลี่ยม

ชื่อโครงการ/งานก่อสร้าง: ประกาศราคาจ้างก่อสร้างปรับปรุงถนนลาดยาง สายบ่อมะแฟน - คลองม่วง หมู่ที่ 1,2 บ้านปากคลอง ต.พุด่าง อ.พระพุทธบาท จ.สระบุรี ด้วยวิธีประกวดราคาอิเล็กทรอนิกส์ (e-bidding)

หน่วยงานเจ้าของโครงการ/งานก่อสร้าง: องค์การบริหารส่วนจังหวัดสระบุรี/องค์การบริหารส่วนจังหวัดสระบุรี

ลำดับที่ ตามสัญญา	รายการงานก่อสร้าง	หน่วย	จำนวน	ราคาต่อหน่วย	ราคาทุน	FN	ราคาต่อหน่วย X FN	ราคากลาง
8	3.1.1 งานไปพรมโกลด์ และแทคโกลด์ (PRIME COAT & TACK COAT) 3.1.1.1 งานลาดแอสฟัลต์ไพรมโกลด์ (PRIME COAT) COAT) (พื้นทางดินซีเมนต์หรือหินคลุกซีเมนต์) กรณีซ้าย EAP	ตร.ม.	5,100,000	31.16	158,916.00	1.3006	40.52	206,686.14
9	3.1.1.2 งานลาดแอสฟัลต์แทคโกลด์ (TACK COAT) 3.1.2 งานแอสฟัลต์คอนกรีต (ASPHALT CONCRETE)	ตร.ม.	5,100,000	15.33	78,183.00	1.3006	19.93	101,684.80
10	3.1.2.1 งานชั้นรองผิวทางแอสฟัลต์คอนกรีต หนา...ซม. (ASPHALT CONCRETE BINDER COURSE)	ตร.ม.	5,100,000	267.08	1,362,108.00	1.3006	347.36	1,771,557.66
11	3.1.2.2 งานชั้นผิวทางแอสฟัลต์คอนกรีต หนา...ซม. (ASPHALT CONCRETE WEARING COURSE) 4. งานผิวทางเชื่อม	ตร.ม.	5,100,000	163.58	834,258.00	1.3006	212.75	1,085,035.95

พรชัย แก้วง้วน

29 มีนาคม 2566 14:33:29

WEL  
Koon

หน้า 3 จาก 5

**แบบฟอร์มรายงานหรือสรุปราคากลางงานก่อสร้างทาง สะพาน และท่อเหลี่ยม**

ชื่อโครงการ/งานก่อสร้าง: **ประกวดราคางานก่อสร้างปรับปรุงถนนลาดยาง สายอโสมพะมิตร - คลองม่วง หมู่ที่ 12 บ้านปากคลอง ต.พุด่าง อ.พระพุทธรบาท จ.สระบุรี ด้วยวิธีประกวดราคาอิเล็กทรอนิกส์ (e-bidding)**

หน่วยงานเจ้าของโครงการ/งานก่อสร้าง: **องค์การบริหารส่วนจังหวัดสระบุรี/องค์การบริหารส่วนจังหวัดสระบุรี**

ลำดับที่ ตามสัญญา	รายการงานก่อสร้าง	หน่วย	จำนวน	ราคาต่อหน่วย	ราคาทุน	FN	ราคาต่อหน่วย X FN	ราคากลาง
12	4.1 งานผิวทาง (SURFACE COURSES) 4.1.1 งานโพรมโคต และแทคโคต (PRIME COAT & TACK COAT) 4.1.1.1 งานลาดแอสฟัลต์โพรมโคต (PRIME COAT) COAT) พื้นทางดินซีเมนต์หรือหินคลุกซีเมนต์) กรณีขยาย EAP	ตร.ม.	200,000	31.16	6,232.00	1,3006	40.52	8,105.33
13	4.1.1.2 งานลาดแอสฟัลต์แทคโคต (TACK COAT) 4.1.2 งานแอสฟัลต์คอนกรีต (ASPHALT CONCRETE)	ตร.ม.	200,000	15.33	3,066.00	1,3006	19.93	3,987.63
14	4.1.2.1 งานชั้นรองผิวทางแอสฟัลต์คอนกรีต หนา.....ซม. (ASPHALT CONCRETE BINDER COURSE)	ตร.ม.	200,000	267.08	53,416.00	1,3006	347.36	69,472.84
15	4.1.2.2 งานชั้นผิวทางแอสฟัลต์คอนกรีต หนา.....ซม. (ASPHALT CONCRETE WEARING COURSE)	ตร.ม.	200,000	163.58	32,716.00	1,3006	212.75	42,550.42

พริชชัย แก้วบังวัน

29 มีนาคม 2566 14:33:29

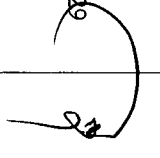



แบบฟอร์มรายงานหรือสรุปรายราคากลางงานก่อสร้างทาง สะพาน และท่อเหลี่ยม

ชื่อโครงการ/งานก่อสร้าง ปะการังราคาจากก่อสร้างปรับปรุงถนนลาดยาง สายบ่อมะแฟน - คลองม่วง หมู่ที่ 1,2 บ้านปากคลอง ต.พุด่าง อ.พระพุทธบาท จ.สระบุรี ด้วยวิธีประกวดราคาอิเล็กทรอนิกส์ (e-bidding)

หน่วยงานเจ้าของโครงการ/งานก่อสร้าง องค์การบริหารส่วนจังหวัดสระบุรี/องค์การบริหารส่วนจังหวัดสระบุรี

ลำดับที่ ตามสัญญา	รายการงานก่อสร้าง	หน่วย	จำนวน	ราคาต่อหน่วย	ราคาทุน	FN	ราคาต่อหน่วย X FN	ราคาตกลง
16	5. งานเครื่องหมាយบนผิวทาง 5.1 งานเบ็ดเตล็ด (MISCELLANEOUS) 5.1.1 งานตีเส้นจราจร (MARKINGS) 5.1.1.1 THERMOPLASTIC PAINT ระดับ 1(YELLOW & WHITE)	ตร.ม.	15,400.00	290.00	166,460.00	1.3006	377.17	216,497.87
17	5.2 งาน RUMBLE STRIPS	บพท./ตร.ม.	93.600	460.00	43,056.00	1.3006	598.27	55,998.63
18	5.3 ป้ายโครงการ(ป้ายเหล็ก)	ชุด	1.000	4,840.00	4,840.00	1.3006	6,294.90	6,294.90
19	5.4 เส้นหยุด	บพท./ตร.ม.	3.600	290.00	1,044.00	1.3006	377.17	1,357.82
รวมราคากลาง								15,461,052.88

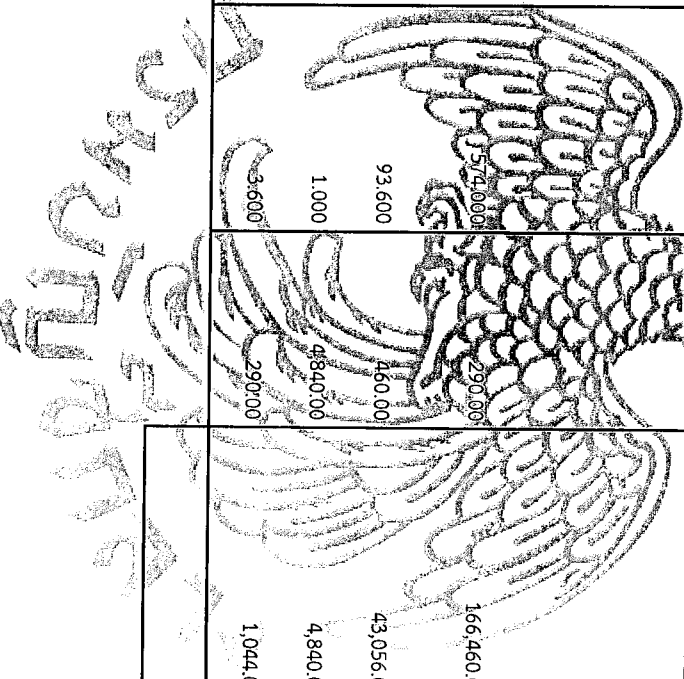

พรชัย แก้วบงวัน

29 มีนาคม 2566 14:33:29

*[Handwritten signature]*

*[Large handwritten mark]*

ONE

*[Handwritten signature]*

*[Handwritten signature]*

หน้า 5 จาก 5

แบบฟอร์มรายงานหรือสรุปราคากลางงานก่อสร้างทาง สะพาน และท่อเหลี่ยม

ชื่อโครงการ/งานก่อสร้าง      ประเภทราคาจากโครงสร้างปรุงรถถนนลาดยาง สายเบอมะแบน - คลองม่วง หมู่ที่ 1.2 บ้านปากคลอง ต.พุดจาน อ.พระพุทธบาท จ.สระบุรี ด้วยวิธีประกวดราคาอิเล็กทรอนิกส์ (e-bidding)

หน่วยงานเจ้าของโครงการ/งานก่อสร้าง      องค์การบริหารส่วนจังหวัดสระบุรี/องค์การบริหารส่วนจังหวัดสระบุรี

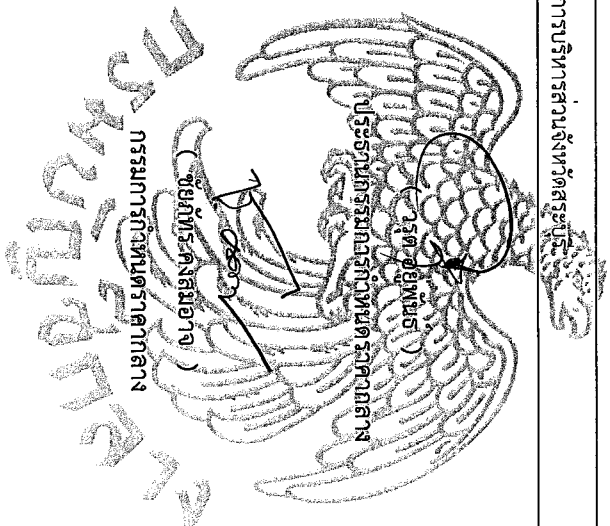

( ชัยทัต ทัพทวี )

กรรมการกำหนดราคากลาง

( พรชัย แก้วบั้งวัน )

กรรมการกำหนดราคากลาง

( มารุต ชาวสวน )

กรรมการกำหนดราคากลาง



## บันทึกข้อความ

ส่วนราชการ สำนักช่าง ส่วนควบคุมการก่อสร้าง ฝ่ายสำรวจ โทร. ๐-๓๖๒๑-๒๕๕๓

ที่ สป ๕๑๐๐๕.๑/๑๒๐๑

วันที่ ๒๗ มีนาคม ๒๕๖๖

เรื่อง รายงานขอความเห็นชอบการจัดทำแบบรูปรายการงานก่อสร้าง

เรียน นายกองค้การบริหารส่วนจังหวัดสระบุรี

ตามคำสั่งองค์การบริหารส่วนจังหวัดสระบุรี ที่ ๕๓๙/๒๕๖๖ ลงวันที่ ๑๖ มีนาคม ๒๕๖๖ เรื่อง แต่งตั้งคณะกรรมการจัดทำแบบรูปรายการงานก่อสร้าง โครงการปรับปรุงถนนลาดยาง สายบ่อมะแฟน - คลองม่วง หมู่ที่ ๑,๒ บ้านปากคลอง ตำบลพุด่าง อำเภอบึงสามพัน จังหวัดสระบุรี ตามข้อบัญญัติองค์การบริหารส่วนจังหวัดสระบุรี งบประมาณรายจ่ายประจำปีงบประมาณ พ.ศ.๒๕๖๖ หน้า ๕๑๘ นั้น

ขอเรียนว่า คณะกรรมการจัดทำแบบรูปรายการงานก่อสร้างฯ ได้ดำเนินการจัดทำแบบรูปรายการงานก่อสร้างโครงการดังกล่าวฯ เสร็จเรียบร้อยแล้ว รายละเอียดตามเอกสารที่แนบมาพร้อมนี้

จึงเรียนมาเพื่อโปรดพิจารณาให้ความเห็นชอบ แบบรูปรายการงานก่อสร้างฯ ดังกล่าว และลงนามในบันทึกฉบับนี้ แจกกองพัสดุและทรัพย์สินเพื่อพิจารณาดำเนินการต่อไป

ลงชื่อ.....ประธานกรรมการ

(นายฤชากร ทองทัย)

หัวหน้าฝ่ายออกแบบ

ลงชื่อ.....กรรมการ

(นายมารุต ชาวสวน)

วิศวกรโยธาชำนาญการพิเศษ (วช.)

ลงชื่อ.....กรรมการ

(นายพรชัย แก้วบังวัน)

วิศวกรโยธาชำนาญการพิเศษ (วช.)

ความเห็นของผู้อำนวยการสำนักช่าง

เพื่อโปรดพิจารณา

(นายสุรศักดิ์ สมภักดี)

ผู้อำนวยการสำนักช่าง

ความเห็นของปลัดองค์การบริหารส่วนจังหวัด

เพื่อโปรดพิจารณา

(นางทิตยาพร เพชรประดับ)

รองปลัดองค์การบริหารส่วนจังหวัด รักษาราชการแทน

ปลัดองค์การบริหารส่วนจังหวัดสระบุรี

ความคิดเห็นของผู้อำนวยการส่วนควบคุมการก่อสร้าง

เพื่อโปรดพิจารณา

(นายสรารุช อินสุข)

ผู้อำนวยการส่วนควบคุมการก่อสร้าง

ความคิดเห็นของนายกองค์การบริหารส่วนจังหวัดสระบุรี

เพื่อโปรดพิจารณา

(นายชนกฤต อัดทะสัมปณณะ)

รองนายกองค์การบริหารส่วนจังหวัด ปฏิบัติราชการแทน

นายกองค์การบริหารส่วนจังหวัดสระบุรี

รายละเอียดแบบรูปรายการงานก่อสร้าง  
โครงการปรับปรุงถนนลาดยาง สายป้อมมะแพน - คลองม่วง หมู่ที่ ๑,๒ บ้านปากคลอง ตำบลพุด่าง  
อำเภอพระพุทธบาท จังหวัดสระบุรี  
\*\*\*\*\*

๑. ชื่อโครงการ

ปรับปรุงถนนลาดยาง สายป้อมมะแพน - คลองม่วง หมู่ที่ ๑,๒ บ้านปากคลอง ตำบลพุด่าง  
อำเภอพระพุทธบาท จังหวัดสระบุรี

๒. วัตถุประสงค์

๑. เพื่อแก้ไขปัญหาความเดือดร้อนของประชาชน ซึ่งอาจเกิดอันตรายจากการสัญจรไปมาเนื่องจากสภาพผิวจราจรเสียหาย
๒. เพื่ออำนวยความสะดวกให้กับประชาชนที่ต้องการขนส่งสินค้าทางการเกษตร สินค้าทั่วไปออกไปจำหน่าย
๓. เพื่อเป็นการรองรับการขยายตัวของชุมชนเมืองที่กำลังจะเกิดขึ้นในอนาคต
๔. เพื่อสนับสนุนนโยบายรัฐบาลในการกระจายความเจริญของสังคมเมือง สังคมชนบท
๕. เพื่อส่งเสริมให้ประชาชนมีรายได้เพิ่มขึ้น

๓. รายละเอียดโครงการ

ปรับปรุงถนนลาดยางแบบแอสฟัลต์คอนกรีต (Asphalt Concrete) โดยวิธี Pavement In-Place Recycling สายป้อมมะแพน - คลองม่วง หมู่ที่ ๑,๒ บ้านปากคลอง ตำบลพุด่าง อำเภอพระพุทธบาท จังหวัดสระบุรี

- ช่วงที่ ๑ ขนาดผิวจราจรกว้าง ๖.๐๐ เมตร ยาว ๕๕๐ เมตร ไหล่ทางกว้างข้างละ ๑.๐๐ เมตร หนา ๐.๐๘ เมตร

- ช่วงที่ ๒ ขนาดผิวจราจรกว้าง ๖.๐๐ เมตร ยาว ๑,๙๖๐ เมตร ไหล่ทางกว้างข้างละ ๑.๐๐ เมตร หนา ๐.๐๘ เมตร หรือคิดเป็นพื้นที่ลาดยางรวมไม่น้อยกว่า ๒๐,๕๐๐ ตารางเมตร (ตามแบบแปลนขององค์การบริหารส่วนจังหวัดสระบุรี ที่ ๓๑/๖๕)

๔. งบประมาณ

ตามข้อบัญญัติองค์การบริหารส่วนจังหวัดสระบุรี ประจำปีงบประมาณ พ.ศ. ๒๕๖๖ หน้า ๔๑๘ จำนวนเงินตามโครงการ ๑๕,๘๘๓,๐๐๐.- บาท (สิบห้าล้านแปดแสนแปดหมื่นสามพันบาทถ้วน)

๕. คุณสมบัติผู้เสนอราคา

ผู้ยื่นข้อเสนอจะต้องมีคุณสมบัติ ดังต่อไปนี้

๕.๑ ผู้ยื่นข้อเสนอต้องมีผลงานก่อสร้างประเภทเดียวกันกับงานที่ประกวดราคาจ้างก่อสร้าง ในครั้งนี้ ในวงเงินไม่น้อยกว่า ๖,๓๐๐,๐๐๐.๐๐ บาท (หกล้านสามแสนบาทถ้วน) และเป็นผลงานที่เป็นคู่สัญญาโดยตรงกับหน่วยงานของรัฐ รัฐวิสาหกิจ หรือหน่วยงานเอกชนที่องค์การบริหารส่วนจังหวัดสระบุรีเชื่อถือ

๕.๒ ผู้ยื่นเสนอราคาต้องมีโรงงานผสมแอสฟัลต์คอนกรีต (Asphalt Concrete Mixing plant) ระยะขนส่งจากโรงงานผสมถึงกึ่งกลางของโครงการก่อสร้าง ต้องมีระยะทางไม่เกิน ๑๑๐ กิโลเมตร และต้องมีกำลังการผลิต (Rated Capacity) ไม่น้อยกว่า ๖๐ ตันต่อชั่วโมง หรือตามที่องค์การบริหารส่วนจังหวัดสระบุรีเห็นชอบ ทั้งนี้เพื่อให้ความสามารถควบคุมอุณหภูมิของส่วนผสมแอสฟัลต์คอนกรีตได้ และเพื่อให้เป็นไปตามมาตรฐานของกรมทางหลวงชนบท ภายหลังได้รับการคัดเลือกเป็นคู่สัญญา



/๕.๓ ผู้ยื่นข้อเสนอ...

๕.๓ ผู้ยื่นข้อเสนอ หากได้รับการคัดเลือกเป็นคู่สัญญา จะต้องนำวิศวกรโยธาควบคุมงานและช่างโยธาควบคุมงานมาแสดงตนต่อผู้ควบคุมงานขององค์การบริหารส่วนจังหวัดสระบุรี/ประธานกรรมการตรวจรับฯ ก่อนเข้าดำเนินการก่อสร้าง

๕.๔ ผู้ยื่นข้อเสนอต้องมีขีดความสามารถและความพร้อมด้านบุคลากร ด้านเครื่องจักร - เครื่องมือโรงงาน ตามรูปแบบรายการงานก่อสร้างกำหนด ภายหลังจากได้รับการคัดเลือกเป็นคู่สัญญา

๕.๕ ผู้ยื่นข้อเสนอที่ได้รับการคัดเลือกเป็นคู่สัญญาต้องใช้วัสดุประเภทวัสดุหรือครุภัณฑ์ที่จะใช้ในงานก่อสร้างเป็นวัสดุที่ผลิตภายในประเทศ โดยต้องใช้ไม่น้อยกว่าร้อยละ ๖๐ ของมูลค่าวัสดุที่จะใช้ในงานก่อสร้างทั้งหมดตามสัญญา และคู่สัญญาต้องจัดทำแผนการใช้วัสดุที่ผลิตภายในประเทศไม่น้อยกว่าร้อยละ ๖๐ ของมูลค่าวัสดุที่จะใช้ในงานก่อสร้างทั้งหมดตามสัญญา (ภาคผนวก ๑) โดยส่งให้องค์การบริหารส่วนจังหวัดสระบุรี ภายใน ๖๐ วัน นับถัดจากวันที่ได้ลงนามสัญญา

๕.๖ ผู้ยื่นข้อเสนอที่ได้รับการคัดเลือกเป็นคู่สัญญาต้องใช้เหล็กที่ผลิตภายในประเทศไม่น้อยกว่าร้อยละ ๙๐ ของปริมาณเหล็กที่ต้องใช้ทั้งหมดตามสัญญา และคู่สัญญาต้องจัดทำแผนการใช้เหล็กที่ผลิตภายในประเทศไม่น้อยกว่า ๙๐ ของปริมาณเหล็กที่ต้องใช้ทั้งหมดตามสัญญา (ภาคผนวก ๒) โดยส่งให้องค์การบริหารส่วนจังหวัดสระบุรี ภายใน ๖๐ วัน นับถัดจากวันที่ได้ลงนามสัญญา

## ๖. ระยะเวลาดำเนินการ

กำหนดให้ ระยะเวลาดำเนินการก่อสร้าง ๙๐ วัน

## ๗. หน่วยงานที่รับผิดชอบ

สำนักช่าง องค์การบริหารส่วนจังหวัดสระบุรี ตำบลดาวเรือง อำเภอเมืองสระบุรี จังหวัดสระบุรี

## ๘. การแบ่งงวดงาน

แบ่งจ่ายเป็น ๒ งวด ของงานจ้างทั้งหมด เมื่อผู้รับจ้าง ได้ดำเนินการปรับปรุงถนนลาดยางแบบแอสฟัลต์คอนกรีต (Asphalt Concrete) โดยวิธี Pavement In-Place Recycling สายบ่อมะแฟน - คลองม่วง หมู่ที่ ๑,๒ บ้านปากคลอง ตำบลพุด่าง อำเภอมะนัง จังหวัดสระบุรี ตามรายละเอียดที่กำหนด/สัญญาจ้าง

งวดที่ ๑ คิดเป็นเงินร้อยละ ๑๐ เมื่อผู้รับจ้างดำเนินการแล้วเสร็จดังรายการต่อไปนี้

งานดินคันทาง ประกอบด้วย

- งานปรับเกลี่ยแต่งไหล่ทาง ทั้งหมดแล้วเสร็จ

งานโครงสร้างทาง ประกอบด้วย

- งานหินคลุกปรับระดับ ,งาน Pavement In-Place Recycling, ทั้งหมดแล้วเสร็จ

(กำหนดเวลาแล้วเสร็จ ๖๐ วัน)

งวดที่ ๒ (งวดสุดท้าย) คิดเป็นเงินร้อยละ ๙๐ เมื่อผู้รับจ้างดำเนินการแล้วเสร็จดังรายการต่อไปนี้

งานผิวทาง และงานผิวทางเชื่อม ,ไหล่ทาง

- งาน Prime Coat , งาน Tack Coat งานผิว Asphaltic Concrete ทั้งหมดแล้วเสร็จ

- เก็บทำความสะอาด บริเวณสถานที่ก่อสร้างให้เป็นระเบียบเรียบร้อย, ติดตั้งเครื่องหมาย

จราจร, ป้ายโครงการหรือให้คณะกรรมการตรวจรับวัสดุได้ตรวจรับไว้เป็นที่เรียบร้อยแล้ว

(กำหนดเวลาแล้วเสร็จ ๓๐ วัน)





๙. คณะกรรมการจัดทำรูปแบบรายการงานก่อสร้าง

นายฤชากร ทองทัย	ตำแหน่ง หัวหน้าฝ่ายออกแบบ	ประธานกรรมการ
นายมารุต ชาวสวน	ตำแหน่ง วิศวกรโยธาชำนาญการพิเศษ (วช.)	กรรมการ
นายพรชัย แก้วบังวัน	ตำแหน่ง วิศวกรโยธาชำนาญการพิเศษ (วช.)	กรรมการ

๑๐. การปรับราคางานก่อสร้าง (ค่า k)

สำหรับราคางานก่อสร้างตามสัญญาจะนำสูตร Escalation Factor (K) มาใช้คำนวณราคาค่างานที่เปลี่ยนแปลงไป โดยวิธีการต่อไปนี้ ตามเงื่อนไข หลักเกณฑ์ สูตรและวิธีคำนวณที่ใช้กับสัญญาแบบปรับราคาได้ตามมติคณะรัฐมนตรี เมื่อวันที่ ๒๒ สิงหาคม ๒๕๓๒ เรื่อง การพิจารณาช่วยเหลือผู้ประกอบการอาชีพงานก่อสร้างตามหนังสือสำนักเลขาธิการคณะรัฐมนตรี ที่ นร ๐๒๐๓/ว ๑๐๙ ลงวันที่ ๒๔ สิงหาคม ๒๕๓๒

สูตรการปรับราคา (สูตรค่า K) จะต้องคงที่ที่ระดับกำหนดไว้ในวันแล้วเสร็จ ตามที่กำหนดไว้ในสัญญาหรือภายในระยะที่ผู้ว่าจ้างได้ขยายออกไป โดยใช้สูตรค่า K ดังนี้

$$K_{๒.๑} = ๐.๓๐ + ๐.๑๐ * It / Io + ๐.๔๐ * Et / Eo + ๐.๒๐ * Ft / Fo$$

$$K_{๓.๑} = ๐.๓๐ + ๐.๔๐ * At / Ao + ๐.๒๐ * Et / Eo + ๐.๑๐ * Ft / Fo$$

$$K_{๓.๓} = ๐.๓๐ + ๐.๑๐ * Mt / Mo + ๐.๔๐ * At / Ao + ๐.๑๐ * Et / Eo + ๐.๑๐ * Ft / Fo$$

ลงชื่อ.....ประธานกรรมการ

(นายฤชากร ทองทัย)

หัวหน้าฝ่ายออกแบบ

ลงชื่อ.....กรรมการ

(นายมารุต ชาวสวน)

วิศวกรโยธาชำนาญการพิเศษ (วช.)

ลงชื่อ.....กรรมการ

(นายพรชัย แก้วบังวัน)

วิศวกรโยธาชำนาญการพิเศษ (วช.)

งบประมาณปี 2566 แบบเลขที่ 31/65

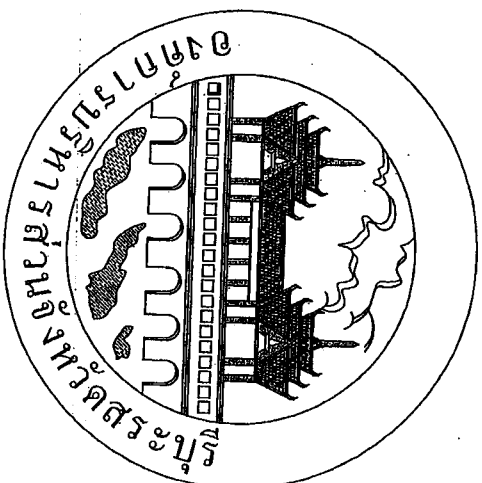

นายสุวัตร ธีรพงษ์ วิศวกรชำนาญการ

### ปรับปรุงถนนลาดยางแบบแอสฟัลต์คอนกรีต (Asphalt Concrete)

สายป้อมมะพร้าว-คลองม่วง หมู่ที่ 1,2 บ้านปากคลอง ต.พุด่าง อ.พระพุทธบาท จ.สระบุรี

(โดยวิธี Pavement In Place Recycling)

คณะกรรมการติดตามการดำเนินงาน
ตามคำสั่ง ของเลขาฯ 439 / 2566
ครั้งที่ 16 วันที่ 25/05/66
ฉบับแก้ไขครั้งที่ 31/65
.....
.....
.....
.....
.....
.....
.....
.....
.....
.....
.....

ฝ่ายออกแบบ ส่วนควบคุมการก่อสร้าง

สำนักช่าง

องค์การบริหารส่วนจังหวัดสระบุรี

# สารบัญแบบ

ลำดับที่

แบบแสดง

แผ่นที่

1. สารบัญ
2. รายการประกอบแบบ
3. บัญชีปริมาณงาน(ช่วงที่ 1 , ช่วงที่ 2)
4. ผังบริเวณโดยสังเขป
5. รูปตัดตามขวาง (ช่วงที่ 1, ช่วงที่ 2)
6. รูปแปลน (ช่วงที่ 1, ช่วงที่ 2)

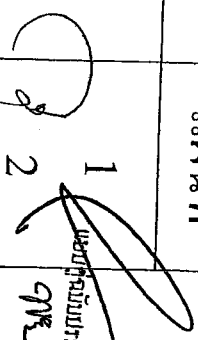
  
 1  
 2  
 3-4  
 5  
 6  
 7-9

1  
 2  
 3  
 4  
 5  
 6  
 7  
 8  
 9  
 10  
 11  
 12  
 13  
 14  
 15  
 16  
 17  
 18  
 19  
 20  
 21  
 22  
 23  
 24  
 25  
 26  
 27  
 28  
 29  
 30  
 31  
 32  
 33  
 34  
 35  
 36  
 37  
 38  
 39  
 40  
 41  
 42  
 43  
 44  
 45  
 46  
 47  
 48  
 49  
 50  
 51  
 52  
 53  
 54  
 55  
 56  
 57  
 58  
 59  
 60  
 61  
 62  
 63  
 64  
 65  
 66  
 67  
 68  
 69  
 70  
 71  
 72  
 73  
 74  
 75  
 76  
 77  
 78  
 79  
 80  
 81  
 82  
 83  
 84  
 85  
 86  
 87  
 88  
 89  
 90  
 91  
 92  
 93  
 94  
 95  
 96  
 97  
 98  
 99  
 100

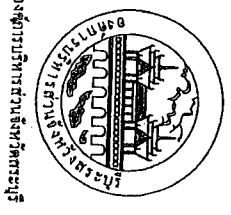

โครงการ  
ปรับปรุงถนนลาดยาง  
แบบแอสฟัลต์คอนกรีต (Asphalt Concrete)  
สายเชื่อมสะพาน-คลองม่วง  
หมู่ที่ 1, 2 บ้านป่าตอง ๓, ๔, ๕ ตำบล อ.พระธาตุพินัย จ.สระบุรี  
(โดยวิธี Pavement In Place Recycling)

ผู้อำนวยการแบบ  
วิศวกรโยธาชำนาญพิเศษ (วช.)  
(นายพรชัย แก้วจันทร์)  
วิศวกรโยธาชำนาญพิเศษ (วช.)  
(นายชวกร ไร่สาร)

วิศวกรควบคุม  
วิศวกรโยธาชำนาญพิเศษ (วช.)  
(นายประวีร์ ชวรสวน)  
วิศวกรโยธาชำนาญพิเศษ (วช.)  
(นายชวกร ทองชัย)

ครุงาน  
(นายสุวิทย์ อึ้งสูง)  
ผู้อำนวยการศูนย์ควบคุมการก่อสร้าง  
ศูนย์  
(นายสุวิทย์ สมภักดิ์)  
ผู้อำนวยการสำนักงาน

ชื่อสำนักงาน  
ตารางข้อมูล

มาตราส่วน  
NO SCALE  
วันที่  
01

องค์การบริหารส่วนจังหวัดสระบุรี



ข้อกำหนดเกี่ยวกับการใช้วัสดุก่อสร้างและครุภัณฑ์ตามสัญญาจ้างก่อสร้างเพื่อส่งเสริมการใช้สินค้า/ผลิตภัณฑ์ไทยที่ผลิตในประเทศไทย

- ผู้รับจ้างต้องปฏิบัติตามข้อกำหนดที่แนบมาของกรมก่อสร้าง (ต.ก.) ตามโครงการก่อสร้างโดยขอสมัครผู้ก่อสร้างที่ผลิตในประเทศไทย (ต.ก.) ตามประเทศในเอเชียตะวันออกเฉียงใต้ หรือผู้ก่อสร้างที่ผลิตในประเทศไทย งานก่อสร้างวัสดุก่อสร้างที่ผลิตในประเทศไทยที่มีมูลค่าก่อสร้างที่เกินกว่า 10 ล้านบาทที่ผลิตในประเทศไทยในประเภทนี้แยกจากข้อ 50 ของปริมาณเหล็กที่ผลิตโดยผู้ก่อสร้างที่ผลิตในประเทศไทย
- ผู้รับจ้างต้องปฏิบัติตามข้อกำหนดที่แนบมาของผู้ก่อสร้างที่ผลิตในประเทศไทยในประเภทนี้โดยผู้ก่อสร้างที่ผลิตในประเทศไทย 2 และจากข้อ 3 (กต) หมวด 3 ของระเบียบที่แนบมาของผู้ก่อสร้างที่ผลิตในประเทศไทย ในผู้รับจ้างจะระบุเฉพาะที่ดำเนินการในสัญญาจ้าง (ต.ก.) แต่ต้องไม่ต่ำกว่า 50 วันหลังจากเริ่มดำเนินการก่อสร้างที่ผู้รับจ้างไม่เสนอแผนงานก่อสร้างที่แนบมา หรือผู้รับจ้างจะส่งสัญญาผู้รับจ้างที่ผลิตโดยผู้ก่อสร้างที่ผลิตในประเทศไทย
- ผู้รับจ้างต้องปฏิบัติตามข้อกำหนดที่แนบมาของผู้ก่อสร้างที่ผลิตในประเทศไทย ผลิตภัณฑ์ที่ผลิตภายในประเทศอย่างใดอย่างหนึ่งและผลิตภัณฑ์ที่ผลิตโดยผู้รับจ้างเองหรือผลิตภัณฑ์ที่ผลิตโดยผู้ก่อสร้าง/ผู้รับจ้างที่ผู้รับจ้างนำมาใช้ในส่วนงานก่อสร้างที่ผู้รับจ้างจะส่งสัญญาผู้รับจ้างที่ผลิตในประเทศไทยที่มีมูลค่าก่อสร้างที่เกินกว่า 10 ล้านบาทที่ผลิตในประเทศไทย

- ส่งมอบใบรับรองสินค้าที่ผลิตในประเทศไทย Made in Thailand (M.I.T.) ที่ออกโดยสภาอุตสาหกรรมแห่งประเทศไทย
- ฉลากสินค้า ที่แสดงว่าเป็นสินค้าที่ผลิตในประเทศไทย
- หลักฐานแสดงถึงชื่อของผลิตภัณฑ์ที่รวบรวมเข้ารายการวัสดุก่อสร้างที่ผลิตโดยผู้รับจ้างในประเทศไทย เช่นสมุดรายนามโรงงานผู้ผลิต เป็นต้น

โครงการที่กรมส่งเสริมการค้าระหว่างประเทศ  
โครงการ: .....

ภาคผนวก 2

รายชื่อช่างก่อสร้างที่ผลิตในประเทศไทย

ลำดับ	รายการ	หน่วย	ปริมาณ	ราคาต่อหน่วย (บาท)	เป็นเงิน (บาท)	วัสดุในประเทศ	วัสดุต่างประเทศ
๑							
๒							
๓							
๔							
รวม							
สินค้า (ร้อยละ)							

ลงชื่อ: ..... (ผู้ปฏิบัติงานผู้รับจ้าง)

๒) งบผูกพัน

ราคาต่อหน่วยที่ได้ในตารางการก่อสร้างผูกพันการก่อสร้างที่ผลิตในประเทศไทย เป็นราคาต่อหน่วยที่ปรับตามงานและราคาวัสดุที่ผลิตโดยผู้ก่อสร้างที่ผลิตในประเทศไทย  
ที่ กศ. (กศ.) 0405.2 / ๙52 ๓๖ 17 ที่ มีก่อน 2562 (๙52) และกรณีที่ติดตั้ง  
ด้วยวิธีการของทางราชการ ให้ปรับราคาตามบัญชีผูกพันการก่อสร้างที่มีการก่อสร้าง  
การก่อสร้างที่ปรับขึ้นคือ ๙52

ตารางการที่ปรับขึ้นการก่อสร้างที่ผลิตในประเทศไทย  
โครงการ: .....

รายการที่ผูกพันหรือผูกพันที่ใช้ในโครงการ  
แผนการในสิ่งที่ที่ผลิตภายในประเทศ  
ปริมาณเหล็กที่ในโครงการ xxx (ตัน)

ลำดับ	รายการ	หน่วย	ปริมาณ	เหล็กในประเทศ	เหล็กต่างประเทศ
๑					
๒					
๓					
๔					
รวม					
สินค้า (ร้อยละ)					

ลงชื่อ: ..... (ผู้ปฏิบัติงานผู้รับจ้าง)



สำนักงานส่งเสริมการค้าระหว่างประเทศ

โครงการ

ราคาต่อหน่วยรวม

ปริมาณ

(ผู้ปฏิบัติงาน ผู้รับจ้าง)  
ราคาต่อหน่วยที่ผลิตในประเทศไทย

ปริมาณ

(ผู้ปฏิบัติงาน ผู้รับจ้าง)  
ราคาต่อหน่วยที่ผลิตในประเทศไทย

ปริมาณ

(ผู้ปฏิบัติงาน ผู้รับจ้าง)  
ราคาต่อหน่วยที่ผลิตในประเทศไทย

ปริมาณ

(ผู้ปฏิบัติงาน ผู้รับจ้าง)  
ราคาต่อหน่วยที่ผลิตในประเทศไทย

ปริมาณ

(ผู้ปฏิบัติงาน ผู้รับจ้าง)  
ราคาต่อหน่วยที่ผลิตในประเทศไทย

ปริมาณ

(ผู้ปฏิบัติงาน ผู้รับจ้าง)  
ราคาต่อหน่วยที่ผลิตในประเทศไทย

ปริมาณ

(ผู้ปฏิบัติงาน ผู้รับจ้าง)  
ราคาต่อหน่วยที่ผลิตในประเทศไทย

ปริมาณ

(ผู้ปฏิบัติงาน ผู้รับจ้าง)  
ราคาต่อหน่วยที่ผลิตในประเทศไทย

ปริมาณ

(ผู้ปฏิบัติงาน ผู้รับจ้าง)  
ราคาต่อหน่วยที่ผลิตในประเทศไทย

บัญชีปริมาณงาน (ช่วงที่ 1)

ลำดับที่	รายการ	หน่วย	ปริมาณงาน	หมายเหตุ
1.	งานดินถมทาง			
	งานปรับระดับแอสฟัลต์ (ขนาดบด)	ตร.ม.	590.00	
2.	งานโครงสร้างทาง และผิวจราจร			
2.1	งานโครงสร้างทาง			
2.1.1	งานชุดชั้นผิวทางเดิม (Deep patch)	ตร.ม.	-	
2.1.2	งานทำบ่ออุกปรกปรับระดับชั้นผิว (หลุม)	ถ.ม.	236.00	
2.1.3	งาน Pavement in - Place Recycling	ตร.ม.	4,720.00	จุดลึก 20 ซม.
2.2	งานผิวทาง			
2.2.1	งาน PRIME COAT บนพื้นทางเดิม วัสดุชั้นบน	ตร.ม.	3,540.00	
2.2.2	งาน TACK COAT	ตร.ม.	3,540.00	
2.2.3	งาน Asphalt Concrete			
	- Asphalt Concrete (ปูน Prime Coat)	ตร.ม.	3,540.00	หนา 5 ซม.
	- Asphalt Concrete (ปูน Tack Coat)	ตร.ม.	3,540.00	หนา 3 ซม.
2.3	งานผิวไหล่ทาง			
2.3.1	งาน PRIME COAT บนพื้นทางเดิม วัสดุชั้นบน	ตร.ม.	1,180.00	
2.3.2	งาน TACK COAT	ตร.ม.	1,180.00	
2.3.3	งาน Asphalt Concrete			
	- Asphalt Concrete (ปูน Prime Coat)	ตร.ม.	1,180.00	หนา 5 ซม.
	- Asphalt Concrete (ปูน Tack Coat)	ตร.ม.	1,180.00	หนา 3 ซม.
2.4	งานผิวทางเดิม (กำหนดจุดขณะก่อสร้าง)			
2.4.1	งาน PRIME COAT บนพื้นทางเดิม วัสดุชั้นบน	ตร.ม.	200.00	
2.4.2	งาน TACK COAT	ตร.ม.	200.00	
2.4.3	งาน Asphalt Concrete			
	- Asphalt Concrete (ปูน Prime Coat)	ตร.ม.	200.00	หนา 5 ซม.
	- Asphalt Concrete (ปูน Tack Coat)	ตร.ม.	200.00	หนา 3 ซม.

บัญชีปริมาณงาน (ช่วงที่ 1)

ลำดับที่	รายการ	หน่วย	ปริมาณงาน	หมายเหตุ
3	งานป้ายจราจร และงานติดตั้ง			
3.1	ป้ายจราจรแบบ ค.3	ชุด	-	
3.2	ป้ายจราจรแบบ ค.4	ชุด	-	
3.3	ป้ายจราจรแบบ ค.10	ชุด	-	
3.4	ป้ายจราจรแบบ ค.9	ชุด	-	
3.5	ป้ายจราจรแบบ ค.7	ชุด	-	
3.6	งานเหล็กตีโคมตร	ชุด	-	
4	เครื่องหมายบนผิวทาง			
4.1	งานสีเทอร์โม สีเหลือง + สีขาว	ตร.ม.	133.00	
4.2	งาน RUMBLE STRIPS	ตร.ม.	46.80	
4.3	งานเส้นหยุด	ตร.ม.	1.80	
5	งานป้ายจราจรการ			
5.1	ป้ายจราจรการ (ป้ายเหล็ก)	ชุด	1	

อนุมัติปริมาณการกำหนดราคาทาง  
 GPK  
 งาน

คณะกรรมการกำหนดราคาทาง  
 ตามคำสั่งของ ก. 439 / 2564  
 วันที่ 16 ตุลาคม 2564  
 เลขที่ 21/65

กรรมการ  
 กรรมการ  
 กรรมการ  
 กรรมการ

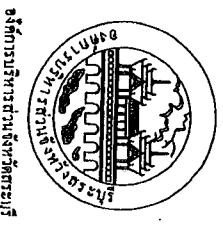

โครงการ  
 ปรับปรุงถนนลาดยาง  
 แบบแอสฟัลต์คอนกรีต (Asphalt Concrete)  
 ทางเชื่อมถนนพหลโยธิน  
 หมู่ที่ 12 ตำบลโพธิ์ทอง อ.โพธาราม จ.ราชบุรี  
 (Asphalt Pavement in Place Recycling)

ผู้ควบคุมงาน  
 (นายพรชัย แก้วเจริญ)  
 วิศวกรโยธาชำนาญพิเศษ (จก.)

ผู้ควบคุมงาน  
 (นายพรชัย แก้วเจริญ)  
 วิศวกรโยธาชำนาญพิเศษ (จก.)

ผู้ควบคุมงาน  
 (นายสุชาติ สมศักดิ์)  
 วิศวกรโยธาชำนาญพิเศษ

ผู้ควบคุมงาน (ช่วงที่ 2)

NO SCALE  
 03

บัญชีปริมาณงาน (ช่วงที่ 2)

ลำดับที่	รายการ	หน่วย	ปริมาณงาน	หมายเหตุ
1	งานดินถมทาง			
	งานปรับเกลี่ยผิวหน้า (จนจบหน้า)	ตร.ม.	1960.00	
2	งานโครงสร้างทางและผิวจราจร			
2.1	งานโครงสร้างทาง			
2.1.1	งานชุดชั้นผิวทางเดิม (Deep patch)	ตร.ม.		
2.1.2	งานเพิ่มคุณภาพปรับชั้นรองพื้น (ทลน)	ตร.ม.	784.00	
2.1.3	งาน Pavement In - Place Recycling	ตร.ม.	15,680.00	ชุดเล็ก 20 ตร.ม.
2.2	งานผิวจราจร			
2.2.1	งาน PRIME COAT บนพื้นที่ทางเดิมวัสดุชนิดใหม่	ตร.ม.	11,760.00	
2.2.2	งาน TACK COAT	ตร.ม.	11,760.00	
2.2.3	งาน Asphalt Concrete			
	- Asphalt Concrete (ปูน Prime Coat)	ตร.ม.	11,760.00	หน้า 5 ตร.ม.
	- Asphalt Concrete (ปูน Tack Coat)	ตร.ม.	11,760.00	หน้า 3 ตร.ม.
2.3	งานผิวไหล่ทาง			
2.3.1	งาน PRIME COAT บนพื้นที่ทางเดิมวัสดุชนิดใหม่	ตร.ม.	3,920.00	
2.3.2	งาน TACK COAT	ตร.ม.	3,920.00	
2.3.3	งาน Asphalt Concrete			
	- Asphalt Concrete (ปูน Prime Coat)	ตร.ม.	3,920.00	หน้า 5 ตร.ม.
	- Asphalt Concrete (ปูน Tack Coat)	ตร.ม.	3,920.00	หน้า 3 ตร.ม.
3	งานอาคารระแนงหน้า			
3.1	งานถอดดกลน ค.ส.ล.คู่ 1 ชุด	ชุด		
4	เครื่องทบถนนผิวจราจร			
4.1	งานตีเพื่อไม่ให้ลื่นลื่น - สีขาว	ตร.ม.	441.00	
4.2	งาน RUMBLE STRIPS	ตร.ม.	46.80	
4.3	งานเส้นหยุด	ตร.ม.	1.80	

บัญชีปริมาณงาน (ช่วงที่ 2)

ลำดับที่	รายการ	หน่วย	ปริมาณงาน	หมายเหตุ
5	งานป้ายโครงการ			
5.1	ป้ายโครงการ (ป้ายเหล็ก)	ชุด		

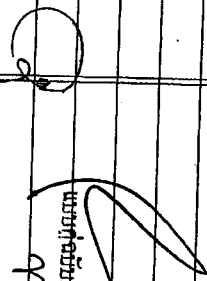
  
 วิศวกร  
 อนุมัติ  
 วิศวกร

วิศวกร  
 อนุมัติ  
 วิศวกร

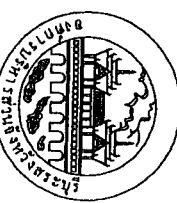

สำนักงานบริหารส่วนจังหวัดสระบุรี

วิศวกร  
 อนุมัติ  
 วิศวกร

อนุมัติ

วิศวกร  
 อนุมัติ  
 วิศวกร

วิศวกร  
 อนุมัติ  
 วิศวกร

อนุมัติ

วิศวกร  
 อนุมัติ  
 วิศวกร

บัญชีปริมาณงาน (ช่วงที่ 1, ช่วงที่ 2)

NO SCALE

04





ปรับปรุงถนนลาดยางแบบแอสฟัลต์คอนกรีต (Asphalt Concrete)  
 สายป้อมสะพาน-คลองม่วง หมู่ที่ 1,2 บ้านปากคลอง ต.พุ่มจากาน อ.พระพุทธบาท จ.สระบุรี  
 (โดยวิธี Pavement In Place Recycling)

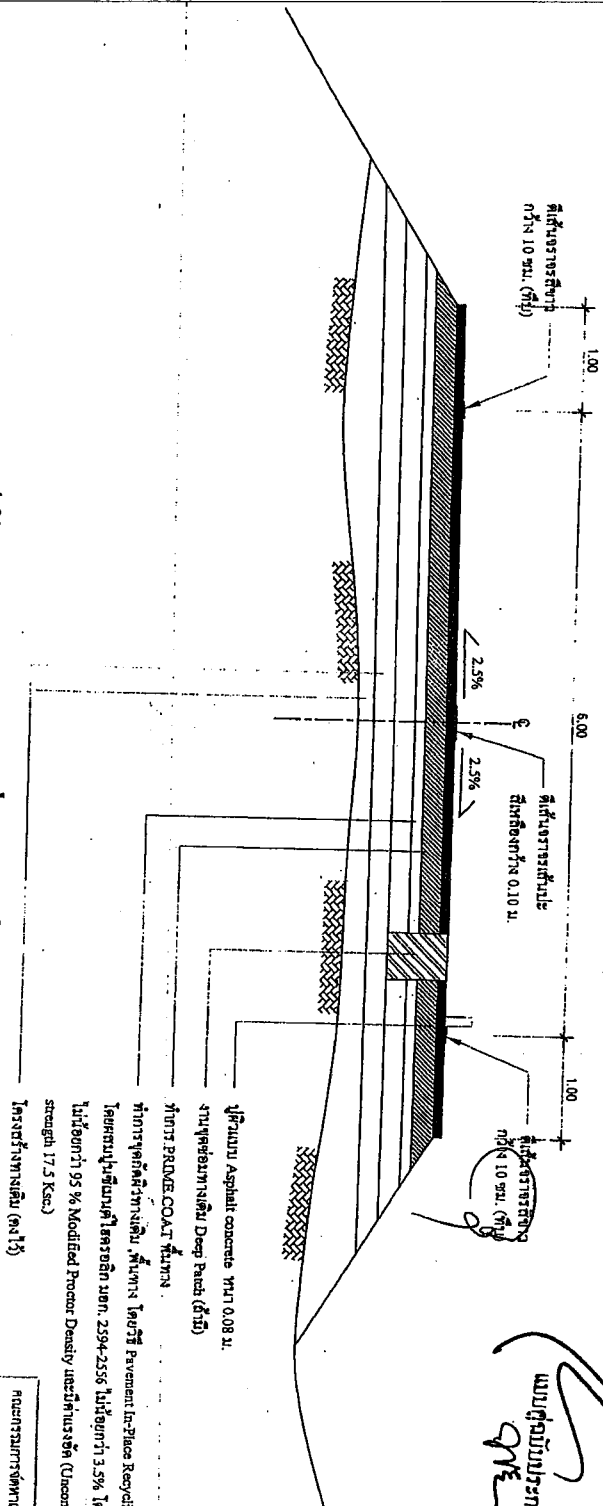

รูปตัดตามขวาง (ช่วงที่ 1, ช่วงที่ 2)  
 ปรับปรุงถนนลาดยางแบบแอสฟัลต์คอนกรีต (Asphalt Concrete)  
 (โดยวิธี Pavement In - Place Recycling)

คณะกรรมการควบคุมงานทางหลวง  
 ถนนสาย 16 อุทุมพรพิสัย  
 หมายเลขแผนที่ 21/ค.บ.  
 กรมการขนส่งทางบก  
 กรมการขนส่งทางบก  
 กรมการขนส่งทางบก  
 กรมการขนส่งทางบก

แบบปรับปรุงการกำหนดราคา  
 95  
 95  
 95

องค์การบริหารส่วนจังหวัดสระบุรี	โครงการ	ปรับปรุงถนนลาดยาง (แบบแอสฟัลต์คอนกรีต (Asphalt Concrete) ตามถนนเส้น-คลองม่วง (โดยวิธี Pavement In Place Recycling)	สำรวจและออกแบบ	(นายพรชัย แก้วจันทร์) วิศวกร วิศวกรรมการโยธา (จ.บ.) (นายชวรงค์ ชื่นอดมน)	(นายพรชัย ชวรสาน) วิศวกร วิศวกรรมการโยธา (จ.บ.) (นายชวรงค์ ชื่นอดมน)	(นายชวรงค์ ชื่นอดมน)	(นายชวรงค์ ชื่นอดมน)	(นายชวรงค์ ชื่นอดมน)	(นายชวรงค์ ชื่นอดมน)	(นายชวรงค์ ชื่นอดมน)	(นายชวรงค์ ชื่นอดมน)	(นายชวรงค์ ชื่นอดมน)
	องค์การบริหารส่วนจังหวัดสระบุรี	(นายชวรงค์ ชื่นอดมน)	(นายชวรงค์ ชื่นอดมน)	(นายชวรงค์ ชื่นอดมน)	(นายชวรงค์ ชื่นอดมน)	(นายชวรงค์ ชื่นอดมน)	(นายชวรงค์ ชื่นอดมน)	(นายชวรงค์ ชื่นอดมน)	(นายชวรงค์ ชื่นอดมน)	(นายชวรงค์ ชื่นอดมน)	(นายชวรงค์ ชื่นอดมน)	(นายชวรงค์ ชื่นอดมน)

มาตราส่วน	วันที่
NO SCALE	...../...../.....
แผ่นที่	.....
06	.....

# ปรับปรุงถนนลาดยางแบบแอสฟัลต์คอนกรีต (Asphalt Concrete) สายโอบะพน-คลองม่วง หมู่ที่ 1,2 บ้านปากคลอง ต.พุก่างาน อ.พระพุทธบาท จ.สระบุรี (โดยวิธี Pavement In Place Recycling)

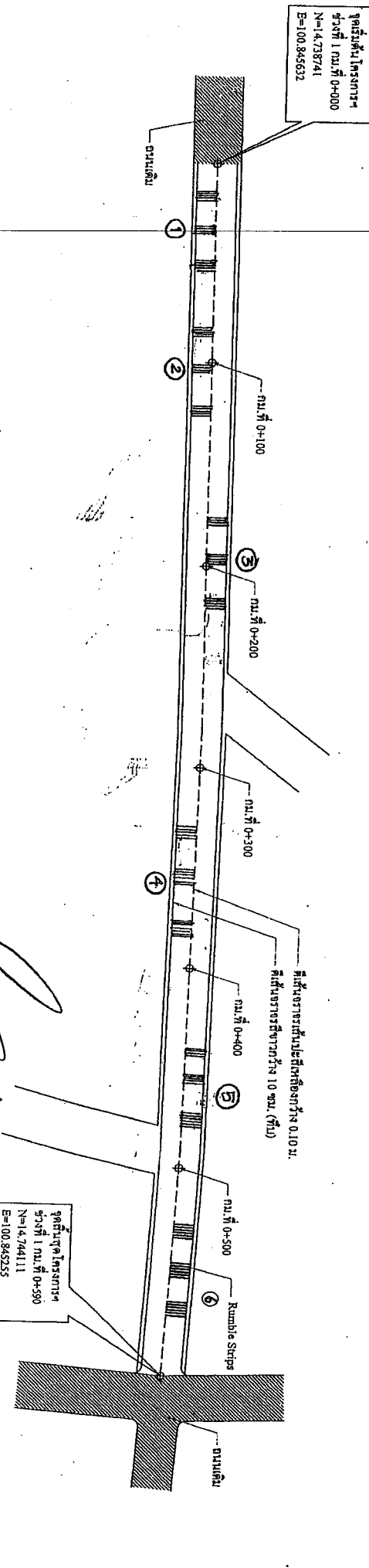

แบบผู้ขอมุมปรับการทาง  
รูปแปลน (ช่วงที่ 1)

คณะกรรมการจัดทำแบบงานทางหลวงชนบท  
ตามคำสั่ง อนุกรมฯ ที่ 439 / 2546  
ลงวันที่ 11 สิงหาคม 2546  
แบบแปลนเลขที่ 31155

..... กรรมการ  
..... กรรมการ  
..... กรรมการ

<p style="text-align: center;">องค์การบริหารส่วนจังหวัดสระบุรี</p>	โครงการ	ปรับปรุงถนนลาดยาง แบบแอสฟัลต์คอนกรีต (Asphalt Concrete) สายโอบะพน-คลองม่วง (โดยวิธี Pavement In Place Recycling)	ผู้ทำ 1,2 บ้านปากคลอง ต.พุก่างาน อ.พระพุทธบาท จ.สระบุรี	สำรวจและออกแบบ	วิศวกรควบคุมงานใช้เงินอุดหนุน (นายพรชัย เก่งรุ่งโรจน์ วิศวกรโยธาชำนาญพิเศษ (จช.)	วิศวกรควบคุมงานใช้เงินอุดหนุน (นายพรชัย งามสวน วิศวกรโยธาชำนาญพิเศษ (จช.)	ตรวจทาน	อนุมัติ (นายสุรศักดิ์ สมภักดิ์ ผู้อำนวยการสำนักงานช่าง	ชื่อชิ้นงาน	รูปแบบถนน (ช่วงที่ 1, 2)	มาตราส่วน	วันที่
				<p style="text-align: center;">(นายพรชัย เก่งรุ่งโรจน์ วิศวกรโยธาชำนาญพิเศษ (จช.)</p>	<p style="text-align: center;">(นายพรชัย งามสวน วิศวกรโยธาชำนาญพิเศษ (จช.)</p>	<p style="text-align: center;">(นายสุรศักดิ์ สมภักดิ์ ผู้อำนวยการสำนักงานช่าง</p>					NO SCALE	07

# ปรับปรุงถนนลาดยางแบบแอสฟัลต์คอนกรีต (Asphalt Concrete) สายป้อมสะพาน-คลองม่วง หมู่ที่ 1,2 บ้านปากคลอง ต.พุฒาจาน อ.พระพุทธบาท จ.สระบุรี (โดยวิธี Pavement In Place Recycling)

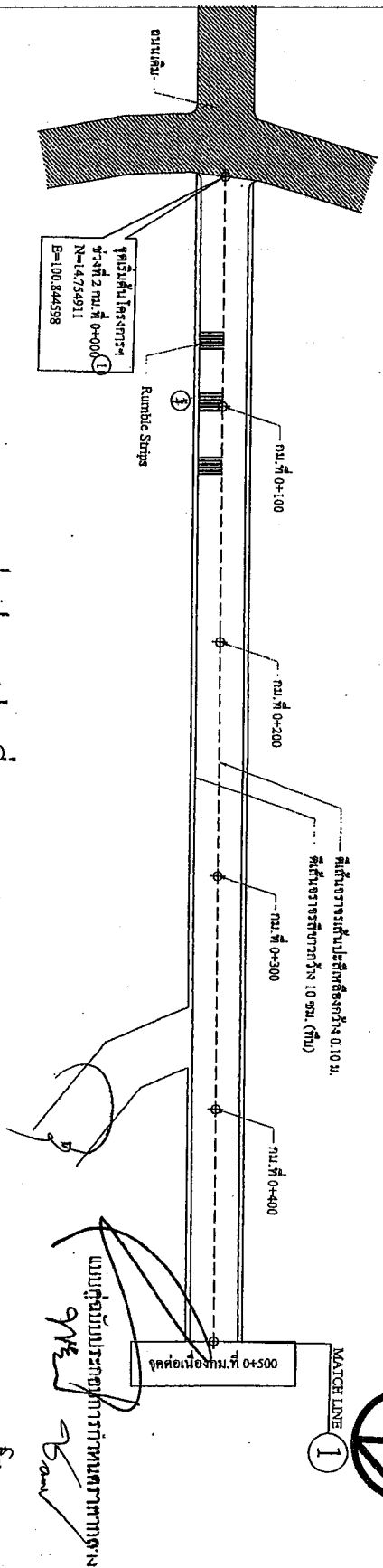

รูปแบบถนน (ช่วงที่ 2)

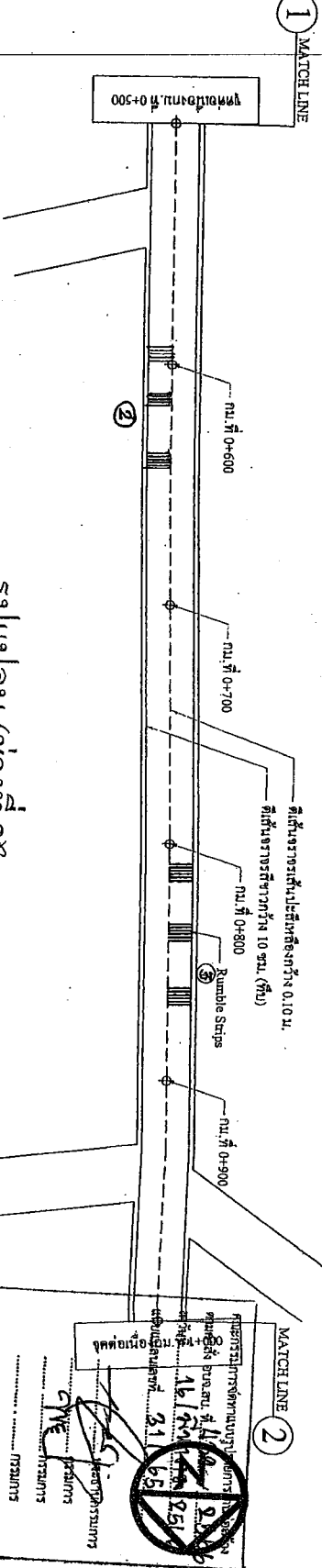

รูปแบบถนน (ช่วงที่ 1)

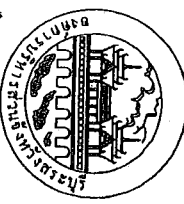
 <p>องค์การวิศวกรรมช่างเทคนิคสระบุรี</p>					<p>โครงการ</p> <p>ปรับปรุงถนนลาดยางแบบแอสฟัลต์คอนกรีต (Asphalt Concrete) ตามงบประมาณ-คลองม่วง หมู่ที่ 1,2 บ้านปากคลอง ต.พุฒาจาน อ.พระพุทธบาท จ.สระบุรี (โดยวิธี Pavement In Place Recycling)</p>		<p>สำรวจและออกแบบ</p> <p>สำรวจ</p>		<p>วิศวกรควบคุมแบบแปลนและก่อสร้าง</p> <p>ช่างเขียน</p>		<p>ตรวจสอบ</p> <p>ช่างเขียน</p>		<p>วิศวกร</p> <p>ช่างเขียน</p>		<p>ช่างเขียน</p> <p>ช่างเขียน</p>		<p>ช่างเขียน</p> <p>ช่างเขียน</p>	
<p>(นางพรช้อย ไม้แก้วเงิน)</p> <p>วิศวกรโยธาชำนาญพิเศษ (จร.)</p>					<p>(นายพรช้อย ไม้แก้วเงิน)</p> <p>วิศวกรโยธาชำนาญพิเศษ (จร.)</p>		<p>(นายพรช้อย ไม้แก้วเงิน)</p> <p>วิศวกรโยธาชำนาญพิเศษ (จร.)</p>		<p>(นายพรช้อย ไม้แก้วเงิน)</p> <p>วิศวกรโยธาชำนาญพิเศษ (จร.)</p>		<p>(นายพรช้อย ไม้แก้วเงิน)</p> <p>วิศวกรโยธาชำนาญพิเศษ (จร.)</p>		<p>(นายพรช้อย ไม้แก้วเงิน)</p> <p>วิศวกรโยธาชำนาญพิเศษ (จร.)</p>		<p>(นายพรช้อย ไม้แก้วเงิน)</p> <p>วิศวกรโยธาชำนาญพิเศษ (จร.)</p>		<p>(นายพรช้อย ไม้แก้วเงิน)</p> <p>วิศวกรโยธาชำนาญพิเศษ (จร.)</p>	
<p>(นางอภิญญา นาคปรีชา)</p> <p>ผู้ช่วยช่างเขียนแบบ</p>					<p>(นายพรช้อย ไม้แก้วเงิน)</p> <p>วิศวกรโยธาชำนาญพิเศษ (จร.)</p>		<p>(นายพรช้อย ไม้แก้วเงิน)</p> <p>วิศวกรโยธาชำนาญพิเศษ (จร.)</p>		<p>(นายพรช้อย ไม้แก้วเงิน)</p> <p>วิศวกรโยธาชำนาญพิเศษ (จร.)</p>		<p>(นายพรช้อย ไม้แก้วเงิน)</p> <p>วิศวกรโยธาชำนาญพิเศษ (จร.)</p>		<p>(นายพรช้อย ไม้แก้วเงิน)</p> <p>วิศวกรโยธาชำนาญพิเศษ (จร.)</p>		<p>(นายพรช้อย ไม้แก้วเงิน)</p> <p>วิศวกรโยธาชำนาญพิเศษ (จร.)</p>		<p>(นายพรช้อย ไม้แก้วเงิน)</p> <p>วิศวกรโยธาชำนาญพิเศษ (จร.)</p>	

ปรับปรุงถนนลาดยางแบบแอสฟัลต์คอนกรีต (Asphalt Concrete)  
 สายบ่อมะเฟน-คลองม่วง หมู่ที่ 1,2 บ้านปากคลอง ต.พุดจาน อ.พระพุทธรบาท จ.สระบุรี  
 (โดยวิธี Pavement In Place Recycling)

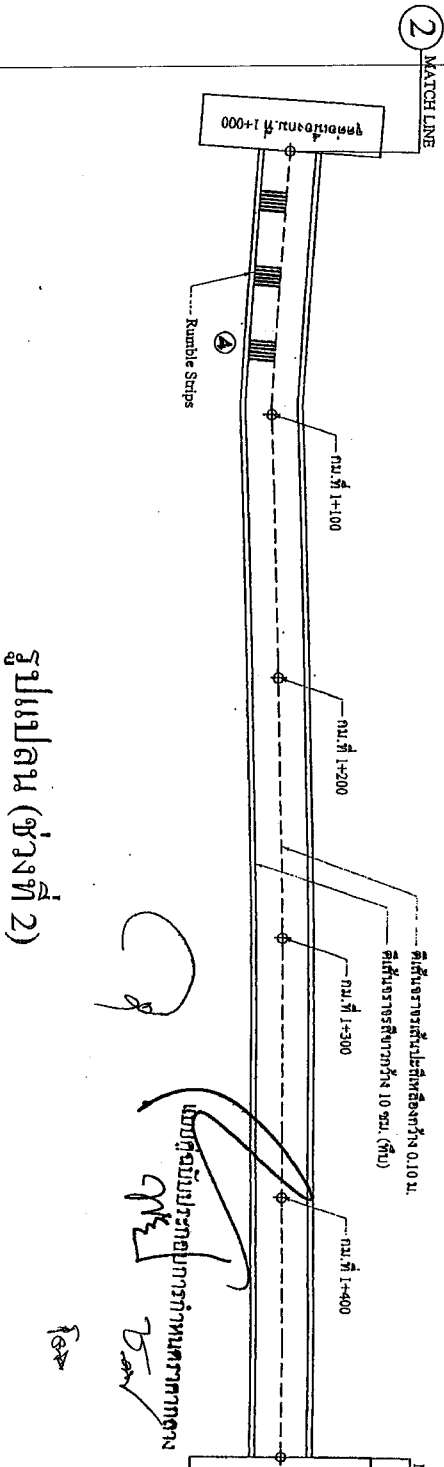

รูปแปลน (ช่วงที่ 2)

คณะกรรมการควบคุมงานปรับปรุงถนนลาดยางบ่อมะเฟน  
 ตามคำสั่ง อบจ.บ.ที่ 1439/2566  
 ลงวันที่ 14/สิงหาคม/2566  
 แบบแปลนที่ 31145

..... วิศวกร  
 ..... วิศวกร  
 ..... วิศวกร

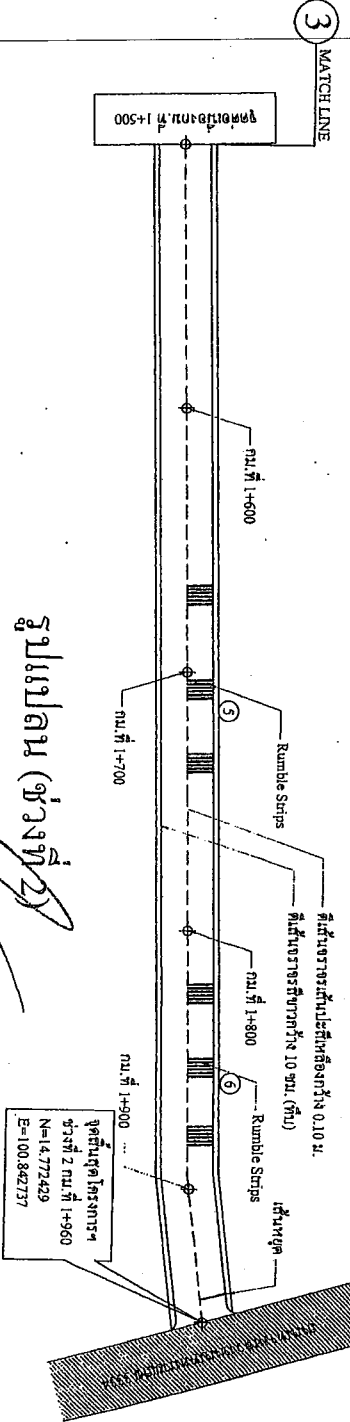

รูปแปลน (ช่วงที่ 2)

<p>กรมการช่าง          กรมการช่าง          กรมการช่าง</p>	<p>โครงการ</p> <p>ปรับปรุงถนนลาดยาง              แบบแอสฟัลต์คอนกรีต (Asphalt Concrete)              สายบ่อมะเฟน-คลองม่วง              หมู่ที่ 1,2 บ้านปากคลอง ต.พุดจาน อ.พระพุทธรบาท จ.สระบุรี              (โดยวิธี Pavement In Place Recycling)</p>	<p>สำรวจและออกแบบ</p> <p>(นายพรชัย คุ้มวงษ์)              วิศวกรโยธาชำนาญการพิเศษ (จช.)              (นายอดุลกร ส นลวิธา)              วิศวกรช่างเขียนแบบ</p>	<p>วิศวกรควบคุมปฏิบัติงาน</p> <p>(นายบุญชู สารานันท์)              วิศวกรโยธาชำนาญการพิเศษ (จช.)              (นายสุรชาติ มงคลชัย)              วิศวกรช่างเขียนแบบ</p>	<p>ตรวจทาน</p> <p>(นายชัชวาล อธิสุข)              ผู้อำนวยการศูนย์ควบคุมการก่อสร้าง              (นายสุรศักดิ์ สมศักดิ์)              ผู้อำนวยการสำนักงานช่าง</p>	<p>ชื่อโครงการ</p> <p>รูปแบบ (ช่วงที่ 1, ช่วงที่ 2)</p>	<p>มาตราส่วน</p> <p>NO SCALE</p>	<p>วันที่</p> <p>09</p>

# ข้อกำหนดในงานซ่อมแซมผิวจราจร PAVEMENT IN-PLACE RECYCLING

1. ผู้รับจ้างจะขอเสนอแผนการปฏิบัติงานซ่อมผิวจราจร เพื่อขอทำการตรวจสอบและอนุมัติให้ดำเนินการซ่อมแซมผิวจราจรตามแบบ
2. ผู้รับจ้างจะขอเสนอแบบร่างงานที่ผู้รับจ้างจะดำเนินการเป็นตัวอย่างที่กว้างประมาณ 15 วัน นับตั้งแต่การอนุมัติแบบร่างงานจนกระทั่งการดำเนินการซ่อมแซมผิวจราจรตามแบบ
3. วัสดุที่ใช้ซ่อมแซม (OEP PATCH) ที่สามารถใช้งานได้จริง และผู้รับจ้างจะขอเสนอให้ใช้วัสดุที่ผ่านการตรวจสอบและอนุมัติจากผู้รับจ้างแล้ว
4. กรณีที่ผู้รับจ้างจะขอเสนอให้ใช้วัสดุที่ผ่านการตรวจสอบและอนุมัติจากผู้รับจ้างแล้ว และแบบร่างงานที่ผู้รับจ้างจะเสนอให้ใช้วัสดุที่ผ่านการตรวจสอบและอนุมัติจากผู้รับจ้างแล้ว
5. วัสดุที่ใช้ซ่อมแซมผิวจราจรจะต้องเป็นวัสดุที่ผ่านการตรวจสอบและอนุมัติจากผู้รับจ้างแล้ว และจะต้องเป็นวัสดุที่ผ่านการตรวจสอบและอนุมัติจากผู้รับจ้างแล้ว

5.1 การตรวจสอบวัสดุที่ใช้ซ่อมแซมผิวจราจรจะต้องเป็นวัสดุที่ผ่านการตรวจสอบและอนุมัติจากผู้รับจ้างแล้ว และจะต้องเป็นวัสดุที่ผ่านการตรวจสอบและอนุมัติจากผู้รับจ้างแล้ว

5.2 การตรวจสอบวัสดุที่ใช้ซ่อมแซมผิวจราจรจะต้องเป็นวัสดุที่ผ่านการตรวจสอบและอนุมัติจากผู้รับจ้างแล้ว และจะต้องเป็นวัสดุที่ผ่านการตรวจสอบและอนุมัติจากผู้รับจ้างแล้ว

5.3 การตรวจสอบวัสดุที่ใช้ซ่อมแซมผิวจราจรจะต้องเป็นวัสดุที่ผ่านการตรวจสอบและอนุมัติจากผู้รับจ้างแล้ว และจะต้องเป็นวัสดุที่ผ่านการตรวจสอบและอนุมัติจากผู้รับจ้างแล้ว

- 5.4 ค่าใช้จ่ายในการสำรวจ การตรวจสอบ การออกแบบและดำเนินการแก้ไขงานซ่อมแซมผิวจราจรตามแบบ
- 5.5 การรับประกันการซ่อมแซมผิวจราจร
6. PRICE COAT ที่บนทางและที่ในทาง
7. วัสดุทางและผิวในทาง

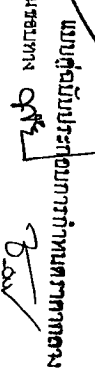
แบบฉบับที่ปรึกษาออกแบบการทางหลวง  
  
 ๑๙/๑๑/๒๕๖๓

ลำดับ	รายการ	ข้อกำหนด
1	หินกรวด	ต้องเป็นหินกรวด ( CRUSHED ROCK SOI AGGREGATE TYPE BASE ) ตาม มท.308-2550 ค.บ. ต้องไม่มากกว่า 25 ค.บ. ไม่ต่ำกว่า 8% ค่าความเสียดทานในทางกว่า 40% มีค่า CBR. ไม่ต่ำกว่า 80% หรือจะขาดไม่ได้เพราะจะรับน้ำหนักบรรทุกของรถบรรทุกหนัก
2	น้ำ	น้ำสะอาด
3	ปูนเม็ด	มาตรฐานกรมโยธาธิการและผังเมือง มท. ๓๐๘-๒๕๕๐
4	PRIME COAT	มาตรฐานกรมโยธาธิการและผังเมือง มท. ๓๐๘-๒๕๕๐
5	ผิวจราจรและผิวทาง	มาตรฐานกรมโยธาธิการและผังเมือง มท. ๓๐๘-๒๕๕๐
6	ผิวจราจรและผิวทาง	มาตรฐานกรมโยธาธิการและผังเมือง มท. ๓๐๘-๒๕๕๐

**หมายเหตุ**

1. รายละเอียดของงานซ่อมแซมผิวจราจรตามแบบฉบับที่ปรึกษาออกแบบการทางหลวง
2. แบบร่างงานซ่อมแซมผิวจราจรตามแบบฉบับที่ปรึกษาออกแบบการทางหลวง
3. ใบกำกับที่ได้จากการตรวจวัดปริมาณวัสดุที่ใช้ในงานซ่อมแซมผิวจราจรตามแบบฉบับที่ปรึกษาออกแบบการทางหลวง
4. การเปลี่ยนแปลงที่ปรึกษาออกแบบการทางหลวง
5. ความหนาของผิวจราจรตามแบบฉบับที่ปรึกษาออกแบบการทางหลวง
6. งานซ่อมแซมผิวจราจรตามแบบฉบับที่ปรึกษาออกแบบการทางหลวง

คณะกรรมการทางหลวงชนบท  
 ถนนสาย ๓ อ่างทอง - ๓๑๑/๑๕๖๖  
 รหัสไปรษณีย์ ๓๑๑๐๐  
 หมายเลขโทรศัพท์ ๐๓๖-๒๕๖๓๑  
 โทรสาร ๐๓๖-๒๕๖๓๒  
 อีเมล [info@nrt.go.th](mailto:info@nrt.go.th)  
 เว็บไซต์ [www.nrt.go.th](http://www.nrt.go.th)  
 กรมการขนส่งทางบก  
 ถนนวิภาวดีรังสิต กรุงเทพฯ 10150  
 โทร ๐๒-๕๖๒๐๖๐๐  
 โทรสาร ๐๒-๕๖๒๐๖๐๑  
 อีเมล [info@ddt.go.th](mailto:info@ddt.go.th)  
 เว็บไซต์ [www.ddt.go.th](http://www.ddt.go.th)

แบบมาตรฐานทางหลวง  
 กรมการขนส่งทางบก  
 สำนักช่างเทคนิค  
 ถนนวิภาวดีรังสิต กรุงเทพฯ 10150  
 โทร ๐๒-๕๖๒๐๖๐๐  
 โทรสาร ๐๒-๕๖๒๐๖๐๑  
 อีเมล [info@ddt.go.th](mailto:info@ddt.go.th)  
 เว็บไซต์ [www.ddt.go.th](http://www.ddt.go.th)

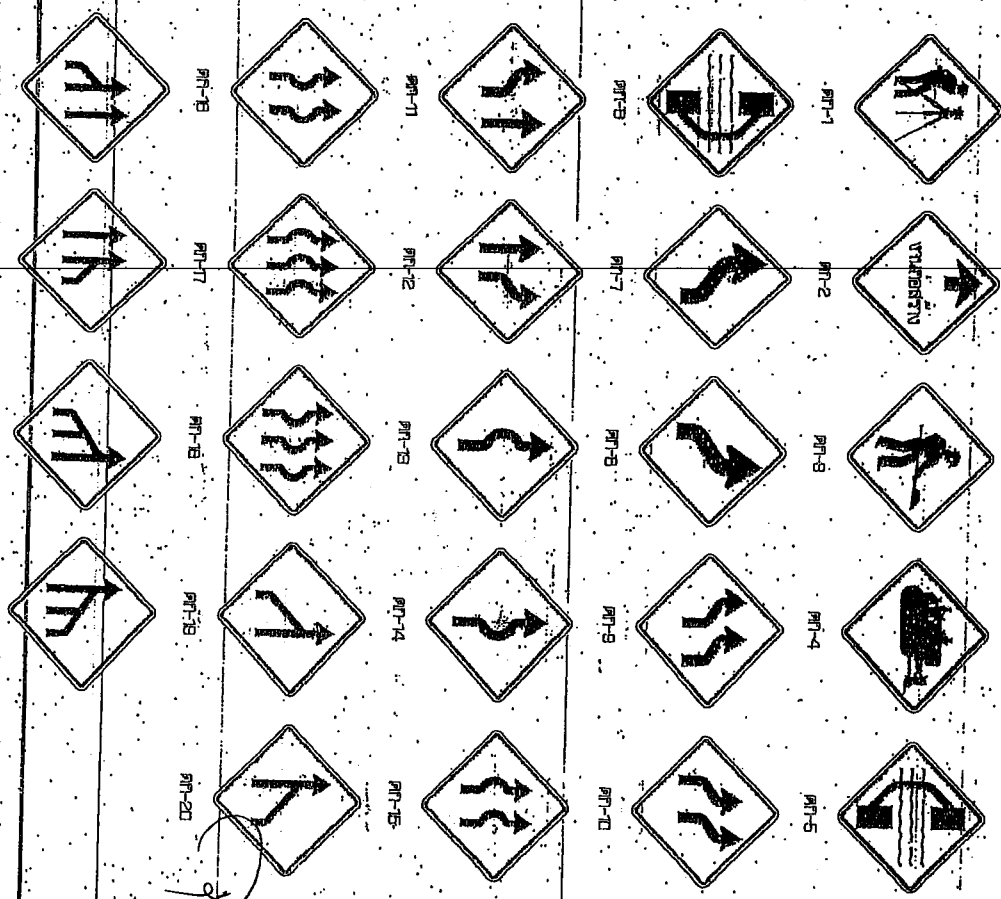

การจราจรเป็นทิศทางเดียว  
 การจราจรเป็นทิศทางเดียว  
 การจราจรเป็นทิศทางเดียว

ลำดับที่	ชื่อเครื่องหมาย	ขนาด
1	เครื่องหมายเตือนภัยอันตราย	PK-1
2	เครื่องหมายเตือนภัยอันตราย	PK-2
3	เครื่องหมายเตือนภัยอันตราย	PK-3
4	เครื่องหมายเตือนภัยอันตราย	PK-4
5	เครื่องหมายเตือนภัยอันตราย	PK-5
6	เครื่องหมายเตือนภัยอันตราย	PK-6
7-24	เครื่องหมายเตือนภัยอันตราย	PK-7 ถึง PK-24
25-28	เครื่องหมายเตือนภัยอันตราย	PK-25 ถึง PK-28

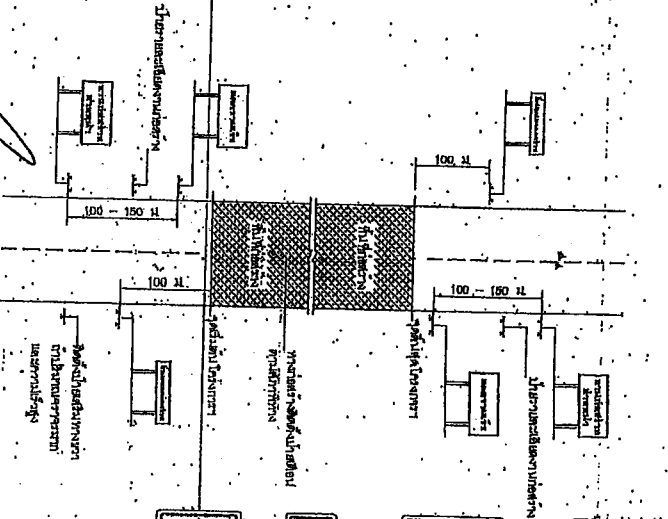

แบบแปลนแปลนจราจรทางบก  
 W  
 100

แสดงการติดตั้งป้ายจราจรบนทางหลวง

หมายเหตุ

1. ระยะห่างระหว่างป้ายจราจรบนทางหลวงควรเป็น 700
2. ระยะห่างระหว่างป้ายจราจรบนทางหลวงควรเป็น 100
3. ระยะห่างระหว่างป้ายจราจรบนทางหลวงควรเป็น 100
4. ระยะห่างระหว่างป้ายจราจรบนทางหลวงควรเป็น 100

ป้ายเตือนภัยอันตราย  
 ขนาด 80 x 100 ซม.  
 ระยะห่าง 20 ซม.

ป้ายบอกทิศทาง  
 ขนาด 80 x 100 ซม.  
 ระยะห่าง 20 ซม.

ป้ายบอกทิศทาง  
 ขนาด 48 x 100 ซม.  
 ระยะห่าง 15 ซม.

ป้ายบอกทิศทาง  
 ขนาด 75 x 100 ซม.  
 ระยะห่าง 10 ซม.

การจราจรเป็นทิศทางเดียว  
 430/2517  
 16 สิงหาคม 2566  
 W  
 100

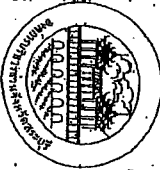

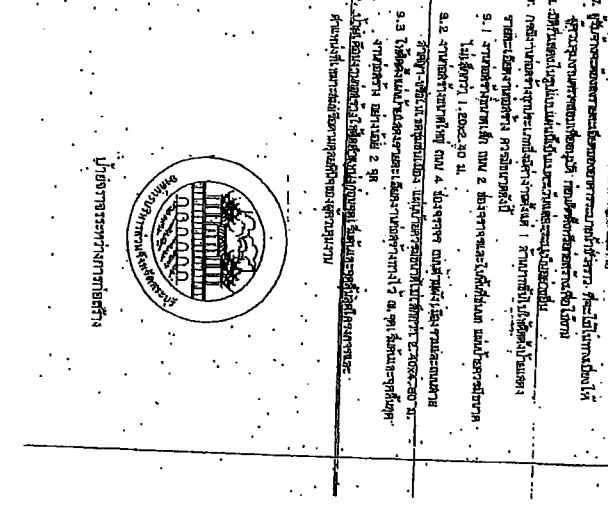
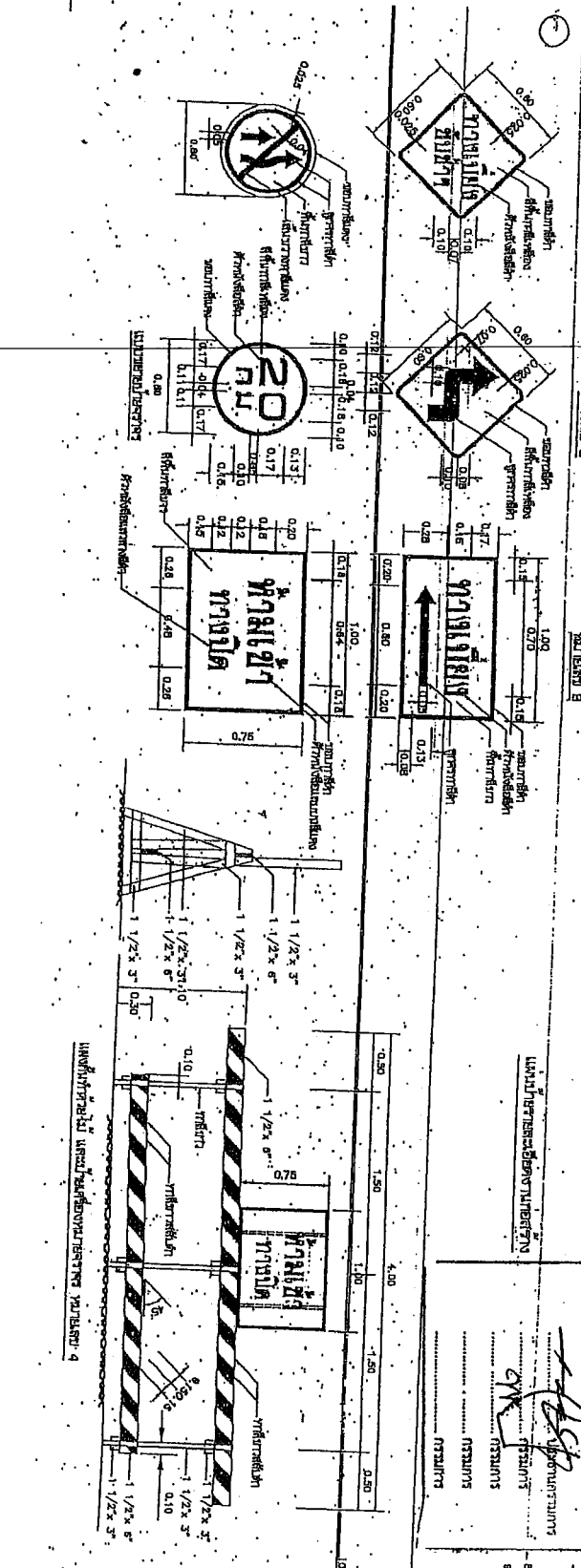
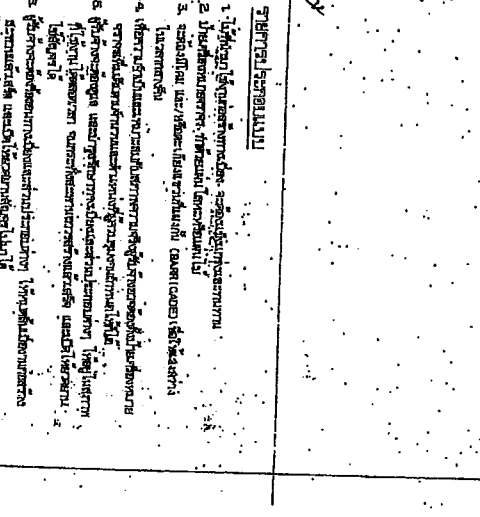
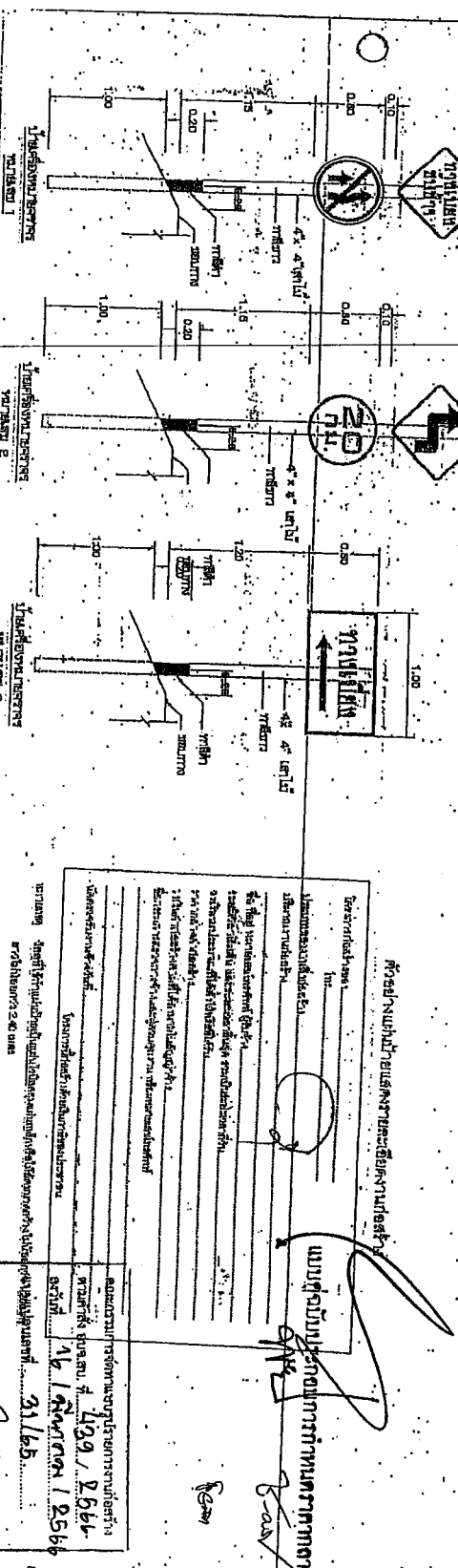
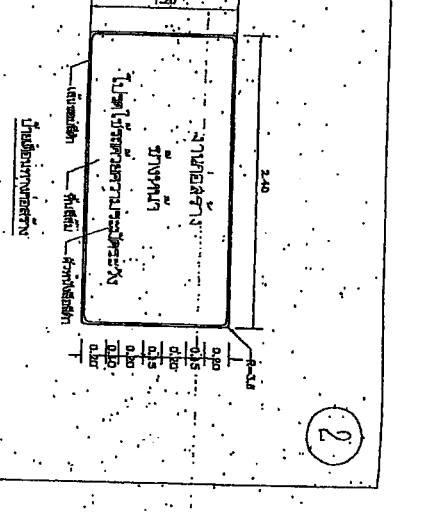
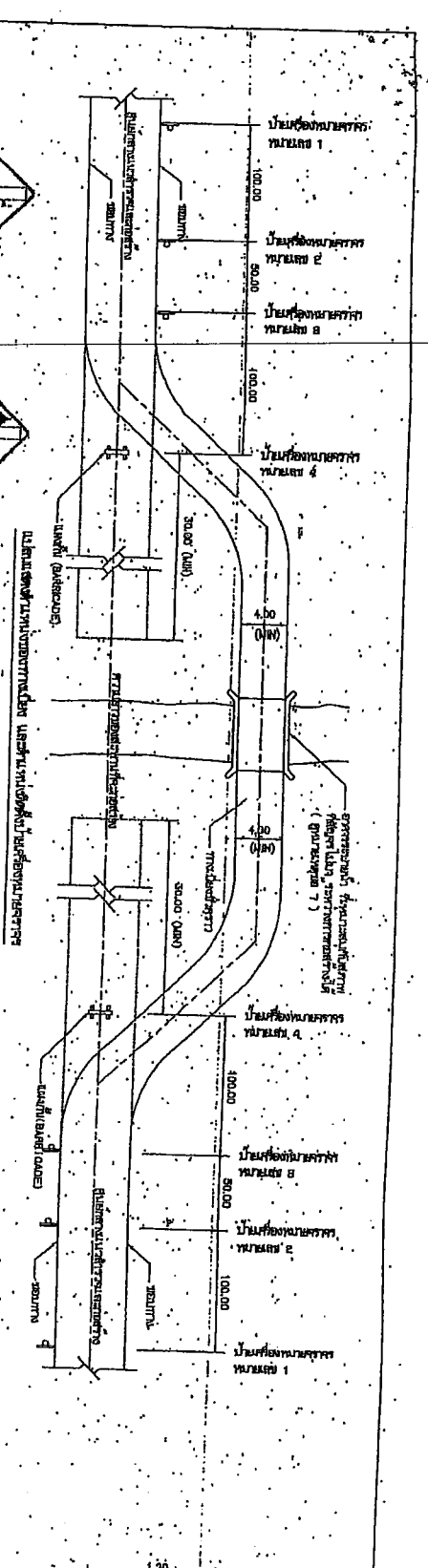

สัญญาจ้าง  
 16/1 กุมภาพันธ์ 2564  
 2564

สัญญาจ้าง  
 16/1 กุมภาพันธ์ 2564  
 2564

สัญญาจ้าง  
 16/1 กุมภาพันธ์ 2564  
 2564

สัญญาจ้าง  
 16/1 กุมภาพันธ์ 2564  
 2564







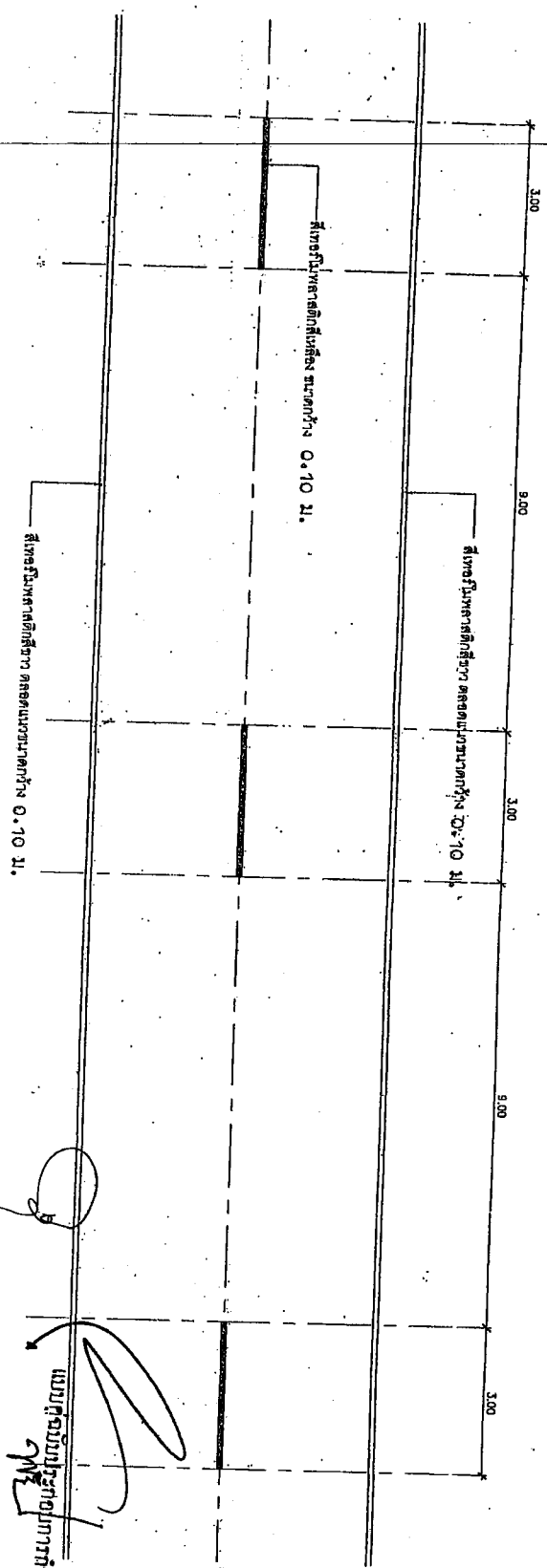
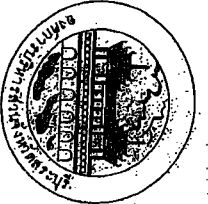

รายการประกอบแบบที่เส้นผิวงจรจร

1. เส้นแบ่งทิศทางจราจร ให้เส้นสีเหลืองขนาดกว้าง 10 ซม. ตีเส้นที่กึ่งกลางผิวจราจรเส้นนี้เป็นเส้นสีเหลือง แบ่งทิศทางของจราจรตามสายทาง 2 ช่องจราจรในบริเวณที่ช่องไม่กว้างขวางขึ้นหน้ากับสี่เหลี่ยมพีระมิดทาง ขนาดความยาวและกว้างนั้นช่องของเส้นปะกำหนดไว้ดังนี้
  - นอกเขตชุมชน เส้นยาว 3.00 ม. กว้าง 9.00 ม.
  - ในเขตชุมชนเส้นยาว 1.00 ม. กว้าง 3.00 ม.
2. เส้นขอบทาง ให้ใช้เส้นสีขาวยาว กว้าง 40 ซม. ทั้ง 2 ฝั่ง ตลอดแนว

หมายเลขกรมการช่างแบบช่างสถาปัตย์  
 พ.ศ. ๒๕๖๒ เลขที่ 439 / 8566  
 กรณีที่ 16 ลงนาม 8566  
 ลงนามโดยเลขที่ 311653  
 [Signature] วิศวกร  
 [Signature] วิศวกร  
 [Signature] วิศวกร

Fea

Boa



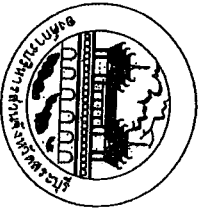

องค์การบริหารส่วนจังหวัดสระบุรี  
 ประเภท.....  
 งบลงทุนก่อสร้าง.....  
 งบดำเนินงาน งบเงินต้น..... งบเงินอุด..... (บาท)  
 โครงการที่ก่อสร้างด้วยเงินบาทหรือเงินตราต่างประเทศ.....

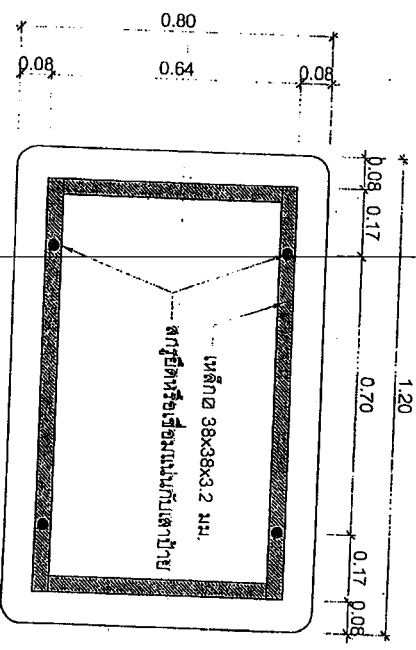

ด้านหลัง

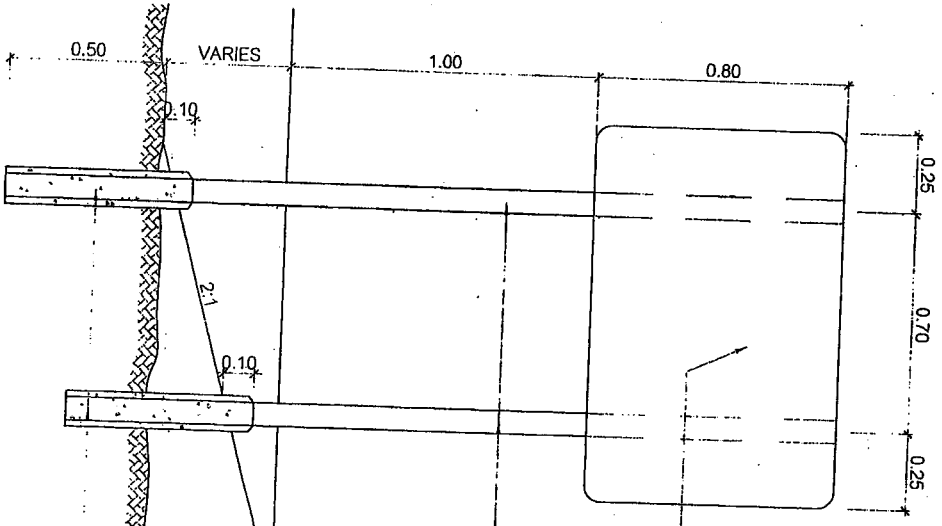

แสดงการปักเสาปูน

พื้นบ้าย ด้านหลัง กระวางเหล็กบ้าย  
 เสาให้ทำเหล็กเส้นมีม 2 ครั้ง แต่ยาวหรือสั้นสุดจริง  
 2 ครั้งใช้สี ทรายหรือ เทียมเทา (สีเทา)  
 งบก่อสร้าง.....  
 งบดำเนินงาน.....  
 งบเงินต้น.....  
 งบเงินอุด.....

กรมการช่างเทคนิค  
 นาย.....  
 นาย.....  
 นาย.....  
 นาย.....

ขนาดบ้าย 80 x 120 เซนติเมตร  
 วัสดุที่ใช้ ทำด้วยเหล็กเส้นขนาดเส้นผ่าม 12 มม. ตาม มอก. 389  
 การติดตั้ง ติดตั้ง จุดเริ่มต้นของโครงการหรือบริเวณใกล้เคียงกับ  
 โครงการ  
 หมายเหตุ 1. พื้นบ้ายต้องทำก่อนที่โครงสร้างจะเสร็จสิ้น  
 2. เสาให้ทำบ้ายด้วยเหล็กเส้นหรือเหล็กเส้นขนาดเส้นผ่าม 12 มม.  
 3. ดินบ้ายต้องและทำบ้ายก่อนที่โครงสร้างจะเสร็จสิ้น  
 ติดตั้งบ้ายหรือวางบ้ายก่อนที่เสาปูนจะขึ้น

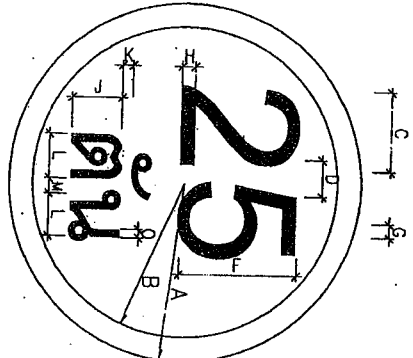
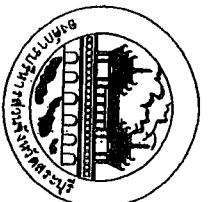

ป้ายจรรยาบรรณที่	มูลนิธิเมฆนมติเมตร														
	A	B	C	D	E	F	G	H	J	K	L	M	N	O	
1	30	26	X	X	X	20	X	3	10	2	X	X	X	X	

เส้นขอบป้าย สี่แฉก  
 ตัวอักษรตัวเลข สีดำ  
 พื้นป้าย สีขาว  
 จัดให้อยู่กึ่งกลาง

ป้ายบังคับ

วัสดุที่ใช้

- ใสพลาสติก 75x75x3.2 มม.
  - แผ่นป้ายเหล็กทำด้วยเหล็กอาบสังกะสี หน้า 1.2 มม.
  - พื้นป้าย, เส้นขอบป้าย, และตัวอักษรตัวเลขเป็นสติกเกอร์สะท้อนแสง
- กินความรื้อน รายละเอียดของสีตามแบบที่กำหนดไว้  
 ติดตั้ง จุดเริ่มต้นถนนของโครงการหรือบริเวณใกล้เคียงกับโครงการ

สำนักงานมาตรฐานผลิตภัณฑ์อุตสาหกรรม  
 16 สิงหาคม 2566  
 31/66  
 กรมการมาตรฐาน

นายกฤษณ์ประกอบภากรากาเทศกรากอง  
 25/06/66  
 16/06/66

การติดตั้ง

## เงื่อนไขรายละเอียดการใช้วัสดุในงานก่อสร้าง

๑. ผู้รับจ้างต้องใช้วัสดุที่จะใช้ในงานก่อสร้างเป็นวัสดุที่ผลิตภายในประเทศโดยต้องใช้ไม่น้อยกว่าร้อยละ ๖๐ ของมูลค่าวัสดุที่จะใช้ในงานก่อสร้างทั้งหมดตามสัญญา และผู้รับจ้างต้องจัดทำแผนการใช้วัสดุที่ผลิตภายในประเทศไม่น้อยกว่าร้อยละ ๖๐ ของมูลค่าวัสดุที่จะใช้ในงานก่อสร้างทั้งหมดตามสัญญา ตามตารางผนวก ๑ แนบท้าย โดยจัดส่งให้องค์การบริหารส่วนจังหวัดสระบุรี ภายใน ๖๐ วัน นับถัดจากวันลงนามในสัญญา

๒. ผู้รับจ้างต้องใช้เหล็กที่ผลิตภายในประเทศไม่น้อยกว่าร้อยละ ๙๐ ของปริมาณเหล็กที่ต้องใช้ทั้งหมดตามสัญญา และผู้รับจ้างต้องจัดทำแผนการใช้เหล็กที่ผลิตภายในประเทศไม่น้อยกว่าร้อยละ ๙๐ ของปริมาณที่จะใช้ทั้งหมดตามสัญญา ตามตารางผนวก ๒ แนบท้าย โดยจัดส่งให้องค์การบริหารส่วนจังหวัดสระบุรี ภายใน ๖๐ วัน นับถัดจากวันลงนามในสัญญา

## ตารางการจัดทำแผนการใช้วัสดุที่ผลิตภายในประเทศ

โครงการ .....

รายการวัสดุหรือครุภัณฑ์ที่ใช้ในโครงการ  
แผนการใช้วัสดุที่ผลิตภายในประเทศ

ลำดับ	รายการ	หน่วย	ปริมาณ	ราคาต่อหน่วย (บาท)	เป็นเงิน (รวม)	วัสดุ ในประเทศ	วัสดุ ต่างประเทศ
๑	ปูนซีเมนต์						
๒	กระเบื้อง						
๓	ฝ้าเพดาน						
๔	หลอดไฟ						
๕	คอมไฟ						
รวม					xxx	xxx	xxx
อัตรา (ร้อยละ)					๑๐๐	๗๐	๓๐

ลงชื่อ ..... (คู่สัญญาฝ่ายผู้รับจ้าง)  
( )

## ตารางการจัดทำแผนการใช้เหล็กที่ผลิตภายในประเทศ

โครงการ .....

รายการวัสดุหรือครุภัณฑ์ที่ใช้ในโครงการ  
 แผนการใช้เหล็กที่ผลิตภายในประเทศ  
 ปริมาณเหล็กทั้งโครงการ xxx (ตัน)

ลำดับ	รายการ	หน่วย	ปริมาณ	เหล็ก ในประเทศ	เหล็ก ต่างประเทศ
๑	เหล็กเส้น	ตัน			
๒	เหล็กข้ออ	ตัน			
๓	เหล็กเส้นกรม	ตัน			
๔					
๕					
รวม			xxx	xxx	xxx
อัตรา (ร้อยละ)			๑๐๐	๙๐	๑๐

ลงชื่อ ..... (คู่สัญญาฝ่ายผู้รับจ้าง)  
 ( )