



ประกาศองค์การบริหารส่วนจังหวัดสระบุรี

เรื่อง ประกวดราคาจ้างก่อสร้างโครงการปรับปรุงถนนลาดยาง สาย สบ.ถ๑ - ๐๐๓๖ บ้านดอนพุด - บ้านหนองมน ต.ดอนพุด - ต.บ้านหลวง อ.ดอนพุด จ.สระบุรี ด้วยวิธีประกวดราคาอิเล็กทรอนิกส์ (e-bidding)

องค์การบริหารส่วนจังหวัดสระบุรี มีความประสงค์จะประกวดราคาจ้างก่อสร้างโครงการปรับปรุงถนนลาดยาง สาย สบ.ถ๑ - ๐๐๓๖ บ้านดอนพุด - บ้านหนองมน ต.ดอนพุด - ต.บ้านหลวง อ.ดอนพุด จ.สระบุรี ด้วยวิธีประกวดราคาอิเล็กทรอนิกส์ (e-bidding) ราคาากลางของงานจ้างก่อสร้าง ในการประกวดราคาครั้งนี้ เป็นเงินทั้งสิ้น ๔,๒๕๐,๓๕๗.๘๖ บาท (สี่ล้านสองแสนห้าหมื่นสามร้อยห้าสิบบาทแปดสิบกสตางค์) ตามรายการดังนี้

ปรับปรุงถนนลาดยาง สาย สบ.ถ	จำนวน	๑	โครงการ
๑-๐๐๓๖ บ้านดอนพุด - บ้านหนองมน ต.ดอนพุด - ต.บ้านหลวง อ.ดอนพุด จ.สระบุรี			
ขนาดผิวจราจร กว้าง ๖.๐๐ เมตร ยาว ๑,๐๐๐ เมตร ไม่มีไหล่ทาง หนา ๐.๐๕ เมตร หรือคิดเป็นพื้นที่ลาดยางไม่น้อยกว่า ๖,๐๐๐ ตารางเมตร พร้อมติดตั้งเครื่องหมายจราจร + อุปกรณ์อำนวยความสะดวก			
ปลอดภัย ตามแบบแปลนขององค์การบริหารส่วนจังหวัดสระบุรี			
ที่ ๒๐/๖๖			

ผู้ยื่นข้อเสนอจะต้องมีคุณสมบัติ ดังต่อไปนี้

๑. มีความสามารถตามกฎหมาย
๒. ไม่เป็นบุคคลล้มละลาย
๓. ไม่อยู่ระหว่างเลิกกิจการ

๔. ไม่เป็นบุคคลซึ่งอยู่ระหว่างถูกระงับการยื่นข้อเสนอหรือทำสัญญากับหน่วยงานของรัฐไว้ชั่วคราว เนื่องจากเป็นผู้ที่ไม่ผ่านเกณฑ์การประเมินผลการปฏิบัติงานของผู้ประกอบการตามระเบียบ ที่รัฐมนตรีว่าการกระทรวงการคลังกำหนดตามที่ประกาศเผยแพร่ในระบบเครือข่ายสารสนเทศของกรมบัญชีกลาง

๕. ไม่เป็นบุคคลซึ่งถูกระงับชื่อไว้ในบัญชีรายชื่อผู้ทำงานและได้แจ้งเวียนชื่อให้เป็นผู้ทำงานของหน่วยงานของรัฐในระบบเครือข่ายสารสนเทศของกรมบัญชีกลาง ซึ่งรวมถึงนิติบุคคลที่ผู้ทำงานเป็นหุ้นส่วนผู้จัดการ กรรมการผู้จัดการ ผู้บริหาร ผู้มีอำนาจในการดำเนินงานในกิจการของนิติบุคคลนั้นด้วย

๖. มีคุณสมบัติและไม่มีลักษณะต้องห้ามตามที่คณะกรรมการนโยบายการจัดซื้อจัดจ้างและการบริหารพัสดุภาครัฐกำหนดในราชกิจจานุเบกษา

๗. เป็นนิติบุคคลผู้มีอาชีพรับจ้างงานที่ประกวดราคาอิเล็กทรอนิกส์ดังกล่าว

๘. ไม่เป็นผู้มีผลประโยชน์ร่วมกันกับผู้ยื่นข้อเสนอรายอื่นที่เข้ายื่นข้อเสนอให้แก่องค์การบริหารส่วนจังหวัดสระบุรี ณ วันประกาศประกวดราคาอิเล็กทรอนิกส์ หรือไม่เป็นผู้กระทำการอันเป็นการขัดขวางการแข่งขันราคาอย่างเป็นธรรม ในการประกวดราคาอิเล็กทรอนิกส์ครั้งนี้

๙. ไม่เป็นผู้ได้รับเอกสิทธิ์หรือความคุ้มกัน ซึ่งอาจปฏิเสธไม่ยอมขึ้นศาลไทย เว้นแต่รัฐบาลของผู้ยื่นข้อเสนอได้มีคำสั่งสละเอกสิทธิ์และความคุ้มกันเช่นนั้น

๑๐. ผู้ยื่นข้อเสนอต้องมีผลงานก่อสร้างประเภทเดียวกันกับผลงานที่ประกวดราคาจ้างก่อสร้างในวงเงินไม่น้อยกว่า ๑,๘๐๐,๐๐๐.๐๐ บาท (หนึ่งล้านแปดแสนบาทถ้วน) และเป็นผลงานที่เป็นคู่สัญญาโดยตรงกับหน่วยงานของรัฐ หรือหน่วยงานเอกชนที่ องค์การบริหารส่วนจังหวัดสระบุรี เชื้อถือ

๑๑. ผู้ยื่นข้อเสนอที่ยื่นข้อเสนอในรูปแบบของ "กิจการร่วมค้า" ต้องมีคุณสมบัติดังนี้

กรณีที่ข้อตกลงระหว่างผู้เข้าร่วมค้ากำหนดให้ผู้เข้าร่วมค้ารายใดรายหนึ่งเป็นผู้เข้าร่วมค้าหลัก ข้อตกลงระหว่างผู้เข้าร่วมค้าจะต้องมีการกำหนดสัดส่วนหน้าที่และความรับผิดชอบในปริมาณงาน สิ่งของ หรือมูลค่า ตามสัญญาของผู้เข้าร่วมค้าหลักมากกว่าผู้เข้าร่วมค้ารายอื่นทุกราย

กรณีที่ข้อตกลงระหว่างผู้เข้าร่วมค้ากำหนดให้ผู้เข้าร่วมค้ารายใดรายหนึ่งเป็นผู้เข้าร่วมค้าหลัก กิจการร่วมค้านั้นต้องใช้ผลงานของผู้เข้าร่วมค้าหลักรายเดียวเป็นผลงานของกิจการร่วมค้าที่ยื่นข้อเสนอ

สำหรับข้อตกลงระหว่างผู้เข้าร่วมค้าที่ไม่ได้กำหนดให้ผู้เข้าร่วมค้ารายใดเป็นผู้เข้าร่วมค้าหลัก ผู้เข้าร่วมค้าทุกรายจะต้องมีคุณสมบัติครบถ้วนตามเงื่อนไขที่กำหนดไว้ในเอกสารเชิญชวน หรือหนังสือเชิญชวน

กรณีที่ข้อตกลงระหว่างผู้เข้าร่วมค้ากำหนดให้มีการมอบหมายผู้เข้าร่วมค้ารายใดรายหนึ่งเป็นผู้ยื่นข้อเสนอ ในนามกิจการร่วมค้า การยื่นข้อเสนอดังกล่าวไม่ต้องมีหนังสือมอบอำนาจ

สำหรับข้อตกลงระหว่างผู้เข้าร่วมค้าที่ไม่ได้กำหนดให้ผู้เข้าร่วมค้ารายใดเป็นผู้ยื่นข้อเสนอ ผู้เข้าร่วมค้าทุกรายจะต้องลงมือชื่อในหนังสือมอบอำนาจให้ผู้เข้าร่วมค้ารายใดรายหนึ่งเป็นผู้ยื่นข้อเสนอในนามกิจการร่วมค้า

๑๒. ผู้ยื่นข้อเสนอต้องลงทะเบียนที่มีข้อมูลถูกต้องครบถ้วนในระบบจัดซื้อจัดจ้างภาครัฐด้วยอิเล็กทรอนิกส์ (Electronic Government Procurement : e-GP) ของกรมบัญชีกลาง

๑๓. ผู้ยื่นข้อเสนอต้องมีมูลค่าสุทธิของกิจการ ดังนี้

(๑) กรณีผู้ยื่นข้อเสนอเป็นนิติบุคคลที่จัดตั้งขึ้นตามกฎหมายไทยซึ่งได้จดทะเบียนเกินกว่า ๑ ปี ต้องมีมูลค่าสุทธิของกิจการ จากผลต่างระหว่างสินทรัพย์สุทธิหักด้วยหนี้สินสุทธิ ที่ปรากฏในงบแสดงฐานะการเงินที่มีการตรวจรับรองแล้ว ซึ่งจะต้องแสดงค่าเป็นบวก ๑ ปีสุดท้ายก่อนวันยื่นข้อเสนอ

(๒) กรณีผู้ยื่นข้อเสนอเป็นนิติบุคคลที่จัดตั้งขึ้นตามกฎหมายไทย ซึ่งยังไม่มีกรารายงานงบแสดงฐานะการเงินกับกรมพัฒนาธุรกิจการค้า ให้พิจารณาการกำหนดมูลค่าของทุนจดทะเบียน โดยผู้ยื่นข้อเสนอจะต้องมีทุนจดทะเบียนที่เรียกชำระมูลค่าหุ้นแล้ว ณ วันที่ยื่นข้อเสนอ ไม่ต่ำกว่า ๑ ล้านบาท

(๓) สำหรับการจัดซื้อจัดจ้างครั้งหนึ่งที่มีวงเงินเกิน ๕๐๐,๐๐๐ บาทขึ้นไป กรณีผู้ยื่นข้อเสนอเป็นบุคคลธรรมดา โดยพิจารณาจากหนังสือรับรองบัญชีเงินฝาก ไม่เกิน ๙๐ วันก่อนวันยื่นข้อเสนอ โดยต้องมีเงินฝากคงเหลือในบัญชีธนาคารเป็นมูลค่า ๑ ใน ๔ ของมูลค่างบประมาณของโครงการหรือรายการที่ยื่นข้อเสนอในแต่ละครั้ง และหากเป็นผู้ชนะการจัดซื้อจัดจ้างหรือเป็นผู้ได้รับการคัดเลือกจะต้องแสดงบัญชีเงินฝากที่มีมูลค่าดังกล่าวอีกครั้งหนึ่งในวันลงนามในสัญญา

(๔) กรณีที่ผู้ยื่นข้อเสนอไม่มีมูลค่าสุทธิของกิจการหรือทุนจดทะเบียน หรือมีแต่ไม่เพียงพอที่จะเข้ายื่นข้อเสนอ ผู้ยื่นข้อเสนอสามารถขอวงเงินสินเชื่อ โดยต้องมีวงเงินสินเชื่อ ๑ ใน ๔ ของมูลค่างบประมาณของโครงการหรือรายการที่ยื่นข้อเสนอในครั้งนั้น (สินเชื่อที่ธนาคารภายในประเทศ หรือบริษัทเงินทุนหรือบริษัทเงินทุนหลักทรัพย์ที่ได้รับอนุญาตให้ประกอบกิจการเงินทุนเพื่อการพาณิชย์ และประกอบธุรกิจค้าประกันตามประกาศของธนาคารแห่งประเทศไทย ตามรายชื่อบริษัทเงินทุนที่ธนาคารแห่งประเทศไทยแจ้งเวียนให้ทราบ โดยพิจารณาจากยอดเงินรวมของวงเงินสินเชื่อที่สำนักงานใหญ่รับรอง หรือที่สำนักงานสาขารับรอง (กรณีได้รับมอบอำนาจจากสำนักงานใหญ่) ซึ่งออกให้แก่ผู้ยื่นข้อเสนอ นับถึงวันยื่นข้อเสนอไม่เกิน ๙๐ วัน)

(๕) กรณีตาม (๑) - (๔) ยกเว้นสำหรับกรณีดังต่อไปนี้

(๕.๑) กรณีที่ผู้ยื่นข้อเสนอเป็นหน่วยงานของรัฐ

(๕.๒) นิติบุคคลที่จัดตั้งขึ้นตามกฎหมายไทยที่อยู่ระหว่างการฟื้นฟูกิจการตามพระราชบัญญัติล้มละลาย (ฉบับที่ ๑๐) พ.ศ. ๒๕๖๑

(๕.๓) งานจ้างก่อสร้าง ที่กรมบัญชีกลางได้ขึ้นทะเบียนผู้ประกอบการงานก่อสร้างแล้ว และงานจ้างก่อสร้างที่หน่วยงานของรัฐได้มีการจัดทำบัญชีผู้ประกอบการงานก่อสร้างที่มีคุณสมบัติเบื้องต้นไว้แล้วก่อนวันที่พระราชบัญญัติการจัดซื้อจัดจ้างและการบริหารพัสดุภาครัฐมีผลใช้บังคับ

ผู้ยื่นข้อเสนอต้องยื่นข้อเสนอและเสนอราคาทางระบบจัดซื้อจัดจ้างภาครัฐด้วยอิเล็กทรอนิกส์ในวันที่ ๔ เมษายน ๒๕๖๗ ระหว่างเวลา ๐๙.๐๐ น. ถึง ๑๒.๐๐ น.

ผู้สนใจสามารถขอรับเอกสารประกวดราคาอิเล็กทรอนิกส์ โดยดาวน์โหลดเอกสารทางระบบจัดซื้อจัดจ้างภาครัฐด้วยอิเล็กทรอนิกส์ หัวข้อ ค้นหาประกาศจัดซื้อจัดจ้างได้ตั้งแต่วันที่ประกาศจนถึงวันเสนอราคา

ผู้ยื่นข้อเสนอสามารถจัดเตรียมเอกสารข้อเสนอได้ตั้งแต่วันที่ประกาศจนถึงวันเสนอราคา

ผู้สนใจสามารถดูรายละเอียดได้ที่เว็บไซต์ [www.saraburipao.go.th](http://www.saraburipao.go.th) หรือ [www.gprocurement.go.th](http://www.gprocurement.go.th)  
หรือสอบถามทางโทรศัพท์หมายเลข ๐ ๓๖๖๗ ๙๗๗๘ ในวันและเวลาราชการ

ประกาศ ณ วันที่ ๒๗ มีนาคม พ.ศ. ๒๕๖๗



(นายธนภุต อัครธัมภ์คุณะ)

รองนายกองค์การบริหารส่วนจังหวัด ปฏิบัติราชการแทน

นายกองค์การบริหารส่วนจังหวัดสระบุรี



เอกสารประกวดราคาจ้างก่อสร้างด้วยการประกวดราคาอิเล็กทรอนิกส์ (e-bidding)

เลขที่ ๓๕/๒๕๖๗

ประกวดราคาจ้างก่อสร้างโครงการปรับปรุงถนนลาดยาง สาย สบ.ถ๑ - ๐๐๓๖ บ้านดอนพุด - บ้านหนองมน  
ต.ดอนพุด - ต.บ้านหลวง อ.ดอนพุด จ.สระบุรี ด้วยวิธีประกวดราคาอิเล็กทรอนิกส์ (e-bidding)

ตามประกาศ องค์การบริหารส่วนจังหวัดสระบุรี

ลงวันที่ ๒๗ มีนาคม ๒๕๖๗

องค์การบริหารส่วนจังหวัดสระบุรี ซึ่งต่อไปนี้เรียกว่า "องค์การบริหารส่วนจังหวัดสระบุรี" มีความประสงค์จะประกวดราคาจ้างก่อสร้างโครงการปรับปรุงถนนลาดยาง สาย สบ.ถ๑ - ๐๐๓๖ บ้านดอนพุด - บ้านหนองมน ต.ดอนพุด - ต.บ้านหลวง อ.ดอนพุด จ.สระบุรี ด้วยวิธีประกวดราคาอิเล็กทรอนิกส์ (e-bidding) เพื่อปรับปรุงถนนลาดยางแบบแอสฟัลต์คอนกรีต (Asphalt Concrete) สาย สบ.ถ๑ - ๐๐๓๖ บ้านดอนพุด - บ้านหนองมน ต.ดอนพุด - ต.บ้านหลวง อ.ดอนพุด จ.สระบุรี ขนาดผิวจราจร กว้าง ๖.๐๐ เมตร ยาว ๑,๐๐๐ เมตร ไม่มีไหล่ทาง หนา ๐.๐๕ เมตร หรือคิดเป็นพื้นที่ลาดยาง ไม่น้อยกว่า ๖,๐๐๐ ตารางเมตร พร้อมติดตั้งเครื่องหมายจราจร + อุปกรณ์อำนวยความสะดวก ตามแบบแปลนองค์การบริหารส่วนจังหวัดสระบุรี ที่ ๒๐/๖๖ โดยมีข้อแนะนำและข้อกำหนดดังต่อไปนี้

๑. เอกสารแนบท้ายเอกสารประกวดราคาอิเล็กทรอนิกส์

- ๑.๑ ร่างรายละเอียดขอบเขตของงานทั้งโครงการ (Terms of Reference : TOR)
- ๑.๒ แบบใบเสนอราคาที่กำหนดไว้ในระบบจัดซื้อจัดจ้างภาครัฐด้วยอิเล็กทรอนิกส์
- ๑.๓ แบบสัญญาจ้างก่อสร้าง
- ๑.๔ แบบหนังสือคำประกัน
  - (๑) หลักประกันสัญญา
- ๑.๕ สูตรการปรับราคา
- ๑.๖ บทนิยาม
  - (๑) ผู้ที่มีผลประโยชน์ร่วมกัน
  - (๒) การขัดขวางการแข่งขันอย่างเป็นธรรม
- ๑.๗ แบบบัญชีเอกสารที่กำหนดไว้ในระบบจัดซื้อจัดจ้างภาครัฐด้วยอิเล็กทรอนิกส์
  - (๑) บัญชีเอกสารส่วนที่ ๑
  - (๒) บัญชีเอกสารส่วนที่ ๒
- ๑.๘ แผนการใช้วัสดุที่ผลิตภายในประเทศและแผนการใช้เหล็กที่ผลิตภายในประเทศ
- ๑.๙ แผนการทำงาน

## ๒. คุณสมบัติของผู้ยื่นข้อเสนอ

๒.๑ มีความสามารถตามกฎหมาย

๒.๒ ไม่เป็นบุคคลล้มละลาย

๒.๓ ไม่อยู่ระหว่างเลิกกิจการ

๒.๔ ไม่เป็นบุคคลซึ่งอยู่ระหว่างถูกระงับการยื่นข้อเสนอหรือทำสัญญากับหน่วยงานของรัฐไว้ชั่วคราว เนื่องจากเป็นผู้ที่ไม่ผ่านเกณฑ์การประเมินผลการปฏิบัติงานของผู้ประกอบการตามระเบียบ ที่รัฐมนตรีว่าการกระทรวงการคลังกำหนดตามที่ประกาศเผยแพร่ในระบบเครือข่ายสารสนเทศของกรมบัญชีกลาง

๒.๕ ไม่เป็นบุคคลซึ่งถูกระงับชื่อไว้ในบัญชีรายชื่อผู้ทำงานและได้แจ้งเวียนชื่อให้เป็นผู้ทำงานของหน่วยงานของรัฐในระบบเครือข่ายสารสนเทศของกรมบัญชีกลาง ซึ่งรวมถึงนิติบุคคลที่ผู้ทำงานเป็นหุ้นส่วนผู้จัดการ กรรมการผู้จัดการ ผู้บริหาร ผู้มีอำนาจในการดำเนินงานในกิจการของนิติบุคคลนั้นด้วย

๒.๖ มีคุณสมบัติและไม่มีลักษณะต้องห้ามตามที่คณะกรรมการนโยบายการจัดซื้อจัดจ้างและการบริหารพัสดุภาครัฐกำหนดในราชกิจจานุเบกษา

๒.๗ เป็นนิติบุคคลผู้มีอาชีพรับจ้างงานที่ประกวดราคาอิเล็กทรอนิกส์ดังกล่าว

๒.๘ ไม่เป็นผู้มีผลประโยชน์ร่วมกันกับผู้ยื่นข้อเสนอรายอื่นที่เข้ายื่นข้อเสนอให้แก่ องค์การบริหารส่วนจังหวัดสระบุรี ณ วันประกาศประกวดราคาอิเล็กทรอนิกส์ หรือไม่เป็นผู้กระทำการอันเป็นการขัดขวางการแข่งขันอย่างเป็นธรรมในการประกวดราคาอิเล็กทรอนิกส์ครั้งนี้

๒.๙ ไม่เป็นผู้ได้รับเอกสิทธิ์หรือความคุ้มกัน ซึ่งอาจปฏิเสธไม่ยอมขึ้นศาลไทย เว้นแต่รัฐบาลของผู้ยื่นข้อเสนอได้มีคำสั่งให้สละเอกสิทธิ์และความคุ้มกันเช่นนั้น

๒.๑๐ ผู้ยื่นข้อเสนอต้องมีผลงานก่อสร้างประเภทเดียวกันกับผลงานที่ประกวดราคาจ้างก่อสร้างในวงเงินไม่น้อยกว่า ๑,๘๐๐,๐๐๐.๐๐ บาท (หนึ่งล้านแปดแสนบาทถ้วน) และเป็นผลงานที่เป็นคู่สัญญาโดยตรงกับหน่วยงานของรัฐ หรือหน่วยงานเอกชนที่ องค์การบริหารส่วนจังหวัดสระบุรี เชื้อถือ

๒.๑๑ กิจการร่วมค้าที่ยื่นข้อเสนอในรูปแบบของ "กิจการร่วมค้า" ต้องมีคุณสมบัติดังนี้

กรณีที่ข้อตกลงระหว่างผู้เข้าร่วมค้ากำหนดให้ผู้เข้าร่วมค้ารายใดรายหนึ่งเป็นผู้เข้าร่วมค้าหลัก ข้อตกลงระหว่างผู้เข้าร่วมค้าจะต้องมีการกำหนดสัดส่วนหน้าที่และความรับผิดชอบในปริมาณงาน สิ่งของหรือมูลค่าตามสัญญาของผู้เข้าร่วมค้าหลักมากกว่าผู้เข้าร่วมค้ารายอื่นทุกราย

กรณีที่ข้อตกลงระหว่างผู้เข้าร่วมค้ากำหนดให้ผู้เข้าร่วมค้ารายใดรายหนึ่งเป็นผู้เข้าร่วมค้าหลัก กิจการร่วมค่านั้นต้องใช้ผลงานของผู้เข้าร่วมค้าหลักรายเดียวเป็นผลงานของกิจการร่วมค้าที่ยื่นข้อเสนอ

สำหรับข้อตกลงระหว่างผู้เข้าร่วมค้าที่ไม่ได้กำหนดให้ผู้เข้าร่วมค้ารายใดเป็นผู้เข้าร่วมค้าหลัก ผู้เข้าร่วมค้าทุกรายจะต้องมีคุณสมบัติครบถ้วนตามเงื่อนไขที่กำหนดไว้ในเอกสารเชิญชวน หรือหนังสือเชิญชวน

กรณีที่ข้อตกลงระหว่างผู้เข้าร่วมค้ากำหนดให้มีการมอบหมายผู้เข้าร่วมค้ารายใดรายหนึ่งเป็นผู้ยื่นข้อเสนอ ในนามกิจการร่วมค้า การยื่นข้อเสนอดังกล่าวไม่ต้องมีหนังสือมอบอำนาจ

สำหรับข้อตกลงระหว่างผู้เข้าร่วมค้าที่ไม่ได้กำหนดให้ผู้เข้าร่วมค้ารายใดเป็นผู้ยื่นข้อเสนอ ผู้เข้าร่วมค้าทุกรายจะต้องลงลายมือชื่อในหนังสือมอบอำนาจให้ผู้เข้าร่วมค้ารายใดรายหนึ่งเป็นผู้ยื่นข้อเสนอ ในนามกิจการร่วมค้า

๒.๑๒ ผู้ยื่นข้อเสนอต้องลงทะเบียนที่มีข้อมูลถูกต้องครบถ้วนในระบบจัดซื้อจัดจ้างภาครัฐด้วยอิเล็กทรอนิกส์ (Electronic Government Procurement : e-GP) ของกรมบัญชีกลาง

๒.๑๓ ผู้ยื่นข้อเสนอต้องมีมูลค่าสุทธิของกิจการ ดังนี้

(๑) กรณีผู้ยื่นข้อเสนอเป็นนิติบุคคลที่จัดตั้งขึ้นตามกฎหมายไทยซึ่งได้จดทะเบียนเกินกว่า ๑ ปี ต้องมีมูลค่าสุทธิของกิจการ จากผลต่างระหว่างสินทรัพย์สุทธิหักด้วยหนี้สินสุทธิ ที่ปรากฏในงบแสดงฐานะการเงินที่มีการตรวจรับรองแล้ว ซึ่งจะต้องแสดงค่าเป็นบวก ๑ ปีสุดท้ายก่อนวันยื่นข้อเสนอ

(๒) กรณีผู้ยื่นข้อเสนอเป็นนิติบุคคลที่จัดตั้งขึ้นตามกฎหมายไทย ซึ่งยังไม่มีงบแสดงฐานะการเงินกับกรมพัฒนาธุรกิจการค้า ให้พิจารณาการกำหนดมูลค่าของทุนจดทะเบียน โดยผู้ยื่นข้อเสนอจะต้องมีทุนจดทะเบียนที่เรียกชำระมูลค่าหุ้นแล้ว ณ วันที่ยื่นข้อเสนอ ไม่ต่ำกว่า ๑ ล้านบาท

(๓) สำหรับการจัดซื้อจัดจ้างครั้งหนึ่งที่มีวงเงินเกิน ๕๐๐,๐๐๐ บาทขึ้นไป กรณีผู้ยื่นข้อเสนอเป็นบุคคลธรรมดา โดยพิจารณาจากหนังสือรับรองบัญชีเงินฝาก ไม่เกิน ๙๐ วันก่อนวันยื่นข้อเสนอ โดยต้องมีเงินฝากคงเหลือในบัญชีธนาคารเป็นมูลค่า ๑ ใน ๔ ของมูลค่างบประมาณของโครงการหรือรายการที่ยื่นข้อเสนอในแต่ละครั้ง และหากเป็นผู้ชนะการจัดซื้อจัดจ้างหรือเป็นผู้ได้รับการคัดเลือกจะต้องแสดงบัญชีเงินฝากที่มีมูลค่าดังกล่าวอีกครั้งหนึ่งในวันลงนามในสัญญา

(๔) กรณีที่ผู้ยื่นข้อเสนอไม่มีมูลค่าสุทธิของกิจการหรือทุนจดทะเบียน หรือมีแต่ไม่เพียงพอที่จะ เข้ายื่นข้อเสนอ ผู้ยื่นข้อเสนอสามารถขอวงเงินสินเชื่อ โดยต้องมีวงเงินสินเชื่อ ๑ ใน ๔ ของมูลค่างบประมาณของโครงการหรือรายการที่ยื่นข้อเสนอในครั้งนั้น (สินเชื่อที่ธนาคารภายในประเทศ หรือบริษัทเงินทุนหรือบริษัทเงินทุนหลักทรัพย์ที่ได้รับอนุญาตให้ประกอบกิจการเงินทุนเพื่อการพาณิชย์ และประกอบธุรกิจค้าประกันตามประกาศของธนาคารแห่งประเทศไทย ตามรายชื่อบริษัทเงินทุนที่ธนาคารแห่งประเทศไทยแจ้งเวียนให้ทราบ โดยพิจารณาจากยอดเงินรวมของวงเงินสินเชื่อที่สำนักงานใหญ่รับรอง หรือที่สำนักงานสาขารับรอง (กรณีได้รับมอบอำนาจจากสำนักงานใหญ่) ซึ่งออกให้แก่ผู้ยื่นข้อเสนอ นับถึงวันยื่นข้อเสนอไม่เกิน ๙๐ วัน)

(๕) กรณีตาม (๑) - (๔) ยกเว้นสำหรับกรณีดังต่อไปนี้

(๕.๑) กรณีที่ผู้ยื่นข้อเสนอเป็นหน่วยงานของรัฐ

(๕.๒) นิติบุคคลที่จัดตั้งขึ้นตามกฎหมายไทยที่อยู่ระหว่างการฟื้นฟูกิจการตามพระราชบัญญัติล้มละลาย (ฉบับที่ ๑๐) พ.ศ. ๒๕๖๑

(๕.๓) งานจ้างก่อสร้าง ที่กรมบัญชีกลางได้ขึ้นทะเบียนผู้ประกอบการงานก่อสร้างแล้ว และงานจ้างก่อสร้างที่หน่วยงานของรัฐได้มีการจัดทำบัญชีผู้ประกอบการงานก่อสร้างที่มีคุณสมบัติเบื้องต้นไว้แล้ว ก่อนวันที่พระราชบัญญัติการจัดซื้อจัดจ้างและการบริหารพัสดุภาครัฐมีผลใช้บังคับ

### ๓. หลักฐานการยื่นข้อเสนอ

ผู้ยื่นข้อเสนอจะต้องเสนอเอกสารหลักฐานยื่นมาพร้อมกับการเสนอราคาทางระบบจัดซื้อจัดจ้างภาครัฐด้วยอิเล็กทรอนิกส์ โดยแยกเป็น ๒ ส่วน คือ

๓.๑ ส่วนที่ ๑ อย่างน้อยต้องมีเอกสารดังต่อไปนี้

(๑) ในกรณีผู้ยื่นข้อเสนอเป็นนิติบุคคล

(ก) ห้างหุ้นส่วนสามัญหรือห้างหุ้นส่วนจำกัด ให้ยื่นสำเนาหนังสือรับรองการจดทะเบียนนิติบุคคล บัญชีรายชื่อหุ้นส่วนผู้จัดการ ผู้มีอำนาจควบคุม (ถ้ามี)

(ข) บริษัทจำกัดหรือบริษัทมหาชนจำกัด ให้ยื่นสำเนาหนังสือรับรองการจดทะเบียนนิติบุคคล หนังสือบริคณห์สนธิ บัญชีรายชื่อกรรมการผู้จัดการ ผู้มีอำนาจควบคุม (ถ้ามี) และบัญชีผู้ถือหุ้นรายใหญ่ (ถ้ามี)

(๒) ในกรณีผู้ยื่นข้อเสนอเป็นบุคคลธรรมดาหรือคณะบุคคลที่มีโชินิติบุคคล ให้ยื่นสำเนาบัตรประจำตัวประชาชนของผู้ยื่น ข้อเสนอข้อตกลงที่แสดงถึงการเข้าเป็นหุ้นส่วน (ถ้ามี) สำเนาบัตรประจำตัวประชาชนของผู้เป็นหุ้นส่วน หรือสำเนาหนังสือเดินทางของผู้เป็นหุ้นส่วนที่ได้ถือสัญชาติไทย

(๓) ในกรณีผู้ยื่นข้อเสนอเป็นผู้ยื่นข้อเสนอร่วมกันในฐานะเป็นผู้ร่วมค้า ให้ยื่นสำเนาสัญญาของการเข้าร่วมค้า และเอกสารตามที่ระบุไว้ใน (๑) หรือ (๒) ของผู้ร่วมค้า แล้วแต่กรณี

(๔) ผู้ยื่นข้อเสนอต้องแสดงหลักฐานเกี่ยวกับมูลค่าสุทธิของกิจการ ดังนี้

(๔.๑) ในกรณีผู้ยื่นข้อเสนอเป็นนิติบุคคล ให้ยื่นงบแสดงฐานะการเงินที่มีการรับรองแล้ว ๑ ปีสุดท้ายก่อนวันยื่นข้อเสนอ โดยให้ยื่นขณะเข้าเสนอราคา

(๔.๒) ในกรณีผู้ยื่นข้อเสนอเป็นบุคคลธรรมดา ให้ยื่นหนังสือรับรองบัญชีเงินฝากไม่เกิน ๙๐ วัน ก่อนวันยื่นข้อเสนอ โดยให้ยื่นขณะเข้าเสนอราคา และจะต้องแสดงหนังสือรับรองบัญชีเงินฝากที่มีมูลค่าดังกล่าวอีกครั้งหนึ่งในวันลงนามในสัญญา

(๔.๓) กรณีที่ผู้ยื่นข้อเสนอไม่มีมูลค่าสุทธิของกิจการและทุนจดทะเบียน หรือมีแต่ไม่เพียงพอที่จะเข้ายื่นข้อเสนอ ให้ยื่นสำเนาหนังสือรับรองวงเงินสินเชื่อ (สินเชื่อที่ธนาคารภายในประเทศหรือบริษัทเงินทุนหรือบริษัทเงินทุนหลักทรัพย์ที่ได้รับอนุญาตให้ประกอบกิจการเงินทุนเพื่อการพาณิชย์และประกอบธุรกิจค้าประกัน ตามประกาศของธนาคารแห่งประเทศไทย ตามรายชื่อบริษัทเงินทุนที่ธนาคารแห่งประเทศไทยแจ้งเวียนให้ทราบ โดยพิจารณาจากยอดเงินรวมของวงเงินสินเชื่อที่สำนักงานใหญ่รับรองหรือที่สำนักงานสาขารับรอง (กรณีได้รับมอบอำนาจจากสำนักงานใหญ่) ซึ่งออกให้แก่ผู้ยื่นข้อเสนอ นับถึงวันยื่นข้อเสนอไม่เกิน ๙๐ วัน)

(๕) สำเนาใบจดทะเบียนห้างหุ้นส่วนบริษัท พร้อมรับรองสำเนาถูกต้อง

(๖) สำเนาใบทะเบียนภาษีมูลค่าเพิ่ม พร้อมรับรองสำเนาถูกต้อง

(๗) บัญชีเอกสารส่วนที่ ๑ ทั้งหมดที่ได้ยื่นพร้อมกับการเสนอราคาทางระบบจัดซื้อจัดจ้างภาครัฐด้วยอิเล็กทรอนิกส์ ตามแบบในข้อ ๑.๗ (๑) โดยไม่ต้องแนบในรูปแบบ PDF File (Portable Document Format)

ทั้งนี้ เมื่อผู้ยื่นข้อเสนอดำเนินการแนบไฟล์เอกสารตามบัญชีเอกสารส่วนที่ ๑ ครบถ้วน ถูกต้องแล้ว ระบบจัดซื้อจัดจ้างภาครัฐด้วยอิเล็กทรอนิกส์จะสร้างบัญชีเอกสารส่วนที่ ๑ ตามแบบในข้อ ๑.๗ (๑) ให้โดยผู้ยื่นข้อเสนอไม่ต้องแนบบัญชีเอกสารส่วนที่ ๑ ดังกล่าวในรูปแบบ PDF File (Portable Document Format)

๓.๒ ส่วนที่ ๒ อย่างน้อยต้องมีเอกสารดังต่อไปนี้



(๑) ในกรณีที่ผู้ยื่นข้อเสนอมอบอำนาจให้บุคคลอื่นกระทำการแทนให้แนบหนังสือมอบอำนาจซึ่งติดอากรแสตมป์ตามกฎหมาย โดยมีหลักฐานแสดงตัวตนของผู้มอบอำนาจและผู้รับมอบอำนาจ ทั้งนี้หากผู้รับมอบอำนาจเป็นบุคคลธรรมดาต้องเป็นผู้ที่บรรลุนิติภาวะตามกฎหมายแล้วเท่านั้น

(๒) สำเนาหนังสือรับรองผลงานก่อสร้าง

(๓) สำเนาใบขึ้นทะเบียนผู้ประกอบการวิสาหกิจขนาดกลางและขนาดย่อม (SMEs)

(ถ้ามี)

(๔) บัญชีเอกสารส่วนที่ ๒ ทั้งหมดที่ได้ยื่นพร้อมกับการเสนอราคาทางระบบจัดซื้อจัดจ้างภาครัฐด้วยอิเล็กทรอนิกส์ตามแบบในข้อ ๑.๗ (๒) โดยไม่ต้องแนบในรูปแบบ PDF File (Portable Document Format)

ทั้งนี้ เมื่อผู้ยื่นข้อเสนอดำเนินการแนบไฟล์เอกสารตามบัญชีเอกสารส่วนที่ ๒ ครบถ้วนถูกต้องแล้ว ระบบจัดซื้อจัดจ้างภาครัฐด้วยอิเล็กทรอนิกส์จะสร้างบัญชีเอกสารส่วนที่ ๒ ตามแบบในข้อ ๑.๗ (๒) ให้โดยผู้ยื่นข้อเสนอไม่ต้องแนบบัญชีเอกสารส่วนที่ ๒ ดังกล่าวในรูปแบบ PDF File (Portable Document Format)

#### ๔. การเสนอราคา

๔.๑ ผู้ยื่นข้อเสนอต้องยื่นข้อเสนอ และเสนอราคาทางระบบจัดซื้อจัดจ้างภาครัฐด้วยอิเล็กทรอนิกส์ตามที่กำหนดไว้ในเอกสารประกวดราคาอิเล็กทรอนิกส์นี้ โดยไม่มีเงื่อนไขใดๆ ทั้งสิ้น และจะต้องกรอกข้อความให้ถูกต้องครบถ้วน พร้อมทั้งหลักฐานแสดงตัวตนและทำการยืนยันตัวตนของผู้ยื่นข้อเสนอ โดยไม่ต้องแนบใบเสนอราคาในรูปแบบ PDF File (Portable Document Format)

๔.๒ ให้ผู้ยื่นข้อเสนอกรอกรายละเอียดการเสนอราคาในใบเสนอราคาตามแบบเอกสารประกวดราคาจ้างก่อสร้างด้วยวิธีประกวดราคาอิเล็กทรอนิกส์ (e-bidding) ข้อ ๑.๒ ให้ครบถ้วน โดยไม่ต้องยื่นใบแจ้งปริมาณงานและราคาและใบบัญชีรายการก่อสร้าง ในรูปแบบ PDF File (Portable Document Format)

ในการเสนอราคาให้เสนอราคาเป็นเงินบาทและเสนอราคาได้เพียงครั้งเดียวและราคาเดียว โดยเสนอราคารวม หรือราคาต่อหน่วย หรือราคาต่อรายการ ตามเงื่อนไขที่ระบุไว้ท้ายใบเสนอราคาให้ถูกต้อง ทั้งนี้ ราคารวมที่เสนอจะต้องตรงกันทั้งตัวเลขและตัวหนังสือ ถ้าตัวเลขและตัวหนังสือไม่ตรงกัน ให้ถือตัวหนังสือเป็นสำคัญ โดยคิดราคารวมทั้งสิ้นซึ่งรวมค่าภาษีมูลค่าเพิ่ม ภาษีอากรอื่น และค่าใช้จ่ายที่พึงปวงไว้แล้ว

ราคาที่เสนอจะต้องเสนอกำหนดยื่นราคาไม่น้อยกว่า ๒๕๐ วัน ตั้งแต่วันเสนอราคาโดยภายในกำหนดยื่นราคา ผู้ยื่นข้อเสนอต้องรับผิดชอบราคาที่ตนได้เสนอไว้และจะถอนการเสนอราคามีได้

๔.๓ ผู้ยื่นข้อเสนอจะต้องเสนอกำหนดเวลาดำเนินการก่อสร้างแล้วเสร็จไม่เกิน ๙๐ วันนับถัดจากวันลงนามในสัญญาจ้าง หรือวันที่ได้รับหนังสือแจ้งจาก องค์การบริหารส่วนจังหวัดสระบุรี ให้เริ่มทำงาน

๔.๔ ก่อนเสนอราคา ผู้ยื่นข้อเสนอควรตรวจร่างสัญญา ร่างรายละเอียดขอบเขตของงานทั้งโครงการ (Terms of Reference : TOR) ให้ถี่ถ้วนและเข้าใจเอกสารประกวดราคาจ้างอิเล็กทรอนิกส์ทั้งหมดเสียก่อนที่จะตกลงยื่นข้อเสนอตามเงื่อนไขในเอกสารประกวดราคาจ้างอิเล็กทรอนิกส์

๔.๕ ผู้ยื่นข้อเสนอจะต้องยื่นข้อเสนอและเสนอราคาทางระบบจัดซื้อจัดจ้างภาครัฐ ด้วยอิเล็กทรอนิกส์ในวันที่ ๔ เมษายน ๒๕๖๗ ระหว่างเวลา ๐๙.๐๐ น. ถึง ๑๒.๐๐ น. และเวลาในการเสนอราคาให้ถือตามเวลาของระบบจัดซื้อจัดจ้างภาครัฐด้วยอิเล็กทรอนิกส์เป็นเกณฑ์

เมื่อพ้นกำหนดเวลายื่นข้อเสนอและเสนอราคาแล้ว จะไม่รับเอกสารการยื่นข้อเสนอ และการเสนอราคาใดๆ โดยเด็ดขาด

๔.๖ ผู้ยื่นข้อเสนอต้องจัดทำเอกสารสำหรับใช้ในการเสนอราคาในรูปแบบไฟล์เอกสารประเภท PDF File (Portable Document Format) โดยผู้ยื่นข้อเสนอต้องเป็นผู้รับผิดชอบตรวจสอบความครบถ้วนถูกต้อง และชัดเจนของเอกสาร PDF File ก่อนที่จะยืนยันการเสนอราคา แล้วจึงส่งข้อมูล (Upload) เพื่อเป็นการเสนอราคาให้แก่องค์การบริหารส่วนจังหวัดสระบุรี ผ่านทางระบบจัดซื้อจัดจ้างภาครัฐด้วยอิเล็กทรอนิกส์

๔.๗ คณะกรรมการพิจารณาผลการประกวดราคาอิเล็กทรอนิกส์จะดำเนินการตรวจสอบคุณสมบัติของผู้ยื่นข้อเสนอแต่ละรายว่า เป็นผู้ยื่นข้อเสนอที่มีผลประโยชน์ร่วมกันกับผู้ยื่นเสนอรายอื่นตามข้อ ๑.๖ (๑) หรือไม่ หากปรากฏว่าผู้ยื่นข้อเสนอรายใดเป็นผู้ยื่นข้อเสนอที่มีผลประโยชน์ร่วมกันกับผู้ยื่นเสนอรายอื่น คณะกรรมการฯ จะตัดรายชื่อผู้ยื่นเสนอราคาที่มีผลประโยชน์ร่วมกันนั้นออกจากการเป็นผู้ยื่นข้อเสนอ

หากปรากฏต่อคณะกรรมการพิจารณาผลการประกวดราคาอิเล็กทรอนิกส์ว่า ก่อนหรือในขณะที่มีการพิจารณาข้อเสนอ มีผู้ยื่นเสนอรายใดกระทำการอันเป็นการขัดขวางการแข่งขันอย่างเป็นธรรมตาม ข้อ ๑.๖ (๒) และคณะกรรมการฯ เชื่อว่ามีการกระทำอันเป็นการขัดขวางการแข่งขันอย่างเป็นธรรม คณะกรรมการฯ จะตัดรายชื่อผู้ยื่นเสนอรายนั้นออกจากการเป็นผู้ยื่นข้อเสนอ และองค์การบริหารส่วนจังหวัดสระบุรี จะพิจารณาลงโทษผู้ยื่นข้อเสนอดังกล่าวเป็นผู้ทำงาน เว้นแต่ องค์การบริหารส่วนจังหวัดสระบุรี จะพิจารณาเห็นว่า ผู้ยื่นข้อเสนอรายนั้นมีใช่เป็นผู้ริเริ่มให้มีการกระทำดังกล่าวและได้ให้ความร่วมมือเป็นประโยชน์ต่อการพิจารณาขององค์การบริหารส่วนจังหวัดสระบุรี

๔.๘ ผู้ยื่นข้อเสนอจะต้องปฏิบัติ ดังนี้

- (๑) ปฏิบัติตามเงื่อนไขที่ระบุไว้ในเอกสารประกวดราคาอิเล็กทรอนิกส์
- (๒) ราคาที่เสนอจะต้องเป็นราคาที่รวมภาษีมูลค่าเพิ่ม และภาษีอื่นๆ (ถ้ามี) รวมค่าใช้จ่ายที่ส่งไปเรียบร้อยแล้ว
- (๓) ผู้ยื่นข้อเสนอจะต้องลงทะเบียนเพื่อเข้าสู่กระบวนการเสนอราคา ตามวัน เวลา ที่กำหนด
- (๔) ผู้ยื่นข้อเสนอจะถอนการเสนอราคาที่เสนอแล้วไม่ได้
- (๕) ผู้ยื่นข้อเสนอต้องศึกษาและทำความเข้าใจในระบบและวิธีการเสนอราคาด้วยวิธีประกวดราคาอิเล็กทรอนิกส์ ของกรมบัญชีกลางที่แสดงไว้ในเว็บไซต์ [www.gprocurement.go.th](http://www.gprocurement.go.th)

๔.๙ คู่สัญญาต้องจัดทำแผนการทำงานมาให้ภายใน ๓ วัน นับถัดจากวันลงนามในสัญญาโดยจัดทำแผนการทำงานตามเอกสารแนบท้ายเอกสารประกวดราคาอิเล็กทรอนิกส์ เว้นแต่เป็นกรณีสัญญาที่มีวงเงินไม่เกิน ๕๐๐,๐๐๐ บาททั้งนี้ แผนการทำงานให้ถือเป็นเอกสารส่วนหนึ่งของสัญญา

๔.๑๐ ผู้ยื่นข้อเสนอที่เป็นผู้ชนะการเสนอราคาต้องจัดทำแผนการใช้วัสดุที่ผลิตในประเทศ และแผนการใช้เหล็กที่ผลิตในประเทศ โดยยื่นให้หน่วยงานของรัฐภายใน ๖๐ วัน นับถัดจากวันลงนามในสัญญา

## ๕. หลักเกณฑ์และสิทธิในการพิจารณา

๕.๑ การพิจารณาผลการยื่นข้อเสนอประกวดราคาอิเล็กทรอนิกส์ครั้งนี้ องค์การบริหารส่วนจังหวัดสระบุรีจะพิจารณาคัดสินโดยใช้หลักเกณฑ์ ราคา

๕.๒ การพิจารณาผู้ชนะการยื่นข้อเสนอ

กรณีใช้หลักเกณฑ์ราคาในการพิจารณาผู้ชนะการยื่นข้อเสนอ องค์การบริหารส่วนจังหวัดสระบุรี จะพิจารณาจาก ราคารวม

๕.๓ หากผู้ยื่นข้อเสนอรายใดมีคุณสมบัติไม่ถูกต้องตามข้อ ๒ หรือยื่นหลักฐานการยื่นข้อเสนอไม่ถูกต้อง หรือไม่ครบถ้วนตามข้อ ๓ หรือยื่นข้อเสนอไม่ถูกต้องตามข้อ ๔ แล้ว คณะกรรมการพิจารณาผลการประกวดราคาอิเล็กทรอนิกส์จะไม่รับพิจารณาข้อเสนอของผู้ยื่นข้อเสนอรายนั้น เว้นแต่ ผู้ยื่นข้อเสนอรายใดเสนอเอกสารทางเทคนิคหรือรายละเอียดคุณลักษณะเฉพาะของพัสดุที่จะจ้างไม่ครบถ้วน หรือเสนอรายละเอียดแตกต่างไปจากเงื่อนไขที่องค์การบริหารส่วนจังหวัดสระบุรีกำหนดไว้ในประกาศและเอกสารประกวดราคาอิเล็กทรอนิกส์ ในส่วนที่มีใช้สาระสำคัญและความแตกต่างนั้น ไม่มีผลทำให้เกิดการได้เปรียบเสียเปรียบ ต่อผู้ยื่นข้อเสนอรายอื่น หรือเป็นการผิดพลาดเล็กน้อย คณะกรรมการฯ อาจพิจารณาม่อนปรนการตัดสินคดี ผู้ยื่นข้อเสนอรายนั้น

๕.๔ องค์การบริหารส่วนจังหวัดสระบุรีสงวนสิทธิ์ไม่พิจารณาข้อเสนอของผู้ยื่นข้อเสนอโดยไม่มี การผ่อนผัน ในกรณีดังต่อไปนี้

(๑) ไม่กรอกชื่อผู้ยื่นข้อเสนอในการเสนอราคาทางระบบจัดซื้อจัดจ้าง ด้วยอิเล็กทรอนิกส์

(๒) เสนอรายละเอียดแตกต่างไปจากเงื่อนไขที่กำหนดในเอกสารประกวดราคาอิเล็กทรอนิกส์ที่เป็นสาระสำคัญ หรือมีผลทำให้เกิดความได้เปรียบเสียเปรียบแก่ผู้ยื่นข้อเสนอรายอื่น

๕.๕ ในการตัดสินการประกวดราคาอิเล็กทรอนิกส์หรือในการทำสัญญา คณะกรรมการพิจารณาผลการประกวดราคาอิเล็กทรอนิกส์หรือองค์การบริหารส่วนจังหวัดสระบุรี มีสิทธิให้ผู้ยื่นข้อเสนอชี้แจงข้อเท็จจริงเพิ่มเติมได้ องค์การบริหารส่วนจังหวัดสระบุรีมีสิทธิที่จะไม่รับข้อเสนอ ไม่รับราคา หรือไม่ทำสัญญาหากข้อเท็จจริงดังกล่าวไม่เหมาะสมหรือไม่ถูกต้อง

๕.๖ องค์การบริหารส่วนจังหวัดสระบุรีทรงไว้ซึ่งสิทธิที่จะไม่รับราคาต่ำสุด หรือราคาหนึ่งราคาใด หรือราคาที่เสนอทั้งหมดก็ได้ และอาจพิจารณาเลือกจ้างในจำนวน หรือขนาด หรือเฉพาะรายการหนึ่งรายการใด หรืออาจจะยกเลิก การประกวดราคาอิเล็กทรอนิกส์โดยไม่พิจารณาจัดจ้างเลยก็ได้ สุดแต่จะพิจารณา ทั้งนี้เพื่อประโยชน์ของทางราชการเป็นสำคัญ และให้ถือว่าการตัดสินของ องค์การบริหารส่วนจังหวัดสระบุรีเป็นเด็ดขาดผู้ยื่นข้อเสนอจะเรียกร้องค่าใช้จ่าย หรือค่าเสียหายใดๆ มิได้ รวมทั้ง องค์การบริหารส่วนจังหวัดสระบุรีจะพิจารณายกเลิกการประกวดราคาอิเล็กทรอนิกส์และลงโทษผู้ยื่นข้อเสนอเป็นผู้ทำงาน ไม่ว่าจะเป็นผู้ยื่นข้อเสนอที่ได้รับการคัดเลือกหรือไม่ก็ตาม หากมีเหตุที่เชื่อถือได้ว่ายื่นข้อเสนอกระทำการโดยไม่สุจริต เช่น การเสนอเอกสารอันเป็นเท็จ หรือใช้ชื่อบุคคลธรรมดา หรือนิติบุคคลอื่นมาเสนอราคาแทน เป็นต้น

ในกรณีที่ผู้ยื่นข้อเสนอรายที่เสนอราคาต่ำสุด เสนอราคาต่ำจนคาดหมายได้ว่าไม่อาจดำเนินงานตามเอกสารประกวดราคาอิเล็กทรอนิกส์ได้ คณะกรรมการพิจารณาผลการประกวดราคาอิเล็กทรอนิกส์หรือองค์การบริหารส่วนจังหวัดสระบุรี จะให้ผู้ยื่นข้อเสนอนั้นชี้แจงและแสดงหลักฐานที่ทำให้เชื่อได้ว่า ผู้ยื่นข้อเสนอสามารถดำเนินงานตามเอกสารประกวดราคาอิเล็กทรอนิกส์ให้เสร็จสมบูรณ์ หากคำชี้แจงไม่เป็นที่รับฟังได้ องค์การบริหารส่วนจังหวัดสระบุรี มีสิทธิที่จะไม่รับข้อเสนอหรือไม่รับราคาของผู้ยื่นข้อเสนอรายนั้น ทั้งนี้ ผู้ยื่นข้อเสนอ

ดังกล่าวไม่มีสิทธิเรียกร้องค่าใช้จ่ายหรือค่าเสียหายใดๆ จากองค์การบริหารส่วนจังหวัดสระบุรี

๕.๗ ก่อนลงนามในสัญญา องค์การบริหารส่วนจังหวัดสระบุรี อาจประกาศยกเลิกการประกวดราคาอิเล็กทรอนิกส์ หากปรากฏว่ามีการกระทำที่เข้าลักษณะผู้ยื่นข้อเสนอที่ชนะการประกวดราคาหรือที่ได้รับการคัดเลือกมีผลประโยชน์ร่วมกัน หรือมีส่วนได้เสียกับผู้ยื่นข้อเสนอรายอื่น หรือขัดขวางการแข่งขันอย่างเป็นธรรม หรือสมยอมกันกับผู้ยื่นข้อเสนอรายอื่น หรือเจ้าหน้าที่ในการเสนอราคา หรือสื่อว่ากระทำการทุจริตอื่นใดในการเสนอราคา

๕.๘ หากผู้ยื่นข้อเสนอซึ่งเป็นผู้ประกอบการ SMEs เสนอราคาสูงกว่าราคาต่ำสุดของผู้ยื่นข้อเสนอรายอื่นที่ไม่เกินร้อยละ ๑๐ ให้หน่วยงานของรัฐจัดซื้อจัดจ้างกับผู้ประกอบการ SMEs ดังกล่าว โดยจัดเรียงลำดับผู้ยื่นข้อเสนอซึ่งเป็นผู้ประกอบการ SMEs ซึ่งเสนอราคาสูงกว่าราคาต่ำสุดของผู้ยื่นข้อเสนอรายอื่นไม่เกินร้อยละ ๑๐ ที่จะเรียกมาทำสัญญาไม่เกิน ๓ ราย

ผู้ยื่นข้อเสนอที่เป็นกิจการร่วมค้าที่จะได้สิทธิตามวรรคหนึ่ง ผู้เข้าร่วมค้าทุกรายจะต้องเป็นผู้ประกอบการ SMEs

ทั้งนี้ ผู้ประกอบการ SMEs ที่จะได้แต้มต่อด้านราคาตามวรรคหนึ่ง จะต้องมีวงเงินสัญญาสะสมตามปีปฏิทินรวมกับราคาที่เสนอในครั้งนี้แล้ว มีมูลค่ารวมกันไม่เกินมูลค่าของรายได้ตามขนาดที่ขึ้นทะเบียนไว้กับ สสว.

๕.๙ หากผู้ยื่นข้อเสนอซึ่งมิใช่ผู้ประกอบการ SMEs แต่เป็นบุคคลธรรมดาที่ถือสัญชาติไทยหรือนิติบุคคลที่จัดตั้งขึ้นตามกฎหมายไทยเสนอราคาสูงกว่าราคาต่ำสุดของผู้ยื่นข้อเสนอซึ่งเป็นบุคคลธรรมดาที่มีได้ถือสัญชาติไทยหรือนิติบุคคลที่จัดตั้งขึ้นตามกฎหมายของต่างประเทศไม่เกินร้อยละ ๓ ให้จัดซื้อจัดจ้างกับบุคคลธรรมดาที่ถือสัญชาติไทยหรือนิติบุคคลที่จัดตั้งขึ้นตามกฎหมายไทยดังกล่าว

ผู้ยื่นข้อเสนอที่เป็นกิจการร่วมค้าที่จะได้สิทธิตามวรรคหนึ่ง ผู้เข้าร่วมค้าทุกรายจะต้องเป็นบุคคลธรรมดาที่ถือสัญชาติไทยหรือนิติบุคคลที่จัดตั้งขึ้นตามกฎหมายไทย

## ๖. การทำสัญญาจ้างก่อสร้าง

ผู้ชนะการประกวดราคาอิเล็กทรอนิกส์จะต้องทำสัญญาจ้างตามแบบสัญญา ดังระบุในข้อ ๑.๓ หรือทำข้อตกลงเป็นหนังสือกับองค์การบริหารส่วนจังหวัดสระบุรี ภายใน ๗ วัน นับถัดจากวันที่ได้รับแจ้งและจะต้องวางหลักประกันสัญญาเป็นจำนวนเงินเท่ากับร้อยละ ๕ ของราคาค่าจ้างที่ประกวดราคาอิเล็กทรอนิกส์ให้ องค์การบริหารส่วนจังหวัดสระบุรียึดถือไว้ในขณะที่ทำสัญญาโดยใช้หลักประกันอย่างหนึ่งอย่างใด ดังต่อไปนี้

๖.๑ เงินสด

๖.๒ เช็คหรือตราพท์ที่ธนาคารเซ็นส่งจ่าย ซึ่งเป็นเช็คหรือตราพท์ลงวันที่ที่ใช้เช็คหรือตราพท์นั้น ชำระต่อเจ้าหน้าที่ในวันทำสัญญา หรือก่อนวันนั้นไม่เกิน ๓ วันทำการ

๖.๓ หนังสือค้ำประกันของธนาคารภายในประเทศ ตามตัวอย่างที่คณะกรรมการนโยบายกำหนด ดังระบุในข้อ ๑.๔ (๒) หรือจะเป็นหนังสือค้ำประกันอิเล็กทรอนิกส์ตามวิธีการที่กรมบัญชีกลางกำหนด

๖.๔ หนังสือค้ำประกันของบริษัทเงินทุน หรือบริษัทเงินทุนหลักทรัพย์ที่ได้รับอนุญาตให้ประกอบกิจการเงินทุนเพื่อการพาณิชย์และประกอบธุรกิจค้ำประกันตามประกาศของธนาคารแห่งประเทศไทยตามรายชื่อบริษัทเงินทุนที่ธนาคารแห่งประเทศไทยแจ้งเวียนให้ทราบ โดยอนุโลมให้ใช้ตามตัวอย่างหนังสือค้ำประกันของ

ธนาคารที่คณะกรรมการนโยบายกำหนด ดังระบุในข้อ ๑.๔ (๒)

๖.๕ พันธบัตรรัฐบาลไทย

หลักประกันนี้จะคืนให้ โดยไม่มีดอกเบี้ยภายใน ๑๕ วันนับถัดจากวันที่ผู้ชนะการประกวดราคาอิเล็กทรอนิกส์ (ผู้รับจ้าง) พ้นจากข้อผูกพันตามสัญญาจ้างแล้ว

#### ๗. ค่าจ้างและการจ่ายเงิน

องค์การบริหารส่วนจังหวัดสระบุรี จะจ่ายค่าจ้างซึ่งได้รวมภาษีมูลค่าเพิ่มตลอดจนภาษีอากรอื่น ๆ และค่าใช้จ่ายที่ส่งด้วยแล้วโดยถือราคาเหมารวมเป็นเกณฑ์และกำหนดการจ่ายเงินเป็นจำนวน ๒ งวด ดังนี้

งวดที่ ๑ เป็นจำนวนเงินในอัตราร้อยละ ๓๕ ของค่าจ้าง เมื่อผู้รับจ้างได้ปฏิบัติงาน

งานดินคันทาง ประกอบด้วย

- ถางป่าขุดตอขนาดเบา (Cleaing And Grubbing)
- รื้อผิวลาดยางเดิม
- รื้อชั้นพื้นทาง (เก็บกอง)
- รื้อชั้นรองพื้นทาง (เก็บกอง)
- รื้อชั้นดินคันทาง (ขนทิ้ง)

ให้แล้วเสร็จภายใน ๔๕ วัน

งวดที่ ๒ (งวดสุดท้าย) เป็นจำนวนเงินในอัตราร้อยละ ๖๕ ของค่าจ้าง เมื่อผู้รับจ้างได้ปฏิบัติงาน

งานโครงสร้าง ประกอบด้วย

- งานชั้นรองพื้นทางลูกรัง แล้วเสร็จ
- งานชั้นรองพื้นทางหินคลุก แล้วเสร็จ
- งาน Prime Coat แล้วเสร็จ
- งานผิวจราจร Asphalt Concrete แล้วเสร็จ
- งานติดตั้ง Guardrail, ป้ายจราจร, ป้ายกำหนดน้ำหนักรถ, งานตีเส้นจราจร, งาน

Rumble Strip แล้วเสร็จ

- เก็บทำความสะอาดบริเวณสถานที่ก่อสร้างให้เป็นระเบียบเรียบร้อย ติดตั้งป้าย

โครงการหรือให้คณะกรรมการตรวจรับพัสดุได้ตรวจรับไว้เป็นที่เรียบร้อยแล้ว ให้แล้วเสร็จภายใน ๔๕ วัน

#### ๘. อัตราค่าปรับ

ค่าปรับตามสัญญาจ้างแนบท้ายเอกสารประกวดราคาอิเล็กทรอนิกส์นี้ หรือข้อตกลงจ้างเป็นหนังสือจะกำหนด ดังนี้

๘.๑ กรณีที่ผู้รับจ้างนำงานที่รับจ้างไปจ้างช่วงให้ผู้อื่นทำอีกทอดหนึ่งโดยไม่ได้รับอนุญาตจากองค์การบริหารส่วนจังหวัดสระบุรี จะกำหนดค่าปรับสำหรับการฝ่าฝืนดังกล่าวเป็นจำนวนร้อยละ ๑๐.๐๐ ของวงเงินของงานจ้างช่วงนั้น

๘.๒ กรณีที่ผู้รับจ้างปฏิบัติผิดสัญญาจ้างก่อสร้าง นอกเหนือจากข้อ ๘.๑ จะกำหนดค่าปรับเป็นรายวันเป็นจำนวนเงินตายตัวในอัตราร้อยละ ๐.๒๕ ของราคางานจ้าง

## ๙. การรับประกันความชำรุดบกพร่อง

ผู้ชนะการประกวดราคาอิเล็กทรอนิกส์ซึ่งได้ทำสัญญาจ้าง ตามแบบ ดังระบุในข้อ ๑.๓ หรือ ข้อตกลงจ้างเป็นหนังสือแล้วแต่กรณี จะต้องรับประกันความชำรุดบกพร่องของงานจ้างที่เกิดขึ้นภายในระยะเวลาไม่น้อยกว่า ๒ ปี นับถัดจากวันที่องค์การบริหารส่วนจังหวัดสระบุรีได้รับมอบงาน โดยต้องบริหารจัดการซ่อมแซมแก้ไขให้ใช้การได้ดีดังเดิมภายใน ๑๕ วัน นับถัดจากวันที่ได้รับแจ้งความชำรุดบกพร่อง

### ๑๐. ข้อเสนอสิทธิในการยื่นข้อเสนอและอื่น ๆ

๑๐.๑ เงินค่าจ้างสำหรับงานจ้างครั้งนี้ ได้มาจากเงินงบประมาณประจำปี พ.ศ. ๒๕๖๗

การลงนามในสัญญาจะกระทำต่อเมื่อ องค์การบริหารส่วนจังหวัดสระบุรีได้รับอนุมัติเงิน ค่าก่อสร้างจากเงินงบประมาณประจำปี พ.ศ. ๒๕๖๗ แล้วเท่านั้น

๑๐.๒ เมื่อองค์การบริหารส่วนจังหวัดสระบุรีได้คัดเลือกผู้ยื่นข้อเสนอรายใดให้เป็นผู้รับจ้าง และได้ตกลงจ้าง ตามการประกวดราคาอิเล็กทรอนิกส์แล้ว ถ้าผู้รับจ้างจะต้องส่งหรือนำสิ่งของมาเพื่องานจ้างดังกล่าว เข้ามาจากต่างประเทศ และของนั้นต้องนำเข้ามาโดยทางเรือในเส้นทางที่มีเรือไทยเดินอยู่ และสามารถให้บริการรับขนได้ตามที่รัฐมนตรีว่าการกระทรวงคมนาคมประกาศกำหนด ผู้ยื่นข้อเสนอซึ่งเป็นผู้รับจ้างจะต้องปฏิบัติตามกฎหมายว่าด้วยการส่งเสริมการพาณิชย์นาวี ดังนี้

(๑) แจ้งการส่งหรือนำสิ่งของดังกล่าวเข้ามาจากต่างประเทศต่อกรมเจ้าท่า ภายใน ๗ วัน นับตั้งแต่วันที่ผู้รับจ้างส่งหรือซื้อของจากต่างประเทศ เว้นแต่เป็นของที่รัฐมนตรีว่าการกระทรวงคมนาคมประกาศยกเว้นให้บรรทุกโดยเรืออื่นได้

(๒) จัดการให้สิ่งของดังกล่าวบรรทุกโดยเรือไทย หรือเรือที่มีสิทธิเช่นเดียวกับเรือไทย จากต่างประเทศมายังประเทศไทย เว้นแต่จะได้รับอนุญาตจากกรมเจ้าท่า ให้บรรทุกสิ่งของนั้น โดยเรืออื่น ที่มีธงเรือไทย ซึ่งจะต้องได้รับอนุญาตเช่นนั้นก่อนบรรทุกของลงเรืออื่น หรือเป็นของที่รัฐมนตรีว่าการกระทรวงคมนาคมประกาศยกเว้นให้บรรทุกโดยเรืออื่น

(๓) ในกรณีที่มิปฏิบัติตาม (๑) หรือ (๒) ผู้รับจ้างจะต้องรับผิดชอบตามกฎหมายว่าด้วยการส่งเสริมการพาณิชย์นาวี

๑๐.๓ ผู้ยื่นข้อเสนอซึ่งองค์การบริหารส่วนจังหวัดสระบุรีได้คัดเลือกแล้ว ไม่ไปทำสัญญาหรือ ข้อตกลงจ้างเป็นหนังสือภายในเวลาที่กำหนดดังระบุไว้ในข้อ ๗ องค์การบริหารส่วนจังหวัดสระบุรีจะริบหลักประกัน การยื่นข้อเสนอ หรือเรียกจ้องจากผู้ออกหนังสือค้ำประกัน การยื่นข้อเสนอทันที และอาจพิจารณาเรียกจ้องให้ชดใช้ ความเสียหายอื่น (ถ้ามี) รวมทั้งจะพิจารณาให้เป็นผู้ทำงาน ตามระเบียบกระทรวงการคลังว่าด้วยการจัดซื้อจัดจ้างและการบริหารพัสดุภาครัฐ

๑๐.๔ องค์การบริหารส่วนจังหวัดสระบุรีสงวนสิทธิ์ที่จะแก้ไขเพิ่มเติมเงื่อนไข หรือข้อกำหนด ในแบบสัญญาหรือข้อตกลงจ้างเป็นหนังสือให้เป็นไปตามความเห็นของสำนักงานอัยการสูงสุด (ถ้ามี)

๑๐.๕ ในกรณีที่เอกสารแนบท้ายเอกสารประกวดราคาอิเล็กทรอนิกส์นี้ มีความขัดหรือแย้งกัน ผู้ยื่นข้อเสนอจะต้องปฏิบัติตามคำวินิจฉัยขององค์การบริหารส่วนจังหวัดสระบุรี คำวินิจฉัยดังกล่าวให้ถือเป็นที่สุด และ ผู้ยื่นข้อเสนอไม่มีสิทธิเรียกร้องค่าใช้จ่ายใดๆ เพิ่มเติม

๑๐.๖ องค์การบริหารส่วนจังหวัดสระบุรี อาจประกาศยกเลิกการจัดจ้างในกรณีต่อไปนี้ได้โดยที่ผู้ยื่นข้อเสนอจะเรียกร้องค่าเสียหายใดๆ จากองค์การบริหารส่วนจังหวัดสระบุรีไม่ได้

(๑) องค์การบริหารส่วนจังหวัดสระบุรีไม่ได้รับการจัดสรรเงินที่จะใช้ในการจัดจ้างหรือได้รับจัดสรรแต่ไม่เพียงพอที่จะทำการจัดจ้างครั้งนี้ต่อไป

(๒) มีการกระทำที่เข้าลักษณะผู้ยื่นข้อเสนอที่ชนะการจัดจ้างหรือที่ได้รับการคัดเลือกมีผลประโยชน์ร่วมกัน หรือมีส่วนได้เสียกับผู้ยื่นข้อเสนอรายอื่น หรือขัดขวางการแข่งขันอย่างเป็นธรรมหรือสมยอมกันกับผู้ยื่นข้อเสนอรายอื่น หรือเจ้าหน้าที่ในการเสนอราคา หรือสื่อว่ากระทำการทุจริตอื่นใดในการเสนอราคา

(๓) การทำการจัดจ้างครั้งนี้ต่อไปอาจก่อให้เกิดความเสียหายแก่องค์การบริหารส่วนจังหวัดสระบุรี หรือกระทบต่อประโยชน์สาธารณะ

(๔) กรณีอื่นในทำนองเดียวกับ (๑) (๒) หรือ (๓) ตามที่กำหนดในกฎกระทรวงซึ่งออกตามความในกฎหมายว่าด้วยการจัดซื้อจัดจ้างและการบริหารพัสดุภาครัฐ

#### ๑๑. การปรับราคาค่างานก่อสร้าง

การปรับราคาค่างานก่อสร้างตามสูตรการปรับราคาตั้งระบุในข้อ ๑.๕ จะนำมาใช้ในกรณีที่ ค่างานก่อสร้างลดลงหรือเพิ่มขึ้น โดยวิธีการต่อไปนี้

ตามเงื่อนไข หลักเกณฑ์ สูตรและวิธีคำนวณที่ใช้กับสัญญาแบบปรับราคาได้ตามมติคณะรัฐมนตรี เมื่อวันที่ ๒๒ สิงหาคม ๒๕๓๒ เรื่อง การพิจารณาช่วยเหลือผู้ประกอบการอาชีพงานก่อสร้าง ตามหนังสือสำนักเลขาธิการคณะรัฐมนตรี ที่ นร ๐๒๐๓/ว ๑๐๙ ลงวันที่ ๒๔ สิงหาคม ๒๕๓๒

สูตรการปรับราคา (สูตรค่า K) จะต้องคงที่ที่ระดับที่กำหนดไว้ในวันแล้วเสร็จตามที่กำหนดไว้ในสัญญา หรือภายในระยะเวลาที่องค์การบริหารส่วนจังหวัดสระบุรีได้ขยายออกไป โดยจะใช้สูตรของทางราชการที่ได้ระบุในข้อ ๑.๕ ดังนี้

$$K ๒.๑ = ๐.๓๐ + ๐.๑๐ * I_t / I_o + ๐.๔๐ * E_t / E_o + ๐.๒๐ * F_t / F_o$$

$$K ๓.๑ = ๐.๓๐ + ๐.๔๐ * A_t / A_o + ๐.๒๐ * E_t / E_o + ๐.๑๐ * F_t / F_o$$

$$K ๓.๓ = ๐.๓๐ + ๐.๑๐ * M_t / M_o + ๐.๔๐ * A_t / A_o + ๐.๑๐ * E_t / E_o + ๐.๑๐ * F_t / F_o$$

#### ๑๒. มาตรฐานฝีมือช่าง

เมื่อองค์การบริหารส่วนจังหวัดสระบุรี ได้คัดเลือกผู้ยื่นข้อเสนอรายใดให้เป็นผู้รับจ้างและได้ตกลงจ้างก่อสร้างตามประกาศนี้แล้วผู้ยื่นข้อเสนอจะต้องตกลงว่าในการปฏิบัติงานก่อสร้างดังกล่าว ผู้ยื่นข้อเสนอจะต้องมีและใช้ผู้มีวุฒิบัตรระดับ ปวช. ปวส. และปวท. หรือเทียบเท่าจากสถาบันการศึกษาที่ ก.พ. รับรองให้เข้ารับราชการได้ในอัตราไม่ต่ำกว่าร้อยละ ๑๐ ของแต่ละสาขาช่างแต่จะต้องมีจำนวนช่างอย่างน้อย ๑ คน ในแต่ละสาขาช่างดังต่อไปนี้

๑๒.๑ ช่างโยธา/ช่างก่อสร้าง

#### ๑๓. การปฏิบัติตามกฎหมายและระเบียบ

ในระหว่างระยะเวลาการก่อสร้าง ผู้ยื่นข้อเสนอที่ได้รับการคัดเลือกให้เป็นผู้รับจ้างต้องปฏิบัติตามหลักเกณฑ์ที่กฎหมายและระเบียบได้กำหนดไว้โดยเคร่งครัด

๑๔. การประเมินผลการปฏิบัติงานของผู้ประกอบการ

องค์การบริหารส่วนจังหวัดสระบุรี สามารถนำผลการปฏิบัติงานแล้วเสร็จตามสัญญาของผู้ยื่น  
ข้อเสนอที่ได้รับการคัดเลือกให้ เป็นผู้รับจ้างเพื่อนำมาประเมินผลการปฏิบัติงานของผู้ประกอบการ  
ทั้งนี้ หากผู้ยื่นข้อเสนอที่ได้รับการคัดเลือกไม่ผ่านเกณฑ์ที่กำหนดจะถูกระงับการยื่นข้อเสนอหรือ  
ทำสัญญากับองค์การบริหารส่วนจังหวัดสระบุรี ไว้ชั่วคราว

องค์การบริหารส่วนจังหวัดสระบุรี



๒๕๖๗





คำสั่ง องค์การบริหารส่วนจังหวัดสระบุรี

ที่ ๔๖๔/๒๕๖๗

เรื่อง การแต่งตั้งคณะกรรมการพิจารณาผลการประกวดราคาอิเล็กทรอนิกส์ คณะกรรมการตรวจรับพัสดุ ผู้ควบคุมงานและเจ้าหน้าที่พัสดุ สำหรับประกวดราคาจ้างก่อสร้างโครงการปรับปรุงถนนลาดยาง สาย สบ. ๓๑ - ๐๐๓๖ บ้านดอนพุด - บ้านหนองมน ต.ดอนพุด - ต.บ้านหลวง อ.ดอนพุด จ.สระบุรี ด้วยวิธีประกวดราคาอิเล็กทรอนิกส์ (e-bidding)

ด้วย องค์การบริหารส่วนจังหวัดสระบุรี มีความประสงค์จะประกวดราคาจ้างก่อสร้างโครงการปรับปรุงถนนลาดยาง สาย สบ.๓๑ - ๐๐๓๖ บ้านดอนพุด - บ้านหนองมน ต.ดอนพุด - ต.บ้านหลวง อ.ดอนพุด จ.สระบุรี ด้วยวิธีประกวดราคาอิเล็กทรอนิกส์ (e-bidding) เพื่อให้เป็นไปตามพระราชบัญญัติการจัดซื้อจัดจ้างและการบริหารพัสดุภาครัฐ พ.ศ. ๒๕๖๐ และระเบียบกระทรวงการคลังว่าด้วยการจัดซื้อจัดจ้างและการบริหารพัสดุภาครัฐ พ.ศ. ๒๕๖๐ นั้น จึงขอแต่งตั้งคณะกรรมการพิจารณาผลการประกวดราคาอิเล็กทรอนิกส์ คณะกรรมการตรวจรับพัสดุ ผู้ควบคุมงานและเจ้าหน้าที่พัสดุ สำหรับประกวดราคาจ้างก่อสร้างโครงการปรับปรุงถนนลาดยาง สาย สบ. ๓๑ - ๐๐๓๖ บ้านดอนพุด - บ้านหนองมน ต.ดอนพุด - ต.บ้านหลวง อ.ดอนพุด จ.สระบุรี ด้วยวิธีประกวดราคาอิเล็กทรอนิกส์ (e-bidding) ดังรายชื่อต่อไปนี้

๑. คณะกรรมการพิจารณาผลการประกวดราคาอิเล็กทรอนิกส์

๑.๑ นางสาวนพดล สะเกาทอง ประธานกรรมการฯ

ผู้อำนวยการกองยุทธศาสตร์และงบประมาณ

๑.๒ นายทศพล พรรคนาวิน กรรมการ

วิศวกรโยธาชำนาญการ

๑.๓ นางศุภมาศ แจงเชื้อ กรรมการ

เจ้าพนักงานธุรการชำนาญงาน

โดยมีอำนาจและหน้าที่

(๑) ดำเนินการตามระเบียบกระทรวงการคลังว่าด้วยการจัดซื้อจัดจ้างและการบริหารพัสดุภาครัฐ พ.ศ. ๒๕๖๐ ข้อ ๕๕ ข้อ ๕๖ ข้อ ๕๗ และข้อ ๕๘

(๒) ให้คณะกรรมการฯ ดำเนินการตามข้อ ๑ ให้แล้วเสร็จภายใน ๕ วันทำการ นับถัดจากวันที่ เสนอราคา

๒. คณะกรรมการตรวจรับพัสดุ

๒.๑ นายสุรศักดิ์ สมภักดี ประธานกรรมการฯ

ผู้อำนวยการสำนักช่าง

๒.๒ นายวรุฒ อยู่พันธ์ กรรมการ

หัวหน้าฝ่ายช่างสุขาภิบาล

๒.๓ นายจิรพล บุญลือ

กรรมการ

หัวหน้าฝ่ายสาธารณูปโภค

โดยมีอำนาจและหน้าที่

(๑) ดำเนินการตามระเบียบกระทรวงการคลังว่าด้วยการจัดซื้อจัดจ้างและการบริหารพัสดุภาครัฐ พ.ศ. ๒๕๖๐ ข้อ ๑๗๖

(๒) ให้คณะกรรมการฯ ดำเนินการตามข้อ ๑ ให้แล้วเสร็จภายใน ๓ วันทำการ นับถัดจากวันที่ได้รับแจ้งส่งมอบงาน

๓. ผู้ควบคุมงาน

นายทศพล พรรคนาวิน

ผู้ควบคุมงาน

วิศวกรโยธาชำนาญการ

โดยมีอำนาจและหน้าที่

ดำเนินการตามระเบียบกระทรวงการคลังว่าด้วยการจัดซื้อจัดจ้างและการบริหารพัสดุภาครัฐ พ.ศ. ๒๕๖๐ ข้อ ๑๗๘

๔. เจ้าหน้าที่พัสดุ

นางสาวกฤติญา จิระกรวัฒน์นะ

เจ้าหน้าที่

โดยมีอำนาจและหน้าที่

ปฏิบัติงานจัดซื้อจัดจ้าง ตามระเบียบกระทรวงการคลัง ว่าด้วยการจัดซื้อจัดจ้างและการบริหารพัสดุภาครัฐ พ.ศ.๒๕๖๐ และบันทึกข้อมูลในระบบจัดซื้อจัดจ้าง (e-GP)

สั่ง ณ วันที่ ๒๗ กุมภาพันธ์ พ.ศ.๒๕๖๗

(นายธนภุต อัครสัมปณณะ)

รองนายกองค์การบริหารส่วนจังหวัด ปฏิบัติราชการแทน

นายกองค์การบริหารส่วนจังหวัดสระบุรี



## บันทึกข้อความ

กองพัสดุและทรัพย์สิน	<input checked="" type="checkbox"/> ฝ่ายจัดหาพัสดุ
รับที่..... 498	<input type="checkbox"/> ฝ่ายทะเบียนพัสดุและทรัพย์สิน
วันที่..... 16 ก.พ. 2567	<input type="checkbox"/> ฝ่ายตรวจสอบและจำหน่ายพัสดุ
เวลา.....	<input type="checkbox"/> สารบรรณกลาง

ส่วนราชการ สำนักช่าง ส่วนการโยธา ฝ่ายสาธารณูปโภค โทร. ๐-๓๖๒๑-๒๐๙๐

ที่ สบ ๕๑๐๐๕.๒/๗๗๑

วันที่ ๑๖ กุมภาพันธ์ ๒๕๖๗

ลน

เรื่อง ส่งกำหนดราคากลาง

เรียน ผู้อำนวยการกองพัสดุและทรัพย์สิน

ตามคำสั่งองค์การบริหารส่วนจังหวัดสระบุรี ที่ ๒๑๖๙/๒๕๖๖ ลงวันที่ ๒๒ พฤศจิกายน ๒๕๖๖ เรื่อง การแต่งตั้งคณะกรรมการจัดทำแบบรูปรายการงานก่อสร้าง และกำหนดราคากลาง สำหรับประกวดราคาจ้างก่อสร้าง โครงการปรับปรุงถนนลาดยาง สาย สบ.๓๑ - ๐๐๓๖ บ้านดอนพุด - บ้านหนองมน ตำบลดอนพุด - ตำบลบ้านหลวง อำเภอดอนพุด จังหวัดสระบุรี ด้วยวิธีประกวดราคาอิเล็กทรอนิกส์ (e-bidding) เพื่อดำเนินการตามระเบียบกระทรวงการคลังว่าด้วยการจัดซื้อจัดจ้างและการบริหารพัสดุภาครัฐ พ.ศ. ๒๕๖๐ นั้น

สำนักช่าง ได้ประชุมกำหนดราคากลางแล้ว และมีมติเห็นชอบกำหนดราคากลาง ตามรายการวัสดุที่ผู้ประมาณราคากำหนด และกำหนดราคาตามวัสดุก่อสร้างของสำนักงานพาณิชย์จังหวัดหรือราคาท้องถิ่นและค่าแรงของสำนักงบประมาณ รายละเอียดตามเอกสารที่แนบ

จึงเรียนมาเพื่อทราบ และดำเนินการในส่วนที่เกี่ยวข้องต่อไป

(นางทิตยาพร เพชรประดับ)

รองปลัดองค์การบริหารส่วนจังหวัด ปฏิบัติราชการแทน

นายกองค์การบริหารส่วนจังหวัดสระบุรี

ตารางแสดงวงเงินงบประมาณที่ได้รับจัดสรรและราคากลางในงานจ้างก่อสร้าง

1. ชื่อโครงการ

ประกวดราคาจ้างก่อสร้างโครงการปรับปรุงถนนลาดยาง สาย สป.ถ๑ - ๐๐๓๖ บ้านดอนพุด - บ้านหนองมน ต.ดอนพุด -  
ต.บ้านหลวง อ.ดอนพุด จ.สระบุรี ด้วยวิธีประกวดราคาอิเล็กทรอนิกส์ (e-bidding) / ปรับปรุงถนนลาดยาง สาย สป.ถ๑-0036

2. บ้านดอนพุด - บ้านหนองมน ต.ดอนพุด - ต.บ้านหลวง อ.ดอนพุด จ.สระบุรี  
หน่วยงานเจ้าของโครงการ องค์การบริหารส่วนจังหวัดสระบุรี / องค์การบริหารส่วนจังหวัดสระบุรี

3. วงเงินงบประมาณที่ได้รับจัดสรร 4,505,000.00 บาท

4. ลักษณะงาน

โดยสังเขป ปรับปรุงถนนลาดยาง

5. ราคากลางคำนวณ ณ วันที่ ..... เป็นเงิน 4,250,357.86 บาท

6. บัญชีประมาณการราคากลาง

6.1 แบบสรุปราคากลางงานทางสะพานและท่อเหลี่ยม

7. รายชื่อคณะกรรมการกำหนดราคากลาง

7.1 วรุต อยู่พันธ์ ประธานกรรมการกำหนดราคากลาง หัวหน้าฝ่ายช่างสุขาภิบาล

7.2 ทศพล พรรคนาวิน กรรมการกำหนดราคากลาง วิศวกรโยธาชำนาญการ

7.3 นราธิป ภูมิสวัสดิ์ กรรมการกำหนดราคากลาง นายช่างโยธาปฏิบัติงาน

แบบฟอร์มรายงานหรือสรุปราคากลางงานก่อสร้างทาง สะพาน และท่อเหลี่ยม

ชื่อโครงการ/งานก่อสร้าง    งบประมาณโครงการปรับปรุงถนนลาดยาง สาย สป.ถด - ๐๐๓๖ บ้านดอนพุด - บ้านหนองมน ดอนพุด อ.ดอนพุด จ.สระบุรี ด้วยวิธีประกวดราคาอิเล็กทรอนิกส์ (e-bidding)

หน่วยงานเจ้าของโครงการ/งานก่อสร้าง    องค์การบริหารส่วนจังหวัดสระบุรี

ลำดับที่ ตามสัญญา	รายการงานก่อสร้าง	หน่วย	จำนวน	ราคาต่อหน่วย	ราคาทุน	FN	ราคาต่อหน่วย X FN	ราคากลาง
1	1. งานทาง พื้นที่ปกติ 1.1 งานหรือโครงสร้างถนนเดิม 1.1.1 งานหรือโครงสร้างถนนเดิม (REMOVAL OF EXISTING STRUCTURES) 1.1.1.1 งานหรือผิวลาดยางเดิม (REMOVAL OF EXISTING ASPHALT CONCRETE SURFACE) 2. งานดินคันทาง 2.1 งานดิน (EARTHWORK) 2.1.1 งานถมป่าและชุดต่อ	ตร.ม.	6,000.000	16.32	97,920.00	1.3642	22.26	133,582.46
2	ขุดแบ (CLEARING AND GRUBBING) 3. งานโครงสร้างทางและผิวจราจร 3.1 งานรองพื้นทางและพื้นทาง (SUBBASE AND BASE COURSES)	ตร.ม.	1,000.000	1.73	1,730.00	1.3642	2.36	2,360.06

*(Handwritten signature)*

นราธิป ภูมิสวัสดิ์

06 กุมภาพันธ์ 2567 08:13:04

แบบฟอร์มรายงานหรือสรุปราคากลางงานก่อสร้างทาง สะพาน และท่อเหลี่ยม

ชื่อโครงการ/งานก่อสร้าง ประภาคารกลางก่อสร้างโครงการปรับปรุงถนนลาดยาง สาย สบ.ถ๑ - ๐๐๓๖ บ้านดอนพุด - บ้านหนองมน ต.ดอนพุด อ.ดอนพุด จ.สระบุรี ด้วยวิธีประกวดราคาอิเล็กทรอนิกส์ (e-bidding)

หน่วยงานเจ้าของโครงการ/งานก่อสร้าง องค์การบริหารส่วนจังหวัดสระบุรี/องค์การบริหารส่วนจังหวัดสระบุรี

ลำดับที่ ตามสัญญา	รายการงานก่อสร้าง	หน่วย	จำนวน	ราคาต่อหน่วย	ราคาทุน	FN	ราคาต่อหน่วย X FN	ราคากลาง
3	3.1.1 งานหรือชั้นทางเดิมและก่อสร้างใหม่ หนา.....ซม. (SCARIFICATION & RECONSTRUCTION OF EXISTING SUBBASE)(ชั้นดินชั้นทาง)	ตร.ม.	8,100.000	10.94	88,614.00	1.3642	14.92	120,887.21
4	3.1.2 งานรองพื้นทาง (SUBBASES)	ลบ.ม.	1,380.000	321.93	444,263.40	1.3642	439.17	606,064.13
5	3.1.2.1 งานรองพื้นทางวัสดุรวมรวม (SOIL AGGREGATE SUBBASE)	ลบ.ม.	2,260.000	360.49	454,247.40	1.3642	491.78	619,643.37
6	3.1.3 งานพื้นทาง (BASE COURSES)	ตร.ม.	6,000.000	29.76	178,560.00	1.3642	40.59	243,591.55
7	3.1.3.1 งานพื้นทางหินคลุก (CRUSHED ROCK SOIL AGGREGATE TYPE BASE)	ลบ.ตร.	16,000	1,780.00	28,480.00	1.3642	2,428.27	38,852.41
	3.2 งานผิวทาง (SURFACE COURSES)							
	3.2.1 งานไพรม์โคต และแท็คโคต (PRIME COAT & TACK COAT)	ตร.ม.	6,000.000	29.76	178,560.00	1.3642	40.59	243,591.55
	3.2.1.1 งานลาดแอสฟัลต์ไพรม์โคต (PRIME COAT) (พื้นทางหินคลุก)	ตร.ม.	6,000.000	29.76	178,560.00	1.3642	40.59	243,591.55
	4. งานป้ายจราจร							
	4.1 Guardrail	เมตร	16,000	1,780.00	28,480.00	1.3642	2,428.27	38,852.41

นราธิป ภูมิสวัสดิ์

06 กุมภาพันธ์ 2567 08:13:04

*(Handwritten signature)*

**แบบฟอร์มรายงานหรือสรุปราคากลางงานก่อสร้างทาง สะพาน และท่อเหลี่ยม**

ชื่อโครงการ/งานก่อสร้าง      ประกวดราคาจ้างก่อสร้างโครงการปรับปรุงถนนลาดยาง สาย ส.ป.ถ.๓ - ๐๐๓๖ บ้านดอนพุด - บ้านหนองมน ด.ดอนพุด อ.ดอนพุด จ.สระบุรี ด้วยวิธีประกวดราคาอิเล็กทรอนิกส์ (e-bidding)

หน่วยงานเจ้าของโครงการ/งานก่อสร้าง      องค์การบริหารส่วนจังหวัดสระบุรี/องค์การบริหารส่วนจังหวัดสระบุรี

ลำดับที่ตามสัญญา	รายการงานก่อสร้าง	หน่วย	จำนวน	ราคาต่อหน่วย	ราคาทุน	FN	ราคาต่อหน่วย X FN	ราคากลาง
8	4.2 ป้ายจราจรแบบ ต.12	ชุด	1,000	2,980.00	2,980.00	1.3642	4,065.31	4,065.31
9	5. เครื่องหมายบนผิวทาง 5.2 งาน Rumble Strip	ตร.ม.	4,400	460.00	6,624.00	1.3642	627.53	9,036.46
10	6. งานดิน (EARTHWORK) 6.1 งานตัดคันทาง (ROADWAY EXCAVATION) 6.1.1 งานขุดวัสดุไม่เหมาะสม (UNSUITABLE MATERIAL EXCAVATION) ชั้นพื้นทาง เก็บกอง	ลบ.ม.	1,260,000	35.00	44,100.00	1.3642	47.74	60,161.22
11	6.1.2 งานขุดวัสดุไม่เหมาะสม (UNSUITABLE MATERIAL EXCAVATION) ชั้นรองพื้นทาง เก็บกอง	ลบ.ม.	1,380,000	35.00	48,300.00	1.3642	47.74	65,890.86
12	6.1.3 งานขุดวัสดุไม่เหมาะสม (UNSUITABLE MATERIAL EXCAVATION) ชั้นดินคันทาง ขนทิ้ง 6.2 งานวัสดุตัดเลือก (SELECTED MATERIALS)	ลบ.ม.	2,295,000	64.77	148,647.15	1.3642	88.35	202,784.44

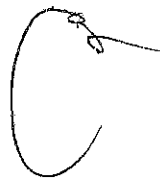
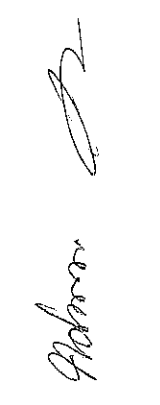
นราธิป ภูมิสวัสดิ์

06 กุมภาพันธ์ 2567 08:13:04

แบบฟอร์มรายงานหรือสรุปราคากลางงานก่อสร้าง และต่อเติม

ชื่อโครงการ/งานก่อสร้าง: ปรุ่ระกวดราคาจ้างก่อสร้างโครงการปรับปรุงถนนลาดยาง สาย สป.ม.๑๑ - ๑๑๓๖ บ้านดอนพุ่ด - บ้านหนองมน ต.ดอนพุ่ด อ.ดอนพุ่ด จ.สระบุรี ด้วยวิธีประกวดราคาอิเล็กทรอนิกส์ (e-bidding)

หน่วยงานเจ้าของโครงการ/งานก่อสร้าง: องค์การบริหารส่วนจังหวัดสระบุรี

ลำดับที่ตามสัญญา	รายการงานก่อสร้าง	หน่วย	จำนวน	ราคาต่อหน่วย	ราคาทุน	FN	ราคาต่อหน่วย X FN	ราคากลาง
13	6.2.1 งานวัสดุตัดเดือ่กวัสดุหินคลุกและลู่กึ่งเดิมที่รอกอง	ตร.ม.	2,295.000	55.12	126,500.40	1.3642	75.19	172,571.84
14	7. งานผิวทาง (SURFACE COURSES) 7.1 งานแอสฟัลต์คอนกรีต (ASPHALT CONCRETE) 7.1.1 งานชั้นผิวทางแอสฟัลต์คอนกรีต	ตร.ม.	6,000.000	226.78	1,360,680.00	1.3642	309.37	1,856,239.65
15	หน. ....ชม. (ASPHALT CONCRETE WEARING COURSE)	ชุด	1.000	11,760.00	11,760.00	1.3642	16,042.99	16,042.99
16	8. ป้ายกำหน้ดน้ำหน้กบรรทุก (สีเหลือง+สีขาว)	ตร.ม.	232.500	290.00	67,425.00	1.3642	395.61	91,981.18
17	9. สีเทอริม่พลาติคสะท้อนแสง (สีเหลือง+สีขาว) 10. ป้ายโครงการ	ชุด	1.000	4,840.00	4,840.00	1.3642	6,602.72	6,602.72
<b>รวมราคากลาง</b>								<b>4,250,357.86</b>

*(Handwritten signature and stamp)*

นราธิป ภูมิสวัสดิ์

06 กุมภาพันธ์ 2567 08:13:04



แบบฟอร์มรายงานหรือสรุปราคากลางงานก่อสร้างทาง สะพาน และท่อเหลี่ยม

ชื่อโครงการ/งานก่อสร้าง    ประกวดราคาจ้างก่อสร้างโครงการปรับปรุงถนนลาดยาง สาย สป.๓๑ - ๐๐๓๒ บ้านดอนพุฒ - บ้านหนองมน ด.ดอนพุฒ อ.ดอนพุฒ จ.สระบุรี ด้วยวิธีประกวดราคาอิเล็กทรอนิกส์ (e-bidding)

หน่วยงานเจ้าของโครงการ/งานก่อสร้าง

องค์การบริหารส่วนจังหวัดสระบุรี/องค์การบริหารส่วนจังหวัดสระบุรี

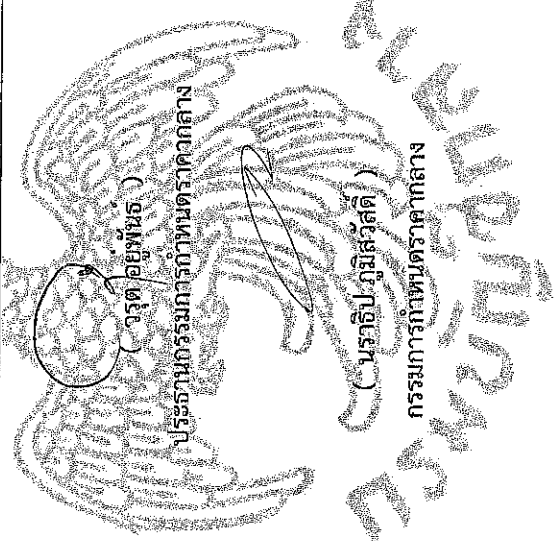

*(Signature)*  
( ทศพล พรรคนาวิน )  
กรรมการกำหนดราคากลาง

( นราธิป ภูมิสวัสดิ์ )  
กรรมการกำหนดราคากลาง

โครงการ ; ประเมินราคาจ้างก่อสร้างโครงการปรับปรุงถนนลาดยาง สาย สบ.ถ๑ - ๐๐๓๖ บ้านดอนพุด - บ้านหนองมน ต.ดอนพุด - ต.บ้านหลวง  
อ.ดอนพุด จ.สระบุรี ด้วยวิธีประกวดราคาอิเล็กทรอนิกส์ (e-bidding) / ปรับปรุงถนนลาดยาง สาย สบ.ถ1-0036 บ้านดอนพุด - บ้านหนองมน  
ต.ดอนพุด - ต.บ้านหลวง อ.ดอนพุด จ.สระบุรี

## รายละเอียดการคำนวณค่างานต้นทุนต่อหน่วย

### 1 งานทาง พื้นที่ปกติ

#### 1.1 งานรื้อโครงสร้างถนนเดิม

##### 1.1.1 งานรื้อโครงสร้างถนนเดิม (REMOVAL OF EXISTING STRUCTURES)

##### 1.1.1.1 [1.1]งานรื้อผิวลาดยางเดิม (REMOVAL OF EXISTING ASPHALT CONCRETE SURFACE)

คิดจากความหนาของผิวทางแอสฟัลต์คอนกรีต	=	5 ซม.
ค่าดำเนินการ + ค่าเสื่อม (ผิว AC 5 ซม.)	=	11.360 บาท/ตร.ม.
คิดจากพื้นที่ 1 ตร.ม.		
ปริมาตรวัสดุที่รื้อออก	=	0.05 ลบ.ม.
ส่วนขยาย $0.05 \times 1.60$	=	0.08 ลบ.ม.
ค่าดำเนินการ + ค่าเสื่อม ( - ดันและตัก ) = $0.08 \times 40.360$	=	3.228 บาท/ตร.ม.
จนถึง 5.000 กม. = $0.08 \times 21.660$	=	1.732 บาท/ตร.ม.
รวม	=	16.320 บาท/ตร.ม.
ค่างานต้นทุน	=	16.32 บาท/ตร.ม.

โครงการ : ประกวราคาจ้างก่อสร้างโครงการปรับปรุงถนนลาดยาง สาย สบ.ถ๑ - ๐๐๓๖ บ้านดอนพุด - บ้านหนองมน ต.ดอนพุด - ต.บ้านหลวง  
อ.ดอนพุด จ.สระบุรี ด้วยวิธีประกวดราคาอิเล็กทรอนิกส์ (e-bidding) / ปรับปรุงถนนลาดยาง สาย สบ.ถ1-0036 บ้านดอนพุด - บ้านหนองมน  
ต.ดอนพุด - ต.บ้านหลวง อ.ดอนพุด จ.สระบุรี

## รายละเอียดการคำนวณค่างานต้นทุนต่อหน่วย

### 2 งานดินคันทาง

#### 2.1 งานดิน (EARTHWORK)

##### 2.1.1 งานถมป่าและขุดตอ

##### 2.1.1.1 [2.1(1)]งานถมป่าและขุดตอ ขนาดเบา (CLEARING AND GRUBBING)

ค่าดำเนินการ + ค่าเสื่อมราคาเครื่องจักร ( ขนาดเบา ) = 1.730 บาท/ตร.ม.

ค่างานต้นทุน = 1.73 บาท/ตร.ม.



โครงการ ; ประกวดราคาจ้างก่อสร้างโครงการปรับปรุงถนนลาดยาง สาย สบ.ถ๑ - ๐๐๓๖ บ้านดอนพุด - บ้านหนองมน ต.ดอนพุด - ต.บ้านหลวง  
อ.ดอนพุด จ.สระบุรี ด้วยวิธีประกวดราคาอิเล็กทรอนิกส์ (e-bidding) / ปรับปรุงถนนลาดยาง สาย สบ.ถ1-0036 บ้านดอนพุด - บ้านหนองมน  
ต.ดอนพุด - ต.บ้านหลวง อ.ดอนพุด จ.สระบุรี

### รายละเอียดการคำนวณค่างานต้นทุนต่อหน่วย

#### 3 งานโครงสร้างทางและผิวจราจร

##### 3.1 งานรองพื้นทางและพื้นทาง (SUBBASE AND BASE COURSES)

##### 3.1.1 [3.5]งานรื้อชั้นทางเดิมและก่อสร้างใหม่ หนา 10,000 ซม. (SCARIFICATION & RECONSTRUCTION OF EXISTING SUBBASE)(ชั้นดินคันทาง)

ค่าดำเนินการ+ค่าเสื่อมราคา รื้อพื้นทางหินคลุกเดิมหนา 10,000 ซม. = 10.940 บาท/ตร.ม.

แล้วบดทับ ( ลูกรีง 10 ซม. )

ค่างานต้นทุน = 10.94 บาท/ตร.ม.

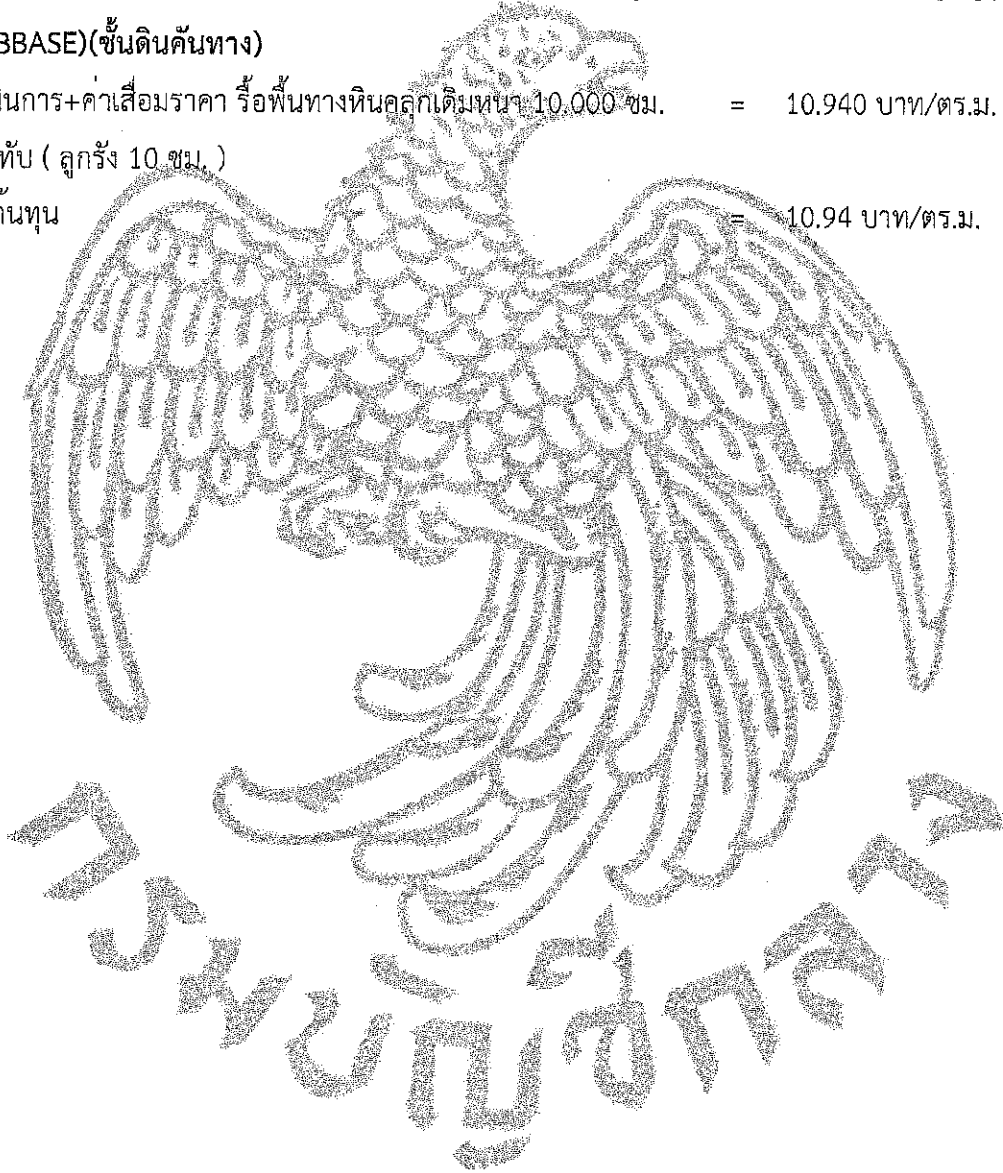

นราธิป ภูมิสวัสดิ์

06 กุมภาพันธ์ 2567 08:13:39

โครงการ: ประกวดราคาจ้างก่อสร้างโครงการปรับปรุงถนนลาดยาง สาย สป.๓๑ - ๐๐๓๖ บ้านดอนพุด - บ้านหนองมน ต.ดอนพุด - ต.บ้านหลวง  
อ.ดอนพุด จ.สระบุรี ด้วยวิธีประกวดราคาอิเล็กทรอนิกส์ (e-bidding) / ปรับปรุงถนนลาดยาง สาย สป.๓๑-0036 บ้านดอนพุด - บ้านหนองมน  
ต.ดอนพุด - ต.บ้านหลวง อ.ดอนพุด จ.สระบุรี

### รายละเอียดการคำนวณค่างานต้นทุนต่อหน่วย

#### 3 งานโครงสร้างทางและผิวจราจร

##### 3.1 งานรองพื้นทางและพื้นทาง (SUBBASE AND BASE COURSES)

##### 3.1.2 งานรองพื้นทาง (SUBBASES)

##### 3.1.2.1 [3.1(1.1)]งานรองพื้นทางวัสดุมวลรวม (SOIL AGGREGATE SUBBASE)

ค่าวัสดุจากแหล่ง	=	46.730 บาท/ลบ.ม.
ค่าดำเนินการ + ค่าเสื่อมราคา (ชุด - ขน)	=	32.070 บาท/ลบ.ม.
ค่าขนส่ง 40.000 กม.	=	87.960 บาท/ลบ.ม.
รวม	=	166.760 บาท/ลบ.ม.
สวนยุบตัว $166.760 \times 1.60$	=	266.816 บาท/ลบ.ม.
ค่าดำเนินการ + ค่าเสื่อมราคา (บดทับ)	=	55.120 บาท/ลบ.ม.
ค่าใช้จ่ายรวม	=	321.936 บาท/ลบ.ม.
ค่างานต้นทุน	=	321.93 บาท/ตร.ม.



นราธิป ภูมิสวัสดิ์

06 กุมภาพันธ์ 2567 08:13:39

โครงการ: ประกวดราคาจ้างก่อสร้างโครงการปรับปรุงถนนลาดยาง สาย สป.ถ๑ - ๐๐๓๖ บ้านดอนพุด - บ้านหนองมน ต.ดอนพุด - ต.บ้านหลวง  
อ.ดอนพุด จ.สระบุรี ด้วยวิธีประกวดราคาอิเล็กทรอนิกส์ (e-bidding) / ปรับปรุงถนนลาดยาง สาย สป.ถ๑-0036 บ้านดอนพุด - บ้านหนองมน  
ต.ดอนพุด - ต.บ้านหลวง อ.ดอนพุด จ.สระบุรี

### รายละเอียดการคำนวณค่างานต้นทุนต่อหน่วย

#### 3 งานโครงสร้างทางและผิวจราจร

##### 3.1 งานรองพื้นทางและพื้นทาง (SUBBASE AND BASE COURSES)

##### 3.1.3 งานพื้นทาง (BASE COURSES)

##### 3.1.3.1 [3.2(1)]งานพื้นทางหินคลุก (CRUSHED ROCK SOIL AGGREGATE TYPE BASE)

ค่าวัสดุจากปากโม (รวมค่าตัก)	=	90.750 บาท/ลบ.ม.
ค่าขนส่ง 34.000 กม.	=	74.890 บาท/ลบ.ม.
รวม	=	165.640 บาท/ลบ.ม.
ส่วนยุบตัว $165.640 \times 1.50$	=	248.460 บาท/ลบ.ม.
ค่าดำเนินการ + ค่าเสื่อมราคา (ผสม (Blend))	=	24.710 บาท/ลบ.ม.
ค่าดำเนินการ + ค่าเสื่อมราคา (บดทับ)	=	87.320 บาท/ลบ.ม.
ค่าใช้จ่ายรวม = $248.460 + 24.710 + 87.320$	=	360.490 บาท/ลบ.ม.
ค่างานต้นทุน	=	360.49 บาท/ลบ.ม.



นราธิป ภูมิสวัสดิ์

06 กุมภาพันธ์ 2567 08:13:39

โครงการ : ประกวดราคาจ้างก่อสร้างโครงการปรับปรุงถนนลาดยาง สาย สป.๑๑ - ๐๐๓๖ บ้านดอนพุด - บ้านหนองมน ต.ดอนพุด - ต.บ้านหลวง อ.ดอนพุด จ.สระบุรี ด้วยวิธีประกวดราคาอิเล็กทรอนิกส์ (e-bidding) / ปรับปรุงถนนลาดยาง สาย สป.๑1-0036 บ้านดอนพุด - บ้านหนองมน ต.ดอนพุด - ต.บ้านหลวง อ.ดอนพุด จ.สระบุรี

### รายละเอียดการคำนวณค่างานต้นทุนต่อหน่วย

#### 3 งานโครงสร้างทางและผิวจราจร

##### 3.2 งานผิวทาง (SURFACE COURSES)

##### 3.2.1 งานไพรม์โค้ต และแทคโค้ต (PRIME COAT & TACK COAT)

##### 3.2.1.1 [4.1(1)]งานลาดแอสฟัลต์ไพรม์โค้ต (PRIME COAT) (พื้นที่ทางหินคลุก)

ค่างาน CSS-1 (จากตารางที่ 1) 1.0 X ( 22,484.470 บาท/ตัน) / 1,000 = 22.484 บาท/ตร.ม.

ค่าดำเนินการ + ค่าเสื่อมราคา ( งานลาดยางไพรม์โค้ต ) = 7.280 บาท/ตร.ม.

ค่าใช้จ่ายรวม = 22.484 + 7.280 = 29.764 บาท/ตร.ม.

ค่างานต้นทุน = 29.76 บาท/ตร.ม.



นราธิป ภูมิสวัสดิ์

06 กุมภาพันธ์ 2567 08:13:39

โครงการ : ประกวดราคาจ้างก่อสร้างโครงการปรับปรุงถนนลาดยาง สาย สบ.ถ๑ - ๐๐๓๖ บ้านดอนพุด - บ้านหนองมน ต.ดอนพุด - ต.บ้านหลวง  
อ.ดอนพุด จ.สระบุรี ด้วยวิธีประกวดราคาอิเล็กทรอนิกส์ (e-bidding) / ปรับปรุงถนนลาดยาง สาย สบ.ถ1-0036 บ้านดอนพุด - บ้านหนองมน  
ต.ดอนพุด - ต.บ้านหลวง อ.ดอนพุด จ.สระบุรี

### รายละเอียดการคำนวณค่างานต้นทุนต่อหน่วย

#### 4 งานป้ายจราจร

##### 4.1 Guardrail

ค่างานต้นทุน

= 1,780.00 บาท/ม.





โครงการ : ประกวดราคาจ้างก่อสร้างโครงการปรับปรุงถนนลาดยาง สาย สป.๓๑ - ๐๐๓๖ บ้านดอนพุด - บ้านหนองมน ต.ดอนพุด - ต.บ้านหลวง  
อ.ดอนพุด จ.สระบุรี ด้วยวิธีประกวดราคาอิเล็กทรอนิกส์ (e-bidding) / ปรับปรุงถนนลาดยาง สาย สป.๓1-0036 บ้านดอนพุด - บ้านหนองมน  
ต.ดอนพุด - ต.บ้านหลวง อ.ดอนพุด จ.สระบุรี

### รายละเอียดการคำนวณค่างานต้นทุนต่อหน่วย

#### 4 งานป้ายจราจร

##### 4.2 ป้ายจราจรแบบ ต.12

ค่างานต้นทุน

= 2,980.00 บาท/ชุด



โครงการ : ประกวราคาจ้างก่อสร้างโครงการปรับปรุงถนนลาดยาง สาย สป.๑๑ - ๐๐๓๖ บ้านดอนพุด - บ้านหนองมน ต.ดอนพุด - ต.บ้านหลวง  
อ.ดอนพุด จ.สระบุรี ด้วยวิธีประกวดราคาอิเล็กทรอนิกส์ (e-bidding) / ปรับปรุงถนนลาดยาง สาย สป.๑1-0036 บ้านดอนพุด - บ้านหนองมน  
ต.ดอนพุด - ต.บ้านหลวง อ.ดอนพุด จ.สระบุรี

### รายละเอียดการคำนวณค่างานต้นทุนต่อหน่วย

5 เครื่องหมายบนผิวทาง

5.2 งานRumble Strip

ค่างานต้นทุน

= 460.00 บาท/ตร.ม.



นราธิป ภูมิสวัสดิ์

06 กุมภาพันธ์ 2567 08:13:39

โครงการ : ประมวลราคาจ้างก่อสร้างโครงการปรับปรุงถนนลาดยาง สาย สบ.ถ๑ - ๐๐๓๖ บ้านดอนพุด - บ้านหนองมน ต.ดอนพุด - ต.บ้านหลวง อ.ดอนพุด จ.สระบุรี ด้วยวิธีประกวดราคาอิเล็กทรอนิกส์ (e-bidding) / ปรับปรุงถนนลาดยาง สาย สบ.ถ1-0036 บ้านดอนพุด - บ้านหนองมน ต.ดอนพุด - ต.บ้านหลวง อ.ดอนพุด จ.สระบุรี

### รายละเอียดการคำนวณค่างานต้นทุนต่อหน่วย

#### 6 งานดิน (EARTHWORK)

##### 6.1 งานตัดคันทาง (ROADWAY EXCAVATION)

##### 6.1.1 [2.2(4)]งานขุดวัสดุไม่เหมาะสม (UNSUITABLE MATERIAL EXCAVATION) ชั้นพื้นทาง เก็บกอง

คิดค่าใช้จ่ายเหมือนรายการที่ 2.2(1) = 31.820 บาท/ลบ.ม.

เนื่องจากเป็นการขุดในพื้นที่จำกัดเฉพาะแห่ง คิดค่าใช้จ่ายเพิ่มขึ้นให้  
10%

ค่างานต้นทุน =  $31.82 \times 1.10$  = 35.00 บาท/ลบ.ม.



โครงการ : ประกวดราคาจ้างก่อสร้างโครงการปรับปรุงถนนลาดยาง สาย สบ.ถ๓ - ๐๐๓๖ บ้านดอนพุด - บ้านหนองมน ต.ดอนพุด - ต.บ้านหลวง  
อ.ดอนพุด จ.สระบุรี ด้วยวิธีประกวดราคาอิเล็กทรอนิกส์ (e-bidding) / ปรับปรุงถนนลาดยาง สาย สบ.ถ1-0036 บ้านดอนพุด - บ้านหนองมน  
ต.ดอนพุด - ต.บ้านหลวง อ.ดอนพุด จ.สระบุรี

### รายละเอียดการคำนวณค่างานต้นทุนต่อหน่วย

#### 6 งานดิน (EARTHWORK)

##### 6.1 งานตัดคันทาง (ROADWAY EXCAVATION)

##### 6.1.2 [2.2(4)]งานขุดวัสดุไม่เหมาะสม (UNSUITABLE MATERIAL EXCAVATION) ชั้นรองพื้นทางเก็บกอง

คิดค่าใช้จ่ายเหมือนรายการที่ 2.2(1) = 31.820 บาท/ลบ.ม.

เนื่องจากเป็นการขุดในพื้นที่จำกัดเฉพาะแห่ง คิดค่าใช้จ่ายเพิ่มขึ้นให้

10%

ค่างานต้นทุน =  $31.82 \times 1.10$  = 35.00 บาท/ลบ.ม.



โครงการ : ประกวราคาจ้างก่อสร้างโครงการปรับปรุงถนนลาดยาง สาย สบ.ถด - ๐๐๓๖ บ้านดอนพุด - บ้านหนองมน ต.ดอนพุด - ต.บ้านหลวง  
อ.ดอนพุด จ.สระบุรี ด้วยวิธีประกวดราคาอิเล็กทรอนิกส์ (e-bidding) / ปรับปรุงถนนลาดยาง สาย สบ.ถด-0036 บ้านดอนพุด - บ้านหนองมน  
ต.ดอนพุด - ต.บ้านหลวง อ.ดอนพุด จ.สระบุรี

### รายละเอียดการคำนวณค่างานต้นทุนต่อหน่วย

#### 6 งานดิน (EARTHWORK)

##### 6.1 งานตัดคันทาง (ROADWAY EXCAVATION)

##### 6.1.3 [2.2(4)]งานขุดวัสดุไม่เหมาะสม (UNSUITABLE MATERIAL EXCAVATION) ชั้นดินคันทาง ขนทิ้ง

คิดค่าใช้จ่ายเหมือนรายการที่ 2.2(1) = 58.890 บาท/ลบ.ม.

เนื่องจากเป็นการขุดในพื้นที่จำกัดเฉพาะแห่ง คิดค่าใช้จ่ายเพิ่มขึ้นให้

10%

ค่างานต้นทุน =  $58.89 \times 1.10 = 64.77$  บาท/ลบ.ม.



นราธิป ภูมิสวัสดิ์

06 กุมภาพันธ์ 2567 08:13:39

โครงการ : ประกวดราคาจ้างก่อสร้างโครงการปรับปรุงถนนลาดยาง สาย สบ.ถ๑ - ๐๐๓๖ บ้านดอนพุด - บ้านหนองมน ต.ดอนพุด - ต.บ้านหลวง  
อ.ดอนพุด จ.สระบุรี ด้วยวิธีประกวดราคาอิเล็กทรอนิกส์ (e-bidding) / ปรับปรุงถนนลาดยาง สาย สบ.ถ1-0036 บ้านดอนพุด - บ้านหนองมน  
ต.ดอนพุด - ต.บ้านหลวง อ.ดอนพุด จ.สระบุรี

### รายละเอียดการคำนวณค่างานต้นทุนต่อหน่วย

#### 6 งานดิน (EARTHWORK)

##### 6.2 งานวัสดุคัดเลือก (SELECTED MATERIALS)

##### 6.2.1 [2.4(2)]งานวัสดุคัดเลือก วัสดุหินคลุกและลูกรังเดิมที่รื้อกอง

ค่าวัสดุจากแหล่ง	=	0.000 บาท/ลบ.ม.
ค่าดำเนินการ + ค่าเสื่อมราคา (ชุด - ขน)	=	0.000 บาท/ลบ.ม.
ค่าขนส่ง 0.000 กม.	=	0.000 บาท/ลบ.ม.
รวม	=	0.000 บาท/ลบ.ม.
ส่วนยุบตัว = $0.000 \times 1.60$	=	0.000 บาท/ลบ.ม.
ค่าดำเนินการ + ค่าเสื่อมราคา (บดทับ)	=	55.120 บาท/ลบ.ม.
ค่าใช้จ่ายรวม	=	55.120 บาท/ลบ.ม.
ค่างานต้นทุน	=	55.12 บาท/ลบ.ม.



นราธิป ภูมิสวัสดิ์

06 กุมภาพันธ์ 2567 08:13:39

โครงการ: ประกวดราคาจ้างก่อสร้างโครงการปรับปรุงถนนลาดยาง สาย สป.๓๑ - ๐๐๓๖ บ้านดอนพุด - บ้านหนองมน ต.ดอนพุด - ต.บ้านหลวง  
อ.ดอนพุด จ.สระบุรี ด้วยวิธีประกวดราคาอิเล็กทรอนิกส์ (e-bidding) / ปรับปรุงถนนลาดยาง สาย สป.๓๑-0036 บ้านดอนพุด - บ้านหนองมน  
ต.ดอนพุด - ต.บ้านหลวง อ.ดอนพุด จ.สระบุรี

## รายละเอียดการคำนวณค่างานต้นทุนต่อหน่วย

### 7 งานผิวทาง (SURFACE COURSES)

#### 7.1 งานแอสฟัลต์คอนกรีต (ASPHALT CONCRETE)

##### 7.1.1 [4.4(3)]งานชั้นผิวทางแอสฟัลต์คอนกรีต ทน 5.000 ซม. (ASPHALT CONCRETE WEARING COURSE)

ความหนา 5.000 ซม.

ปริมาณงาน ASPHALT CONCRETE ทั้งโครงการ = 10,000.000 ตัน

ค่าขนส่งอุปกรณ์ 80 ตัน 38.000 กม. (ไม่เกิน 300 กม.) 59.720 = 1.117 บาท/ตัน

บาท/ตัน

ค่าติดตั้งเครื่องผสม : 250,000 / 10,000.000 = 25.000 บาท/ตัน

(กรณีที่มีปริมาณงาน ASPHALT CONCRETE ทั้งโครงการ น้อยกว่า = 10.000

10,000 ตัน ให้ใช้ปริมาณ ASPHALT CONCRETE ตันในการคำนวณค่าติดตั้งเครื่องผสม)

ค่ายาง AC (จากตารางที่ 2) 5.200 % = 0.052 ตัน @ 22,481.140 = 1,169.019 บาท/ตัน

บาท/ตัน

ค่าหินผสมแอสฟัลต์ 0.74 ลบ.ม. @ 242.390 บาท/ลบ.ม. = 179.368 บาท/ตัน

ค่าดำเนินการ + ค่าเสื่อม ( ค่าผสมวัสดุแอสฟัลต์ติกคอนกรีต ) = 383.210 บาท/ตัน

ค่าขนส่ง 0.250 กม. (ปกติใช้ L/4) = 6.300 บาท/ตัน

ค่าดำเนินการ + ค่าเสื่อม ( งานปลูกและบดทับ ผิว AC ทน 5 = 125.116 บาท/ตัน

ซม.บนผิวไพรม์โค้ต บาท/ตร.ม. x 1.000 (ตัวแปร) x 8.330 ตร.ม./ตัน )

ค่าใช้จ่ายรวม = 1,889.130 บาท/ตัน

ค่างานต้นทุน = 1,889.13 / 8.33 = 226.78 บาท/ตร.ม.

นราธิป ภูมิสวัสดิ์

06 กุมภาพันธ์ 2567 08:13:39

หน้า 14 จาก 17

โครงการ : ประกวดราคาจ้างก่อสร้างโครงการปรับปรุงถนนลาดยาง สาย สบ.ถ๑ - ๐๐๓๖ บ้านดอนพุท - บ้านหนองมน ต.ดอนพุท - ต.บ้านหลวง  
อ.ดอนพุท จ.สระบุรี ด้วยวิธีประกวดราคาอิเล็กทรอนิกส์ (e-bidding) / ปรับปรุงถนนลาดยาง สาย สบ.ถ1-0036 บ้านดอนพุท - บ้านหนองมน  
ต.ดอนพุท - ต.บ้านหลวง อ.ดอนพุท จ.สระบุรี

### รายละเอียดการคำนวณค่างานต้นทุนต่อหน่วย

8 ป้ายกำหนดน้ำหนักบรรทุก

ค่างานต้นทุน

= 11,760.00 บาท/ชุด



นราธิป ภูมิสวัสดิ์

06 กุมภาพันธ์ 2567 08:13:39

Three handwritten signatures or initials are present at the bottom of the page. The first is a simple circular mark with a vertical line. The second is a more complex signature. The third is a long, horizontal, sweeping line.



โครงการ : ประกวดราคาจ้างก่อสร้างโครงการปรับปรุงถนนลาดยาง สาย สบ.ถ๑ - ๐๐๓๖ บ้านดอนพุท - บ้านหนองมน ต.ดอนพุท - ต.บ้านหลวง  
อ.ดอนพุท จ.สระบุรี ด้วยวิธีประกวดราคาอิเล็กทรอนิกส์ (e-bidding) / ปรับปรุงถนนลาดยาง สาย สบ.ถ1-0036 บ้านดอนพุท - บ้านหนองมน  
ต.ดอนพุท - ต.บ้านหลวง อ.ดอนพุท จ.สระบุรี

### รายละเอียดการคำนวณค่างานต้นทุนต่อหน่วย

9 สีเทอร์โมพลาสติกสะท้อนแสง (สีเหลือง+สีขาว)

ค่างานต้นทุน

= 290.00 บาท/ตร.ม.



นราธิป ภูมิสวัสดิ์

06 กุมภาพันธ์ 2567 08:13:39

โครงการ : ประกวดราคาจ้างก่อสร้างโครงการปรับปรุงถนนลาดยาง สาย สบ.ถ๑ - ๐๐๓๖ บ้านดอนพุด - บ้านหนองมน ต.ดอนพุด - ต.บ้านหลวง  
อ.ดอนพุด จ.สระบุรี ด้วยวิธีประกวดราคาอิเล็กทรอนิกส์ (e-bidding) / ปรับปรุงถนนลาดยาง สาย สบ.ถ1-0036 บ้านดอนพุด - บ้านหนองมน  
ต.ดอนพุด - ต.บ้านหลวง อ.ดอนพุด จ.สระบุรี

### รายละเอียดการคำนวณค่างานต้นทุนต่อหน่วย

10 ป้ายโครงการ

ค่างานต้นทุน

= 4,840.00 บาท/ชุด



A handwritten signature in black ink, appearing to be 'Naratip Kumsawat', is written over a circular stamp or mark.

นราธิป ภูมิสวัสดิ์

06 กุมภาพันธ์ 2567 08:13:39

หน้า 17 จาก 17

Google Maps

Bangkok to 14.572015452740267,  
100.61556324577569

Drive 115 km, 1 hr 50 min

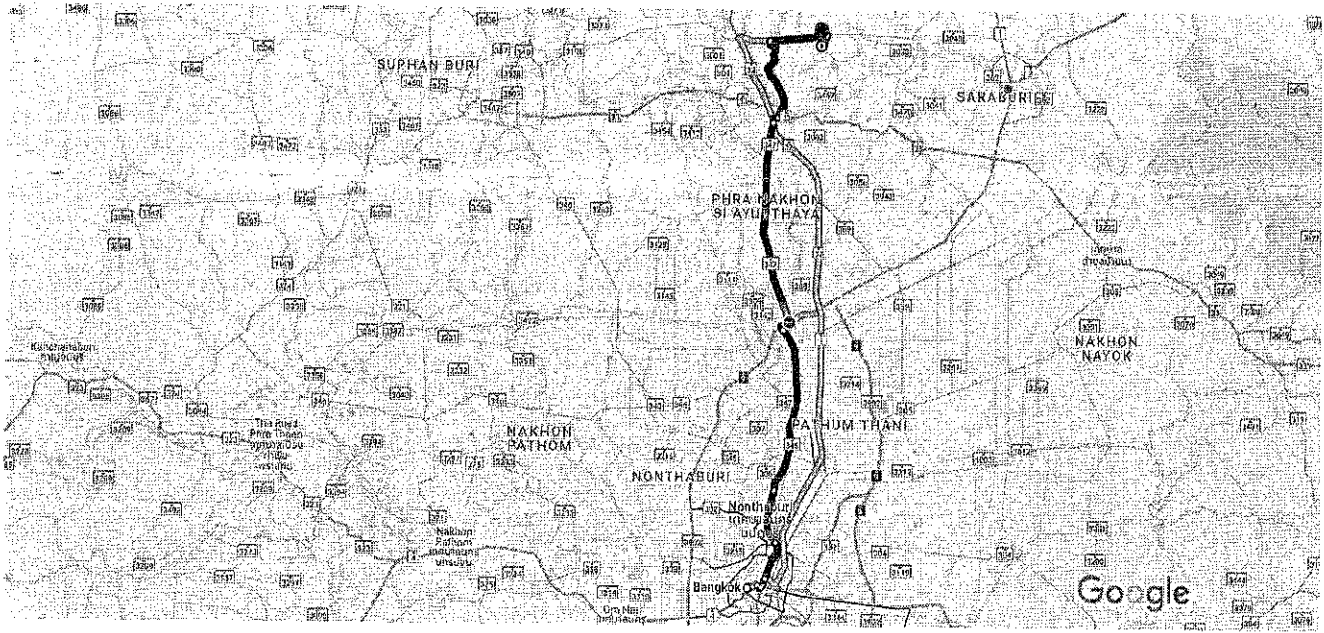

Map data ©2024 Google 10 km

 **via AH2** 1 hr 50 min  
 Best route now, avoids road closure on AH2 115 km  
 ▲ This route has tolls.

 **via Route 32** 1 hr 50 min  
125 km

 **via ทางยกระดับอุตราภิมุข and Route 32** 1 hr 52 min  
125 km

Explore 14.572015452740267,  
100.61556324577569



Restaurants Hotels Gas stations Parking Lots More

Google Maps

Phukhae Sub District Administration Office, Phu Khae, Drive 40.5 km, 42 min  
Chaloem Phra Kiat District, Saraburi 18240 to 14.572015452740267,  
100.61556324577569

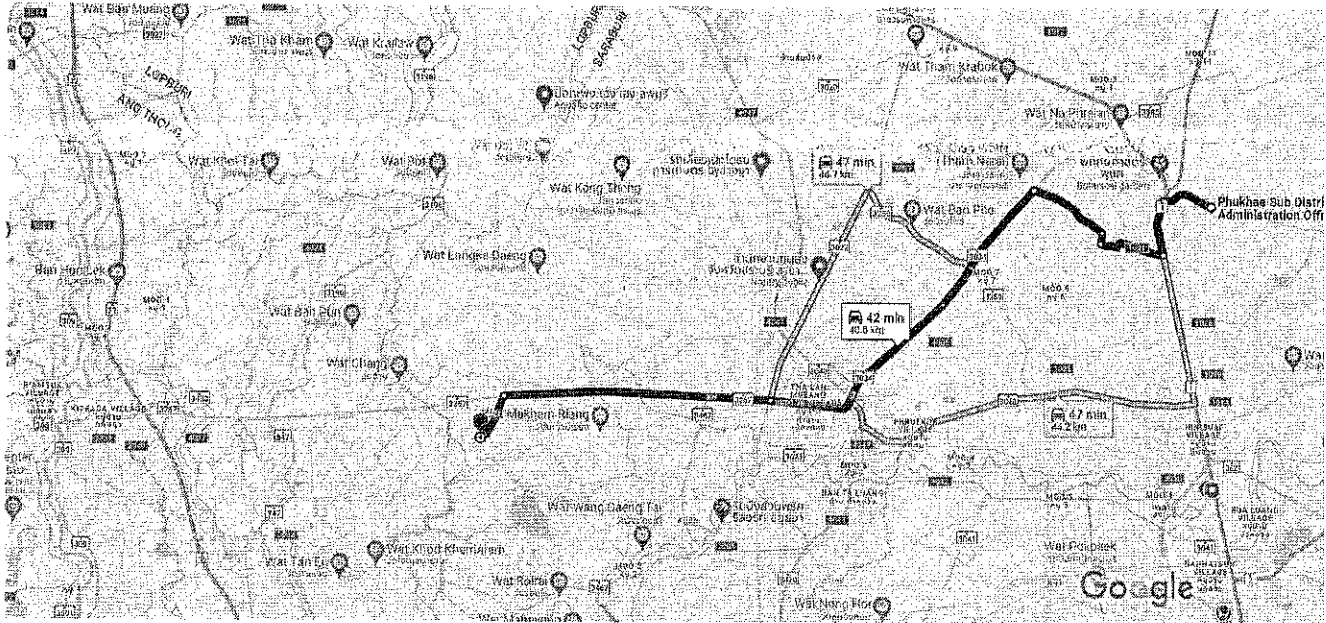

Map data ©2024 Google 2 km

 via Route 3034 and Route 3267 42 min  
Fastest route now due to traffic conditions 40.5 km

 via Route 3048 and Route 3267 47 min  
44.2 km

 via Route 3267 47 min  
44.7 km

Explore 14.572015452740267,  
100.61556324577569



Restaurants Hotels Gas stations Parking Lots More

Google Maps

Saraburi to 14.572015452740267,  
100.61556324577569

Drive 38.2 km, 47 min

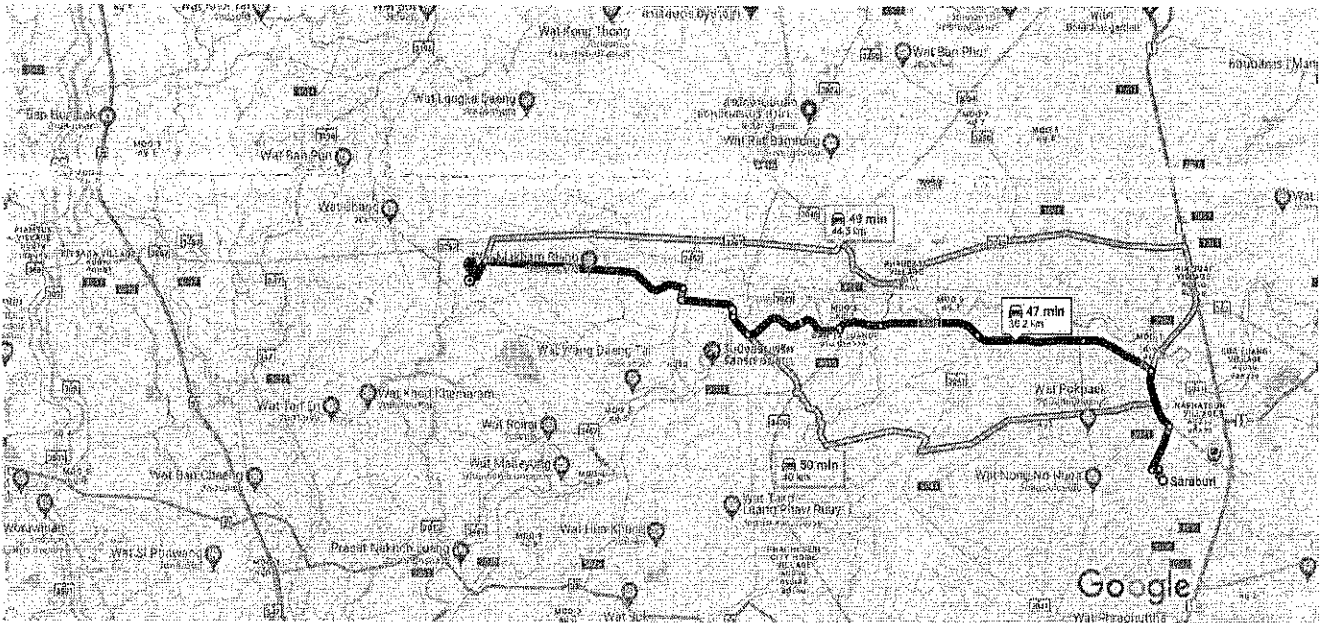

Map data ©2024 Google 2 km

 via Route 3048 and Route 3267 49 min  
Best route now due to traffic conditions 44.5 km

 via Route 3041 47 min  
38.2 km

 via Route 3470 50 min  
40.0 km

Explore 14.572015452740267,  
100.61556324577569



Restaurants

Hotels

Gas stations

Parking Lots

More

Google Maps

สำนักงานเทศบาลตำบลหน้าพระลาน 1 Na Phra Lan,  
Chaloem Phra Kiat District, Saraburi 18240 to 14.572015452740267,  
100.61556324577569

Drive 34.5 km, 36 min

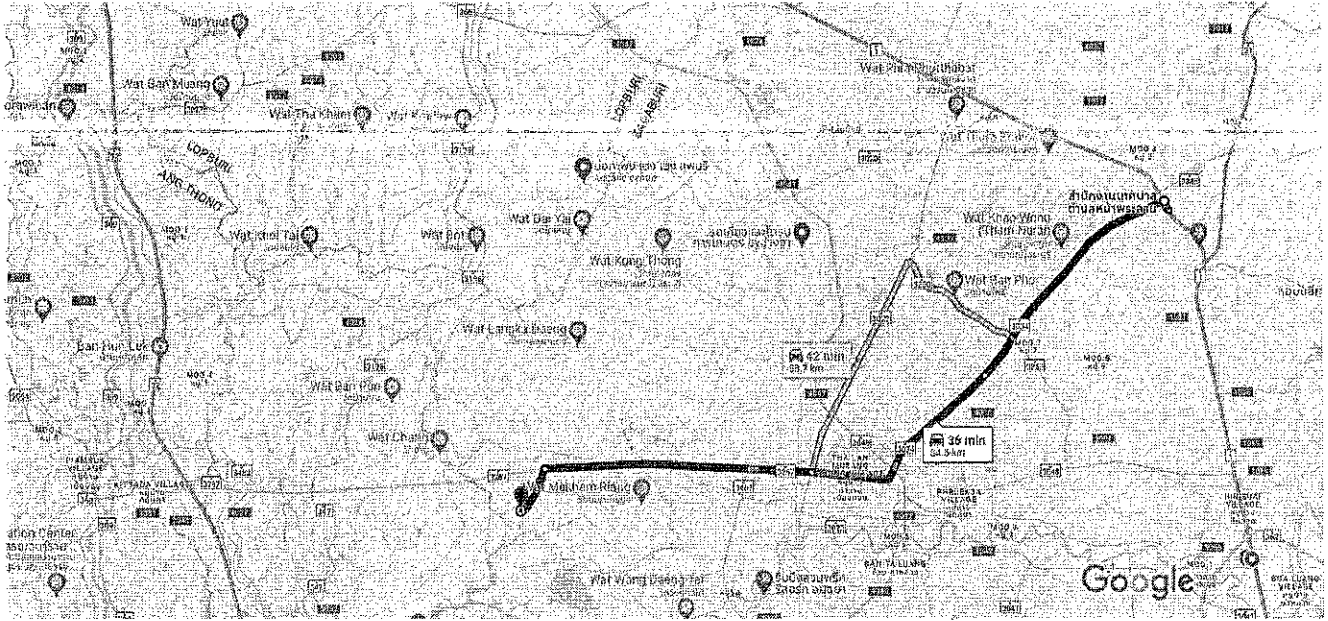

Map data ©2024 Google 2 km

 via Route 3034 and Route 3267 36 min  
Fastest route now due to traffic conditions 34.5 km

 via Route 3022 and Route 3267 42 min  
38.7 km

Explore 14.572015452740267,  
100.61556324577569



Restaurants Hotels Gas stations Parking Lots More





## บันทึกข้อความ

กองพัสดุและทรัพย์สิน	<input checked="" type="checkbox"/> ฝ่ายจัดหาพัสดุ
รับที่..... 290.....	<input type="checkbox"/> ฝ่ายทะเบียนพัสดุและทรัพย์สิน
วันที่ 26 ม.ค. 2567	<input type="checkbox"/> ฝ่ายตรวจสอบและจำหน่ายพัสดุ
เวลา.....	<input type="checkbox"/> สารบรรณกลาง

ส่วนราชการ สำนักช่าง ส่วนการโยธา ฝ่ายสาธารณูปโภค โทร. ๐-๓๖๒๑-๒๕๕๓

ที่ สบ ๕๑๐๐๕.๒/๕๗๕

วันที่ ๒๖ มกราคม ๒๕๖๗

จ.ช.

เรื่อง รายงานการจัดทำแบบรูปรายการงานก่อสร้าง

เรียน ผู้อำนวยการกองพัสดุและทรัพย์สิน

ตามคำสั่งองค์การบริหารส่วนจังหวัดสระบุรี ที่ ๒๑๖๘/๒๕๖๖ ลงวันที่ ๒๒ พฤศจิกายน ๒๕๖๖ เรื่อง การแต่งตั้งคณะกรรมการจัดทำแบบรูปรายการงานก่อสร้าง และกำหนดราคากลาง สำหรับประกวดราคาจ้างก่อสร้างโครงการปรับปรุงถนนลาดยาง สาย สบ.๓๑ - ๐๐๓๖ บ้านดอนพุด - บ้านหนองมน ตำบลดอนพุด - ตำบลบ้านหลวง อำเภอดอนพุด จังหวัดสระบุรี ด้วยวิธีประกวดราคาอิเล็กทรอนิกส์ (e-bidding) นั้น

ขอเรียนว่า คณะกรรมการจัดทำแบบรูปรายการงานก่อสร้างฯ ได้ดำเนินการจัดทำแบบรูปรายการงานก่อสร้างโครงการดังกล่าวฯ แล้วเสร็จเรียบร้อยแล้ว รายละเอียดตามเอกสารที่แนบมาพร้อมนี้

จึงเรียนมาเพื่อทราบ และดำเนินการในส่วนที่เกี่ยวข้องต่อไป

(นางทิติยาพร เพชรประดับ)

รองปลัดองค์การบริหารส่วนจังหวัด ปฏิบัติราชการแทน

นายกองค์การบริหารส่วนจังหวัดสระบุรี

10 ม. 67  
15 ม. 64



# บันทึกข้อความ

ส่วนราชการ สำนักช่าง ส่วนการโยธา ฝ่ายสาธารณูปโภค โทร. ๐-๓๖๒๑-๒๐๙๐

ที่ สป ๕๑๐๐๕.๒/ ๖๘๖

วันที่ ๘ กุมภาพันธ์ ๒๕๖๗

เรื่อง ขออนุมัติกำหนดราคากลางงานก่อสร้าง

เรียน นายกองค้การบริหารส่วนจังหวัดสระบุรี

ตามคำสั่งองค์การบริหารส่วนจังหวัดสระบุรี ที่ ๒๑๖๙/๒๕๖๖ ลงวันที่ ๒๒ พฤศจิกายน ๒๕๖๖ เรื่อง การแต่งตั้งคณะกรรมการจัดทำแบบรูปรายการงานก่อสร้าง และกำหนดราคากลาง สำหรับประกวดราคาจ้างก่อสร้าง โครงการปรับปรุงถนนลาดยาง สาย สป.๑๑ - ๐๐๓๖ บ้านดอนพุด - บ้านหนองมน ตำบลดอนพุด - ตำบลบ้านหลวง อำเภอดอนพุด จังหวัดสระบุรี ด้วยวิธีประกวดราคาอิเล็กทรอนิกส์ (e-bidding) เพื่อดำเนินการตามระเบียบกระทรวงการคลังว่าด้วยการจัดซื้อจัดจ้างและการบริหารพัสดุภาครัฐ พ.ศ. ๒๕๖๐ นั้น

คณะกรรมการกำหนดราคากลาง ได้พิจารณากำหนดราคากลางโครงการดังกล่าวตามข้อบัญญัติองค์การบริหารส่วนจังหวัดสระบุรี ประจำปีงบประมาณ พ.ศ. ๒๕๖๗ หน้า ๓๖๒ งบประมาณ ๔,๕๐๕,๐๐๐ บาท (สี่ล้านห้าแสนห้าพันบาทถ้วน) โดยอ้างอิงราคาตามราคาวัสดุก่อสร้าง ของสำนักงานพาณิชย์จังหวัดสระบุรีและพาณิชย์กรุงเทพฯ ราคาในท้องถิ่นและหลักเกณฑ์การคำนวณราคากลางงานก่อสร้างของกรมบัญชีกลาง จำนวน ๔,๒๕๐,๓๕๗.๘๖ บาท (สี่ล้านสองแสนห้าหมื่นสามร้อยห้าสิบบเจ็ดบาทแปดสิบบทสตางค์)

จึงเรียนมาเพื่อโปรดอนุมัติราคากลาง

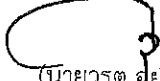
(ลงชื่อ)   
(นายวรุฒ อยู่พันธ์)

หัวหน้าฝ่ายช่างสุขาภิบาล

ประธานกรรมการ

ความคิดเห็นของผู้อำนวยการสำนักช่าง



(นายสุรศักดิ์ สมภักดี)

(ลงชื่อ)

  
(นายทศพล พรคนาวิน)

วิศวกรโยธาชำนาญการ

กรรมการ

ผู้อำนวยการสำนักช่าง

ความคิดเห็นของปลัดองค์การบริหารส่วนจังหวัด

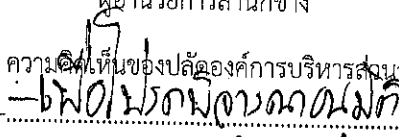

(ลงชื่อ)

  
(นายนราธิป ภูมิสวัสดิ์)

กรรมการ

(นางทิติยาพร เพชรประดับ)

นายช่างโยธาปฏิบัติงาน

รองปลัดองค์การบริหารส่วนจังหวัดสระบุรี รักษาราชการแทน

ปลัดองค์การบริหารส่วนจังหวัดสระบุรี

ความคิดเห็นของผู้อำนวยการส่วนการโยธา



(นางสรารัตน์ สุขมะดัน)

ผู้อำนวยการส่วนการโยธา

ความคิดเห็นของนายกองค์การบริหารส่วนจังหวัดสระบุรี



(นายชนกฤต อัครสัมปณณะ)

รองนายกองค์การบริหารส่วนจังหวัด ปฏิบัติราชการแทน

นายกองค์การบริหารส่วนจังหวัดสระบุรี

วันที่อนุมัติ.....





รายละเอียดแบบรูปราคาการงานก่อสร้าง สำหรับประกวดราคาจ้างก่อสร้าง  
โครงการปรับปรุงถนนลาดยาง สาย สป.๑๑ - ๐๐๓๖ บ้านคอนพุต - บ้านหนองมน ตำบลคอนพุต -  
ตำบลบ้านหลวง อำเภอคอนพุต จังหวัดสระบุรี ด้วยวิธีประกวดราคาอิเล็กทรอนิกส์ (e-bidding)

\*\*\*\*\*

๑. ชื่อโครงการ

ปรับปรุงถนนลาดยาง สาย สป.๑๑ - ๐๐๓๖ บ้านคอนพุต - บ้านหนองมน ตำบลคอนพุต -  
ตำบลบ้านหลวง อำเภอคอนพุต จังหวัดสระบุรี

๒. วัตถุประสงค์

๑. เพื่อแก้ไขปัญหาความเดือดร้อนของประชาชนผู้สัญจร เนื่องจากสภาพถนนมีความชำรุด  
เสียหายเป็นหลุม เป็นบ่อ และอาจเกิดอันตรายจากการใช้ถนน

๒. เพื่อปรับปรุงการคมนาคมให้มีความสะดวก รวดเร็ว และปลอดภัยยิ่งขึ้น

๓. เพื่อเป็นการส่งเสริมอาชีพและสร้างรายได้ให้กับเกษตรกร ด้านเพิ่มความสามารถในการ  
ขนส่งผลผลิตไปยังตลาดได้สะดวก รวดเร็วยิ่งขึ้น

๔. เพื่อเป็นการรองรับการขยายตัวด้านธุรกิจการท่องเที่ยว และการขยายตัวของชุมชนเมือง  
อันอาจเกิดขึ้นในอนาคต

๓. คุณสมบัติผู้เสนอราคา

ผู้ยื่นข้อเสนอจะต้องมีคุณสมบัติ ดังต่อไปนี้

๓.๑ มีความสามารถตามกฎหมาย

๓.๒ ไม่เป็นบุคคลล้มละลาย

๓.๓ ไม่อยู่ระหว่างเลิกกิจการ

๓.๔ ไม่เป็นบุคคลซึ่งอยู่ระหว่างถูกระงับการยื่นข้อเสนอหรือทำสัญญากับหน่วยงานของรัฐไว้  
ชั่วคราว เนื่องจากเป็นผู้ที่ไม่ผ่านเกณฑ์การประเมินผลการปฏิบัติงานของผู้ประกอบการตามระเบียบที่  
รัฐมนตรีว่าการกระทรวงการคลังกำหนดตามที่ประกาศเผยแพร่ในระบบเครือข่ายสารสนเทศของ  
กรมบัญชีกลาง

๓.๕. ไม่เป็นบุคคลซึ่งถูกระงับชื่อไว้ในบัญชีรายชื่อผู้ทำงานและได้แจ้งเวียนชื่อให้เป็นผู้ทำงาน  
ของหน่วยงานของรัฐในระบบเครือข่ายสารสนเทศของกรมบัญชีกลาง ซึ่งรวมถึงนิติบุคคลที่ผู้ทำงานเป็นหุ้นส่วน  
ผู้จัดการ กรรมการผู้จัดการ ผู้บริหาร ผู้มีอำนาจในการดำเนินงานในกิจการของนิติบุคคลนั้นด้วย

๓.๖. มีคุณสมบัติและไม่มีลักษณะต้องห้ามตามที่คณะกรรมการนโยบายการจัดซื้อจัดจ้างและ  
การบริหารพัสดุภาครัฐกำหนดในราชกิจจานุเบกษา

๓.๗. เป็นนิติบุคคลผู้มีอาชีพรับจ้างงานที่ประกวดราคาอิเล็กทรอนิกส์ดังกล่าว

๓.๘. ไม่เป็นผู้มีผลประโยชน์ร่วมกันกับผู้ยื่นข้อเสนอรายอื่นที่เข้ายื่นข้อเสนอให้แก่  
องค์การบริหารส่วนจังหวัดสระบุรี ณ วันประกาศประกวดราคาอิเล็กทรอนิกส์ หรือไม่เป็นผู้กระทำการอันเป็น  
การขัดขวางการแข่งขันราคาอย่างเป็นธรรม ในการประกวดราคาอิเล็กทรอนิกส์ครั้งนี้

๓.๙. ไม่เป็นผู้ได้รับเอกสิทธิ์หรือความคุ้มกัน ซึ่งอาจปฏิเสธไม่ยอมขึ้นศาลไทย เว้นแต่รัฐบาล  
ของผู้ยื่นข้อเสนอได้มีคำสั่งสละเอกสิทธิ์และความคุ้มกันเช่นนั้น

๓.๑๐ ผู้ยื่นข้อเสนอต้องมีผลงานก่อสร้างประเภทเดียวกันกับงานที่ประกวดราคาจ้างก่อสร้าง ในครั้งนี้ในวงเงินไม่น้อยกว่า ๑,๘๐๐,๐๐๐ บาท (หนึ่งล้านแปดแสนบาทถ้วน) และเป็นผลงานที่เป็นคู่สัญญา โดยตรงกับหน่วยงานของรัฐ รัฐวิสาหกิจ หรือหน่วยงานเอกชน ที่องค์การบริหารส่วนจังหวัดสระบุรีเชื่อถือ

๓.๑๑ กรณีโรงงานผสมแอสฟัลต์คอนกรีต ผู้ยื่นข้อเสนอจะต้องมีคุณสมบัติ ดังนี้

(๑) ผู้ยื่นข้อเสนอต้องมีโรงงานผสมแอสฟัลต์คอนกรีต หรือ ต้องมีเอกสารยินยอมให้ ใช้ผลิตภัณฑ์จากโรงงานผสมแอสฟัลต์คอนกรีตที่ไม่ใช่ของผู้ยื่นข้อเสนอ ทั้งนี้เพื่อให้ความสามารถควบคุม คุณภูมิของส่วนผสมแอสฟัลต์คอนกรีตได้ และเพื่อให้เป็นไปตามมาตรฐานแอสฟัลต์คอนกรีตของกรมทางหลวงชนบท มทข. ๒๓๐-๒๕๖๓

(๒) ต้องมีสำเนาใบอนุญาตประกอบกิจการโรงงาน (แบบ รง.๔) จากกรมโรงงาน อุตสาหกรรมของผู้ยื่นข้อเสนอ หรือผู้ให้ความยินยอมใช้ผลิตภัณฑ์ ทั้งนี้ใบอนุญาตประกอบกิจการโรงงาน (แบบ รง.๔) จากกรมโรงงานอุตสาหกรรมต้องไม่หมดอายุ ถูกสั่งพักใช้ หรือเพิกถอน

(๓) กรณีไม่มีใบอนุญาตประกอบกิจการโรงงาน (แบบ รง.๔) จากกรมโรงงาน อุตสาหกรรม ให้ใช้หนังสือรับรองการตั้งโรงงานผลิตแอสฟัลต์คอนกรีต สำหรับหน่วยงานก่อสร้าง จาก หน่วยงานในสังกัดกรมโรงงานอุตสาหกรรมแทน ของผู้ยื่นข้อเสนอ หรือผู้ให้ความยินยอมใช้ผลิตภัณฑ์ ทั้งนี้ หนังสือรับรองดังกล่าวต้องไม่หมดอายุ ถูกยกเลิก หรือเพิกถอน

(๔) ต้องมีแผนที่แสดงที่ตั้งโรงงานผสมแอสฟัลต์คอนกรีต และเส้นทางขนส่งจาก โรงงานผสมถึงกึ่งกลางของโครงการก่อสร้าง โดยมีระยะทางขนส่งไม่เกิน ๑๑๐ กิโลเมตร และต้องมีกำลังการผลิต (Rated Capacity) ไม่น้อยกว่า ๖๐ ตันต่อชั่วโมง

(๕) กรณีใช้โรงงานผสมแอสฟัลต์คอนกรีตแบบเคลื่อนที่ (Mobile Asphalt Concrete Plant) ให้ดำเนินการตามข้อ ๓.๑๑ (๑) (๒) (๓) และ (๔)

๓.๑๒ ผู้ยื่นข้อเสนอ หากได้รับการคัดเลือกเป็นคู่สัญญา จะต้องนำวิศวกรโยธาควบคุมงาน และช่างโยธาควบคุมงานมาแสดงตนต่อผู้ควบคุมงานขององค์การบริหารส่วนจังหวัดสระบุรี/ประธานกรรมการ ตรวจรับฯ ก่อนเข้าดำเนินการก่อสร้าง

๓.๑๓ ผู้ยื่นข้อเสนอต้องมีขีดความสามารถและความพร้อมด้านบุคลากร ด้านเครื่องจักร - เครื่องมือโรงงาน ตามรูปแบบรายการงานก่อสร้างกำหนด ภายหลังจากได้รับการคัดเลือกเป็นคู่สัญญา

๓.๑๔ ผู้ยื่นข้อเสนอที่ได้รับการคัดเลือกเป็นคู่สัญญาต้องใช้วัสดุประเภทวัสดุหรือครุภัณฑ์ที่จะ ใช้ในงานก่อสร้างเป็นวัสดุที่ผลิตภายในประเทศ โดยต้องใช้ไม่น้อยกว่าร้อยละ ๖๐ ของมูลค่าวัสดุที่จะใช้ในงานก่อสร้างทั้งหมดตามสัญญา และคู่สัญญาต้องจัดทำแผนการใช้วัสดุที่ผลิตภายในประเทศไม่น้อยกว่าร้อยละ ๖๐ ของมูลค่าวัสดุที่จะใช้ในงานก่อสร้างทั้งหมดตามสัญญา (ภาคผนวก ๑) โดยส่งให้องค์การบริหารส่วนจังหวัด สระบุรี ภายใน ๖๐ วัน นับถัดจากวันที่ได้ลงนามสัญญา

#### ๔. รายละเอียดโครงการ

ปรับปรุงถนนลาดยาง สาย สป.๓๑ - ๐๐๓๖ บ้านดอนพุด - บ้านหนองมน ตำบลดอนพุด - ตำบลบ้านหลวง อำเภอดอนพุด จังหวัดสระบุรี ขนาดผิวจราจรกว้าง ๖.๐๐ เมตร ยาว ๑,๐๐๐ เมตร ไม่มีไหล่ทาง หนา ๐.๐๕ เมตร หรือคิดเป็นพื้นที่ลาดยางไม่น้อยกว่า ๖,๐๐๐ ตารางเมตร พร้อมติดตั้งเครื่องหมายจราจร + อุปกรณ์อำนวยความสะดวก ตามแบบแปลนขององค์การบริหารส่วนจังหวัดสระบุรี ที่ ๒๐/๖๖

๕. ระยะเวลาดำเนินการ

กำหนดให้ ระยะเวลาดำเนินการก่อสร้าง ๙๐ วัน

๖. หลักเกณฑ์ในการพิจารณาคัดเลือกข้อเสนอ

- เกณฑ์ราคา -

๗. เงื่อนไขปริมาณ

ตามข้อบัญญัติองค์การบริหารส่วนจังหวัดสระบุรี เงื่อนไขปริมาณรายจ่ายประจำปีงบประมาณ พ.ศ. ๒๕๖๗ หน้า ๓๖๒ จำนวนเงินตามโครงการ ๔,๕๐๕,๐๐๐.- บาท (สี่ล้านห้าแสนห้าพันบาทถ้วน)

๘. การแบ่งงวดงาน

แบ่งจ่ายเป็น ๒ งวด ของงานจ้างทั้งหมด เมื่อผู้รับจ้างได้ดำเนินการปรับปรุงถนนลาดยาง สาย สป.๓๑ - ๐๐๓๖ บ้านดอนพุด - บ้านหนองมน ตำบลดอนพุด - ตำบลบ้านหลวง อำเภอดอนพุด จังหวัดสระบุรี ตามรายละเอียดที่กำหนด/สัญญาจ้าง ดังนี้

งวดที่ ๑ คิดเป็นเงินร้อยละ ๓๕ เมื่อผู้รับจ้างดำเนินการแล้วเสร็จตั้งรายการต่อไปนี้  
งานดินคันทาง ประกอบด้วย

- ถางป่าขุดตอขนาดเบา (Cleaing And Grubbing)
- รื้อผิวลาดยางเดิม
- รื้อชั้นพื้นทาง (เก็บกอง)
- รื้อชั้นรองพื้นทาง (เก็บกอง)
- รื้อชั้นดินคันทาง (ขนทิ้ง)

(กำหนดเวลาแล้วเสร็จ ๔๕ วัน)

งวดที่ ๒ (งวดสุดท้าย) คิดเป็นเงินร้อยละ ๖๕ เมื่อผู้รับจ้างดำเนินการแล้วเสร็จตั้งรายการ

ต่อไปนี้

งานโครงสร้างทาง ประกอบด้วย

- งานชั้นรองพื้นทางลูกรัง แล้วเสร็จ
- งานชั้นรองพื้นทางหินคลุก แล้วเสร็จ
- งาน Prime Coat แล้วเสร็จ

- งานผิวจราจร Asphalt Concrete แล้วเสร็จ

- งานติดตั้ง Guardrail, บ้ายจราจร, บ้ายกำหนดน้ำหนักรถ, งานตีเส้นจราจร, งาน Rumble Strip แล้วเสร็จ

- เก็บทำความสะอาด บริเวณสถานที่ก่อสร้างให้เป็นระเบียบเรียบร้อย ติดตั้ง บ้ายโครงการหรือให้คณะกรรมการตรวจรับพัสดุได้ตรวจรับไว้เป็นที่เรียบร้อยแล้ว

(กำหนดเวลาแล้วเสร็จ ๔๕ วัน)

### ๙. อัตราค่าปรับ

หากผู้รับจ้างไม่สามารถทำงานให้แล้วเสร็จภายในระยะเวลาที่กำหนดไว้ในสัญญา และผู้ว่าจ้างยังมิได้บอกเลิกสัญญา ผู้รับจ้างจะต้องชำระค่าปรับให้กับผู้ว่าจ้างเป็น จำนวนร้อยละ ๐.๒๕ ของค่าจ้างตามสัญญา

### ๑๐. ระยะเวลารับประกันความชำรุดบกพร่อง

เมื่องานแล้วเสร็จตามสัญญาจ้าง และผู้ว่าจ้างได้รับมอบงานจากผู้รับจ้างเรียบร้อยแล้ว หากมีความชำรุดบกพร่องหรือเสียหายอันเกิดจากความบกพร่องของผู้รับจ้าง ภายในระยะเวลา ๒ ปี นับถัดจากวันที่ได้รับมอบงาน ผู้รับจ้างจะต้องรีบแก้ไขให้เรียบร้อยโดยไม่ชักช้า

### ๑๑. หน่วยงานที่รับผิดชอบ

สำนักช่าง องค์การบริหารส่วนจังหวัดสระบุรี ตำบลดาวเรือง อำเภอเมืองสระบุรี จังหวัดสระบุรี

### ๑๒. การปรับราคางานก่อสร้าง (ค่า K)

สำหรับราคางานก่อสร้างตามสัญญานี้จะนำสูตร Escalation Factor (K) มาใช้คำนวณราคาค่างานที่เปลี่ยนแปลงไป โดยวิธีการต่อไปนี้ ตามเงื่อนไข หลักเกณฑ์ สูตรและวิธีคำนวณที่ใช้กับสัญญาแบบปรับราคาได้ตามมติคณะรัฐมนตรี เมื่อวันที่ ๒๒ สิงหาคม ๒๕๓๒ เรื่อง การพิจารณาช่วยเหลือผู้ประกอบการอาชีพงานก่อสร้าง ตามหนังสือสำนักเลขาธิการคณะรัฐมนตรี ที่ นร ๐๒๐๓/ว ๑๐๙ ลงวันที่ ๒๔ สิงหาคม ๒๕๓๒

สูตรการปรับราคา (สูตรค่า K) จะต้องคงที่ที่ระดับกำหนดไว้ในวันแล้วเสร็จ ตามที่กำหนดไว้ในสัญญาหรือภายในระยะที่ผู้ว่าจ้างได้ขยายออกไป โดยใช้สูตรค่า K ดังนี้

$$K_{๒.๑} = ๐.๓๐ + ๐.๑๐ * I_t / I_๐ + ๐.๔๐ * E_t / E_๐ + ๐.๒๐ * F_t / F_๐$$

$$K_{๓.๑} = ๐.๓๐ + ๐.๔๐ * A_t / A_๐ + ๐.๒๐ * E_t / E_๐ + ๐.๑๐ * F_t / F_๐$$

$$K_{๓.๓} = ๐.๓๐ + ๐.๑๐ * M_t / M_๐ + ๐.๔๐ * A_t / A_๐ + ๐.๑๐ * E_t / E_๐ + ๐.๑๐ * F_t / F_๐$$

ลงชื่อ.....ประธานกรรมการฯ  
(นายวรุต อยู่พันธ์)

หัวหน้าฝ่ายช่างสุขาภิบาล

ลงชื่อ.....กรรมการ

(นายทศพล พรรคนาวิน)

วิศวกรโยธาชำนาญการ

ลงชื่อ.....กรรมการ

(นายนราธิป ภูมิสวัสดิ์)

นายช่างโยธาปฏิบัติงาน









ข้อกำหนดเกี่ยวกับกาการใช้วัสดุก่อสร้างและครุภัณฑ์ตามสัญญาก่อสร้างเพื่อส่งเสริมการใช้  
สินค้า/ผลิตภัณฑ์ ที่ผลิตในประเทศไทย

- ผู้รับจ้างต้องใช้วัสดุก่อสร้างครุภัณฑ์ที่เป็นส่วนหนึ่งของแบบก่อสร้าง (ถ้ามี) ตาม  
โครงการก่อสร้างใดต้องเป็นวัสดุก่อสร้างครุภัณฑ์ที่มีเป็นผลิตภัณฑ์ที่ผลิตภายใน  
ประเทศไม่น้อยกว่าร้อยละ 60 ของมูลค่าวัสดุก่อสร้างที่ไม่ใช่โครงการก่อสร้างนี้ถึงถึงหาก  
งานก่อสร้างนี้ใช้วัสดุก่อสร้างที่เป็นผลิตภัณฑ์ที่ผลิตในประเทศซึ่งเป็นผลิตภัณฑ์  
ภายในประเทศที่ไม่แยกแยะร้อยละ 90 ของปริมาณมูลค่าที่รวมวัสดุก่อสร้างนี้
- ผู้รับจ้างต้องดำเนินการใช้วัสดุก่อสร้างและครุภัณฑ์ที่เป็นผลิตภัณฑ์ที่ผลิตภายใน  
ประเทศตามสัญญาจ้างก่อสร้างที่แนบมาตามภาคผนวก 2 และภาคผนวก 3 (ภาค  
ผนวก 3 เฉพาะกรณีที่แนบแบบก่อสร้างที่มีวัสดุก่อสร้างที่เป็นเหล็ก) ให้ผู้รับจ้างตามระยะ  
เวลาที่กำหนดในสัญญาจ้าง (ถ้ามี) แต่ต้องไม่เกินกว่า 60 วันหลังจากแนบแบบสัญญาจ้าง  
ก่อสร้างที่ผู้รับจ้างไม่เสนอแผนเวลาที่กำหนด ถือว่าผู้รับจ้างชนิดสัญญาผู้รับจ้างนี้  
สละสิทธิ์ผลิตภัณฑ์

แผนการใช้วัสดุก่อสร้าง ที่ผู้รับจ้างเสนอสามารถปรับเปลี่ยนได้ตามสมควรจนเป็นที่พอใจ  
มูลค่า/ปริมาณการใช้วัสดุก่อสร้าง ซึ่งมีผลิตภัณฑ์ที่ผลิตในประเทศไม่น้อยกว่าร้อยละ  
60 ทั้งนี้ผู้รับจ้างต้องแจ้งการปรับแบบให้ผู้รับจ้างก่อสร้างทราบก่อนดำเนินการนำวัสดุ  
ก่อสร้าง ตามแผนที่ใช้ปรับแบบได้ทั้งหมดไม่น้อยกว่า 7 วัน ทั้งนี้ตั้งก่อนการส่งมอบงาน  
แต่ละงวด

คณะกรรมการพิจารณา...  
ตามคำสั่ง ออ.ส.บ. ที่ 2151 / 2566  
ลงวันที่ 22 ธ.ค. 2566  
นางประไพพรรณ... 25/66

- ยื่นแบบปรับหรือยื่นคำขอผลิตในประเทศไทย Mode in Thailand [M.I.T.] ที่อธิบดี  
สถาปัตย์ฯ กรมส่งเสริมการค้าระหว่างประเทศไทย
- หากสินค้า ที่แนบมาเป็นสินค้าที่ผลิตในประเทศไทย
- หลักฐานแสดงที่ตั้งของผลิตภัณฑ์ ที่สามารถแสดงได้ว่าเป็นวัสดุที่ผลิตในประเทศ  
เป็นผลิตภัณฑ์ในประเทศไทย เช่นตำแหน่งที่ตั้งโรงงาน ภัททลาย มีผลิตภัณฑ์

ภาคผนวก 2

ตารางการจัดทำแผนการใช้วัสดุก่อสร้างภายในประเทศ  
โครงการ.....  
รายการวัสดุครุภัณฑ์ที่ใช้ในโครงการ  
แผนการใช้วัสดุก่อสร้างในประเทศ

ลำดับ	รายการ	หน่วย	ปริมาณ	ราคาต่อหน่วย (บาท)	เป็นเงิน (บาท)	ที่คิด ในประเทศ	ที่คิด ต่างประเทศ
๑							
๒							
๓							
๔							
๕							
รวม							
ผู้ตรวจ							
(ชื่อคน)							

ลงชื่อ..... (ผู้สัญญาและผู้รับจ้าง)

หมายเหตุ

ราคาต่อหน่วยที่ไม่สามารถจัดทำแผนการใช้วัสดุก่อสร้างภายในประเทศ เป็น  
ราคาตามใบแจ้งปริมาณและราคาซึ่งแนบมาที่ผูกมัดสร้างซึ่งจัดทำตามหนังสือ  
ที่ นค(กท) 0405.2 / ๒562 สท 17 กันยายน 2562 (๒562) และวิธีใช้จัดจ้าง  
ด้วยวิธีการของทางราชการ โฉนดแบบท้ายสัญญาที่ผูกมัดสร้างตามการด้วยวิธี  
การเดียวกับที่หนังสือ ๒๕62

ตารางการจัดทำแผนการใช้วัสดุก่อสร้างภายในประเทศ  
โครงการ.....

รายการที่ตัดหรือหักเงินที่ใช้ในโครงการ  
แผนการใช้วัสดุก่อสร้างในประเทศ  
ปริมาณเหล็กที่โครงการ xxx (ตัน)

ลำดับ	รายการ	หน่วย	ปริมาณ	เหล็ก ในประเทศ	เหล็ก ต่างประเทศ
๑					
๒					
๓					
๔					
๕					
รวม					
ผู้ตรวจ					
(ชื่อคน)					

แบบที่ฉบับประกอบรายการราคาภาคกลาง ลงชื่อ..... (ผู้สัญญาและผู้รับจ้าง)



องค์การบริหารส่วนจังหวัดสระบุรี  
โครงการ.....  
บริษัทประกอบของ สท. สท. ๒๐๒๒ วัสดุคอนกรีต-  
ป่นบนของ สท. สท. ๒๐๒๒ ส. ปูนมวล ออ. สท. ๒๐๒๒

เขียนแบบ	(นายอรรถชัย นาคประวีณา) ผู้ช่วยนายช่างเขียนแบบ
สำรวจ	(นายวิฑูรย์ศักดิ์ สุ่มเอียด) นายช่างโอบนช่างเขียน
ออกแบบ	(นายวิฑูรย์ศักดิ์ สุ่มเอียด) นายช่างโอบนช่างเขียน
วิศวกร	(นายวิชาญ สุ่มเอียด) นายช่างโอบนช่างเขียน
ตรวจแบบ	(นายวิชาญ สุ่มเอียด) วิศวกร โอบนช่างเขียน
ตรวจสอบ	(นายวิชาญ สุ่มเอียด) วิศวกร โอบนช่างเขียน
ตรวจสอบ	(นางสาววิมล นาคประวีณา) ผู้ช่วยนายช่างเขียนแบบ
ตรวจสอบ	(นางสาววิมล นาคประวีณา) ผู้ช่วยนายช่างเขียนแบบ
เขียนขอบ	(นายวิชาญ สุ่มเอียด) ผู้ช่วยนายช่างเขียนแบบ
เขียนขอบ	(นางวิชาญ สุ่มเอียด) ผู้ช่วยนายช่างเขียนแบบ

อนุมัติ  
นายอรรถชัย นาคประวีณา  
ประธานคณะกรรมการบริหารส่วนจังหวัด ปฏิบัติราชการแทน  
นายอรรถชัย นาคประวีณา

แบบแสดง  
รายการประกอบแบบ  
มาตราส่วน  
NO SCALE  
วันที่มอบปี  
แบบเลขที่  
03





# โครงการปรับปรุงถนนลาดยาง สาย สป.ถ.1-0036 บ้านดอนพุด - บ้านหนองมน ต.ดอนพุด อ.ดอนพุด จ.สระบุรี

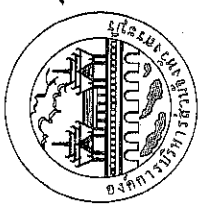

องค์การบริหารส่วนจังหวัดสระบุรี

โครงการ  
ปรับปรุงถนนลาดยาง สาย สป.ถ.1-0036 บ้านดอนพุด -  
บ้านหนองมน อ.ดอนพุด จ.สระบุรี

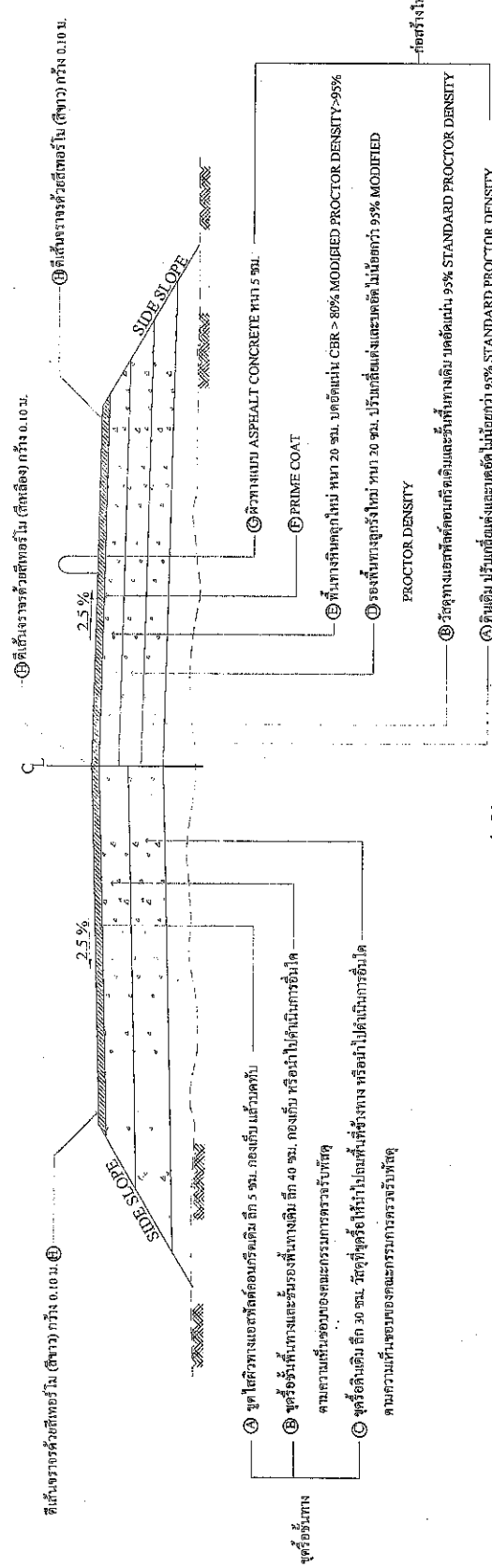

## รูปตัดตามขวาง

## ปรับปรุงถนนลาดยางแบบแอสฟัลต์คอนกรีต (Asphalt Concrete)

- ขั้นตอนการทำงาน โครงสร้างทาง
1. งาน Milling ขุดผิวทางเดิมออกด้วยเครื่องตัดดิน และทิ้งชั้นผิวทาง ขุดทิ้งไว้สูง 10 ซม. กองเก็บไว้ใช้ถมคันดินข้างทางเดิมภายหลังถมคันดินใหม่ (ใช้กองไว้สูง 10 ซม. แล้วจึงใช้รถไถปรับหน้าดินให้เรียบ)
  2. ขุดรื้อชั้นผิวทางเดิมและชั้นรองพื้นเดิมความลึก 40 ซม. แล้วจึงใช้รถไถปรับหน้าดินให้เรียบ
  3. ขุดรื้อชั้นดินเดิม ลึก 20 ซม. แล้วจึงใช้รถไถปรับหน้าดินให้เรียบ
  4. ปรับระดับชั้นรองพื้นเดิมให้เรียบกว่า 95% STANDARD PROCTOR DENSITY (งานทดสอบความหนาแน่นชั้นดินเดิม Field Density Test)
  5. ลงวัสดุตัดเสียด (Bitumen หรือยางมะตอย) ปรับระดับชั้นรองพื้นเดิม ให้เรียบกว่า 95% STANDARD PROCTOR DENSITY (งานทดสอบความหนาแน่นชั้นรองพื้นเดิม Field Density Test)
  6. ลงชั้นรองพื้นทางลูกรังใหม่ หนา 20 ซม. ปรับระดับชั้นรองพื้นเดิม ให้เรียบกว่า 95% MODIFIED PROCTOR DENSITY (งานทดสอบความหนาแน่นชั้นรองพื้นเดิม Field Density Test)
  7. ลงชั้นชั้นรองพื้นหินคลุกใหม่ หนา 20 ซม. ปรับระดับชั้นรองพื้นเดิม ให้เรียบกว่า 95% MODIFIED PROCTOR DENSITY > 95% (งานทดสอบความหนาแน่นชั้นรองพื้นเดิม Field Density Test)

8. งาน PRIME COAT
9. งานตีความหนาแน่น ASPHALT CONCRETE หนา 5 ซม. (งานทดสอบความหนาแน่นตามค่าทาง)
10. งานตีชั้นรองพื้น และงานอื่น ๆ

หมายเหตุ  
- ขุดชั้นดินและชั้นรองพื้นเดิมทิ้งไว้สูง 10 ซม. กองเก็บไว้ใช้ถมคันดินข้างทางเดิมภายหลังถมคันดินใหม่  
- วัสดุที่ใช้รองพื้นเดิมให้ใช้ใหม่โดยหลีกเลี่ยงการนำวัสดุเก่าไปถมคันดินข้างทางเดิม  
- วัสดุชั้นรองพื้นเดิมให้ใช้ใหม่โดยหลีกเลี่ยงการนำวัสดุเก่าไปถมคันดินข้างทางเดิม

บริษัทที่ปรึกษาการกำหนดราคากลาง

.....

เขียนแบบ	(นางอภิญญา นาคศิริ) ผู้รับงานเขียนแบบ
สำรวจ	(น.ส.ปวีณพวีร์ ดุสิตดิษฐ์) นายช่างโยธาชำนาญงาน
ออกแบบ	(น.ส.ปวีณพวีร์ ดุสิตดิษฐ์) นายช่างโยธาชำนาญงาน
วิศวกร ตรวจสอบ	(นายวันเฉลิม แก้ววิจิตร) วิศวกรโยธาชำนาญการ
ตรวจสอบ	(นายจันทน์ บุญเลิศ) หัวหน้าฝ่ายราชการภูมิภาค
ตรวจสอบ	(นางธราวัลย์ สุขะสมบัติ) ผู้อำนวยการส่วนการโยธา
เห็นชอบ	(นายสุรศักดิ์ สมภักดิ์) ผู้อำนวยการสำนักช่าง
เห็นชอบ	(นายทิวลาพร พงษ์ประเสริฐ) รองปลัดองค์การบริหารส่วนจังหวัดสระบุรี ปลัดองค์การบริหารส่วนจังหวัดสระบุรี
อนุมัติ (นายชัชมนกฤต อัครดิษฐ์ประสม)	รองนายกองค์การบริหารส่วนจังหวัด ปฏิบัติราชการแทน
แบบร่าง	รูปตัดตามขวาง
ขนาดหน้า	NO SCALE
วัน/เดือน/ปี	.....
แบบเลขที่	แผ่นที่ 06

# โครงการปรับปรุงถนนลาดยาง สาย สป.ถ1-0036

## บ้านคอนพุต - บ้านหนองมน ต.คอนพุต - ต.บ้านหลวง อ.คอนพุต จ.สระบุรี

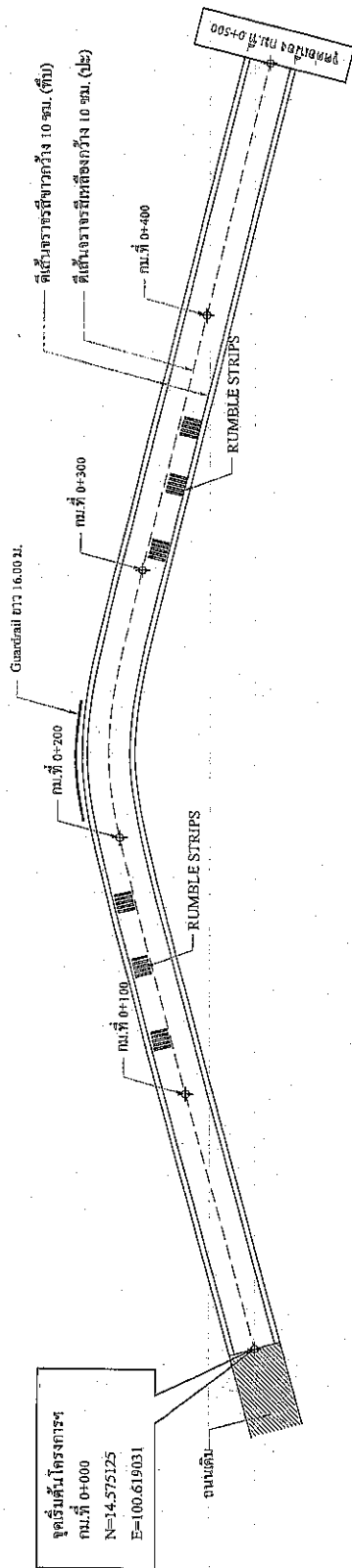

รูปแปลน

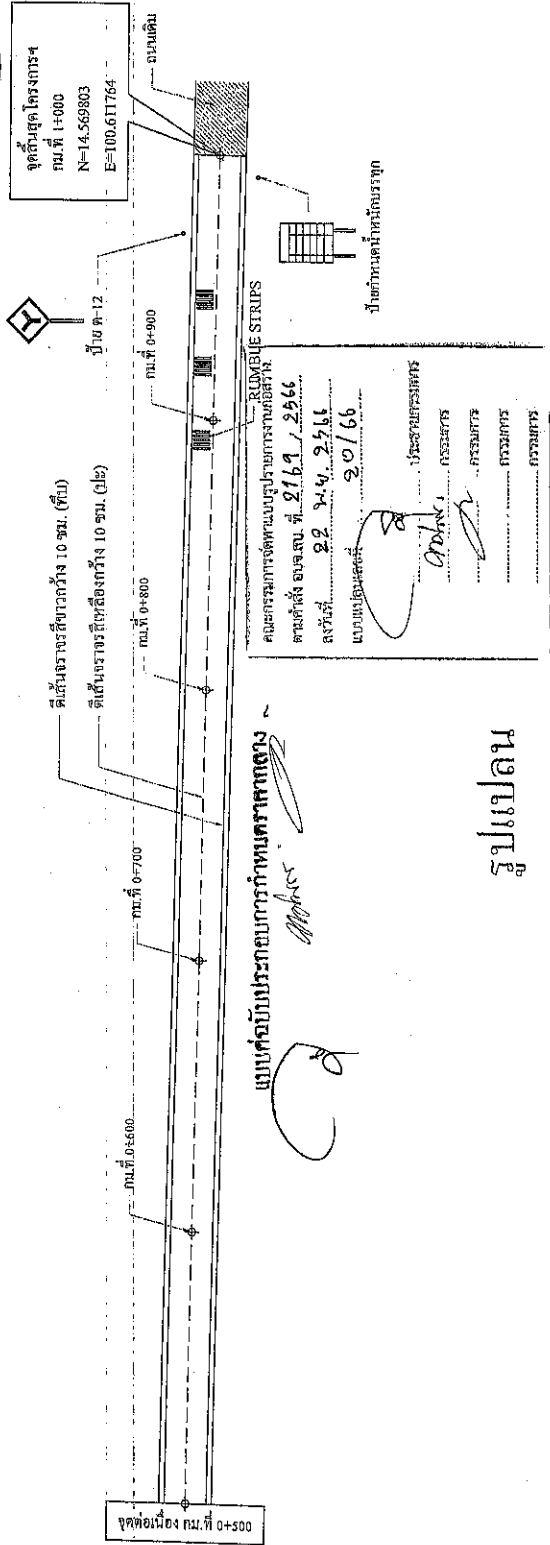

รูปแปลน



องค์การบริหารส่วนจังหวัดสระบุรี

โครงการ  
ปรับปรุงถนนลาดยาง สาย สป.ถ1-0036 บ้านคอนพุต -  
บ้านหนองมน ต.คอนพุต - ต.บ้านหลวง อ.คอนพุต จ.สระบุรี

ชื่อแบบ	(นางองกรณ์ นาควิเศษ) ผู้ช่วยช่างเขียนแบบ
สำรวจ	(น.ส.ปัทมาพร คุ้มเกียรติ) นางช่างโยธาชำนาญงาน
ออกแบบ	(น.ส.ปัทมาพร คุ้มเกียรติ) นางช่างโยธาชำนาญงาน
วิศวกร ตรวจสอบ	(นายเฉลิม แฉ้ววิเศษ) วิศวกรโยธาชำนาญงาน
ตรวจสอบ	(นายวิมล พูลเชื้อ) หัวหน้าฝ่ายการช่างโยธา
ตรวจสอบ	(นางสาวรัตน คุ้มรัตน์) ผู้อำนวยการช่างโยธา
เห็นชอบ	(นายสุรศักดิ์ คุ้มเกียรติ) ผู้อำนวยการสำนักงาน
เห็นชอบ	(นายเกียรติพงษ์ พงษ์ประเสริฐ) รองผู้ว่าราชการจังหวัดสระบุรี อธิบดีกรมการช่างโยธา
อนุมัติ	(นายชยเมธิต อัครชัย) นายก อบจ.สระบุรี
นายกองดีการบริการส่วนจังหวัด	ปฏิบัติราชการแทน
นายกองดีการบริการส่วนจังหวัด	ปฏิบัติราชการแทน
แบบแสดง	รูปแปลน
มาตราส่วน	NO SCALE
วันที่เขียน	
แบบแสดงที่	แผ่นที่ 07









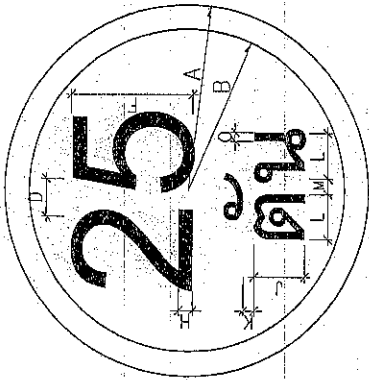
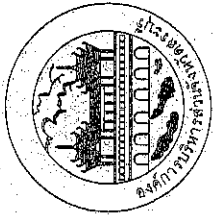

ป้ายจราจร ประเภทที่	มีดเป็นชนพื้นมิตร														
	A	B	C	D	E	F	G	H	J	K	L	M	N	O	
1	30	26	X	X	X	20	X	3	10	2	X	X	X	X	

แบบที่ฉบับประกอบกรกำหนดราคาทาง

เส้นขอบป้าย สีแดง  
ตัวอักษรตัวเลข สีดำ  
พื้นป้าย สีขาว

จัดให้อยู่กึ่งกลาง

ป้ายบังคับ

วัสดุที่ใช้

- เสาเหล็ก  $75 \times 75 \times 3.2$  มม.
- แผ่นป้ายเหล็กทำด้วยเหล็กอบถึงกะสีหนา 1.2 มม.
- พื้นป้าย เส้นขอบป้าย และตัวอักษรตัวเลขเป็นสติ๊กเกอร์สะท้อนแสง
- กั้นความร้อน รายละเอียดของสีตามแบบที่กำหนดไว้
- ติดตั้ง จุดเริ่มต้นถนนของโครงการหรือบริเวณใกล้เคียงกับโครงการ

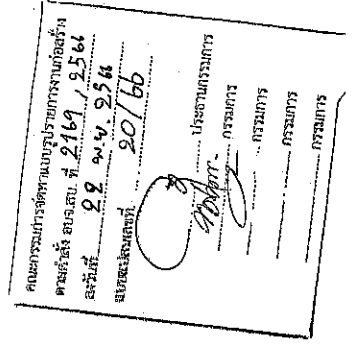

แปลนป้ายจราจรระวางหน้าถนน (หน้า)

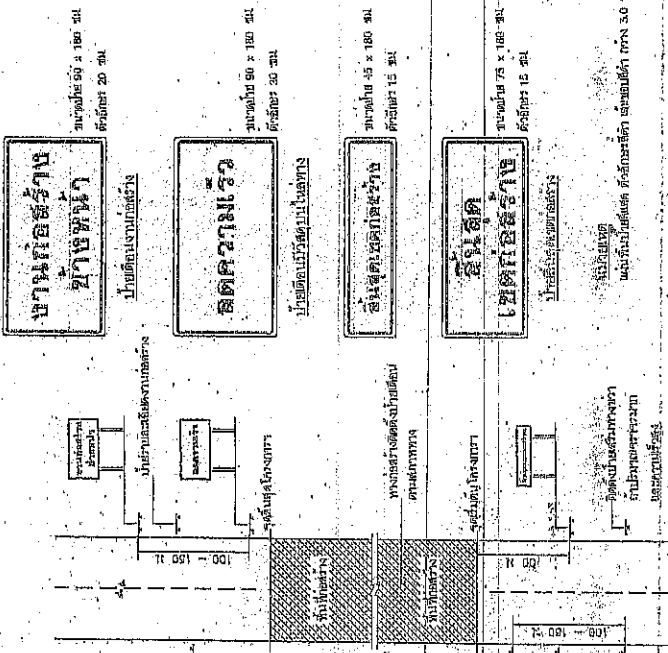
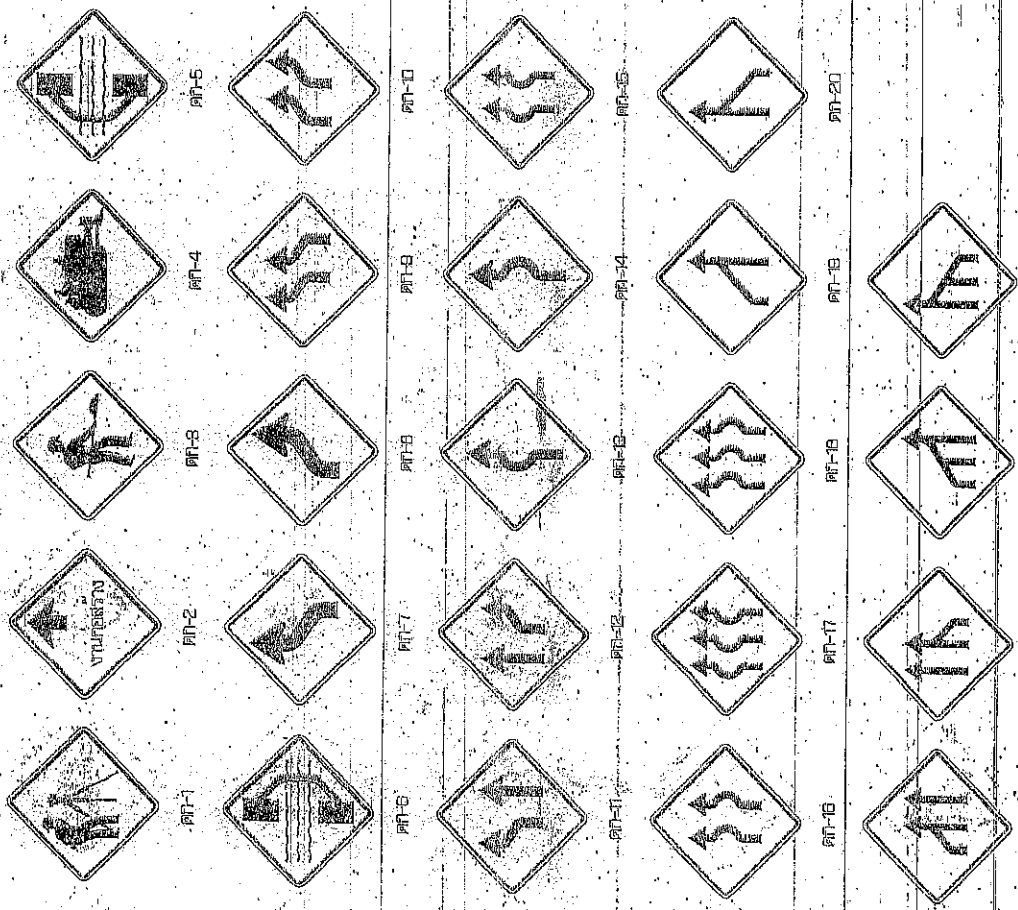

**บ้านทอผ้า**  
บ้านทอผ้า  
บ้านทอผ้า

**วัดจันทรมาร**  
วัดจันทรมาร

**โรงเรียน**  
โรงเรียน

**สถานี**  
สถานี

แสดงการติดตั้งป้ายจราจรระวางหน้าถนน

- หมายเหตุ
- ขนาดของป้ายจราจรหน้าถนนตามมาตรฐาน 70/251
  - ขนาดของป้ายจราจรหน้าถนนตามมาตรฐาน 70/251
  - ขนาดของป้ายจราจรหน้าถนนตามมาตรฐาน 70/251
  - ขนาดของป้ายจราจรหน้าถนนตามมาตรฐาน 70/251
  - ขนาดของป้ายจราจรหน้าถนนตามมาตรฐาน 70/251
  - ขนาดของป้ายจราจรหน้าถนนตามมาตรฐาน 70/251
  - ขนาดของป้ายจราจรหน้าถนนตามมาตรฐาน 70/251
  - ขนาดของป้ายจราจรหน้าถนนตามมาตรฐาน 70/251

แปลนป้ายจราจรระวางหน้าถนน

ลำดับที่	ชื่อของป้าย	รหัส
1	สัญญาณจราจร	PT-1
2	สัญญาณจราจร	PT-2
3	สัญญาณจราจร	PT-3
4	สัญญาณจราจร	PT-4
5	สัญญาณจราจร	PT-5
6	สัญญาณจราจร	PT-6
7-25	สัญญาณจราจร	PT-7 ถึง PT-25

รายละเอียดการติดตั้ง

ชื่อของป้ายจราจร

รหัส

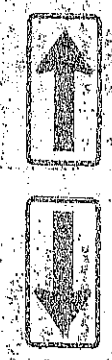
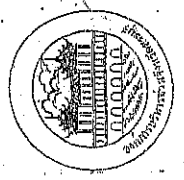

กระทรวงคมนาคม กรุงเทพมหานคร  
 ถนนวิภาวดี กม.ที่ 2169, 2566  
 วันที่ 29 พ.ย. 2566  
 20/66  
 นายสมชาย ใจหาย  
 นายสมชาย ใจหาย  
 นายสมชาย ใจหาย  
 นายสมชาย ใจหาย

ผู้อำนวยการส่วนการจราจร

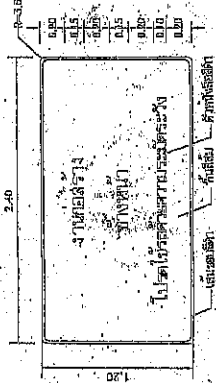
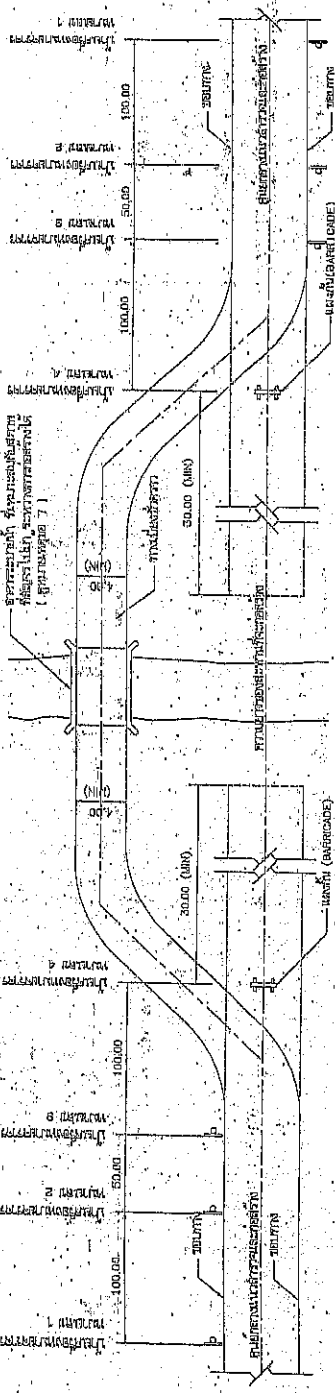

แบบคำข้อมติของกรมการทางหลวงชนบท  
 20/66

คำข้อมติฉบับนี้ให้ผลบังคับใช้ตั้งแต่วันที่ ๑๐/๑๐/๖๖

กรมการทางหลวงชนบท  
 ๑๐/๖๖

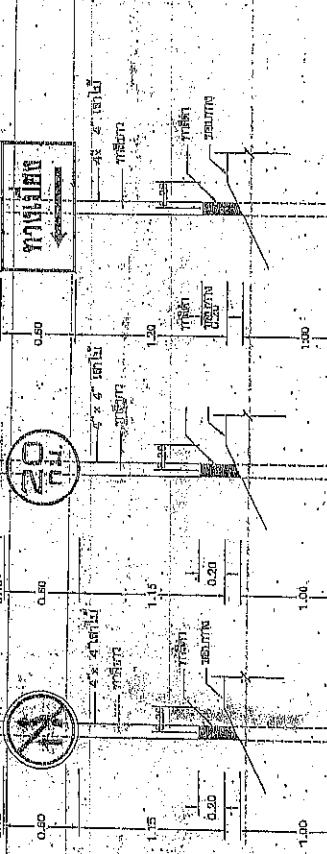

กรมการทางหลวงชนบท  
 ๑๐/๖๖

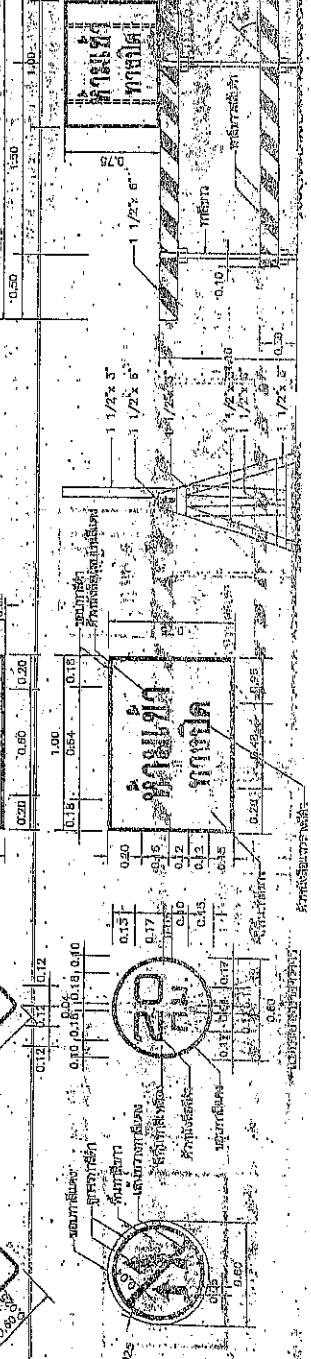
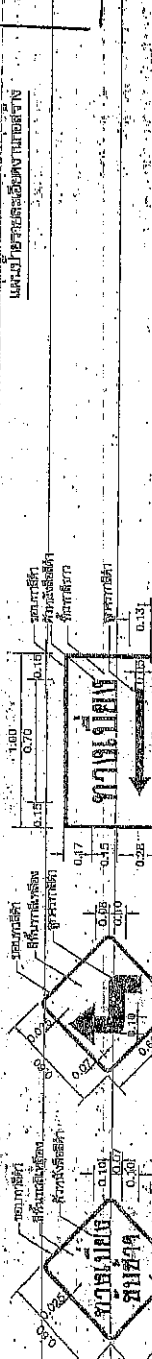
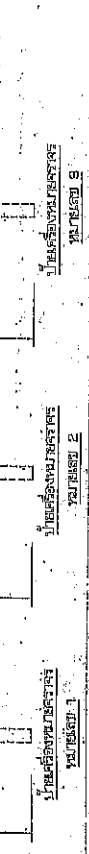

๑. วัตถุประสงค์ของการจัดทำแบบคำข้อมติฉบับนี้  
 ๒. วัตถุประสงค์ของการจัดทำแบบคำข้อมติฉบับนี้  
 ๓. วัตถุประสงค์ของการจัดทำแบบคำข้อมติฉบับนี้  
 ๔. วัตถุประสงค์ของการจัดทำแบบคำข้อมติฉบับนี้  
 ๕. วัตถุประสงค์ของการจัดทำแบบคำข้อมติฉบับนี้

๖. วัตถุประสงค์ของการจัดทำแบบคำข้อมติฉบับนี้  
 ๗. วัตถุประสงค์ของการจัดทำแบบคำข้อมติฉบับนี้  
 ๘. วัตถุประสงค์ของการจัดทำแบบคำข้อมติฉบับนี้  
 ๙. วัตถุประสงค์ของการจัดทำแบบคำข้อมติฉบับนี้  
 ๑๐. วัตถุประสงค์ของการจัดทำแบบคำข้อมติฉบับนี้

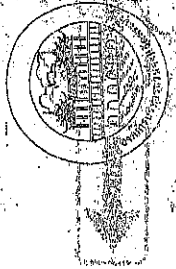









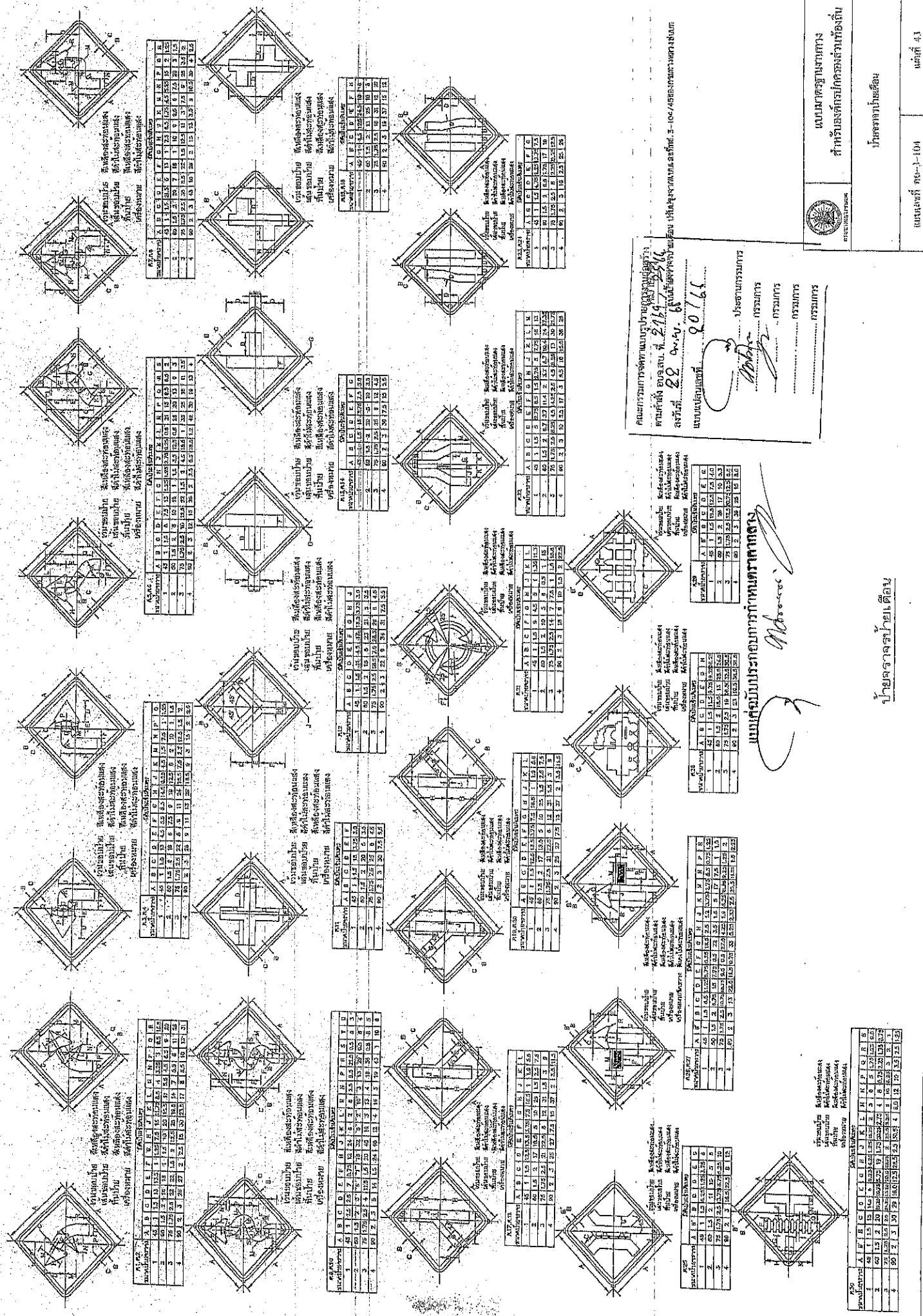

คณะกรรมการควบคุมอาคาร  
 ตามคำสั่งของเลขที่ 219/2566  
 ลงวันที่ 28 04 66  
 แผนแปลนที่ 20/65

ประธานกรรมการ  
 กรรมการ  
 กรรมการ  
 กรรมการ



แผนควบคุมอาคาร  
 สำหรับอาคารพาณิชย์

คณะกรรมการควบคุมอาคาร  
 ตามคำสั่งของเลขที่ 219/2566  
 ลงวันที่ 28 04 66  
 แผนแปลนที่ 20/65

ประธานกรรมการ  
 กรรมการ  
 กรรมการ  
 กรรมการ



แผนควบคุมอาคาร  
 สำหรับอาคารพาณิชย์

นายจางรายไย เตือน









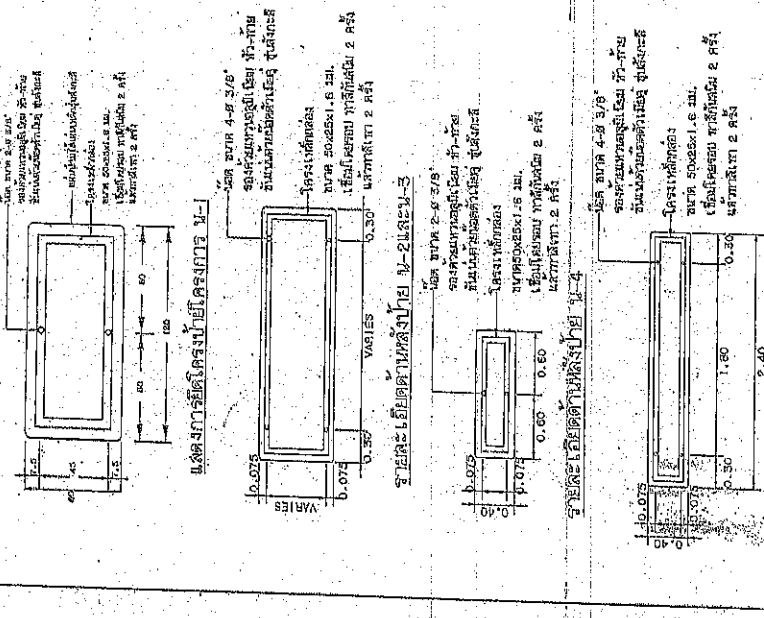

แบบแปลน  
1. เสาขนาด 0.1x0.1x2.5 ม. ใช้สำหรับเสาเข็มและเสาเข็มค้ำยันที่มีขนาด 2 คร.ม.  
และ 4 คร.ม. สำหรับเสาเข็มค้ำยันที่มีขนาด 0.15x0.15 ม.  
2. เสาเข็มค้ำยัน ใช้ 3-108  
3. แบบแปลนเสาเข็มค้ำยัน (แบบ 3-108) 4/6 ของกรมทางหลวงชนบท

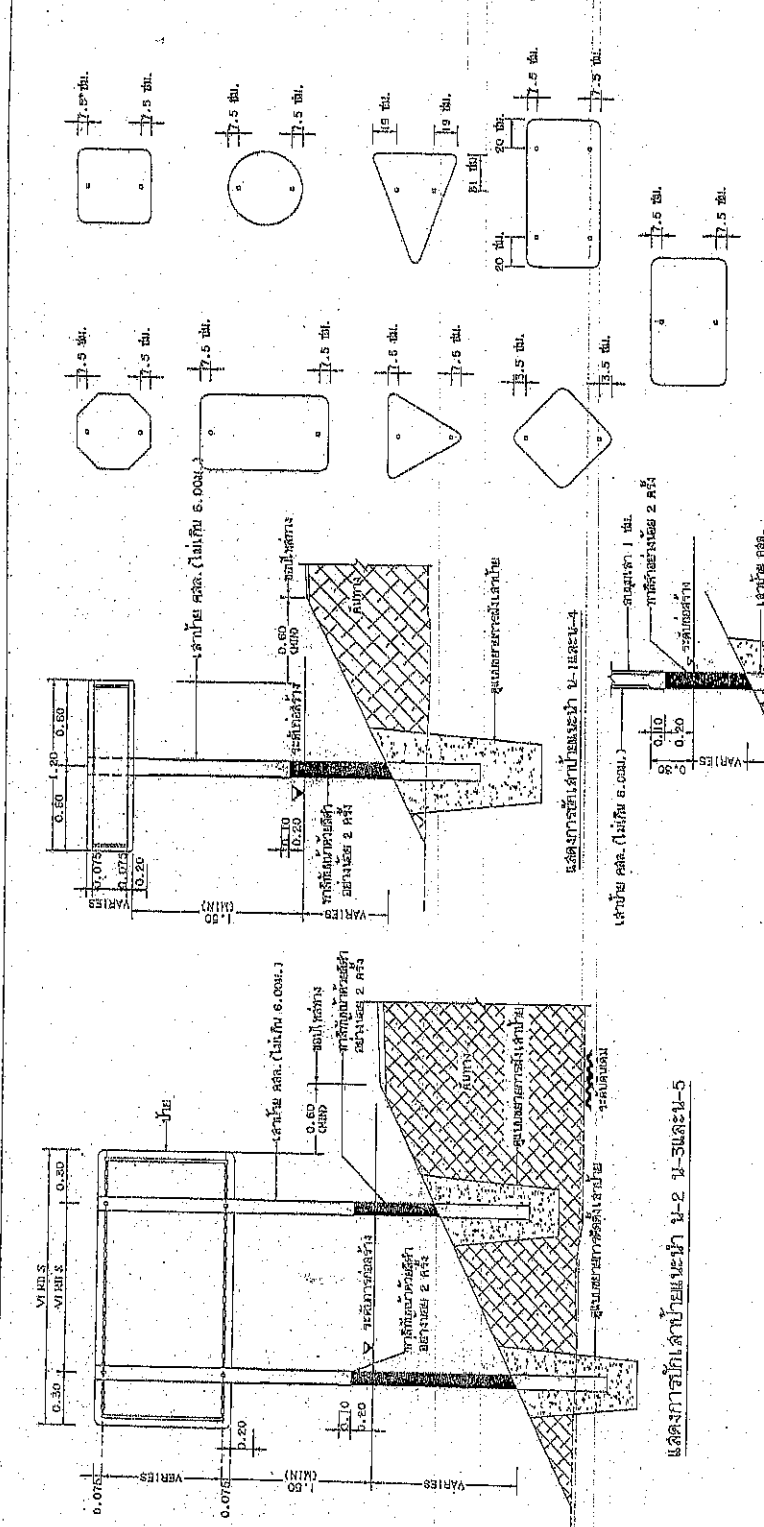

แบบแปลน  
1. เสาขนาด 0.1x0.1x2.5 ม. ใช้สำหรับเสาเข็มและเสาเข็มค้ำยันที่มีขนาด 2 คร.ม.  
และ 4 คร.ม. สำหรับเสาเข็มค้ำยันที่มีขนาด 0.15x0.15 ม.  
2. เสาเข็มค้ำยัน ใช้ 3-108  
3. แบบแปลนเสาเข็มค้ำยัน (แบบ 3-108) 4/6 ของกรมทางหลวงชนบท

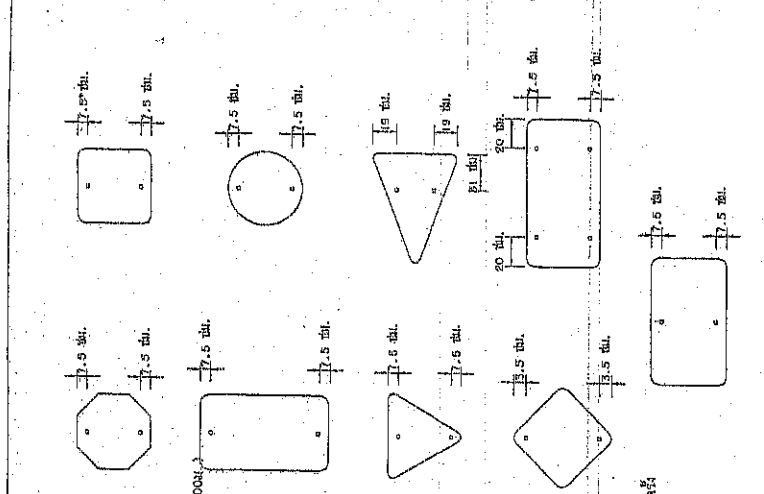

แบบแปลน  
1. เสาขนาด 0.1x0.1x2.5 ม. ใช้สำหรับเสาเข็มและเสาเข็มค้ำยันที่มีขนาด 2 คร.ม.  
และ 4 คร.ม. สำหรับเสาเข็มค้ำยันที่มีขนาด 0.15x0.15 ม.  
2. เสาเข็มค้ำยัน ใช้ 3-108  
3. แบบแปลนเสาเข็มค้ำยัน (แบบ 3-108) 4/6 ของกรมทางหลวงชนบท

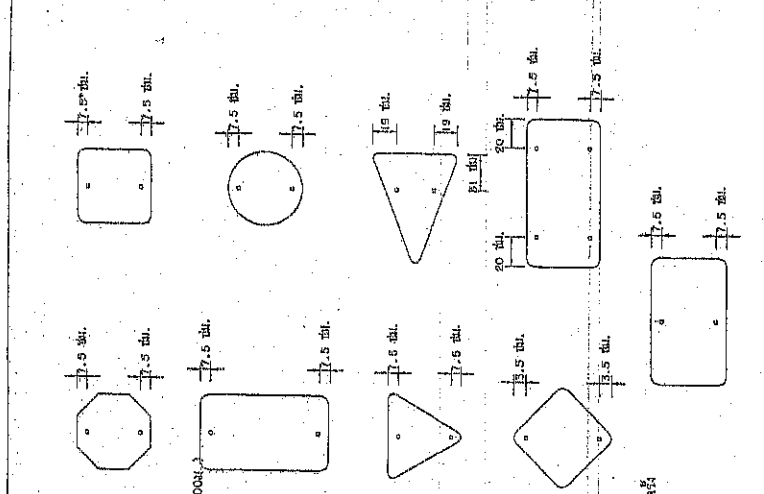

แบบแปลน  
1. เสาขนาด 0.1x0.1x2.5 ม. ใช้สำหรับเสาเข็มและเสาเข็มค้ำยันที่มีขนาด 2 คร.ม.  
และ 4 คร.ม. สำหรับเสาเข็มค้ำยันที่มีขนาด 0.15x0.15 ม.  
2. เสาเข็มค้ำยัน ใช้ 3-108  
3. แบบแปลนเสาเข็มค้ำยัน (แบบ 3-108) 4/6 ของกรมทางหลวงชนบท

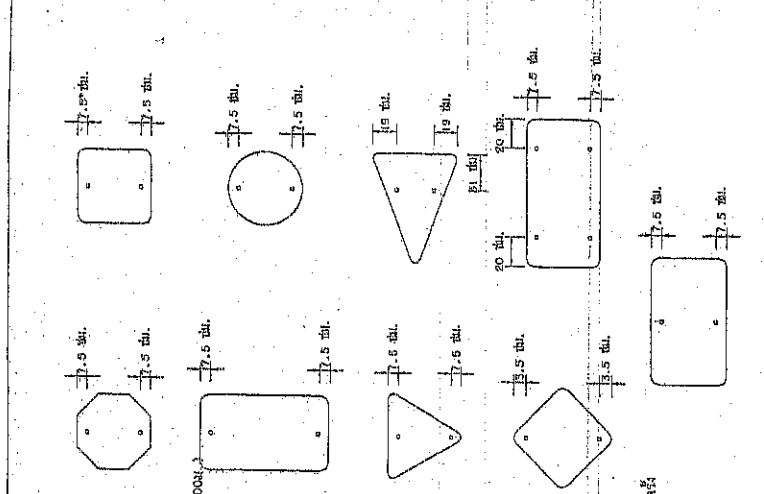

แบบแปลน  
1. เสาขนาด 0.1x0.1x2.5 ม. ใช้สำหรับเสาเข็มและเสาเข็มค้ำยันที่มีขนาด 2 คร.ม.  
และ 4 คร.ม. สำหรับเสาเข็มค้ำยันที่มีขนาด 0.15x0.15 ม.  
2. เสาเข็มค้ำยัน ใช้ 3-108  
3. แบบแปลนเสาเข็มค้ำยัน (แบบ 3-108) 4/6 ของกรมทางหลวงชนบท

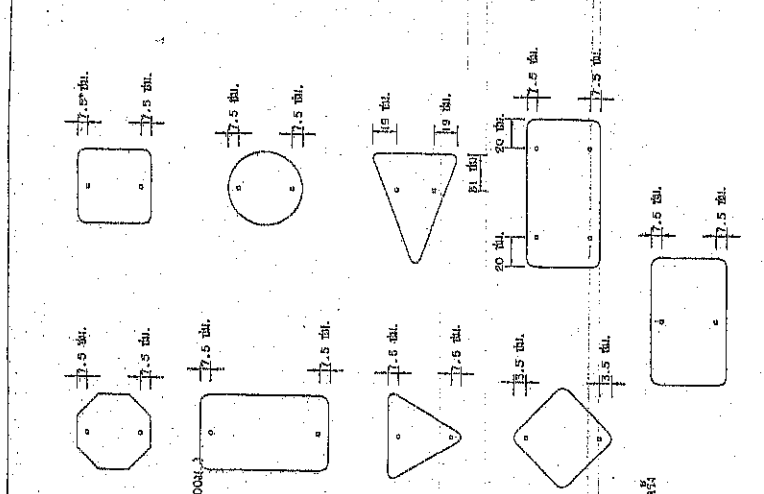





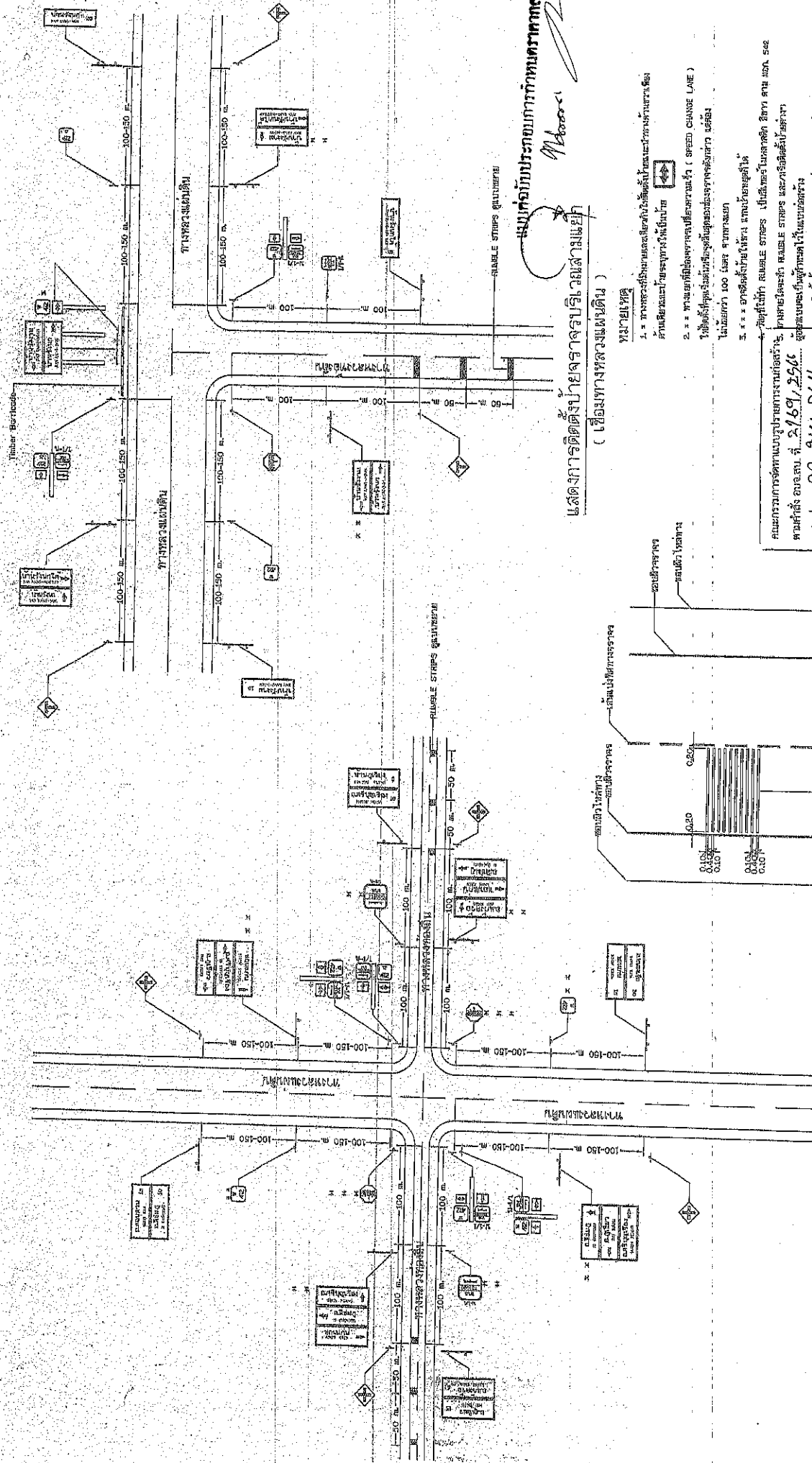

แบบกับขั้วประกอบกากบาททางหลวง  
**แสดงการติดตั้งป้ายจราจรบริเวณสี่แยก**  
 ( เชื่อมทางหลวงแผ่นดิน )

หมายเหตุ

1. \* ทางหลวงพิเศษและถนนหลักใช้ติดตั้งป้ายและไฟจราจรด้วย
- \* ด้านซ้ายและด้านขวาของทางวิ่ง
2. \* \* ทางแยกที่มีช่องทางเปลี่ยนความเร็ว ( SPEED CHANGE LANE )
- \* ใช้ติดตั้งป้ายเตือนล่วงหน้าและป้ายจราจรล่วงหน้า
- \* ไม่เกินค่า 100 เมตร จากทางแยก
3. \* \* \* อาจติดตั้งป้ายให้ห่าง จากป้ายจราจรได้

คณะกรรมการจัดทำแบบร่างการจราจรบนถนน  
 ถนนที่ติดตั้ง ออ.สน. จ. 2/69/ 2566  
 ลงวันที่ 20 พ.ย. 2566  
 แบบแปลนเลขที่ 20/66

ประธานกรรมการ  
 กรรมการ  
 กรรมการ  
 กรรมการ  
 กรรมการ

แบบขยาย RUMBLE STRIPS  
 สันทรายในขนาด หนา 5.00 มม.  
 ลึก 4-5 ซม. 10 มม.

แสดงการติดตั้งป้ายจราจรบริเวณสี่แยก  
 ( เชื่อมทางหลวงแผ่นดิน )

 กรมทางหลวง กรมการจราจร สำนักงานวิศวกรรมจราจร กรุงเทพมหานคร	แบบมาตรฐานงานทาง สำหรับรถบรรทุกหนัก การติดตั้งป้ายจราจรบริเวณทางแยก (เชื่อมทางหลวงแผ่นดิน)
หมายเลข ทบ-3-116 (1)	หน้าที่ 38



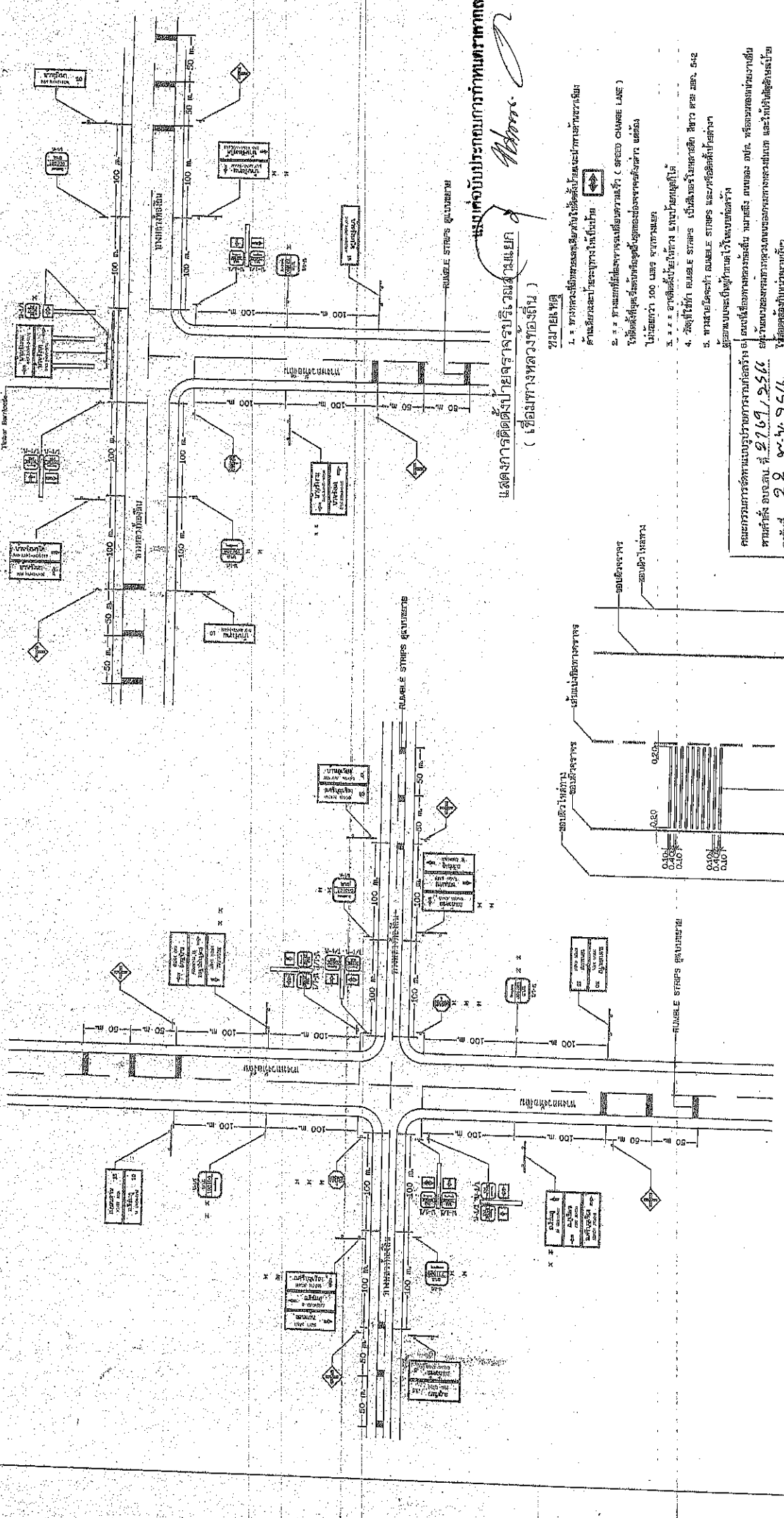

แผนผังการติดตั้งป้ายจราจรบริเวณสี่แยก  
( เชื่อมทางหลวงท้องถิ่น )  
แบบฉบับประกอบแบบกำหนดมาตรฐาน

หมายเลข

1. ขวางรถซึ่งมีพละกำลังเข้าใช้ให้ติดตั้งแบบกำหนดมาตรฐานตามบริเวณและป้ายจราจรดังนี้
2. 2.1. ขวางรถซึ่งมีพละกำลังเข้าใช้ให้ติดตั้งแบบกำหนดมาตรฐานตามบริเวณและป้ายจราจรดังนี้
3. 3.1. ขวางรถซึ่งมีพละกำลังเข้าใช้ให้ติดตั้งแบบกำหนดมาตรฐานตามบริเวณและป้ายจราจรดังนี้
4. 4.1. ขวางรถซึ่งมีพละกำลังเข้าใช้ให้ติดตั้งแบบกำหนดมาตรฐานตามบริเวณและป้ายจราจรดังนี้
5. 5.1. ขวางรถซึ่งมีพละกำลังเข้าใช้ให้ติดตั้งแบบกำหนดมาตรฐานตามบริเวณและป้ายจราจรดังนี้

คณะกรรมการศึกษาแบบรับราชการกรมการขนส่งทางบก  
พจนาคำสั่ง ฉบับที่ 29/69/2566  
ลงวันที่ 29 ต.ค. 2566  
แบบแปลนวันที่ 20/66

ประธานกรรมการ  
กรรมการ  
กรรมการ  
กรรมการ  
กรรมการ

แผนผังการติดตั้งป้ายจราจรบริเวณสี่แยก  
( เชื่อมทางหลวงท้องถิ่น )

แบบขยาย RUMBLE STRIPS

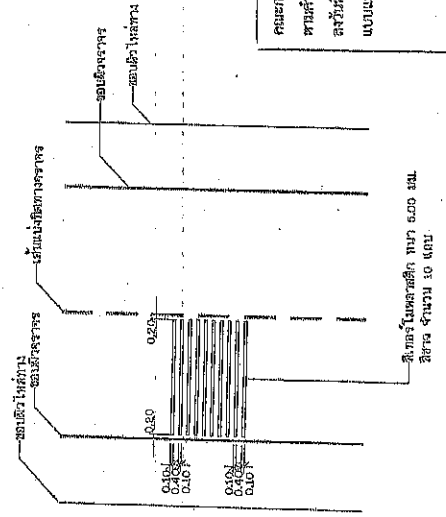

สูง 0.250 เมตร  
กว้าง 0.250 เมตร

	แบบแปลนแบบกำหนดมาตรฐาน สำหรับเชื่อมทางหลวงท้องถิ่น
กรมการขนส่งทางบก กรมการจราจร กรมการขนส่งทางบก	กรมการขนส่งทางบก กรมการจราจร กรมการขนส่งทางบก
ถนนพหลโยธิน กม. 116 (3)	หน้าที่ 60

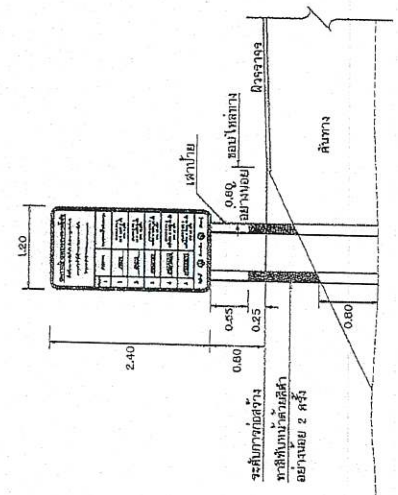

แสดงการติดตั้งป้าย ( ด้านหน้า )

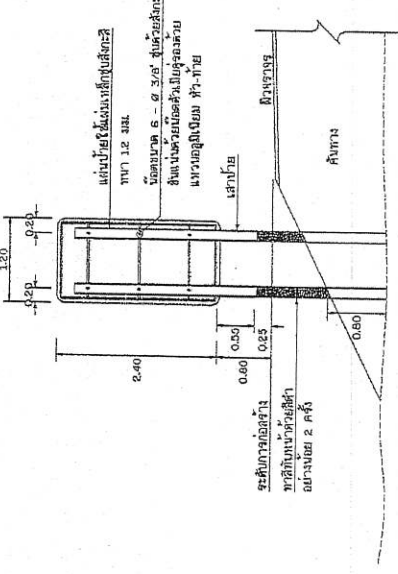

แสดงการติดตั้งป้าย ( ด้านหลัง )

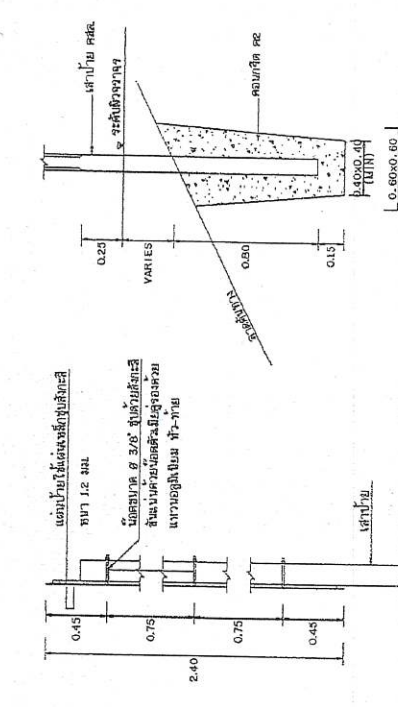

แสดงการติดตั้งเสาป้าย

แบบคู่กับแบบรายการกำหนดราคาทาง

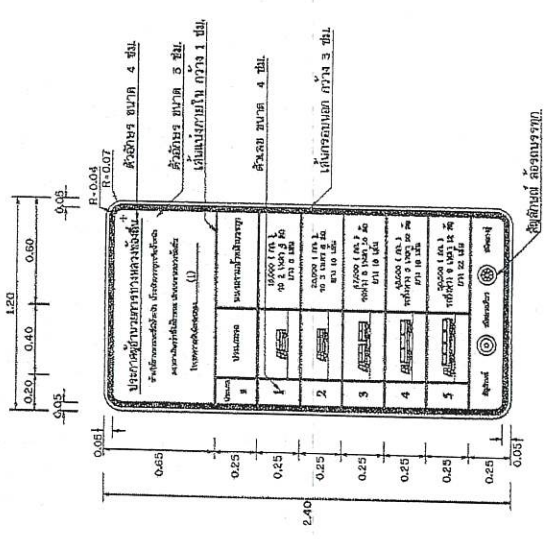

แสดงด้านหน้าป้ายกำหนดน้ำหนักบรรทุก

หมายเหตุ: ยึดแผ่นเหล็กยึดลงในคอนกรีตด้วยตะปูเหล็ก เช่น

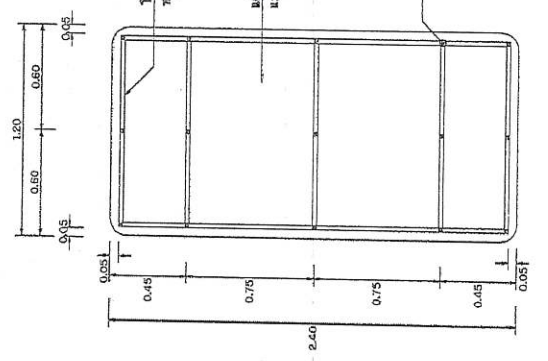

แสดงด้านหลังป้ายกำหนดน้ำหนักบรรทุก

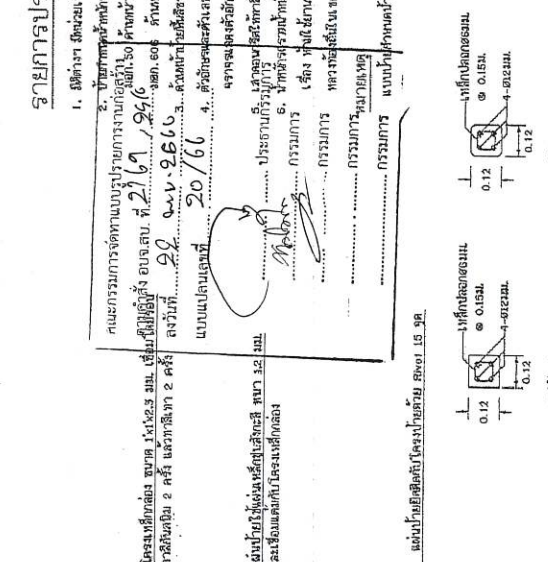

รูปตัดแสดงเสาป้าย

รายการประกอบแบบ

1. ฝักราง 2 ชั้น เป็นเหล็ก
2. ฝักราง 2 ชั้น เป็นเหล็ก
3. ฝักราง 2 ชั้น เป็นเหล็ก
4. ฝักราง 2 ชั้น เป็นเหล็ก
5. ฝักราง 2 ชั้น เป็นเหล็ก
6. ฝักราง 2 ชั้น เป็นเหล็ก







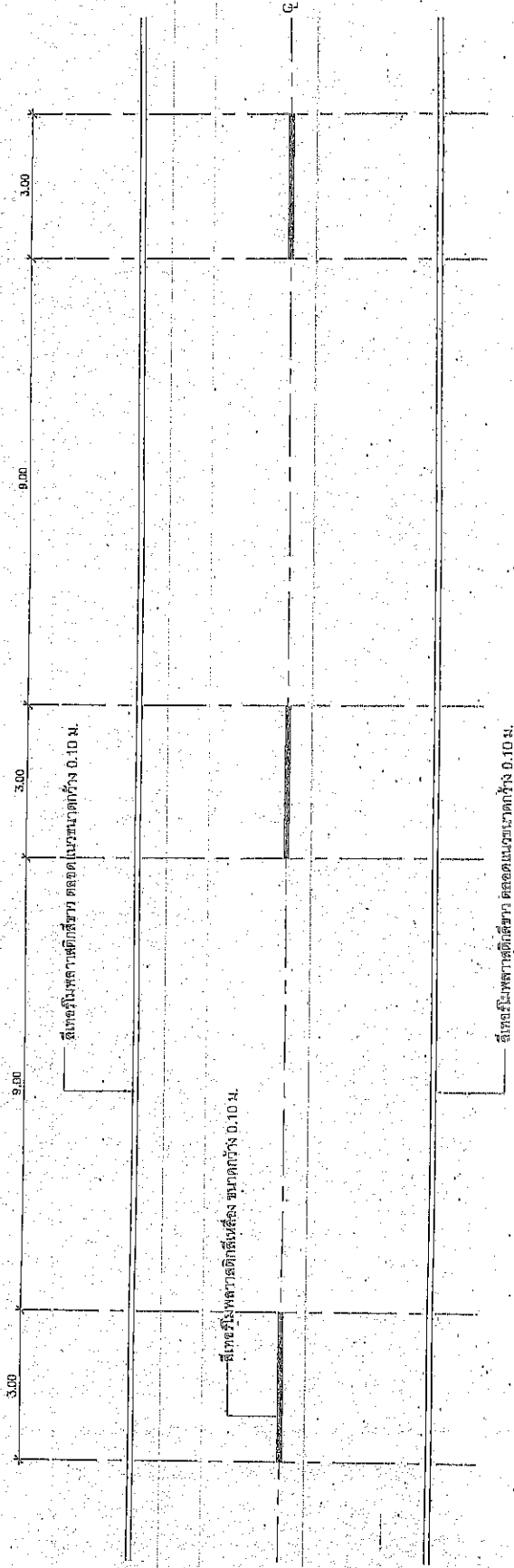
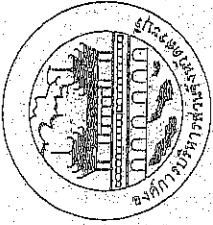

แบบคำนวณปริมาณการกำหนดราคากลาง

*Abhisit*

รายการประกอบแบบแปลนผิวจราจร

- เส้นแบ่งทิศทางจราจร: ใช้เส้นสีเหลืองขนาดกว้าง 10 ซม. ติดเส้นข้างกลาง ผิวจราจรด้านละเป็นเส้นคู่ในทิศทางไปมา และใช้สีเทาขนาดกว้าง 2 ซม. จราจรในบริเวณที่ขอมให้รถแดงขึ้นหน้ารถไม่ได้ตั้งทิศทาง ขนนำลดความยาว และทำการขึ้นโค้งสูงเส้นแบ่งทิศทางให้ดังนี้
  - ติดขอบซ้าย: เส้นยาว 3.00 ม. กว้าง 9.00 ม.
  - ในเขตชุมชนเป็นยาว 1.60 ม. กว้าง 3.00 ม.
  - เส้นที่เชื่อมถึงเส้นสีเหลืองใช้เป็นเส้นแบ่งทิศทางจราจรในบริเวณที่ขังแดง
- เส้นขอบทางให้ใช้เส้นสีบดขาว กว้าง 10 ซม. ติด 2 ข้าง ติดขอบ

คณะกรรมการควบคุมงบประมาณการงานก่อสร้าง  
 ตามคำสั่ง อ.บ.ส. ก. 2169 / 2566  
 ลงวันที่ 22 ธ.ค. 2566  
 อนุมัติโดย: 20/66

ประธานกรรมการ: *[Signature]*  
 กรรมการ: *[Signature]*  
 กรรมการ: *[Signature]*  
 กรรมการ: *[Signature]*