



ประกาศองค์การบริหารส่วนจังหวัดสระบุรี

เรื่อง ประกวดราคาจ้างก่อสร้างโครงการปรับปรุงถนนลาดยาง สาย สป.ถ๑-๐๐๔๔ พหลโยธิน - แวะโคก  
ต.ดาวเรือง - ต.ฝั่งรวง อ.เมืองสระบุรี - อ.เฉลิมพระเกียรติ จ.สระบุรี ด้วยวิธีประกวดราคาอิเล็กทรอนิกส์  
(e-bidding)

องค์การบริหารส่วนจังหวัดสระบุรี มีความประสงค์จะประกวดราคาจ้างก่อสร้างโครงการ  
ปรับปรุงถนนลาดยาง สาย สป.ถ๑-๐๐๔๔ พหลโยธิน - แวะโคก ต.ดาวเรือง - ต.ฝั่งรวง อ.เมืองสระบุรี - อ.  
เฉลิมพระเกียรติ จ.สระบุรี ด้วยวิธีประกวดราคาอิเล็กทรอนิกส์ (e-bidding) ราคากลางของงานจ้างก่อสร้าง  
ในการประกวดราคาค้างครั้งนี้ เป็นเงินทั้งสิ้น ๓,๘๒๗,๑๕๔.๐๗ บาท (สามล้านแปดแสนสองหมื่นเจ็ดพันหนึ่งร้อย  
ห้าสิบบาทเจ็ดสตางค์) ตามรายการ ดังนี้

เพื่อปรับปรุงถนนลาดยางแบบแอสฟัลต์คอนกรีต จำนวน ๑ โครงการ  
(Asphalt Concrete) สาย สป.ถ๑-๐๐๔๔ พหลโยธิน - แวะโคก  
ต.ดาวเรือง - ต.ฝั่งรวง อ.เมืองสระบุรี จ.สระบุรี

ช่วงที่ ๑ ขนาดผิวจราจรกว้าง ๖.๐๐ เมตร ยาว  
๑๔๕ เมตร ไม่มีไหล่ทาง หนา ๐.๐๕ เมตร หรือคิดเป็นพื้นที่ลาดยาง  
ไม่น้อยกว่า ๘๗๐ ตารางเมตร

ช่วงที่ ๒ ขนาดผิวจราจรกว้าง ๕.๐๐ เมตร ยาว  
๒,๐๒๕ เมตร ไม่มีไหล่ทาง หนา ๐.๐๕ เมตร หรือคิดเป็นพื้นที่ลาดยาง  
ไม่น้อยกว่า ๑๐,๑๒๕ ตารางเมตร

คิดเป็นพื้นที่ลาดยางรวมทั้งหมดไม่น้อยกว่า  
๑๐,๙๙๕ ตารางเมตร พร้อมติดตั้งเครื่องหมายจราจร+อุปกรณ์อำนวย  
ความปลอดภัย ตามแบบแปลนองค์การบริหารส่วนจังหวัดสระบุรี  
ที่ ๒๑/๖๖ (แก้ไขครั้งที่ ๑)

ผู้ยื่นข้อเสนอจะต้องมีคุณสมบัติ ดังต่อไปนี้

๑. มีความสามารถตามกฎหมาย
๒. ไม่เป็นบุคคลล้มละลาย

๓. ไม่อยู่ระหว่างเลิกกิจการ

๔. ไม่เป็นบุคคลซึ่งอยู่ระหว่างถูกระงับการยื่นข้อเสนอหรือทำสัญญากับหน่วยงานของรัฐไว้ชั่วคราว เนื่องจากเป็นผู้ที่ไม่ผ่านเกณฑ์การประเมินผลการปฏิบัติงานของผู้ประกอบการตามระเบียบที่รัฐมนตรีว่าการกระทรวงการคลังกำหนดตามที่ประกาศเผยแพร่ในระบบเครือข่ายสารสนเทศของกรมบัญชีกลาง

๕. ไม่เป็นบุคคลซึ่งถูกระงับชื่อไว้ในบัญชีรายชื่อผู้ทำงานและได้แจ้งเวียนชื่อให้เป็นผู้ทำงานของหน่วยงานของรัฐในระบบเครือข่ายสารสนเทศของกรมบัญชีกลาง ซึ่งรวมถึงนิติบุคคลที่ผู้ทำงานเป็นหุ้นส่วน ผู้จัดการ กรรมการผู้จัดการ ผู้บริหาร ผู้มีอำนาจในการดำเนินงานในกิจการของนิติบุคคลนั้นด้วย

๖. มีคุณสมบัติและไม่มีลักษณะต้องห้ามตามที่คณะกรรมการนโยบายการจัดซื้อจัดจ้างและการบริหารพัสดุภาครัฐกำหนดในราชกิจจานุเบกษา

๗. เป็นนิติบุคคลผู้มีอาชีพรับจ้างงานที่ประกวดราคาอิเล็กทรอนิกส์ดังกล่าว

๘. ไม่เป็นผู้มีผลประโยชน์ร่วมกันกับผู้ยื่นข้อเสนอรายอื่นที่เข้ายื่นข้อเสนอให้แก่องค์การบริหารส่วนจังหวัดสระบุรี ณ วันประกาศประกวดราคาอิเล็กทรอนิกส์ หรือไม่เป็นผู้กระทำการอันเป็นการขัดขวางการแข่งขันราคาอย่างเป็นธรรม ในการประกวดราคาอิเล็กทรอนิกส์ครั้งนี้

๙. ไม่เป็นผู้ได้รับเอกสิทธิ์หรือความคุ้มกัน ซึ่งอาจปฏิเสธไม่ยอมขึ้นศาลไทย เว้นแต่รัฐบาลของผู้ยื่นข้อเสนอได้มีคำสั่งละเอกสิทธิ์และความคุ้มกันเช่นนั้น

๑๐. ผู้ยื่นข้อเสนอต้องมีผลงานก่อสร้างประเภทเดียวกันกับผลงานที่ประกวดราคาจ้างก่อสร้างในวงเงินไม่น้อยกว่า ๑,๙๐๐,๐๐๐.๐๐ บาท (หนึ่งล้านเก้าแสนบาทถ้วน) และเป็นผลงานที่เป็นคู่สัญญาโดยตรงกับหน่วยงานของรัฐ หรือหน่วยงานเอกชนที่ องค์การบริหารส่วนจังหวัดสระบุรี เชื่อถือ

๑๑. ผู้ยื่นข้อเสนอที่ยื่นข้อเสนอในรูปแบบของ "กิจการร่วมค้า" ต้องมีคุณสมบัติดังนี้

กรณีที่ข้อตกลงระหว่างผู้เข้าร่วมค่างำหนดให้ผู้เข้าร่วมรายใดรายหนึ่งเป็นผู้เข้าร่วมค้าหลัก ข้อตกลงระหว่างผู้เข้าร่วมค้าจะต้องมีการกำหนดสัดส่วนหน้าที่และความรับผิดชอบในปริมาณงาน สิ่งของ หรือมูลค่าตามสัญญาของผู้เข้าร่วมค้าหลักมากกว่าผู้เข้าร่วมรายอื่นทุกราย

กรณีที่ข้อตกลงระหว่างผู้เข้าร่วมค่างำหนดให้ผู้เข้าร่วมรายใดรายหนึ่งเป็นผู้เข้าร่วมค้าหลัก กิจการร่วมค่านั้นต้องใช้ผลงานของผู้เข้าร่วมค้าหลักรายเดียวเป็นผลงานของกิจการร่วมค้าที่ยื่นข้อเสนอ

สำหรับข้อตกลงระหว่างผู้เข้าร่วมค้าที่ไม่ได้กำหนดให้ผู้เข้าร่วมรายใดเป็นผู้เข้าร่วมค้าหลัก ผู้เข้าร่วมค้าทุกรายจะต้องมีคุณสมบัติครบถ้วนตามเงื่อนไขที่กำหนดไว้ในเอกสารเชิญชวน หรือหนังสือเชิญชวน

กรณีที่ข้อตกลงระหว่างผู้เข้าร่วมค่างำหนดให้มีการมอบหมายผู้เข้าร่วมรายใดรายหนึ่งเป็นผู้ยื่นข้อเสนอ ในนามกิจการร่วมค้า การยื่นข้อเสนอดังกล่าวไม่ต้องมีหนังสือมอบอำนาจ

สำหรับข้อตกลงระหว่างผู้เข้าร่วมค้าที่ไม่ได้กำหนดให้ผู้เข้าร่วมค้ารายใดเป็นผู้ยื่นข้อเสนอผู้เข้าร่วมค้าทุกรายจะต้องลงลายมือชื่อในหนังสือมอบอำนาจให้ผู้เข้าร่วมค้ารายใดรายหนึ่งเป็นผู้ยื่นข้อเสนอในนามกิจการร่วมค้า

๑๒. ผู้ยื่นข้อเสนอต้องลงทะเบียนที่มีข้อมูลถูกต้องครบถ้วนในระบบจัดซื้อจัดจ้างภาครัฐด้วยอิเล็กทรอนิกส์ (Electronic Government Procurement : e-GP) ของกรมบัญชีกลาง

๑๓. ผู้ยื่นข้อเสนอต้องมีมูลค่าสุทธิของกิจการ ดังนี้

(๑) กรณีผู้ยื่นข้อเสนอเป็นนิติบุคคลที่จัดตั้งขึ้นตามกฎหมายไทยซึ่งได้จดทะเบียนเกินกว่า ๑ ปี ต้องมีมูลค่าสุทธิของกิจการ จากผลต่างระหว่างสินทรัพย์สุทธิหักด้วยหนี้สินสุทธิ ที่ปรากฏในงบแสดงฐานะการเงินที่มีการตรวจรับรองแล้ว ซึ่งจะต้องแสดงค่าเป็นบวก ๑ ปีสุดท้ายก่อนวันยื่นข้อเสนอ

(๒) กรณีผู้ยื่นข้อเสนอเป็นนิติบุคคลที่จัดตั้งขึ้นตามกฎหมายไทย ซึ่งยังไม่มีงบแสดงฐานะการเงินกับกรมพัฒนาธุรกิจการค้า ให้พิจารณาการกำหนดมูลค่าของทุนจดทะเบียน โดยผู้ยื่นข้อเสนอจะต้องมีทุนจดทะเบียนที่เรียกชำระมูลค่าหุ้นแล้ว ณ วันที่ยื่นข้อเสนอ ไม่ต่ำกว่า ๑ ล้านบาท

(๓) สำหรับการจัดซื้อจัดจ้างครั้งหนึ่งที่มีวงเงินเกิน ๕๐๐,๐๐๐ บาทขึ้นไป กรณีผู้ยื่นข้อเสนอเป็นบุคคลธรรมดา โดยพิจารณาจากหนังสือรับรองบัญชีเงินฝาก ไม่เกิน ๙๐ วันก่อนวันยื่นข้อเสนอ โดยต้องมีเงินฝากคงเหลือในบัญชีธนาคารเป็นมูลค่า ๑ ใน ๔ ของมูลค่างบประมาณของโครงการหรือรายการที่ยื่นข้อเสนอในแต่ละครั้ง และหากเป็นผู้ชนะการจัดซื้อจัดจ้างหรือเป็นผู้ได้รับการคัดเลือกจะต้องแสดงบัญชีเงินฝากที่มีมูลค่าดังกล่าวอีกครั้งหนึ่งในวันลงนามในสัญญา

(๔) กรณีที่ผู้ยื่นข้อเสนอไม่มีมูลค่าสุทธิของกิจการหรือทุนจดทะเบียน หรือมีแต่ไม่เพียงพอที่จะ เข้ายื่นข้อเสนอ ผู้ยื่นข้อเสนอสามารถขอวงเงินสินเชื่อ โดยต้องมีวงเงินสินเชื่อ ๑ ใน ๔ ของมูลค่างบประมาณของโครงการหรือรายการที่ยื่นข้อเสนอในครั้งนั้น (สินเชื่อที่ธนาคารภายในประเทศ หรือบริษัทเงินทุนหรือบริษัทเงินทุนหลักทรัพย์ที่ได้รับอนุญาตให้ประกอบกิจการเงินทุนเพื่อการพาณิชย์ และประกอบธุรกิจค้าประกันตามประกาศของธนาคารแห่งประเทศไทย ตามรายชื่อบริษัทเงินทุนที่ธนาคารแห่งประเทศไทยแจ้งเวียนให้ทราบ โดยพิจารณาจากยอดเงินรวมของวงเงินสินเชื่อที่สำนักงานใหญ่รับรอง หรือที่สำนักงานสาขารับรอง (กรณีได้รับมอบอำนาจจากสำนักงานใหญ่) ซึ่งออกให้แก่ผู้ยื่นข้อเสนอ นับถึงวันยื่นข้อเสนอไม่เกิน ๙๐ วัน)

(๕) กรณีตาม (๑) - (๔) ยกเว้นสำหรับกรณีดังต่อไปนี้

(๕.๑) กรณีที่ผู้ยื่นข้อเสนอเป็นหน่วยงานของรัฐ

(๕.๒) นิติบุคคลที่จัดตั้งขึ้นตามกฎหมายไทยที่อยู่ระหว่างการฟื้นฟูกิจการตามพระราชบัญญัติล้มละลาย (ฉบับที่ ๑๐) พ.ศ. ๒๕๖๑

(๕.๓) งานจ้างก่อสร้าง ที่กรมบัญชีกลางได้ขึ้นทะเบียนผู้ประกอบการงานก่อสร้างแล้ว และงานจ้างก่อสร้างที่หน่วยงานของรัฐได้มีการจัดทำบัญชีผู้ประกอบการงานก่อสร้างที่มีคุณสมบัติเบื้องต้นไว้แล้ว ก่อนวันที่พระราชบัญญัติการจัดซื้อจัดจ้างและการบริหารพัสดุภาครัฐมีผลใช้บังคับ

๑๔. กรณีโรงงานผสมแอสฟัลต์คอนกรีต ผู้ยื่นข้อเสนอจะต้องมีคุณสมบัติ ดังนี้

(๑) ผู้ยื่นข้อเสนอต้องมีโรงงานผสมแอสฟัลต์คอนกรีต หรือ ต้องมีเอกสารยินยอมให้ใช้ผลิตภัณฑ์จากโรงงานผสมแอสฟัลต์คอนกรีตที่ไม่ใช่ของผู้ยื่นข้อเสนอ ทั้งนี้เพื่อให้สามารถควบคุมคุณภาพของส่วนผสมแอสฟัลต์คอนกรีตได้ และเพื่อให้เป็นไปตามมาตรฐานแอสฟัลต์คอนกรีตของกรมทางหลวงชนบท มท ช. ๒๓๐-๒๕๖๓

(๒) ต้องมีสำเนาใบอนุญาตประกอบกิจการโรงงาน (แบบ รง.๔) จากกรมโรงงานอุตสาหกรรมของผู้ยื่นข้อเสนอ หรือผู้ให้ความยินยอมใช้ผลิตภัณฑ์ ทั้งนี้ใบอนุญาตประกอบกิจการโรงงาน (แบบ รง.๔) จากกรมโรงงานอุตสาหกรรมต้องไม่หมดอายุ ถูกสั่งพักใช้ หรือเพิกถอน

(๓) กรณีไม่มีใบอนุญาตประกอบกิจการโรงงาน (แบบ รง.๔) จากกรมโรงงานอุตสาหกรรมให้ใช้หนังสือรับรองการตั้งหน่วยงานผลิตแอสฟัลต์คอนกรีต สำหรับหน่วยงานก่อสร้าง จากหน่วยงานในสังกัดกรมโรงงานอุตสาหกรรมแทน ของผู้ยื่นข้อเสนอ หรือผู้ให้ความยินยอมใช้ผลิตภัณฑ์ ทั้งนี้ หนังสือรับรองดังกล่าว ต้องไม่หมดอายุ ถูกยกเลิก หรือเพิกถอน

(๔) ต้องมีแผนที่แสดงที่ตั้งโรงงานผสมแอสฟัลต์คอนกรีต และเส้นทางขนส่งจากโรงงานผสมถึงกึ่งกลางของโครงการก่อสร้าง โดยมีระยะทางขนส่งไม่เกิน ๑๑๐ กิโลเมตร และต้องมีกำลังการผลิต (Rated Capacity) ไม่น้อยกว่า ๖๐ ตันต่อชั่วโมง

(๕) กรณีใช้โรงงานผสมแอสฟัลต์คอนกรีตแบบเคลื่อนที่ (Mobile Asphalt Concrete Plant) ให้ดำเนินการตามข้อ ๑๔ (๑) (๒) (๓) และ (๔)

ผู้ยื่นข้อเสนอต้องยื่นข้อเสนอและเสนอราคาทางระบบจัดซื้อจัดจ้างภาครัฐด้วยอิเล็กทรอนิกส์ ในวันที่ ๕ เมษายน ๒๕๖๗ ระหว่างเวลา ๐๙.๐๐ น. ถึง ๑๒.๐๐ น.

ผู้สนใจสามารถขอรับเอกสารประกวดราคาอิเล็กทรอนิกส์ โดยดาวน์โหลดเอกสารทางระบบจัดซื้อจัดจ้างภาครัฐด้วยอิเล็กทรอนิกส์ หัวข้อ ค้นหาประกาศจัดซื้อจัดจ้างได้ตั้งแต่วันที่ประกาศจนถึงวันเสนอราคา

ผู้ยื่นข้อเสนอสามารถจัดเตรียมเอกสารข้อเสนอได้ตั้งแต่วันที่ประกาศจนถึงวันเสนอราคา ผู้สนใจสามารถดูรายละเอียดได้ที่เว็บไซต์ [www.saraburipao.go.th](http://www.saraburipao.go.th) หรือ [www.gprocurement.go.th](http://www.gprocurement.go.th) หรือสอบถามทางโทรศัพท์หมายเลข ๐ ๓๖๖๗ ๙๗๗๘ ในวันและเวลาราชการ

ประกาศ ณ วันที่ ๒๘ มีนาคม พ.ศ. ๒๕๖๗

(นายธนกฤต อัทธะสัมปณณะ)

รองนายกองค์การบริหารส่วนจังหวัด ปฏิบัติราชการแทน

นายกองค์การบริหารส่วนจังหวัดสระบุรี



เอกสารประกวดราคาจ้างก่อสร้างด้วยการประกวดราคาอิเล็กทรอนิกส์ (e-bidding)

เลขที่ ๓๖/๒๕๖๗

ประกวดราคาจ้างก่อสร้างโครงการปรับปรุงถนนลาดยาง สาย สบ.๓๑-๐๐๔๔ พหลโยธิน - แพะโคก ต.ดาวเรือง - ต.ผึ้งรวง อ.เมืองสระบุรี - อ.เฉลิมพระเกียรติ จ.สระบุรี ด้วยวิธีประกวดราคาอิเล็กทรอนิกส์ (e-bidding)

ตามประกาศ องค์การบริหารส่วนจังหวัดสระบุรี

ลงวันที่ ๒๘ มีนาคม ๒๕๖๗

องค์การบริหารส่วนจังหวัดสระบุรี ซึ่งต่อไปนี้เรียกว่า "องค์การบริหารส่วนจังหวัดสระบุรี" มีความประสงค์จะ ประกวดราคาจ้างก่อสร้างโครงการปรับปรุงถนนลาดยาง สาย สบ.๓๑-๐๐๔๔ พหลโยธิน - แพะโคก ต.ดาวเรือง - ต.ผึ้งรวง อ.เมืองสระบุรี - อ.เฉลิมพระเกียรติ จ.สระบุรี ด้วยวิธีประกวดราคาอิเล็กทรอนิกส์ (e-bidding)

เพื่อปรับปรุงถนนลาดยางแบบแอสฟัลต์คอนกรีต (Asphalt Concrete) สาย สบ.๓๑-๐๐๔๔ พหลโยธิน - แพะโคก ต.ดาวเรือง - ต.ผึ้งรวง อ.เมืองสระบุรี จ.สระบุรี

ช่วงที่ ๑ ขนาดผิวจราจรกว้าง ๖.๐๐ เมตร ยาว ๑๔๕ เมตร ไม่มีไหล่ทาง หนา ๐.๐๕ เมตร หรือคิดเป็นพื้นที่ลาดยาง ไม่น้อยกว่า ๘๗๐ ตารางเมตร

ช่วงที่ ๒ ขนาดผิวจราจรกว้าง ๕.๐๐ เมตร ยาว ๒,๐๒๕ เมตร ไม่มีไหล่ทาง หนา ๐.๐๕ เมตร หรือคิดเป็นพื้นที่ลาดยาง ไม่น้อยกว่า ๑๐,๑๒๕ ตารางเมตร

คิดเป็นพื้นที่ลาดยางรวมทั้งหมดไม่น้อยกว่า ๑๐,๙๙๕ ตารางเมตร พร้อมติดตั้งเครื่องหมายจราจร+อุปกรณ์อำนวยความสะดวก ตามแบบแปลนองค์การบริหารส่วนจังหวัดสระบุรี ที่ ๒๑/๖๖ (แก้ไขครั้งที่ ๑)

โดยมีข้อแนะนำและข้อกำหนดดังต่อไปนี้โดยมีข้อแนะนำและข้อกำหนดดังต่อไปนี้

๑. เอกสารแนบท้ายเอกสารประกวดราคาอิเล็กทรอนิกส์

- ๑.๑ ร่างรายละเอียดขอบเขตของงานทั้งโครงการ (Terms of Reference : TOR)
- ๑.๒ แบบใบเสนอราคาที่กำหนดไว้ในระบบจัดซื้อจัดจ้างภาครัฐด้วยอิเล็กทรอนิกส์
- ๑.๓ แบบสัญญาจ้างก่อสร้าง
- ๑.๔ แบบหนังสือค้ำประกัน  
(๑) หลักประกันสัญญา
- ๑.๕ สูตรการปรับราคา

๑.๖ บทนิยาม

(๑) ผู้ที่มีผลประโยชน์ร่วมกัน

(๒) การขัดขวางการแข่งขันอย่างเป็นธรรม

๑.๗ แบบบัญชีเอกสารที่กำหนดไว้ในระบบจัดซื้อจัดจ้างภาครัฐด้วยอิเล็กทรอนิกส์

(๑) บัญชีเอกสารส่วนที่ ๑

(๒) บัญชีเอกสารส่วนที่ ๒

๑.๘ แผนการใช้พัสดุที่ผลิตภายในประเทศและแผนการใช้เหล็กที่ผลิตภายในประเทศ

๑.๙ แผนการทำงาน

๒. คุณสมบัติของผู้ยื่นข้อเสนอ

๒.๑ มีความสามารถตามกฎหมาย

๒.๒ ไม่เป็นบุคคลล้มละลาย

๒.๓ ไม่อยู่ระหว่างเลิกกิจการ

๒.๔ ไม่เป็นบุคคลซึ่งอยู่ระหว่างถูกระงับการยื่นข้อเสนอหรือทำสัญญากับหน่วยงานของรัฐไว้ชั่วคราว เนื่องจากเป็นผู้ที่ไม่ผ่านเกณฑ์การประเมินผลการปฏิบัติงานของผู้ประกอบการตามระเบียบที่รัฐมนตรีว่าการกระทรวงการคลังกำหนดตามที่ประกาศเผยแพร่ในระบบเครือข่ายสารสนเทศของกรมบัญชีกลาง

๒.๕ ไม่เป็นบุคคลซึ่งถูกระงับชื่อไว้ในบัญชีรายชื่อผู้ทำงานและได้แจ้งเวียนชื่อให้เป็นผู้ทำงานของหน่วยงานของรัฐในระบบเครือข่ายสารสนเทศของกรมบัญชีกลาง ซึ่งรวมถึงนิติบุคคลที่ผู้ทำงานเป็นหุ้นส่วนผู้จัดการ กรรมการผู้จัดการ ผู้บริหาร ผู้มีอำนาจในการดำเนินงานในกิจการของนิติบุคคลนั้นด้วย

๒.๖ มีคุณสมบัติและไม่มีลักษณะต้องห้ามตามที่คณะกรรมการนโยบายการจัดซื้อจัดจ้าง และการบริหารพัสดุภาครัฐกำหนดในราชกิจจานุเบกษา

๒.๗ เป็นนิติบุคคลผู้มีอาชีพรับจ้างงานที่ประกวดราคาอิเล็กทรอนิกส์ดังกล่าว

๒.๘ ไม่เป็นผู้มีผลประโยชน์ร่วมกันกับผู้ยื่นข้อเสนอรายอื่นที่เข้ายื่นข้อเสนอให้แก่องค์การบริหารส่วนจังหวัดสระบุรี ณ วันประกาศประกวดราคาอิเล็กทรอนิกส์ หรือไม่เป็นผู้กระทำการอันเป็นการขัดขวาง การแข่งขันอย่างเป็นธรรมในการประกวดราคาอิเล็กทรอนิกส์ครั้งนี้

๒.๙ ไม่เป็นผู้ได้รับเอกสิทธิ์หรือความคุ้มกัน ซึ่งอาจปฏิเสธไม่ยอมขึ้นศาลไทย เว้นแต่รัฐบาล ของผู้ยื่นข้อเสนอได้มีคำสั่งให้สละเอกสิทธิ์และความคุ้มกันเช่นนั้น

๒.๑๐ ผู้ยื่นข้อเสนอต้องมีผลงานก่อสร้างประเภทเดียวกันกับผลงานที่ประกวดราคาจ้าง ก่อสร้างในวงเงินไม่น้อยกว่า ๑,๙๐๐,๐๐๐.๐๐ บาท (หนึ่งล้านเก้าแสนบาทถ้วน) และเป็นผลงานที่เป็นคู่สัญญาโดยตรงกับหน่วยงานของรัฐ หรือหน่วยงานเอกชนที่ องค์การบริหารส่วนจังหวัดสระบุรี เชื้อถือ

๒.๑๑ กิจการร่วมค้าที่ยื่นข้อเสนอในรูปแบบของ "กิจการร่วมค้า" ต้องมีคุณสมบัติดังนี้  
กรณีที่ข้อตกลงระหว่างผู้เข้าร่วมค้ากำหนดให้ผู้เข้าร่วมค้ารายใดรายหนึ่งเป็นผู้เข้าร่วมค้าหลัก ข้อตกลงระหว่างผู้เข้าร่วมค้าจะต้องมีการกำหนดสัดส่วนหน้าที่และความรับผิดชอบในปริมาณ

งาน สิ่งของหรือมูลค่าตามสัญญาของผู้เข้าร่วมค่าหลักมากกว่าผู้เข้าร่วมรายอื่นทุกราย

กรณีที่ข้อตกลงระหว่างผู้เข้าร่วมค่ากำหนดให้ผู้เข้าร่วมรายใดรายหนึ่งเป็นผู้เข้าร่วมค่าหลัก กิจการร่วมค่านั้นต้องใช้ผลงานของผู้เข้าร่วมค่าหลักรายเดียวเป็นผลงานของกิจการร่วมค่าที่ยื่นข้อเสนอ

สำหรับข้อตกลงระหว่างผู้เข้าร่วมค่าที่ไม่ได้กำหนดให้ผู้เข้าร่วมรายใดเป็นผู้เข้าร่วมค่าหลัก ผู้เข้าร่วมค่าทุกรายจะต้องมีคุณสมบัติครบถ้วนตามเงื่อนไขที่กำหนดไว้ในเอกสารเชิญชวน หรือ หนังสือเชิญชวน

กรณีที่ข้อตกลงระหว่างผู้เข้าร่วมค่ากำหนดให้มีการมอบหมายผู้เข้าร่วมรายใดรายหนึ่งเป็นผู้ยื่นข้อเสนอ ในนามกิจการร่วมค่า การยื่นข้อเสนอดังกล่าวไม่ต้องมีหนังสือมอบอำนาจ

สำหรับข้อตกลงระหว่างผู้เข้าร่วมค่าที่ไม่ได้กำหนดให้ผู้เข้าร่วมรายใดเป็นผู้ยื่นข้อเสนอ ผู้เข้าร่วมค่าทุกรายจะต้องลงลายมือชื่อในหนังสือมอบอำนาจให้ผู้เข้าร่วมรายใดรายหนึ่งเป็นผู้ยื่นข้อเสนอ ในนามกิจการร่วมค่า

๒.๑๒ ผู้ยื่นข้อเสนอต้องลงทะเบียนที่มีข้อมูลถูกต้องครบถ้วนในระบบจัดซื้อจัดจ้างภาครัฐด้วย อิเล็กทรอนิกส์ (Electronic Government Procurement : e-GP) ของกรมบัญชีกลาง

๒.๑๓ ผู้ยื่นข้อเสนอต้องมีมูลค่าสุทธิของกิจการ ดังนี้

(๑) กรณีผู้ยื่นข้อเสนอเป็นนิติบุคคลที่จัดตั้งขึ้นตามกฎหมายไทยซึ่งได้จดทะเบียนเกินกว่า ๑ ปี ต้องมีมูลค่าสุทธิของกิจการ จากผลต่างระหว่างสินทรัพย์สุทธิหักด้วยหนี้สินสุทธิ ที่ปรากฏในงบแสดงฐานะการเงินที่มีการตรวจรับรองแล้ว ซึ่งจะต้องแสดงค่าเป็นบวก ๑ ปีสุดท้ายก่อนวันยื่นข้อเสนอ

(๒) กรณีผู้ยื่นข้อเสนอเป็นนิติบุคคลที่จัดตั้งขึ้นตามกฎหมายไทย ซึ่งยังไม่มีงบแสดงฐานะการเงินกับกรมพัฒนาธุรกิจการค้า ให้พิจารณาการกำหนดมูลค่าของทุนจดทะเบียน โดยผู้ยื่นข้อเสนอจะต้องมีทุนจดทะเบียนที่เรียกชำระมูลค่าหุ้นแล้ว ณ วันที่ยื่นข้อเสนอ ไม่ต่ำกว่า ๑ ล้านบาท

(๓) สำหรับการจัดซื้อจัดจ้างครั้งหนึ่งที่มีวงเงินเกิน ๕๐๐,๐๐๐ บาทขึ้นไป กรณีผู้ยื่นข้อเสนอเป็นบุคคลธรรมดา โดยพิจารณาจากหนังสือรับรองบัญชีเงินฝาก ไม่เกิน ๙๐ วันก่อนวันยื่นข้อเสนอ โดยต้องมีเงินฝากคงเหลือในบัญชีธนาคารเป็นมูลค่า ๑ ใน ๔ ของมูลค่างบประมาณของโครงการหรือรายการที่ยื่นข้อเสนอในแต่ละครั้ง และหากเป็นผู้ชนะการจัดซื้อจัดจ้างหรือเป็นผู้ได้รับการคัดเลือกจะต้องแสดงบัญชีเงินฝากที่มีมูลค่าดังกล่าวอีกครั้งหนึ่งในวันลงนามในสัญญา

(๔) กรณีที่ผู้ยื่นข้อเสนอไม่มีมูลค่าสุทธิของกิจการหรือทุนจดทะเบียน หรือมีแต่ไม่เพียงพอที่จะ เข้ายื่นข้อเสนอ ผู้ยื่นข้อเสนอสามารถขอวงเงินสินเชื่อ โดยต้องมีวงเงินสินเชื่อ ๑ ใน ๔ ของมูลค่างบประมาณของโครงการหรือรายการที่ยื่นข้อเสนอในครั้งนั้น (สินเชื่อที่ธนาคารภายในประเทศ หรือบริษัทเงินทุนหรือบริษัทเงินทุนหลักทรัพย์ที่ได้รับอนุญาตให้ประกอบกิจการเงินทุนเพื่อการพาณิชย์ และประกอบธุรกิจค้าประกันตามประกาศของธนาคารแห่งประเทศไทย ตามรายชื่อบริษัทเงินทุนที่ธนาคารแห่งประเทศไทยแจ้งเวียนให้ทราบ โดยพิจารณาจากยอดเงินรวมของวงเงินสินเชื่อที่สำนักงานใหญ่รับรอง หรือที่สำนักงานสาขารับรอง (กรณีได้รับมอบอำนาจจากสำนักงานใหญ่) ซึ่งออกให้แก่ผู้ยื่นข้อเสนอ นับถึงวันยื่นข้อเสนอไม่เกิน ๙๐

วัน)

(๕) กรณีตาม (๑) - (๔) ยกเว้นสำหรับกรณีดังต่อไปนี้

(๕.๑) กรณีที่ผู้ยื่นข้อเสนอเป็นหน่วยงานของรัฐ

(๕.๒) นิติบุคคลที่จัดตั้งขึ้นตามกฎหมายไทยที่อยู่ระหว่างการฟื้นฟูกิจการ

ตามพระราชบัญญัติล้มละลาย (ฉบับที่ ๑๐) พ.ศ. ๒๕๖๑

(๕.๓) งานจ้างก่อสร้าง ที่กรมบัญชีกลางได้ขึ้นทะเบียนผู้ประกอบการงานก่อสร้างแล้ว และงานจ้างก่อสร้างที่หน่วยงานของรัฐได้มีการจัดทำบัญชีผู้ประกอบการงานก่อสร้างที่มีคุณสมบัติเบื้องต้นไว้แล้ว ก่อนวันที่พระราชบัญญัติการจัดซื้อจัดจ้างและการบริหารพัสดุภาครัฐมีผลใช้บังคับ

๒.๑๔ กรณีโรงงานผสมแอสฟัลต์คอนกรีต ผู้ยื่นข้อเสนอจะต้องมีคุณสมบัติ ดังนี้

(๑) ผู้ยื่นข้อเสนอต้องมีโรงงานผสมแอสฟัลต์คอนกรีต หรือ ต้องมีเอกสารยินยอมให้ใช้ผลิตภัณฑ์จากโรงงานผสมแอสฟัลต์คอนกรีตที่ไม่ใช่ของผู้ยื่นข้อเสนอ ทั้งนี้เพื่อให้สามารถควบคุมอุณหภูมิของส่วนผสมแอสฟัลต์คอนกรีตได้ และเพื่อให้เป็นไปตามมาตรฐานแอสฟัลต์คอนกรีตของกรมทางหลวงชนบท มทข. ๒๓๐-๒๕๖๓

(๒) ต้องมีสำเนาใบอนุญาตประกอบกิจการโรงงาน (แบบ รง.๔) จากกรมโรงงานอุตสาหกรรมของผู้ยื่นข้อเสนอ หรือผู้ให้ความยินยอมให้ใช้ผลิตภัณฑ์ ทั้งนี้ใบอนุญาตประกอบกิจการโรงงาน (แบบ รง.๔) จากกรมโรงงานอุตสาหกรรมต้องไม่หมดอายุ ถูกสั่งพักใช้ หรือเพิกถอน

(๓) กรณีไม่มีใบอนุญาตประกอบกิจการโรงงาน (แบบ รง.๔) จากกรมโรงงานอุตสาหกรรมให้ใช้หนังสือรับรองการตั้งหน่วยงานผลิตแอสฟัลต์คอนกรีต สำหรับหน่วยงานก่อสร้าง จากหน่วยงานในสังกัดกรมโรงงานอุตสาหกรรมแทน ของผู้ยื่นข้อเสนอ หรือผู้ให้ความยินยอมให้ใช้ผลิตภัณฑ์ ทั้งนี้ หนังสือรับรองดังกล่าว ต้องไม่หมดอายุ ถูกยกเลิก หรือเพิกถอน

(๔) ต้องมีแผนที่แสดงที่ตั้งโรงงานผสมแอสฟัลต์คอนกรีต และเส้นทางขนส่งจากโรงงานผสมถึงกึ่งกลางของโครงการก่อสร้าง โดยมีระยะทางขนส่งไม่เกิน ๑๑๐ กิโลเมตร และต้องมีกำลังการผลิต (Rated Capacity) ไม่น้อยกว่า ๖๐ ตันต่อชั่วโมง

(๕) กรณีใช้โรงงานผสมแอสฟัลต์คอนกรีตแบบเคลื่อนที่ (Mobile Asphalt Concrete Plant) ให้ดำเนินการตามข้อ ๒.๑๔ (๑) (๒) (๓) และ (๔)

### ๓. หลักฐานการยื่นข้อเสนอ

ผู้ยื่นข้อเสนอจะต้องเสนอเอกสารหลักฐานยื่นมาพร้อมกับการเสนอราคาทางระบบจัดซื้อจัดจ้างภาครัฐด้วยอิเล็กทรอนิกส์ โดยแยกเป็น ๒ ส่วน คือ

๓.๑ ส่วนที่ ๑ อย่างน้อยต้องมีเอกสารดังต่อไปนี้

(๑) ในกรณีผู้ยื่นข้อเสนอเป็นนิติบุคคล

(ก) ห้างหุ้นส่วนสามัญหรือห้างหุ้นส่วนจำกัด ให้ยื่นสำเนาหนังสือรับรองการจดทะเบียนนิติบุคคล บัญชีรายชื่อหุ้นส่วนผู้จัดการ ผู้มีอำนาจควบคุม (ถ้ามี)

(ข) บริษัทจำกัดหรือบริษัทมหาชนจำกัด ให้ยื่นสำเนาหนังสือรับรองการ



จดทะเบียนนิติบุคคล หนังสือบริคณห์สนธิ บัญชีรายชื่อกรรมการผู้จัดการ ผู้มีอำนาจควบคุม (ถ้ามี) และบัญชีผู้ถือหุ้นรายใหญ่ (ถ้ามี)

(๒) ในกรณีผู้ยื่นข้อเสนอเป็นบุคคลธรรมดาหรือคณะบุคคลที่มีใช้นิติบุคคล ให้ยื่นสำเนาบัตรประจำตัวประชาชนของผู้นั้น สำเนาข้อตกลงที่แสดงถึงการเข้าเป็นหุ้นส่วน (ถ้ามี) สำเนาบัตรประจำตัวประชาชนของผู้เป็นหุ้นส่วน หรือสำเนาหนังสือเดินทางของผู้เป็นหุ้นส่วนที่มีได้ถือสัญชาติไทย

(๓) ในกรณีผู้ยื่นข้อเสนอเป็นผู้ยื่นข้อเสนอร่วมกันในฐานะเป็นผู้ร่วมค้า ให้ยื่นสำเนาสัญญาของการเข้าร่วมค้า และเอกสารตามที่ระบุไว้ใน (๑) หรือ (๒) ของผู้ร่วมค้า แล้วแต่กรณี

(๔) ผู้ยื่นข้อเสนอต้องแสดงหลักฐานเกี่ยวกับมูลค่าสุทธิของกิจการ ดังนี้

(๔.๑) ในกรณีผู้ยื่นข้อเสนอเป็นนิติบุคคล ให้ยื่นงบแสดงฐานะการเงินที่มีการรับรองแล้ว ๑ ปีสุดท้ายก่อนวันยื่นข้อเสนอ โดยให้ยื่นขณะเข้าเสนอราคา

(๔.๒) ในกรณีผู้ยื่นข้อเสนอเป็นบุคคลธรรมดา ให้ยื่นหนังสือรับรองบัญชีเงินฝาก ไม่เกิน ๙๐ วัน ก่อนวันยื่นข้อเสนอ โดยให้ยื่นขณะเข้าเสนอราคา และจะต้องแสดงหนังสือรับรองบัญชีเงินฝากที่มีมูลค่าดังกล่าวอีกครั้งหนึ่งในวันลงนามในสัญญา

(๔.๓) กรณีที่ผู้ยื่นข้อเสนอไม่มีมูลค่าสุทธิของกิจการและทุนจดทะเบียน หรือมีแต่ไม่เพียงพอที่จะเข้ายื่นข้อเสนอ ให้ยื่นสำเนาหนังสือรับรองวงเงินสินเชื่อ (สินเชื่อที่ธนาคารภายในประเทศหรือบริษัทเงินทุนหรือบริษัทเงินทุนหลักทรัพย์ที่ได้รับอนุญาตให้ประกอบกิจการเงินทุนเพื่อการพาณิชย์และประกอบธุรกิจค้าประกัน ตามประกาศของธนาคารแห่งประเทศไทย ตามรายชื่อบริษัทเงินทุนที่ธนาคารแห่งประเทศไทยแจ้งเวียนให้ทราบ โดยพิจารณาจากยอดเงินรวมของวงเงินสินเชื่อที่สำนักงานใหญ่รับรองหรือที่สำนักงานสาขารับรอง (กรณีได้รับมอบอำนาจจากสำนักงานใหญ่) ซึ่งออกให้แก่ผู้ยื่นข้อเสนอ นับถึงวันยื่นข้อเสนอไม่เกิน ๙๐ วัน)

(๕) สำเนาใบทะเบียนห้างหุ้นส่วนบริษัท พร้อมรับรองสำเนาถูกต้อง

(๖) สำเนาใบทะเบียนภาษีมูลค่าเพิ่ม พร้อมรับรองสำเนาถูกต้อง

(๗) บัญชีเอกสารส่วนที่ ๑ ทั้งหมดที่ได้ยื่นพร้อมกับการเสนอราคาทางระบบจัดซื้อจัดจ้างภาครัฐด้วยอิเล็กทรอนิกส์ ตามแบบในข้อ ๑.๗ (๑) โดยไม่ต้องแนบในรูปแบบ PDF File (Portable Document Format)

ทั้งนี้ เมื่อผู้ยื่นข้อเสนอดำเนินการแนบไฟล์เอกสารตามบัญชีเอกสารส่วนที่ ๑ ครบถ้วน ถูกต้องแล้ว ระบบจัดซื้อจัดจ้างภาครัฐด้วยอิเล็กทรอนิกส์จะสร้างบัญชีเอกสารส่วนที่ ๑ ตามแบบในข้อ ๑.๗ (๑) ให้โดยผู้ยื่นข้อเสนอไม่ต้องแนบบัญชีเอกสารส่วนที่ ๑ ดังกล่าวในรูปแบบ PDF File (Portable Document Format)

### ๓.๒ ส่วนที่ ๒ อย่างน้อยต้องมีเอกสารดังต่อไปนี้

(๑) ในกรณีที่ผู้ยื่นข้อเสนอมอบอำนาจให้บุคคลอื่นกระทำการแทนให้แนบหนังสือมอบอำนาจซึ่งติดอากรแสตมป์ตามกฎหมาย โดยมีหลักฐานแสดงตัวตนของผู้มอบอำนาจและผู้รับมอบอำนาจ ทั้งนี้หากผู้รับมอบอำนาจเป็นบุคคลธรรมดาต้องเป็นผู้ที่บรรลุนิติภาวะตามกฎหมายแล้วเท่านั้น

- (๒) สำเนาหนังสือรับรองผลงานก่อสร้าง
- (๓) แบบหนังสือแจ้งยืนยันการให้ความยินยอมให้ใช้ผลิตภัณฑ์ของโรงงานผสมแอสฟัลต์คอนกรีต
- (๔) แบบแผนที่แสดงที่ตั้งโรงงานผสมแอสฟัลต์คอนกรีตและเส้นทางขนส่งจากโรงงานผสมแอสฟัลต์คอนกรีตถึงกึ่งกลางของโครงการก่อสร้าง
- (๕) สำเนาใบขึ้นทะเบียนผู้ประกอบการวิสาหกิจขนาดกลางและขนาดย่อม (SMEs) (ถ้ามี)
- (๖) บัญชีเอกสารส่วนที่ ๒ ทั้งหมดที่ได้ยื่นพร้อมกับการเสนอราคาทางระบบจัดซื้อจัดจ้างภาครัฐด้วยอิเล็กทรอนิกส์ตามแบบในข้อ ๑.๗ (๒) โดยไม่ต้องแนบในรูปแบบ PDF File (Portable Document Format)

ทั้งนี้ เมื่อผู้ยื่นข้อเสนอดำเนินการแนบไฟล์เอกสารตามบัญชีเอกสารส่วนที่ ๒ ครบถ้วน ถูกต้องแล้ว ระบบจัดซื้อจัดจ้างภาครัฐด้วยอิเล็กทรอนิกส์จะสร้างบัญชีเอกสารส่วนที่ ๒ ตามแบบในข้อ ๑.๗ (๒) ให้โดยผู้ยื่นข้อเสนอไม่ต้องแนบบัญชีเอกสารส่วนที่ ๒ ดังกล่าวในรูปแบบ PDF File (Portable Document Format)

#### ๔. การเสนอราคา

๔.๑ ผู้ยื่นข้อเสนอต้องยื่นข้อเสนอ และเสนอราคาทางระบบจัดซื้อจัดจ้างภาครัฐด้วยอิเล็กทรอนิกส์ตามที่กำหนดไว้ในเอกสารประกวดราคาอิเล็กทรอนิกส์นี้ โดยไม่มีเงื่อนไขใดๆ ทั้งสิ้น และจะต้องกรอกข้อความให้ถูกต้องครบถ้วน พร้อมทั้งหลักฐานแสดงตัวตนและทำการยืนยันตัวตนของผู้ยื่นข้อเสนอ โดยไม่ต้องแนบบใบเสนอราคาในรูปแบบ PDF File (Portable Document Format)

๔.๒ ให้ผู้ยื่นข้อเสนอกรอกรายละเอียดการเสนอราคาในใบเสนอราคาตามแบบเอกสารประกวดราคาจ้างก่อสร้างด้วยวิธีประกวดราคาอิเล็กทรอนิกส์ (e-bidding) ข้อ ๑.๒ ให้ครบถ้วน โดยไม่ต้องยื่น ใบแจ้งปริมาณงานและราคาและใบบัญชีรายการก่อสร้าง ในรูปแบบ PDF File (Portable Document Format)

ในการเสนอราคาให้เสนอราคาเป็นเงินบาทและเสนอราคาได้เพียงครั้งเดียวและราคาเดียว โดยเสนอราคารวม หรือราคาต่อหน่วย หรือราคาต่อรายการ ตามเงื่อนไขที่ระบุไว้ท้ายใบเสนอราคาให้ถูกต้อง ทั้งนี้ ราคารวมที่เสนอจะต้องตรงกันทั้งตัวเลขและตัวหนังสือ ถ้าตัวเลขและตัวหนังสือไม่ตรงกัน ให้ถือตัวหนังสือเป็นสำคัญ โดยคิดราคารวมทั้งสิ้นซึ่งรวมค่าภาษีมูลค่าเพิ่ม ภาษีอากรอื่น และค่าใช้จ่ายที่ส่งปวงไว้แล้ว

ราคาที่เสนอจะต้องเสนอกำหนดยื่นราคาไม่น้อยกว่า ๒๔๐ วัน ตั้งแต่วันเสนอราคาโดยภายในกำหนดยื่นราคา ผู้ยื่นข้อเสนอต้องรับผิดชอบราคาที่ตนได้เสนอไว้และจะถอนการเสนอราคา มิได้

๔.๓ ผู้ยื่นข้อเสนอจะต้องเสนอกำหนดเวลาดำเนินการก่อสร้างแล้วเสร็จไม่เกิน ๑๒๐ วัน นับถัดจากวันลงนามในสัญญาจ้าง หรือวันที่ได้รับหนังสือแจ้งจาก องค์การบริหารส่วนจังหวัดสระบุรี ให้เริ่ม

ทำงาน

๔.๔ ก่อนเสนอราคา ผู้ยื่นข้อเสนอควรตรวจดูร่างสัญญา ร่างรายละเอียดขอบเขตของงานทั้งโครงการ (Terms of Reference : TOR) ให้ถี่ถ้วนและเข้าใจเอกสารประกวดราคาจ้างอิเล็กทรอนิกส์ทั้งหมดเสียก่อนที่จะตกลงยื่นข้อเสนอตามเงื่อนไขในเอกสารประกวดราคาจ้างอิเล็กทรอนิกส์

๔.๕ ผู้ยื่นข้อเสนอจะต้องยื่นข้อเสนอและเสนอราคาทางระบบจัดซื้อจัดจ้างภาครัฐด้วย อิเล็กทรอนิกส์ในวันที่ ๕ เมษายน ๒๕๖๗ ระหว่างเวลา ๐๙.๐๐ น. ถึง ๑๒.๐๐ น. และเวลาในการเสนอราคาให้ถือตามเวลาของระบบจัดซื้อจัดจ้างภาครัฐด้วยอิเล็กทรอนิกส์เป็นเกณฑ์

เมื่อพ้นกำหนดเวลายื่นข้อเสนอและเสนอราคาแล้ว จะไม่รับเอกสารการยื่นข้อเสนอ และการเสนอราคาใดๆ โดยเด็ดขาด

๔.๖ ผู้ยื่นข้อเสนอต้องจัดทำเอกสารสำหรับใช้ในการเสนอราคาในรูปแบบไฟล์เอกสาร ประเภท PDF File (Portable Document Format) โดยผู้ยื่นข้อเสนอต้องเป็นผู้รับผิดชอบตรวจสอบความครบถ้วน ถูกต้อง และชัดเจนของเอกสาร PDF File ก่อนที่จะยืนยันการเสนอราคา แล้วจึงส่งข้อมูล (Upload) เพื่อเป็นการเสนอราคาให้แก่องค์การบริหารส่วนจังหวัดสระบุรี ผ่านทางระบบจัดซื้อจัดจ้างภาครัฐด้วยอิเล็กทรอนิกส์

๔.๗ คณะกรรมการพิจารณาผลการประกวดราคาอิเล็กทรอนิกส์จะดำเนินการตรวจสอบ คุณสมบัติของผู้ยื่นข้อเสนอแต่ละรายว่า เป็นผู้ยื่นข้อเสนอที่มีผลประโยชน์ร่วมกันกับผู้ยื่นเสนอรายอื่นตามข้อ ๑.๖ (๑) หรือไม่ หากปรากฏว่าผู้ยื่นเสนอรายใดเป็นผู้ยื่นข้อเสนอที่มีผลประโยชน์ร่วมกันกับผู้ยื่นเสนอรายอื่น คณะกรรมการฯ จะตัดรายชื่อผู้ยื่นเสนอราคาที่มีผลประโยชน์ร่วมกันนั้นออกจากการเป็นผู้ยื่นข้อเสนอ

หากปรากฏต่อคณะกรรมการพิจารณาผลการประกวดราคาอิเล็กทรอนิกส์ว่า ก่อนหรือในขณะที่มีการพิจารณาข้อเสนอ มีผู้ยื่นเสนอรายใดกระทำการอันเป็นการขัดขวางการแข่งขันอย่างเป็นธรรมตาม ข้อ ๑.๖ (๒) และคณะกรรมการฯ เชื่อว่ามีการกระทำอันเป็นการขัดขวางการแข่งขันอย่างเป็นธรรม คณะกรรมการฯ จะตัดรายชื่อผู้ยื่นเสนอรายนั้นออกจากการเป็นผู้ยื่นข้อเสนอ และองค์การบริหารส่วนจังหวัดสระบุรี จะพิจารณาลงโทษผู้ยื่นเสนอดังกล่าวเป็นผู้ทำงาน เว้นแต่ องค์การบริหารส่วนจังหวัดสระบุรี จะพิจารณาเห็นว่า ผู้ยื่นเสนอรายนั้น มิใช่เป็นผู้ริเริ่มให้มีการกระทำดังกล่าวและได้ให้ความร่วมมือเป็นประโยชน์ต่อการพิจารณาขององค์การบริหารส่วนจังหวัดสระบุรี

๔.๘ ผู้ยื่นข้อเสนอจะต้องปฏิบัติ ดังนี้

(๑) ปฏิบัติตามเงื่อนไขที่ระบุไว้ในเอกสารประกวดราคาอิเล็กทรอนิกส์

(๒) ราคาที่เสนอจะต้องเป็นราคาที่รวมภาษีมูลค่าเพิ่ม และภาษีอื่นๆ (ถ้ามี) รวมค่าใช้จ่ายทั้งปวงไว้ด้วยแล้ว

(๓) ผู้ยื่นข้อเสนอจะต้องลงทะเบียนเพื่อเข้าสู่กระบวนการเสนอราคา ตามวันเวลาที่กำหนด

(๔) ผู้ยื่นข้อเสนอจะถอนการเสนอราคาที่เสนอแล้วไม่ได้

(๕) ผู้ยื่นข้อเสนอต้องศึกษาและทำความเข้าใจในระบบและวิธีการเสนอราคา ด้วยวิธีประกวดราคาอิเล็กทรอนิกส์ ของกรมบัญชีกลางที่แสดงไว้ในเว็บไซต์ [www.gprocurement.go.th](http://www.gprocurement.go.th)

๔.๙ ผู้สัญญาต้องจัดทำแผนการทำงานมาให้ภายใน ๓ วัน นับถัดจากวันลงนามในสัญญา โดยจัดทำแผนการทำงานตามเอกสารแนบท้ายเอกสารประกวดราคาอิเล็กทรอนิกส์ เว้นแต่เป็นกรณีสัญญาที่มีวงเงินไม่เกิน ๕๐๐,๐๐๐ บาท ทั้งนี้ แผนการทำงานให้ถือเป็นเอกสารส่วนหนึ่งของสัญญา

๔.๑๐ ผู้ยื่นข้อเสนอที่เป็นผู้ชนะการเสนอราคาต้องจัดทำแผนการใช้พัสดุที่ผลิตในประเทศและแผนการใช้เหล็กที่ผลิตในประเทศ โดยยื่นให้หน่วยงานของรัฐภายใน ๖๐ วัน นับถัดจากวันลงนามในสัญญา

#### ๕. หลักเกณฑ์และสิทธิในการพิจารณา

๕.๑ การพิจารณาผลการยื่นข้อเสนอประกวดราคาอิเล็กทรอนิกส์ครั้งนี้ องค์การบริหารส่วนจังหวัดสระบุรีจะพิจารณาตัดสินโดยใช้หลักเกณฑ์ ราคา

๕.๒ การพิจารณาผู้ชนะการยื่นข้อเสนอ กรณีใช้หลักเกณฑ์ราคาในการพิจารณาผู้ชนะการยื่นข้อเสนอ องค์การบริหารส่วนจังหวัดสระบุรี จะพิจารณาจาก ราคารวม

๕.๓ หากผู้ยื่นข้อเสนอรายใดมีคุณสมบัติไม่ถูกต้องตามข้อ ๒ หรือยื่นหลักฐานการยื่นข้อเสนอไม่ถูกต้อง หรือไม่ครบถ้วนตามข้อ ๓ หรือยื่นข้อเสนอไม่ถูกต้องตามข้อ ๔ แล้ว คณะกรรมการพิจารณาผล การประกวดราคาอิเล็กทรอนิกส์จะไม่รับพิจารณาข้อเสนอของผู้ยื่นข้อเสนอรายนั้น เว้นแต่ ผู้ยื่นข้อเสนอรายใดเสนอเอกสารทางเทคนิคหรือรายละเอียดคุณลักษณะเฉพาะของพัสดุที่จะจ้างไม่ครบถ้วน หรือเสนอรายละเอียดแตกต่างไปจากเงื่อนไขที่องค์การบริหารส่วนจังหวัดสระบุรีกำหนดไว้ในประกาศและเอกสารประกวดราคาอิเล็กทรอนิกส์ ในส่วนที่มีสาระสำคัญและความแตกต่างนั้น ไม่มีผลทำให้เกิดการได้เปรียบเสียเปรียบ ต่อผู้ยื่นข้อเสนอรายอื่น หรือเป็นการผิดพลาดเล็กน้อย คณะกรรมการฯ อาจพิจารณาผ่อนปรนการตัดสินสิทธิ ผู้ยื่นข้อเสนอรายนั้น

๕.๔ องค์การบริหารส่วนจังหวัดสระบุรีสงวนสิทธิไม่พิจารณาข้อเสนอของผู้ยื่นข้อเสนอโดยไม่มีการผ่อนผัน ในกรณีดังต่อไปนี้

(๑) ไม่กรอกชื่อผู้ยื่นข้อเสนอในการเสนอราคาทางระบบจัดซื้อจัดจ้าง ด้วยอิเล็กทรอนิกส์

(๒) เสนอรายละเอียดแตกต่างไปจากเงื่อนไขที่กำหนดในเอกสารประกวดราคา อิเล็กทรอนิกส์ที่เป็นสาระสำคัญ หรือมีผลทำให้เกิดความได้เปรียบเสียเปรียบแก่ผู้ยื่นข้อเสนอรายอื่น

๕.๕ ในการตัดสินการประกวดราคาอิเล็กทรอนิกส์หรือในการทำสัญญา คณะกรรมการพิจารณาผลการประกวดราคาอิเล็กทรอนิกส์หรือองค์การบริหารส่วนจังหวัดสระบุรี มีสิทธิให้ผู้ยื่นข้อเสนอชี้แจงข้อเท็จจริงเพิ่มเติมได้ องค์การบริหารส่วนจังหวัดสระบุรีมีสิทธิที่จะไม่รับข้อเสนอ ไม่รับราคา หรือไม่ทำสัญญา หากข้อเท็จจริงดังกล่าวไม่เหมาะสมหรือไม่ถูกต้อง

๕.๖ องค์การบริหารส่วนจังหวัดสระบุรีทรงไว้ซึ่งสิทธิที่จะไม่รับราคาต่ำสุด หรือราคาหนึ่งราคาใด หรือราคาที่เสนอทั้งหมดก็ได้ และอาจพิจารณาเลือกจ้างในจำนวน หรือขนาด หรือเฉพาะรายการหนึ่งรายการใด หรืออาจจะยกเลิก การประกวดราคาอิเล็กทรอนิกส์โดยไม่พิจารณาจัดจ้างเลยก็ได้ สุดแต่จะพิจารณา ทั้งนี้ เพื่อประโยชน์ของทางราชการเป็นสำคัญ และให้ถือว่า การตัดสินใจของ องค์การบริหารส่วนจังหวัดสระบุรีเป็นเด็ดขาด ผู้ยื่นข้อเสนอจะเรียกร้องค่าใช้จ่าย หรือค่าเสียหายใดๆ มิได้ รวมทั้ง องค์การบริหารส่วนจังหวัดสระบุรีจะพิจารณายกเลิกการประกวดราคาอิเล็กทรอนิกส์และลงโทษผู้ยื่นข้อเสนอเป็นผู้ทำงาน ไม่ว่าจะเป็นผู้ยื่นข้อเสนอที่ได้รับการคัดเลือกหรือไม่ก็ตาม หากมีเหตุที่เชื่อถือได้ว่าผู้ยื่นข้อเสนอกระทำการโดยไม่สุจริต เช่น การเสนอเอกสารอันเป็นเท็จ หรือใช้ชื่อบุคคลธรรมดา หรือนิติบุคคลอื่นมาเสนอราคาแทน เป็นต้น

ในกรณีที่ผู้ยื่นข้อเสนอรายที่เสนอราคาต่ำสุด เสนอราคาต่ำจนคาดหมายได้ว่าไม่อาจดำเนินงานตามเอกสารประกวดราคาอิเล็กทรอนิกส์ได้ คณะกรรมการพิจารณาผลการประกวดราคาอิเล็กทรอนิกส์หรือองค์การบริหารส่วนจังหวัดสระบุรี จะให้ผู้ยื่นข้อเสนอที่ชี้แจงและแสดงหลักฐานที่ทำให้เชื่อได้ว่า ผู้ยื่นข้อเสนอสามารถดำเนินงานตามเอกสารประกวดราคาอิเล็กทรอนิกส์ให้เสร็จสมบูรณ์ หากคำชี้แจงไม่เป็นที่ยอมรับได้ องค์การบริหารส่วนจังหวัดสระบุรี มีสิทธิที่จะไม่รับข้อเสนอหรือไม่รับราคาของผู้ยื่นข้อเสนอรายนั้น ทั้งนี้ ผู้ยื่นข้อเสนอดังกล่าวไม่มีสิทธิเรียกร้องค่าใช้จ่ายหรือค่าเสียหายใดๆ จากองค์การบริหารส่วนจังหวัดสระบุรี

๕.๗ ก่อนลงนามในสัญญา องค์การบริหารส่วนจังหวัดสระบุรี อาจประกาศยกเลิกการประกวดราคาอิเล็กทรอนิกส์ หากปรากฏว่ามีการกระทำที่เข้าลักษณะผู้ยื่นข้อเสนอที่ชนะการประกวดราคา หรือที่ได้รับการคัดเลือกมีผลประโยชน์ร่วมกัน หรือมีส่วนได้เสียกับผู้ยื่นข้อเสนอรายอื่น หรือขัดขวางการแข่งขันอย่างเป็นธรรม หรือสมยอมกันกับผู้ยื่นข้อเสนอรายอื่น หรือเจ้าหน้าที่ในการเสนอราคา หรือสื่อว่ากระทำการทุจริตอื่นใดในการเสนอราคา

๕.๘ หากผู้ยื่นข้อเสนอซึ่งเป็นผู้ประกอบการ SMEs เสนอราคาสูงกว่าราคาต่ำสุดของผู้ยื่นข้อเสนอรายอื่นที่ไม่เกินร้อยละ ๑๐ ให้หน่วยงานของรัฐจัดซื้อจัดจ้างกับผู้ประกอบการ SMEs ดังกล่าว โดยจัดเรียงลำดับผู้ยื่นข้อเสนอซึ่งเป็นผู้ประกอบการ SMEs ซึ่งเสนอราคาสูงกว่าราคาต่ำสุดของผู้ยื่นข้อเสนอรายอื่นไม่เกินร้อยละ ๑๐ ที่จะเรียกมาทำสัญญาไม่เกิน ๓ ราย

ผู้ยื่นข้อเสนอที่เป็นกิจการร่วมค้าที่จะได้สิทธิตามวรรคหนึ่ง ผู้เข้าร่วมค้าทุกราย จะต้องเป็นผู้ประกอบการ SMEs

ทั้งนี้ ผู้ประกอบการ SMEs ที่จะได้แต้มต่อด้านราคาตามวรรคหนึ่ง จะต้องมีความเสี่ยงสัญญาสะสมตามปีปฏิทินรวมกับราคาที่เสนอในครั้งแล้ว มีมูลค่ารวมกันไม่เกินมูลค่าของรายได้ตามขนาดที่ขึ้นทะเบียนไว้กับ สสว.

๕.๙ หากผู้ยื่นข้อเสนอซึ่งมิใช่ผู้ประกอบการ SMEs แต่เป็นบุคคลธรรมดาที่ถือสัญชาติไทยหรือนิติบุคคลที่จัดตั้งขึ้นตามกฎหมายไทยเสนอราคาสูงกว่าราคาต่ำสุดของผู้ยื่นข้อเสนอซึ่งเป็นผู้ประกอบการ SMEs ที่มีได้ถือสัญชาติไทยหรือนิติบุคคลที่จัดตั้งขึ้นตามกฎหมายของต่างประเทศไม่เกินร้อยละ ๓ ให้จัดซื้อจัดจ้างกับบุคคลธรรมดาที่ถือสัญชาติไทยหรือนิติบุคคลที่จัดตั้งขึ้นตามกฎหมายไทยดังกล่าว

ผู้ยื่นข้อเสนอที่เป็นกิจการร่วมค้าที่จะได้สิทธิตามวรรคหนึ่ง ผู้เข้าร่วมค้าทุกราย จะต้องเป็นบุคคลธรรมดาที่ถือสัญชาติไทยหรือนิติบุคคลที่จัดตั้งขึ้นตามกฎหมายไทย

## ๖. การทำสัญญาจ้างก่อสร้าง

ผู้ชนะการประกวดราคาอิเล็กทรอนิกส์จะต้องทำสัญญาจ้างตามแบบสัญญา ดังระบุในข้อ ๑.๓ หรือทำข้อตกลงเป็นหนังสือกับองค์การบริหารส่วนจังหวัดสระบุรี ภายใน ๗ วัน นับถัดจากวันที่ได้รับแจ้ง และจะต้องวางหลักประกันสัญญาเป็นจำนวนเงินเท่ากับร้อยละ ๕ ของราคาค่าจ้างที่ประกวดราคาอิเล็กทรอนิกส์ ให้องค์การบริหารส่วนจังหวัดสระบุรียึดถือไว้ในขณะทำสัญญาโดยใช้หลักประกันอย่างหนึ่งอย่างใด ดังต่อไปนี้

### ๖.๑ เงินสด

๖.๒ เช็คหรือตราพท์ที่ธนาคารเซ็นสั่งจ่าย ซึ่งเป็นเช็คหรือตราพท์ลงวันที่ที่ใช้เช็คหรือตราพท์นั้น ชำระต่อเจ้าหน้าที่ในวันทำสัญญา หรือก่อนวันนั้นไม่เกิน ๓ วันทำการ

๖.๓ หนังสือค้ำประกันของธนาคารภายในประเทศ ตามตัวอย่างที่คณะกรรมการนโยบายกำหนด ดังระบุในข้อ ๑.๔ (๒) หรือจะเป็นหนังสือค้ำประกันอิเล็กทรอนิกส์ตามวิธีการที่กรมบัญชีกลางกำหนด

๖.๔ หนังสือค้ำประกันของบริษัทเงินทุน หรือบริษัทเงินทุนหลักทรัพย์ที่ได้รับอนุญาตให้ประกอบกิจการเงินทุนเพื่อการพาณิชย์และประกอบธุรกิจค้ำประกันตามประกาศของธนาคารแห่งประเทศไทย ตามรายชื่อบริษัทเงินทุนที่ธนาคารแห่งประเทศไทยแจ้งเวียนให้ทราบ โดยอนุโลมให้ใช้ตามตัวอย่างหนังสือค้ำประกันของธนาคารที่คณะกรรมการนโยบายกำหนด ดังระบุในข้อ ๑.๔ (๒)

### ๖.๕ พันธบัตรรัฐบาลไทย

หลักประกันนี้จะคืนให้ โดยไม่มีดอกเบี้ยภายใน ๑๕ วันนับถัดจากวันที่ผู้ชนะการประกวดราคาอิเล็กทรอนิกส์ (ผู้รับจ้าง) พ้นจากข้อผูกพันตามสัญญาจ้างแล้ว

## ๗. ค่าจ้างและการจ่ายเงิน

องค์การบริหารส่วนจังหวัดสระบุรี จะจ่ายค่าจ้างซึ่งได้รวมภาษีมูลค่าเพิ่มตลอดจนภาษีอากรอื่น ๆ และค่าใช้จ่ายทั้งปวงแล้วโดยถือราคาเหมารวมเป็นเกณฑ์และกำหนดการจ่ายเงินเป็นจำนวน ๑ งวด ดังนี้

งวดที่ ๑ (งวดสุดท้าย) เป็นจำนวนเงินในอัตราร้อยละ ๑๐๐ เมื่อผู้รับจ้างได้ปฏิบัติงานงานโครงสร้างทาง ประกอบด้วย

- งานปูผิวจราจร Asphalt Concrete ทั้งหมดแล้วเสร็จ
- งานเครื่องหมายจราจรและอุปกรณ์ความปลอดภัยทั้งหมดแล้วเสร็จ
- เก็บทำความสะอาด บริเวณสถานที่ก่อสร้างให้เป็นระเบียบเรียบร้อย, ติดตั้ง

เครื่องหมายจราจร, ป้ายโครงการและให้คณะกรรมการตรวจรับพัสดุได้ตรวจรับไว้เป็นที่เรียบร้อยแล้ว ให้แล้วเสร็จภายใน ๑๒๐ วัน

## ๘. อัตราค่าปรับ

ค่าปรับตามสัญญาจ้างแนบท้ายเอกสารประกวดราคาอิเล็กทรอนิกส์นี้ หรือข้อตกลงจ้าง เป็นหนังสือจะกำหนด ดังนี้

๘.๑ กรณีที่ผู้รับจ้างนำงานที่รับจ้างไปจ้างช่วงให้ผู้อื่นทำอีกทอดหนึ่งโดยไม่ได้รับ อนุญาตจากองค์การบริหารส่วนจังหวัดสระบุรี จะกำหนดค่าปรับสำหรับการฝ่าฝืนดังกล่าวเป็นจำนวนร้อยละ ๑๐.๐๐ ของวงเงินของงานจ้างช่วงนั้น

๘.๒ กรณีที่ผู้รับจ้างปฏิบัติผิดสัญญาจ้างก่อสร้าง นอกเหนือจากข้อ ๘.๑ จะกำหนด ค่าปรับเป็นรายวันเป็นจำนวนเงินตายตัวในอัตราร้อยละ ๐.๒๕ ของราคางานจ้าง

## ๙. การรับประกันความชำรุดบกพร่อง

ผู้ชนะการประกวดราคาอิเล็กทรอนิกส์ซึ่งได้ทำสัญญาจ้าง ตามแบบ ดังระบุในข้อ ๑.๓ หรือข้อตกลงจ้างเป็นหนังสือแล้วแต่กรณี จะต้องรับประกันความชำรุดบกพร่องของงานจ้างที่เกิดขึ้นภายใน ระยะเวลา ไม่น้อยกว่า ๒ ปี นับถัดจากวันที่องค์การบริหารส่วนจังหวัดสระบุรีได้รับมอบงาน โดยต้องรีบ จัดการซ่อมแซมแก้ไขให้ใช้งานได้ดั้งเดิมภายใน ๑๕ วัน นับถัดจากวันที่ได้รับแจ้งความชำรุดบกพร่อง

## ๑๐. ข้อสงวนสิทธิในการยื่นข้อเสนอและอื่น ๆ

๑๐.๑ เงินค่าจ้างสำหรับงานจ้างครั้งนี้ ได้มาจากเงินงบประมาณประจำปี พ.ศ. ๒๕๖๗ และตามบัญชีแก้ไขเปลี่ยนแปลงคำชี้แจงงบประมาณรายจ่าย ประจำปีงบประมาณ พ.ศ. ๒๕๖๗ อนุมัติเมื่อวันที่ ๒๐ ธันวาคม ๒๕๖๖ แก้ไขเปลี่ยนแปลงครั้งที่ ๑

การลงนามในสัญญาจะกระทำต่อเมื่อ องค์การบริหารส่วนจังหวัดสระบุรีได้รับ อนุมัติเงิน ค่าก่อสร้างจากเงินงบประมาณประจำปี พ.ศ. ๒๕๖๗ และตามบัญชีแก้ไขเปลี่ยนแปลงคำชี้แจง งบประมาณรายจ่าย ประจำปีงบประมาณ พ.ศ. ๒๕๖๗ อนุมัติเมื่อวันที่ ๒๐ ธันวาคม ๒๕๖๖ แก้ไข เปลี่ยนแปลงครั้งที่ ๑

๑๐.๒ เมื่อองค์การบริหารส่วนจังหวัดสระบุรีได้คัดเลือกผู้ยื่นข้อเสนอรายใดให้เป็นผู้ รับจ้าง และได้ตกลงจ้าง ตามการประกวดราคาอิเล็กทรอนิกส์แล้ว ถ้าผู้รับจ้างจะต้องส่งหรือนำสิ่งของมาเพื่อ งานจ้างดังกล่าวเข้ามาจากต่างประเทศ และของนั้นต้องนำเข้ามาโดยทางเรือในเส้นทางที่มีเรือไทยเดินอยู่ และ สามารถให้บริการรับขนได้ตามที่รัฐมนตรีว่าการกระทรวงคมนาคมประกาศกำหนด ผู้ยื่นข้อเสนอซึ่งเป็นผู้ รับจ้างจะต้องปฏิบัติตามกฎหมายว่าด้วยการส่งเสริมการพาณิชย์ ดังนี้

(๑) แจกการส่งหรือนำสิ่งของดังกล่าวเข้ามาจากต่างประเทศต่อกรมเจ้าท่า ภายใน ๗ วัน นับตั้งแต่วันที่ผู้รับจ้างส่งหรือซื้อของจากต่างประเทศ เว้นแต่เป็นของที่รัฐมนตรีว่าการกระทรวง คมนาคมประกาศยกเว้นให้บรรทุกโดยเรืออื่นได้

(๒) จัดการให้สิ่งของดังกล่าวบรรทุกโดยเรือไทย หรือเรือที่มีสิทธิเช่นเดียวกับ เรือไทยจากต่างประเทศมายังประเทศไทย เว้นแต่จะได้รับอนุญาตจากกรมเจ้าท่า ให้บรรทุกสิ่งของนั้น โดยเรือ อื่น ที่มีเรือไทย ซึ่งจะต้องได้รับอนุญาตเช่นนั้นก่อนบรรทุกของลงเรืออื่น หรือเป็นของที่รัฐมนตรีว่าการ กระทรวงคมนาคมประกาศยกเว้นให้บรรทุกโดยเรืออื่น

(๓) ในกรณีที่ไม่ปฏิบัติตาม (๑) หรือ (๒) ผู้รับจ้างจะต้องรับผิดชอบตามกฎหมายว่าด้วยการส่งเสริมการพาณิชย์

๑๐.๓ ผู้ยื่นข้อเสนอซึ่งองค์การบริหารส่วนจังหวัดสระบุรีได้คัดเลือกแล้ว ไม่ไปทำสัญญาหรือข้อตกลงจ้างเป็นหนังสือภายในเวลาที่กำหนดตั้งระบุไว้ในข้อ ๗ องค์การบริหารส่วนจังหวัดสระบุรี จะริบหลักประกันการยื่นข้อเสนอ หรือเรียกธำนาจจากผู้ออกหนังสือค้ำประกัน การยื่นข้อเสนอทันที และอาจพิจารณาเรียกธำนาจให้ชดเชยความเสียหายอื่น (ถ้ามี) รวมทั้งจะพิจารณาให้เป็นผู้ทำงาน ตามระเบียบกระทรวงการคลังว่าด้วยการจัดซื้อจัดจ้างและการบริหารพัสดุภาครัฐ

๑๐.๔ องค์การบริหารส่วนจังหวัดสระบุรีสงวนสิทธิ์ที่จะแก้ไขเพิ่มเติมเงื่อนไข หรือข้อกำหนดในแบบสัญญาหรือข้อตกลงจ้างเป็นหนังสือให้เป็นไปตามความเห็นของสำนักงานอัยการสูงสุด (ถ้ามี)

๑๐.๕ ในกรณีที่เอกสารแนบท้ายเอกสารประกวดราคาอิเล็กทรอนิกส์นี้ มีความขัดหรือแย้งกับผู้ยื่นข้อเสนอจะต้องปฏิบัติตามคำวินิจฉัยขององค์การบริหารส่วนจังหวัดสระบุรี คำวินิจฉัยดังกล่าวให้ถือเป็นที่สุด และ ผู้ยื่นข้อเสนอไม่มีสิทธิเรียกร้องค่าใช้จ่ายใดๆ เพิ่มเติม

๑๐.๖ องค์การบริหารส่วนจังหวัดสระบุรี อาจประกาศยกเลิกการจัดจ้างในกรณีต่อไปนี้ ได้ โดยที่ผู้ยื่นข้อเสนอจะเรียกร้องค่าเสียหายใดๆ จากองค์การบริหารส่วนจังหวัดสระบุรีไม่ได้

(๑) องค์การบริหารส่วนจังหวัดสระบุรีไม่ได้รับการจัดสรรเงินที่จะใช้ในการจัดจ้างหรือได้รับจัดสรรแต่ไม่เพียงพอที่จะทำการจัดจ้างครั้งนี้ต่อไป

(๒) มีการกระทำที่เข้าลักษณะผู้ยื่นข้อเสนอที่ชนะการจัดจ้างหรือที่ได้รับการคัดเลือกมี ผลประโยชน์ร่วมกัน หรือมีส่วนได้เสียกับผู้ยื่นเสนอรายอื่น หรือขัดขวางการแข่งขันอย่างเป็นธรรมหรือสมยอมกันกับผู้ยื่นเสนอรายอื่น หรือเจ้าหน้าที่ในการเสนอราคา หรือสื่อว่ากระทำการทุจริตอื่นใดในการเสนอราคา

(๓) การทำการจัดจ้างครั้งนี้ต่อไปอาจก่อให้เกิดความเสียหายแก่องค์การบริหารส่วนจังหวัดสระบุรี หรือกระทบต่อประโยชน์สาธารณะ

(๔) กรณีอื่นในทำนองเดียวกับ (๑) (๒) หรือ (๓) ตามที่กำหนดในกฎกระทรวง ซึ่งออกตามความในกฎหมายว่าด้วยการจัดซื้อจัดจ้างและการบริหารพัสดุภาครัฐ

#### ๑๑. การปรับราคาค่างานก่อสร้าง

การปรับราคาค่างานก่อสร้างตามสูตรการปรับราคาดังระบุในข้อ ๑.๕ จะนำมาใช้ในกรณีที่ ค่างานก่อสร้างลดลงหรือเพิ่มขึ้น โดยวิธีการต่อไปนี้

ตามเงื่อนไข หลักเกณฑ์ สูตรและวิธีคำนวณที่ใช้กับสัญญาแบบปรับราคาได้ตามมติ คณะรัฐมนตรีเมื่อวันที่ ๒๒ สิงหาคม ๒๕๓๒ เรื่อง การพิจารณาช่วยเหลือผู้ประกอบการก่อสร้าง ตามหนังสือสำนักเลขาธิการคณะรัฐมนตรี ที่ นร ๐๒๐๓/ว ๑๐๙ ลงวันที่ ๒๔ สิงหาคม ๒๕๓๒

สูตรการปรับราคา (สูตรค่า K) จะต้องคงที่ที่ระดับที่กำหนดไว้ในวันแล้วเสร็จตามที่ กำหนดไว้ในสัญญา หรือภายในระยะเวลาที่องค์การบริหารส่วนจังหวัดสระบุรีได้ขยายออกไป โดยจะใช้สูตรของทางราชการที่ได้ระบุในข้อ ๑.๕ ดังนี้



$$K_{\text{๓.๑}} = 0.๓๐ + 0.๔๐ * A_t / A_o + 0.๒๐ * E_t / E_o + 0.๑๐ * F_t / F_o$$

$$K_{\text{๓.๓}} = 0.๓๐ + 0.๑๐ * M_t / M_o + 0.๔๐ * A_t / A_o + 0.๑๐ * E_t / E_o + 0.๑๐ * F_t / F_o$$

/Fo

## ๑๒. มาตรฐานฝีมือช่าง

เมื่อองค์การบริหารส่วนจังหวัดสระบุรีได้คัดเลือกผู้ยื่นข้อเสนอรายใดให้เป็นผู้รับจ้างและได้ตกลงจ้างก่อสร้าง ตามประกาศนี้แล้วผู้ยื่นข้อเสนอจะต้องตกลงว่าในการปฏิบัติงานก่อสร้างดังกล่าว ผู้ยื่นข้อเสนอจะต้องมีและใช้ผู้มีวุฒิบัตรระดับ ปวช. ปวส. และปวท. หรือเทียบเท่าจากสถาบันการศึกษาที่ ก.พ. รับรองให้เข้ารับราชการได้ ในอัตราไม่ต่ำกว่าร้อยละ ๑๐ ของแต่ละสาขาช่างแต่จะต้องมีจำนวนช่างอย่างน้อย ๑ คน ในแต่ละสาขาช่าง ดังต่อไปนี้

### ๑๒.๑ ช่างโยธา/ช่างก่อสร้าง

## ๑๓. การปฏิบัติตามกฎหมายและระเบียบ

ในระหว่างระยะเวลาการก่อสร้าง ผู้ยื่นข้อเสนอที่ได้รับการคัดเลือกให้เป็นผู้รับจ้างต้องปฏิบัติตามหลักเกณฑ์ที่กฎหมายและระเบียบได้กำหนดไว้โดยเคร่งครัด

## ๑๔. การประเมินผลการปฏิบัติงานของผู้ประกอบการ

องค์การบริหารส่วนจังหวัดสระบุรี สามารถนำผลการปฏิบัติงานแล้วเสร็จตามสัญญาของผู้ยื่นข้อเสนอที่ได้รับการคัดเลือกให้ เป็นผู้รับจ้างเพื่อนำมาประเมินผลการปฏิบัติงานของผู้ประกอบการ

ทั้งนี้ หากผู้ยื่นข้อเสนอที่ได้รับการคัดเลือกไม่ผ่านเกณฑ์ที่กำหนดจะถูกระงับการยื่นข้อเสนอหรือทำสัญญากับองค์การบริหารส่วนจังหวัดสระบุรี ไว้ชั่วคราว

องค์การบริหารส่วนจังหวัดสระบุรี





# บันทึกข้อความ

ส่วนราชการ สำนักงาน ส่วนการโยธา ฝ่ายสาธารณูปโภค โทร ๐-๓๖๒๑-๔๐๙๐

ที่ สป ๕๑๐๐๕.๒/๙๕๕๙

วันที่ ๒๓ กุมภาพันธ์ ๒๕๖๗

เรื่อง ขออนุมัติกำหนดราคากลางงานก่อสร้าง

เรียน นายกองค้การบริหารส่วนจังหวัดสระบุรี

ตามคำสั่งองค์การบริหารส่วนจังหวัดสระบุรี ที่ ๘๑/๒๕๖๗ ลงวันที่ ๑๑ มกราคม ๒๕๖๗ เรื่อง การแต่งตั้งคณะกรรมการจัดทำแบบบูรณาการก่อสร้างและกำหนดราคากลาง สำหรับการประกวดราคาจ้างก่อสร้างโครงการปรับปรุงถนนลาดยาง สาย สป.๑๑-๐๐๔๕ พหลโยธิน - แพะโคก ต.ดาวเรือง - ต.ผึ้งรวง อ.เมืองสระบุรี-อ.เฉลิมพระเกียรติ จ.สระบุรี ด้วยวิธีประกวดราคาอิเล็กทรอนิกส์ (e-bidding) เพื่อดำเนินการตามระเบียบกระทรวงการคลังว่าด้วยการจัดซื้อจัดจ้างและการบริหารพัสดุภาครัฐ พ.ศ. ๒๕๖๐ นั้น

คณะกรรมการกำหนดราคากลาง ได้พิจารณากำหนดราคากลางโครงการดังกล่าวตามข้อบัญญัติองค์การบริหารส่วนจังหวัดสระบุรีประจำปีงบประมาณ พ.ศ. ๒๕๖๗ ตั้งจ่ายไว้ ๔,๙๙๒,๐๐๐.- บาท (สี่ล้านเก้าแสนเก้าหมื่นสองพันบาทถ้วน) โดยอ้างอิงราคาตามราคาวัสดุก่อสร้าง ของสำนักงานพาณิชย์จังหวัดสระบุรีและพาณิชย์กรุงเทพฯ ราคาในท้องถิ่นและหลักเกณฑ์การคำนวณราคากลางงานก่อสร้างของกรมบัญชีกลาง จำนวนเงิน ๓,๙๒๗,๑๕๔.๐๗ บาท (สามล้านแปดแสนสองหมื่นเจ็ดพันหนึ่งร้อยห้าสิบบาทเจ็ดสตางค์)

จึงเรียนมาเพื่อโปรดอนุมัติราคากลาง

(ลงชื่อ)

(นายฤชากร ทองทัย)  
หัวหน้าฝ่ายออกแบบ

ประธานกรรมการ

ความคิดเห็นของผู้อำนวยการสำนักงาน

(นายสุรศักดิ์ สมภักดี)

ผู้อำนวยการสำนักงาน

(ลงชื่อ)

(นายวันเฉลิม แก้ววิสูตร)  
วิศวกรโยธาชำนาญการ

กรรมการ

ความคิดเห็นของปลัดองค์การบริหารส่วนจังหวัด

(นางทิตยาพร เพชรประดับ)

รองปลัดองค์การบริหารส่วนจังหวัด รักษาาราชการแทน

ปลัดองค์การบริหารส่วนจังหวัดสระบุรี

(ลงชื่อ)

(นายชานนท์ ตระกูลมานิต)  
นายช่างโยธาชำนาญงาน

กรรมการ

ความคิดเห็นของนายกองค้การบริหารส่วนจังหวัดสระบุรี

ความคิดเห็นของผู้อำนวยการส่วนการโยธา

(นางสรารัตน์ สุขมะดัน)

ผู้อำนวยการส่วนการโยธา

(นายชนกฤต อัดทะสัมปณณะ)

รองนายกองค้การบริหารส่วนจังหวัด ปฏิบัติราชการแทน

นายกองค้การบริหารส่วนจังหวัดสระบุรี

ตารางแสดงวงเงินงบประมาณที่ได้รับจัดสรรและราคากลางในงานจ้างก่อสร้าง

1. ชื่อโครงการ

ประกวดราคาจ้างก่อสร้างโครงการปรับปรุงถนนลาดยาง สาย สป.๓๑-๐๐๔๔ พหลโยธิน - แพะโคก ต.ดาวเรือง - ต.ฝั่งวัง  
อ.เมืองสระบุรี - อ.เฉลิมพระเกียรติ จ.สระบุรี ด้วยวิธีประกวดราคาอิเล็กทรอนิกส์ (e-bidding) / ปรับปรุงถนนลาดยาง สาย

2. สป.๓๑-๐๐๔๔ พหลโยธิน - แพะโคก ต.ดาวเรือง - ต.ฝั่งวัง อ.เมืองสระบุรี - อ.เฉลิมพระเกียรติ จ.สระบุรี  
หน่วยงานเจ้าของโครงการ องค์การบริหารส่วนจังหวัดสระบุรี / องค์การบริหารส่วนจังหวัดสระบุรี

3. วงเงินงบประมาณที่ได้รับจัดสรร ..... 4,992,000.00 ..... บาท

4. ลักษณะงาน

โดยสังเขป ปรับปรุงถนนลาดยาง

5. ราคากลางคำนวณ ณ วันที่ 23 กุมภาพันธ์ 2567 เป็นเงิน 3,827,154.07 บาท

6. บัญชีประมาณการราคากลาง

6.1 แบบสรุปราคากลางงานทางสะพานและท่อเหลี่ยม

7. รายชื่อคณะกรรมการกำหนดราคากลาง

7.1 อูชากร ทองทัย ประธานกรรมการกำหนดราคากลาง หัวหน้าฝ่ายออกแบบ

7.2 วันเฉลิม แก้ววิสูตร กรรมการกำหนดราคากลาง วิศวกรโยธาชำนาญการ

7.3 ชานนท์ ตระกูลมานิต กรรมการกำหนดราคากลาง นายช่างโยธาชำนาญงาน



แบบฟอร์มรายงานหรือสรุปราคากลางงานก่อสร้าง และต่อเติม

ประเภทราคาจากก่อสร้างโครงการปรับปรุงถนนลาดยาง สาย สป.ถ๑-๐๐๔๔ พหลโยธิน - แพลโคก ต.ดาวเรือง - ต.เมืองสระบุรี - อ.เฉลิมพระเกียรติ จ.สระบุรี ด้วยวิธีประกวดราคาอิเล็กทรอนิกส์

ชื่อโครงการ/งานก่อสร้าง

(e-bidding)

หน่วยงานเจ้าของโครงการ/งานก่อสร้าง

องค์การบริหารส่วนจังหวัดสระบุรี/องค์การบริหารส่วนจังหวัดสระบุรี

ลำดับที่ ตามสัญญา	รายการงานก่อสร้าง	หน่วย	จำนวน	ราคาต่อหน่วย	ราคาทุน	FN	ราคาต่อหน่วย X FN	ราคากลาง
1	1. งานผิวทาง (SURFACE COURSES) 1.1 งานแอสฟัลต์คอนกรีต (ASPHALT CONCRETE) 1.1.1 งานชั้นผิวทางแอสฟัลต์คอนกรีต หนา...ซม. (ASPHALT CONCRETE WEARING COURSE) 1.2 งานเพอร์มิโคต และแทคโคต (PRIME COAT & TACK COAT)	ตร.ม.	10,995.000	223.14	2,853,424.30	1.3642	304.40	3,346,961.43
2	1.2.1 งานลาดแอสฟัลต์แทคโคต (TACK COAT)	ตร.ม.	10,995.000	18.74	151,071.30	1.3642	18.74	206,091.46
3	2. ป้ายกำหนดนำหน้าถนนผิวทาง	ชุด	1.000	11,760.00	11,760.00	1.3642	16,042.99	16,042.99
4	3. เครื่องหมายบนผิวทาง	ตร.ม.	564.000	290.00	163,560.00	1.3642	395.61	223,128.55
5	3.1 สีเทอร์โมพลาสติกสะท้อนแสง(สีเหลือง+สีขาว)	บาท/ตร.ม.	1.650	290.00	478.50	1.3642	395.61	652.76
6	4. เส้นหยุด	ตร.ม.	44.100	460.00	20,286.00	1.3642	627.53	27,674.16

*(Handwritten signature and stamp)*

ชานนท์ ตระกูลมานิต

19 กุมภาพันธ์ 2567 14:17:54

แบบฟอร์มรายงานหรือสรุปราคากลางงานก่อสร้าง สะพาน และท่อเหลี่ยม

ประกาศราคาจ้างก่อสร้างโครงการปรับปรุงถนนลาดยาง สาย สบ.๑๑-๐๐๔๔ พหลโยธิน - เพชรโคก ต.ดาวเรือง - ต.ฝั่งระวาง อ.เมืองสระบุรี - อ.เฉลิมพระเกียรติ จ.สระบุรี ด้วยวิธีประกวดราคาอิเล็กทรอนิกส์

ชื่อโครงการ/งานก่อสร้าง

(e-bidding)

หน่วยงานเจ้าของโครงการ/งานก่อสร้าง องค์การบริหารส่วนจังหวัดสระบุรี/องค์การบริหารส่วนจังหวัดสระบุรี

ลำดับที่ตามสัญญา	รายการงานก่อสร้าง	หน่วย	จำนวน	ราคาต่อหน่วย	ราคาทุน	FN	ราคาต่อหน่วย X FN	ราคาตกลง
7	7. ป้ายโครงการ(ป้ายเหล็ก)	ชุด	1.000	4,840.00	4,840.00	1.3642	6,602.72	6,602.72
							รวมราคากลาง	3,827,154.07

ชานนท์ ตรีภูมมานิต

19 กุมภาพันธ์ 2567 14:17:54



จ.สระบุรี

แบบฟอร์มรายงานหรือสรุปราคากลางงานก่อสร้างทาง สะพาน และท่อเหลี่ยม

ชื่อโครงการ/งานก่อสร้าง ประกาศราคาจ้างก่อสร้างโครงการปรับปรุงถนนลาดยาง สาย สบ.ถ๑-๐๐๔๔ พหลโยธิน - เพาะโคก ต.ดาวเรือง - ต.ฝั่งขวาง อ.เมืองสระบุรี - อ.เฉลิมพระเกียรติ จ.สระบุรี ด้วยวิธีประกวดราคาอิเล็กทรอนิกส์

(e-bidding)

หน่วยงานเจ้าของโครงการ/งานก่อสร้าง

องค์การบริหารส่วนจังหวัดสระบุรี/องค์การบริหารส่วนจังหวัดสระบุรี



ประธานกรรมการกำหนดราคากลาง

( อ.ชกมล ทองพวย )

( ชานนท์ ตระกูลมานิต )

กรรมการกำหนดราคากลาง

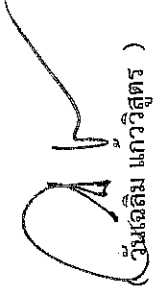

(วันเฉลิม แก้ววิสูตร )

กรรมการกำหนดราคากลาง



# บันทึกข้อความ

ส่วนราชการ สำนักช่าง ส่วนการโยธา ฝ่ายสาธารณูปโภค โทร. ๐-๓๖๒-๑๕๐๕๐

ที่ สบ ๕๑๐๐๕.๒/๕๒๕

วันที่ ๓๑ มกราคม ๒๕๖๗

เรื่อง รายงานขอความเห็นชอบการจัดทำแบบรูปรายการงานก่อสร้าง

เรียน นายกองค้การบริหารส่วนจังหวัดสระบุรี

ตามคำสั่งองค์การบริหารส่วนจังหวัดสระบุรี ที่ ๘๑/๒๕๖๗ ลงวันที่ ๑๑ มกราคม ๒๕๖๗ เรื่อง การแต่งตั้งคณะกรรมการจัดทำแบบรูปรายการงานก่อสร้างและกำหนดราคากลาง สำหรับประกวดราคาจ้างก่อสร้างโครงการปรับปรุงถนนลาดยาง สาย สบ.ถ ๑ - ๐๐๕๔ พหลโยธิน - แพระโคก ต.ดาวเรือง - ต.ฝั่งร่วง อ.เมืองสระบุรี - อ.เฉลิมพระเกียรติ จ.สระบุรี ด้วยวิธีประกวดราคาอิเล็กทรอนิกส์ (e-bidding) ตามข้อบัญญัติองค์การบริหารส่วนจังหวัดสระบุรี งบประมาณรายจ่ายประจำปีงบประมาณ พ.ศ.๒๕๖๗ หน้า ๓๖๓ และบัญชีแก้ไขเปลี่ยนแปลงค่าใช้จ่ายงบประมาณรายจ่าย ประจำปีงบประมาณ พ.ศ.๒๕๖๗ อนุมัติเมื่อวันที่ ๒๐ ธันวาคม ๒๕๖๖ แก้ไขเปลี่ยนแปลงครั้งที่ ๑ งบประมาณ ๔,๙๙๒,๐๐๐.-บาท (สี่ล้านเก้าแสนเก้าหมื่นสองพันบาทถ้วน) นั้น

ขอเรียนว่า คณะกรรมการจัดทำแบบรูปรายการงานก่อสร้างฯ ได้ดำเนินการจัดทำแบบรูปรายการงานก่อสร้างโครงการดังกล่าวฯ เสร็จเรียบร้อยแล้ว รายละเอียดตามเอกสารที่แนบมาพร้อมนี้

จึงเรียนมาเพื่อโปรดพิจารณาให้ความเห็นชอบ แบบรูปรายการงานก่อสร้างฯ ดังกล่าว และลงนามในบันทึกฉบับนี้ แจ้งกองพัสดุและทรัพย์สินเพื่อพิจารณาดำเนินการต่อไป

ลงชื่อ.....ประธานกรรมการ  
(นายอุชากร ทองพัย)  
หัวหน้าฝ่ายออกแบบ

ความเห็นของผู้อำนวยการสำนักช่าง  
- นสอ.ปวิศพร ทรัพย์ประเสริฐ  
.....  
(นางสรารัตน์ สุขมะดัน)

ผู้อำนวยการส่วนการโยธา รักษาราชการแทน  
ผู้อำนวยการสำนักช่าง

ลงชื่อ.....กรรมการ  
(นายวันเฉลิม แก้ววิสูตร)  
วิศวกรโยธาชำนาญการ

ความเห็นของปลัดองค์การบริหารส่วนจังหวัด  
- นสอ.ปวิศพร ทรัพย์ประเสริฐ  
.....  
(นางทิตยภัทร เพชรประดับ)

รองปลัดองค์การบริหารส่วนจังหวัด รักษาราชการแทน  
ปลัดองค์การบริหารส่วนจังหวัดสระบุรี

ลงชื่อ.....กรรมการ  
(นายชานนท์ ตระกูลมานิต)  
นายช่างโยธาชำนาญงาน

ความคิดเห็นของนายกองค์การบริหารส่วนจังหวัดสระบุรี  
- นสอ.ปวิศพร ทรัพย์ประเสริฐ  
.....  
(นายธนกุล อัดทะสัมปณณะ)

รองนายกองค์การบริหารส่วนจังหวัด ปฏิบัติราชการแทน  
นายกองค์การบริหารส่วนจังหวัดสระบุรี

รายละเอียดแบบรูปราชการงานก่อสร้าง

โครงการปรับปรุงถนนลาดยาง สาย สป.ถ ๑ - ๐๐๔๔ พหลโยธิน - แวะโคก ต.ดาวเรือง - ต.ฝั่งม่วง

อ.เมืองสระบุรี - อ.เฉลิมพระเกียรติ จ.สระบุรี

ด้วยวิธีประกวดราคาอิเล็กทรอนิกส์ (e-bidding)

\*\*\*\*\*

๑. ความเป็นมา

ปรับปรุงถนนลาดยางสาย สป.ถ ๑ - ๐๐๔๔ พหลโยธิน - แวะโคก ต.ดาวเรือง - ต.ฝั่งม่วง

อ.เมืองสระบุรี - อ.เฉลิมพระเกียรติ จ.สระบุรี

๒. วัตถุประสงค์

๒.๑ เพื่อแก้ไขปัญหาและบรรเทาความเดือดร้อนของราษฎรในการคมนาคมการขนส่ง การเกษตรให้ได้รับความสะดวกและปลอดภัย

๒.๒ เพื่อลดการสูญเสียด้านชีวิตและทรัพย์สินของราษฎร ตลอดจนแก้ไขปัญหา คุณภาพชีวิต และสิ่งแวดล้อมให้ดีขึ้น

๒.๓ เพื่อเป็นการส่งเสริมอาชีพและการสร้างรายได้ให้กับเกษตรกร เพราะสามารถสร้างพืชผล ด้าน การเกษตรและการปศุสัตว์ออกไปจำหน่ายยังท้องตลาดได้โดยไม่เสียโอกาสและเวลาอันสมควร และลดปัญหา ต่าง ๆ อันจะเกิดขึ้น

๓. คุณสมบัติผู้ยื่นข้อเสนอ

ผู้ยื่นข้อเสนอจะต้องมีคุณสมบัติ ดังต่อไปนี้

๓.๑ มีความสามารถตามกฎหมาย

๓.๒ ไม่เป็นบุคคลล้มละลาย

๓.๓ ไม่อยู่ระหว่างเลิกกิจการ

๓.๔ ไม่เป็นบุคคลซึ่งอยู่ระหว่างถูกระงับการยื่นข้อเสนอหรือทำสัญญากับหน่วยงานของรัฐไว้ชั่วคราวเนื่องจากเป็นผู้ที่ไม่ผ่านเกณฑ์การประเมินผลการปฏิบัติงานของผู้ประกอบการตามระเบียบที่ รัฐมนตรีว่าการกระทรวงการคลังกำหนดตามที่ ประกาศเผยแพร่ในระบบเครือข่ายสารสนเทศของ กรมบัญชีกลาง

๓.๕ ไม่เป็นบุคคลซึ่งถูกระงับชื่อไว้ในบัญชีรายชื่อผู้ทำงานและได้แจ้งเวียนชื่อให้เป็นผู้ทำงาน ของหน่วยงานของรัฐในระบบเครือข่ายสารสนเทศของกรมบัญชีกลาง ซึ่งรวมถึงนิติบุคคลที่ผู้ทำงานเป็น หุ้นส่วน ผู้จัดการกรรมการผู้จัดการ ผู้บริหาร ผู้มีอำนาจในการดำเนินงานในกิจการของนิติบุคคลนั้นด้วย

๓.๖ มีคุณสมบัติและไม่มีลักษณะต้องห้ามตามที่คณะกรรมการนโยบายการจัดซื้อจัดจ้างและ การบริหารพัสดุภาครัฐกำหนดในราชกิจจานุเบกษา

๓.๗ เป็น นิติบุคคล ผู้มีอาชีพรับจ้างงานที่ประกวดราคาอิเล็กทรอนิกส์ดังกล่าว

๓.๘ ไม่เป็นผู้มีผลประโยชน์ร่วมกันกับผู้ยื่นข้อเสนอรายอื่นที่เข้ายื่นข้อเสนอให้แก่ องค์การ บริหารส่วนจังหวัดสระบุรี ณ วันประกาศประกวดราคาอิเล็กทรอนิกส์ หรือไม่เป็นผู้กระทำการอันเป็นการ ขัดขวางการแข่งขันอย่างเป็นธรรม ในการประกวดราคาอิเล็กทรอนิกส์ครั้งนี้

/๓.๙ ไม่เป็นผู้...



๓.๙ ไม่เป็นผู้ได้รับเอกสิทธิ์หรือความคุ้มกัน ซึ่งอาจปฏิเสธไม่ยอมขึ้นศาลไทย เว้นแต่รัฐบาลของผู้ยื่นข้อเสนอได้มีคำสั่งให้สละเอกสิทธิ์และความคุ้มกันเช่นว่านั้น

๓.๑๐ ผู้ยื่นข้อเสนอต้องมีผลงานก่อสร้างประเภทเดียวกันกับงานที่ประกวดราคาจ้างก่อสร้าง ในครั้งนี้ ในวงเงินไม่น้อยกว่า ๑,๕๐๐,๐๐๐ บาท (หนึ่งล้านห้าแสนบาทถ้วน) และเป็นผลงานที่เป็นคู่สัญญา โดยตรงกับหน่วยงานของรัฐ รัฐวิสาหกิจ หรือหน่วยงานเอกชน ที่องค์การบริหารส่วนจังหวัดสระบุรีเชื่อถือ

๓.๑๑ กรณีโรงงานผสมแอสฟัลต์คอนกรีต ผู้ยื่นข้อเสนอจะต้องมีคุณสมบัติ ดังนี้

(๑) ผู้ยื่นข้อเสนอต้องมีโรงงานผสมแอสฟัลต์คอนกรีต หรือ ต้องมีเอกสารยินยอมให้ใช้ผลิตภัณฑ์จากโรงงานผสมแอสฟัลต์คอนกรีตที่ไม่ใช่ของผู้ยื่นข้อเสนอ ทั้งนี้เพื่อให้ความสามารถควบคุมอุณหภูมิของส่วนผสมแอสฟัลต์คอนกรีตได้ และเพื่อให้เป็นไปตามมาตรฐานแอสฟัลต์คอนกรีตของกรมทางหลวงชนบท มทช. ๒๓๐-๒๕๖๓

(๒) ต้องมีสำเนาใบอนุญาตประกอบกิจการโรงงาน (แบบ รง.๔) จากกรมโรงงานอุตสาหกรรมของผู้ยื่นข้อเสนอ หรือผู้ให้ความยินยอมใช้ผลิตภัณฑ์ ทั้งนี้ใบอนุญาตประกอบกิจการโรงงาน (แบบ รง.๔) จากกรมโรงงานอุตสาหกรรมต้องไม่หมดอายุ ถูกสั่งพักใช้ หรือเพิกถอน

(๓) กรณีไม่มีใบอนุญาตประกอบกิจการโรงงาน (แบบ รง.๔) จากกรมโรงงานอุตสาหกรรม ให้ใช้หนังสือรับรองการตั้งหน่วยงานผลิตแอสฟัลต์คอนกรีต สำหรับหน่วยงานก่อสร้างจากหน่วยงานในสังกัดกรมโรงงานอุตสาหกรรมแทน ของผู้ยื่นข้อเสนอ หรือผู้ให้ความยินยอมใช้ผลิตภัณฑ์ ทั้งนี้ หนังสือรับรองดังกล่าวต้องไม่หมดอายุ ถูกยกเลิก หรือเพิกถอน

(๔) ต้องมีแผนที่แสดงที่ตั้งโรงงานผสมแอสฟัลต์คอนกรีต และเส้นทางขนส่งจากโรงงานผสมถึงกึ่งกลางของโครงการก่อสร้าง โดยมีระยะทางขนส่งไม่เกิน ๑๑๐ กิโลเมตร และต้องมีกำลังการผลิต (Rated Capacity) ไม่น้อยกว่า ๖๐ ตันต่อชั่วโมง

(๕) กรณีใช้โรงงานผสมแอสฟัลต์คอนกรีตแบบเคลื่อนที่ (Mobile Asphalt Concrete Plant) ให้ดำเนินการตามข้อ(๓.๑๓)(๑) (๒) (๓) และ (๔)

๓.๑๑ ผู้ยื่นข้อเสนอ หากได้รับการคัดเลือกเป็นคู่สัญญา จะต้องนำวิศวกรโยธาควบคุมงานและช่างโยธาควบคุมงานมาแสดงตนต่อผู้ควบคุมงานขององค์การบริหารส่วนจังหวัดสระบุรี/ประธานกรรมการตรวจรับฯ ก่อนเข้าดำเนินการก่อสร้าง

๓.๑๒ ผู้ยื่นข้อเสนอต้องมีขีดความสามารถและความพร้อมด้านบุคลากร ด้านเครื่องจักร - เครื่องมือโรงงาน ตามรูปแบบรายการงานก่อสร้างกำหนดภายหลังจากได้รับการคัดเลือกเป็นคู่สัญญา

๓.๑๓ ผู้ยื่นข้อเสนอที่ได้รับการคัดเลือกเป็นคู่สัญญาต้องใช้วัสดุประเภทวัสดุหรือครุภัณฑ์ที่จะใช้ในงานก่อสร้างเป็นวัสดุที่ผลิตภายในประเทศ โดยต้องใช้ไม่น้อยกว่าร้อยละ ๖๐ ของมูลค่าวัสดุที่จะใช้ในงานก่อสร้างทั้งหมดตามสัญญา และคู่สัญญาต้องจัดทำแผนการใช้วัสดุที่ผลิตภายในประเทศไม่น้อยกว่าร้อยละ ๖๐ ของมูลค่าวัสดุที่จะใช้ในงานก่อสร้างทั้งหมดตามสัญญา (ภาคผนวก ๑) โดยส่งให้องค์การบริหารส่วนจังหวัดสระบุรี ภายใน ๖๐ วัน นับถัดจากรวันที่ได้ลงนามสัญญา

#### ๔. รายละเอียดโครงการ

โครงการปรับปรุงถนนลาดยางสาย สน.ถ ๑ - ๐๐๕๔ พหลโยธิน - แพะโคก ต.ดาวเรือง - ต.ฝั่งร่ว่ง อ.เมืองสระบุรี - อ.เฉลิมพระเกียรติ จ.สระบุรี และบัญชีแก้ไขเปลี่ยนแปลงคำชี้แจงงบประมาณ รายจ่าย ประจำปีงบประมาณ พ.ศ.๒๕๖๗ อนุมัติเมื่อวันที่ ๒๐ ธันวาคม ๒๕๖๖ แก้ไขเปลี่ยนแปลงครั้งที่ ๑ งบประมาณ ๔,๙๙๒,๐๐๐.-บาท (สี่ล้านเก้าแสนเก้าหมื่นสองพันบาทถ้วน)

ช่วงที่ ๑ ขนาดผิวจราจรกว้าง ๖.๐๐ เมตร ยาว ๑๕๕ เมตร ไม่มีไหล่ทาง ทน ๐.๐๕ หรือคิดเป็นพื้นที่ลาดยางไม่น้อยกว่า ๘๗๐ ตารางเมตร

ช่วงที่ ๒ ขนาดผิวจราจรกว้าง ๕.๐๐ เมตร ยาว ๒,๐๒๕ เมตร ไม่มีไหล่ทาง ทน ๐.๐๕ เมตร หรือคิดเป็นพื้นที่ลาดยางไม่น้อยกว่า ๑๐,๑๒๕ ตารางเมตร คิดเป็นพื้นที่ลาดยางรวมทั้งหมดไม่น้อยกว่า ๑๐,๙๙๕ ตารางเมตรพร้อมติดตั้งเครื่องหมายจราจร + อุปกรณ์อำนวยความปลอดภัย(ตามแบบแปลนขององค์การบริหารส่วนจังหวัดสระบุรีที่ ๒๑/๖๖)

#### ๕. ระยะเวลาดำเนินการ

กำหนดให้ ระยะเวลาดำเนินการก่อสร้าง ๑๒๐ วัน

#### ๖. หลักเกณฑ์ในการพิจารณาคัดเลือกข้อเสนอ

เกณฑ์ราคา

#### ๗. วงเงินงบประมาณ/วงเงินที่ได้รับจัดสรร

ตามข้อบัญญัติองค์การบริหารส่วนจังหวัดสระบุรี งบประมาณรายจ่ายประจำปีงบประมาณ พ.ศ. ๒๕๖๗ หน้า ๓๖๓ และบัญชีแก้ไขเปลี่ยนแปลงคำชี้แจงงบประมาณรายจ่าย ประจำปีงบประมาณ พ.ศ.๒๕๖๗ อนุมัติเมื่อวันที่ ๒๐ ธันวาคม ๒๕๖๖ แก้ไขเปลี่ยนแปลงครั้งที่ ๑ งบประมาณ ๔,๙๙๒,๐๐๐.-บาท (สี่ล้านเก้าแสนเก้าหมื่นสองพันบาทถ้วน)

#### ๘. การแบ่งงวดงาน

แบ่งจ่ายเป็น ๑ งวด ของงานจ้างทั้งหมด เมื่อผู้รับจ้าง ได้ดำเนินการปรับปรุง ถนนลาดยาง ตามรายละเอียดที่กำหนด/สัญญาจ้าง

งวดที่ ๑(งวดสุดท้าย) คิดเป็นเงินร้อยละ ๑๐๐ เมื่อผู้รับจ้างดำเนินการแล้วเสร็จตั้ง รายการต่อไปนี้

งานโครงสร้างทาง ประกอบด้วย

- งานปูผิวจราจร Asphalt concrete ทั้งหมดแล้วเสร็จ
- งานเครื่องหมายจราจรและอุปกรณ์ความปลอดภัยทั้งหมดแล้วเสร็จ
- เก็บทำความสะอาด บริเวณสถานที่ก่อสร้างให้เป็นระเบียบเรียบร้อย, ติดตั้ง

เครื่องหมายจราจร, ป้ายโครงการหรือให้คณะกรรมการตรวจรับพัสดุได้ตรวจรับไว้เป็นที่เรียบร้อยแล้ว (กำหนดเวลาแล้วเสร็จ ๑๒๐ วัน)

#### ๙. อัตราค่าปรับ

หากผู้รับจ้างไม่สามารถทำงานให้แล้วเสร็จภายในระยะเวลาที่กำหนดไว้ในสัญญา และผู้ว่าจ้าง ยังมิได้บอกเลิกสัญญา ผู้รับจ้างจะต้องชำระค่าปรับให้กับผู้ว่าจ้างเป็น จำนวนร้อยละ ๐.๒๕ ของค่าจ้าง ตามสัญญา

**๑๐. การกำหนดระยะเวลารับประกันความชำรุดบกพร่อง**

เมื่องานแล้วเสร็จตามสัญญาจ้าง และผู้ว่าจ้างได้รับมอบงานจากผู้รับจ้างเรียบร้อยแล้ว หากมีความชำรุดบกพร่องหรือเสียหายอันเกิดจากความบกพร่องของผู้รับจ้าง ภายในระยะเวลา ๒ ปี นับถัดจากวันที่ได้รับมอบงาน ผู้รับจ้างจะต้องรีบแก้ไขให้เรียบร้อยโดยไม่ชักช้า

**๑๑. หน่วยงานที่รับผิดชอบ**

สำนักช่าง องค์การบริหารส่วนจังหวัดสระบุรี ตำบลปากเพรียว อำเภอเมืองสระบุรี จังหวัดสระบุรี

**๑๒. การปรับราคางานก่อสร้าง (ค่า k)**

สำหรับราคางานก่อสร้างตามสัญญาจะนำสูตร Escalation Factor (K) มาใช้คำนวณราคาค่างานที่เปลี่ยนแปลงไป โดยวิธีการต่อไปนี้ ตามเงื่อนไข หลักเกณฑ์ สูตรและวิธีคำนวณที่ใช้กับสัญญาแบบปรับราคาได้ตามมติคณะรัฐมนตรี เมื่อวันที่ ๒๒ สิงหาคม ๒๕๓๒ เรื่องการพิจารณาช่วยเหลือผู้ประกอบการอาชีพงานก่อสร้างตามหนังสือสำนักเลขาธิการคณะรัฐมนตรี ที่ นร ๐๒๐๓/ว ๑๐๙ ลงวันที่ ๒๔ สิงหาคม ๒๕๓๒

สูตรการปรับราคา (สูตรค่า K) จะต้องคงที่ที่ระดับกำหนดไว้ในวันแล้วเสร็จ ตามที่กำหนดไว้ในสัญญา หรือภายในระยะที่ผู้ว่าจ้างได้ขยายออกไปโดยใช้สูตรค่า K ดังนี้

$$K_{๓.๑} = ๐.๓ + ๐.๔ * At / Ao + ๐.๒ * Et / Eo + ๐.๑ * Ft / Fo$$

$$K_{๓.๓} = ๐.๓๐ + ๐.๑๐ * Mt / Mo + ๐.๔๐ * At / Ao + ๐.๑๐ * Et / Eo + ๐.๑๐ * Ft / Fo$$

ลงชื่อ..........ประธานกรรมการ  
(นายอุชากร ทองทัย)  
หัวหน้าฝ่ายออกแบบ

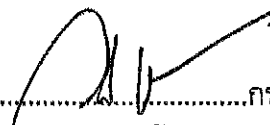
ลงชื่อ..........กรรมการ  
(นายวันเฉลิม แก้ววิสูตร)  
วิศวกรโยธาชำนาญการ

ลงชื่อ..........กรรมการ  
(นายชานนท์ ตระกูลมานิต)  
นายช่างโยธาชำนาญงาน



# โครงการปรับปรุงถนนลาดยางแบบแอสฟัลต์คอนกรีต สาย สป.ถ-1-0044 พหลโยธิน - เพาะโคก ตำบลดาวเรือง-ตำบลฝั่งวง อำเภอเมืองสระบุรี-อำเภอเฉลิมพระเกียรติ จังหวัดสระบุรี

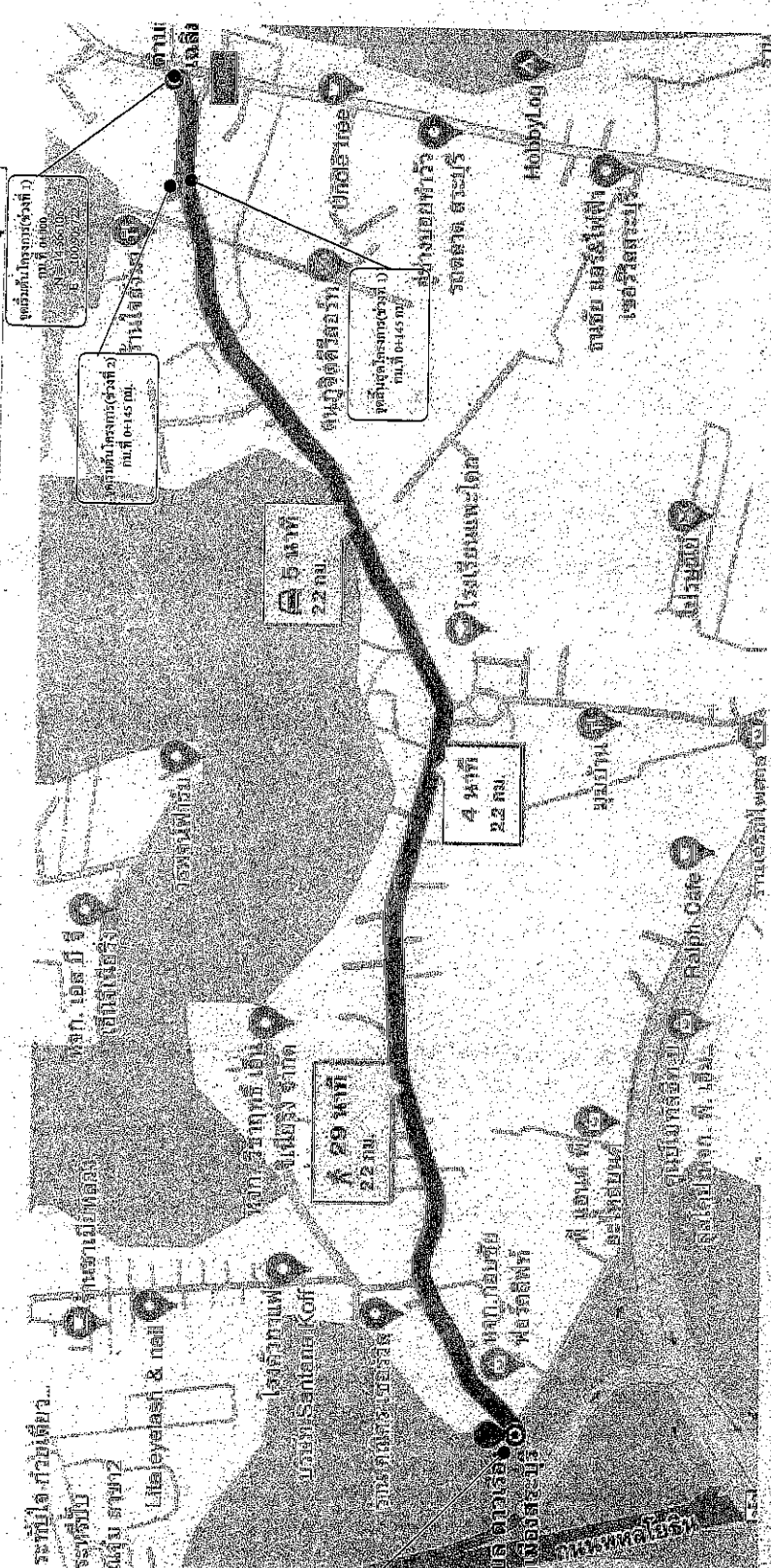

พิกัดจุดโครงการ (ช่วงที่ 1)  
 N = 14.570908  
 E = 100.924044

รายละเอียดการประกอบรายการปรับปรุงถนนลาดยาง (ช่วงที่ 1)  
 รวมระยะทาง 0.145 กิโลเมตร  
 - ช่วงที่ 1 กม.ที่ 0+000 ถึง กม.ที่ 0+145 ระยะทาง 0.145 กิโลเมตร  
 กว้างราว 6.00 เมตร ยาว 145 เมตร ไม่มีไหล่ทาง หน้า 0.05 ม.  
 หรือคิดเป็นพื้นที่ลาดยางไม่น้อยกว่า 870 ตารางเมตร (ตามแบบ อกจ.สน.)  
 รายละเอียดการประกอบรายการปรับปรุงถนนลาดยาง (ช่วงที่ 2)  
 รวมระยะทาง 2.025 กิโลเมตร  
 - ช่วงที่ 2 กม.ที่ 0+145 ถึง กม.ที่ 2+170 ระยะทาง 2.025 กิโลเมตร  
 กว้างราว 5.00 เมตร ยาว 2.025 เมตร ไม่มีไหล่ทาง หน้า 0.05 ม.  
 หรือคิดเป็นพื้นที่ลาดยางไม่น้อยกว่า 10,182 ตารางเมตร (ตามแบบ อกจ.สน.)

กรณีที่ไม่สามารถดำเนินการได้ตามรูปแบบ และรายละเอียดที่กำหนดไว้ให้แจ้งและขอทราบการตรวจรับที่ติด  
 ด้านผู้ควบคุมงานที่ปฏิบัติงาน และหาข้อสรุป แต่ต้องไม่ก่อให้เกิดคดีฟ้องร้องต่อการบริหารส่วนจังหวัดสระบุรี

ตัวระบุ	
แผนที่	รายการ
1.	ปกถนน
2.-3.	แผนที่สังเขป, รายละเอียด
4.-5.	รายการประกอบแบบ
6.	บัญชีปริมาณงาน
7.	รูปตัดตามขวาง
8.-11.	รูปแปลนตามยาว

คณะกรรมการจัดทำแบบและรายการประกอบแบบ  
 ตามคำสั่ง อบจ.สบ. 81 / 2567  
 ลงวันที่ 11 พ.ค. 67  
 แบบแปลนเลขที่ 21 / 66

ประธานกรรมการ  
 กรรมการ  
 กรรมการ  
 กรรมการ

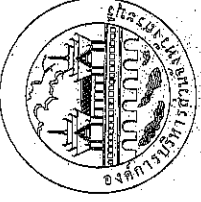
	
<b>องค์การบริหารส่วนจังหวัดสระบุรี</b> โครงการ โครงการปรับปรุงถนนลาดยางแบบแอสฟัลต์คอนกรีต สาย สป.ถ-1-0044 พหลโยธิน - เพาะโคก ตำบลดาวเรือง-ตำบลฝั่งวง อำเภอเมืองสระบุรี-อำเภอเฉลิมพระเกียรติ จังหวัดสระบุรี	
เลขหมาย	(นายสุวิทย์ ศรีพิทักษ์) ผู้อำนวยการโครงการ
พิจารณา	(นายประพนธ์ ประทุมชาติ) นางชิ่ง นิชานันต์
ออกแบบ	(นายชานนท์ สะตะมากรัต) นางชิ่ง นิชานันต์
วิศวกร ประจำ เขตพื้นที่	(นายพิชิต พงษ์ทวีป) วิศวกร ประจำเขตพื้นที่
ตรวจแบบ	(นายวิมล พงษ์) หัวหน้าเขตพื้นที่
ตรวจงาน	(นายประจักษ์ สุขะพันธ์) ผู้ควบคุมงานเขตพื้นที่
แก้ไขแบบ	(นายสุวิทย์ ศรีพิทักษ์) ผู้อำนวยการโครงการ
แก้ไขแบบ	(นายพิชิต พงษ์ทวีป) วิศวกร ประจำเขตพื้นที่
อนุมัติ	(นายชานนท์ สะตะมากรัต) นางชิ่ง นิชานันต์
ออกงาน	(นายชานนท์ สะตะมากรัต) นางชิ่ง นิชานันต์
NO SCALE	วันที่
หน้า	02

# รายการประกอบแบบ

1. ผู้รับจ้างจะต้องทำการตรวจสอบแบบแปลนและรายการต่างๆ ให้เป็นที่ถูกต้อง หรือมีบางแผนภูมิผิดๆ ให้เหมาะสม จะต้องตามระเบียบและมาตรฐานของกรมโยธาธิการ โดยผู้รับจ้างจะต้องส่งแผนภูมิปฏิรูประบบให้ผู้ว่าจ้างพิจารณาให้ความเห็นชอบก่อนดำเนินการ
2. สิทธิต่างๆที่นำมาใช้ในโรงงานก่อสร้าง ก่อนนำมาใช้จะต้องได้รับความเห็นชอบจากผู้นควบคุมงานเสียก่อน วัตถุประสงค์การกำหนดมาตรฐานไว้ในมาตรฐานผลิตภัณฑ์อุตสาหกรรม (สมท.) การทดสอบและพิจารณาอนุมัติให้นำวัสดุตั้งต้นมาใช้ในโรงงานก่อสร้างให้ต้องปฏิบัติตามข้อกำหนดของ มอก. ถ้าทรัพย์สินนั้นๆ หากภายหลังปรากฏว่าวัสดุที่นำมาใช้ในการก่อสร้างไม่ถูกต้องตามมาตรฐานข้อกำหนดเรื่อง ไม่ถูกต้องตาม มอก. ผู้รับจ้างจะต้องรับผิดชอบความเสียหายหรือความผิดพลาดที่เกิดขึ้นทั้งหมด
3. ผู้รับจ้างจะต้องทำรายการก่อสร้างด้วยตัวเองโดยไปให้เกิดความเสียหายต่อทรัพย์สินของทางราชการขณะใดก็ตาม
4. ค่าแรงของพนักงานควบคุมแบบที่กำกับดูแล (BM) เป็นค่าแรงสนับสนุนที่ผู้รับจ้างต้องรับผิดชอบ
5. วัสดุและวัสดุรวมทั้งเครื่องจักรและเครื่องมือที่ใช้ในการก่อสร้างต้องปฏิบัติตามกฎหมายที่กำหนด
6. ผู้ควบคุมงาน หมายรวมถึงผู้ควบคุมงานขององค์กรบริหารส่วนจังหวัดชลบุรี
7. มาตรฐานการก่อสร้างให้รับมาตรฐานงานก่อสร้างกรมการช่าง (มทช.) และ/หรือมีมาตรฐานงานช่างหลวงท้องถิ่น (มทล.) ฉบับปัจจุบัน
8. ที่ตั้งที่ดินและเขตที่ดินก่อสร้างรวมทั้งทางแยก ให้มีระยะห่างของถนนให้กลมกลืนกับถนนเดิม โดยไม่ทำให้ถูกปิดหรือกีดขวางจราจร และไม่มีอันตรายต่อชีวิตและทรัพย์สิน
9. ตารางภูมิประเทศและสภาพภูมิประเทศต่างๆ เช่น ไฟฟ้า โทรทัศน์ ประปา ก่อสร้าง เป็นต้น ที่อยู่บริเวณที่ก่อสร้าง และมีอุปสรรคต่อการก่อสร้าง ผู้รับจ้างจะต้องดำเนินการติดต่อหน่วยงานที่เกี่ยวข้อง เพื่อย้ายที่ตั้งจากตำแหน่งเดิมไปใช้ตามคำชี้แจงของผู้รับจ้าง
10. ท่อลวด. ให้ใช้ตามความยาวมาตรฐานที่ผลิต โดยไม่มีกีดขวางใช้ในการก่อสร้าง
11. ให้เสร็จสิ้นเดิม และ/หรือ ทั้งสองกรณีปริมาณรายละเอียดของงาน เพื่อให้สามารถระบายน้ำทางท่อได้
12. งานวางท่อและดำเนินการวางท่อระบายน้ำในแต่ละแนว อาจมีการเปลี่ยนแปลงได้ตามความเหมาะสม โดยให้อยู่ในดุลยพินิจของผู้ควบคุมงาน
13. เครื่องหมายจราจร รางระบายน้ำ และบ่อพัก อาจปรับแต่งให้เหมาะสมกับสภาพพื้นที่ได้
14. ตำแหน่งการก่อสร้างทางเชื่อม อาจปรับแต่งให้เหมาะสมกับสภาพพื้นที่ได้
15. การแก้ไขเพิ่มเติมแบบและรายการปรับแต่งตามข้อ 12, 13 และ 14 จะต้องไม่ทำให้ปริมาณของงานทั้งสิ้นเกินของแต่ระรายการ

คณะกรรมการจัดซื้อแบบแปลนการงานก่อสร้าง:  
 ท่านกำลัง อ.บ.ส.บ. 84 / 2567  
 ลงวันที่ 11 ธ.ค. 69  
 แบบแปลนเลขที่ 21 / 66

*(Signature)*  
 กรรมการ  
 กรรมการ  
 กรรมการ

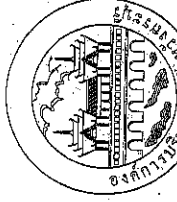

โครงการ โครงการปรับปรุงสภาพความเหมาะสมของถนน สาย กม.๑-๑๐๔ หรือ ๑๐๖- และ ๑๐๗ อุดมศาสตร์- อำเภอเมือง จังหวัดชลบุรี อำเภอเมืองชลบุรี จังหวัดชลบุรี		องค์การบริหารส่วนจังหวัดชลบุรี	
ชื่อถนน	(ในวงเล็บ หรือในวงเล็บ) ผู้รับจ้างช่างโยธา		
สีผิว	(ในวงเล็บ หรือในวงเล็บ) มาตรฐานโยธาธิการ		
ออกแบบ	(ในวงเล็บ หรือในวงเล็บ) นายช่างโยธาธิการ		
วิศวกร ประจำ พื้นที่	(ในวงเล็บ หรือในวงเล็บ) วิศวกรโยธาธิการ		
ตรวจสอบ	(ในวงเล็บ หรือในวงเล็บ) วิศวกรโยธาธิการ		
ตรวจสอบ	(ในวงเล็บ หรือในวงเล็บ) ผู้ควบคุมงานโยธา		
เห็นชอบ	(ในวงเล็บ หรือในวงเล็บ) ผู้ควบคุมงานโยธา		
อนุมัติ	(ในวงเล็บ หรือในวงเล็บ) นายกเทศมนตรี (นายกเทศมนตรี) นายกเทศมนตรี (นายกเทศมนตรี) นายกเทศมนตรี (นายกเทศมนตรี) นายกเทศมนตรี (นายกเทศมนตรี)		
ตรวจสอบ	(ในวงเล็บ หรือในวงเล็บ) นายกเทศมนตรี (นายกเทศมนตรี) นายกเทศมนตรี (นายกเทศมนตรี) นายกเทศมนตรี (นายกเทศมนตรี) นายกเทศมนตรี (นายกเทศมนตรี)		
NO SCALE	วันที่		
03			

# ข้อกำหนดเกี่ยวกับบทการ ใช้วัสดุท้องถิ่นเพื่อส่งเสริมการใช้

## สินค้า/ผลิตภัณฑ์ ที่ผลิตในประเทศไทย

- ผู้รับจ้างต้อง ใช้วัสดุท้องถิ่นหรือวัสดุภัณฑ์ที่เป็นส่วนหนึ่งของงานก่อสร้าง (ถ้ามี) ตามโครงการก่อสร้าง โดยต้องเป็นวัสดุท้องถิ่นหรือวัสดุภัณฑ์ที่เป็นผลิตภัณฑ์ที่ผลิตภายในประเทศไทยไม่น้อยกว่าร้อยละ 60 ของมูลค่าวัสดุท้องถิ่นที่ใช้ในโครงการก่อสร้างทั้งหมด หากงานก่อสร้างที่มีมูลค่าก่อสร้างที่มีมูลค่าต่ำกว่า 50 ล้านบาท ให้นำมูลค่าก่อสร้างที่เป็นผลิตภัณฑ์ที่ผลิตภายในประเทศไทยมาใช้แทนค่าวัสดุท้องถิ่นที่ 90 ของปริมาณวัสดุที่ใช้ตามสัญญา ก่อสร้างนั้น
- ผู้รับจ้างต้องเสนอแผนการ ใช้วัสดุท้องถิ่นและวัสดุภัณฑ์ที่เป็นผลิตภัณฑ์ที่ผลิตภายในประเทศไทยตามสัญญา ก่อสร้าง ก่อสร้าง ชิ้นส่วนแยกตัวภาคผนวก 2 และภาคผนวก 3 (ภาคผนวก 3 แยกเฉพาะกรณีที่มีงานก่อสร้างที่มีมูลค่าก่อสร้างที่เป็นเงินสด) ให้ผู้ว่าจ้างตามระยะเวลาที่กำหนดในสัญญา ก่อสร้าง (ถ้ามี) แต่ต้อง ใช้มากกว่า 60 วันหลังจากจบงานในสัญญา ก่อสร้าง หากผู้รับจ้าง ไม่เสนอแผนตามเวลาที่กำหนด ถือว่าผู้รับจ้างผิดสัญญา ผู้ว่าจ้างมีสิทธิยกเลิกสัญญาได้

แผนการ ใช้วัสดุท้องถิ่น ที่ผู้รับจ้างเสนอตามข้อ 1 เป็นไปได้นั้น ได้ตามความจำเป็นเพื่อให้สอดคล้องกับปริมาณการ ใช้วัสดุท้องถิ่น ซึ่งจะเป็นผลิตภัณฑ์ที่ผลิตในประเทศไทยที่มีมูลค่าก่อสร้าง 60 ล้านบาท ซึ่งผู้รับจ้างต้องเสนอให้ผู้ว่าจ้างก่อนการก่อสร้างไม่น้อยกว่า 7 วัน ทั้งนี้ต้องก่อนการส่งมอบงาน

### แต่จะขาด

- ผู้รับจ้างต้องแสดงหลักฐานเพื่อประกอบการพิจารณาว่าใช้วัสดุท้องถิ่นหรือวัสดุภัณฑ์เป็นผลิตภัณฑ์ที่ผลิตภายในประเทศไทยอย่างใดอย่างหนึ่งแล้วแต่กรณี แต่ต้องมีอยู่ ดังต่อไปนี้ว่าจ้างร้องขอ เพื่อยุติโครงการ ตรวจสอบของ ผู้รับจ้างว่าใช้วัสดุท้องถิ่นหรือวัสดุภัณฑ์ที่ได้รับจ้างมานั้นใช้ปริมาณผลิตภัณฑ์ที่ผลิตในประเทศไทยหรือไม่

- 1) ถ้าเป็นไปพร้อมกันได้ก็ผลิตในประเทศไทย Made in Thailand (M.I.T) ที่ออกโดยภาคอุตสาหกรรมแห่งประเทศไทย
- 2) ผลการสืบค้น ที่แสดงว่าเป็นสินค้าที่ผลิตในประเทศไทย
- 3) หลักฐานแสดงที่ตั้งของแหล่งผลิต ที่สามารถแสดง ได้ว่าเป็นวัสดุท้องถิ่นที่ผลิตในประเทศไทย เช่น แผนที่แหล่งที่ตั้งโรงงาน ในถิ่น ทว่าการขาย บอक्तिเป็นต้น

### โครงการจัดทำแผนการ ใช้วัสดุที่ผลิตภายในประเทศไทย

โครงการ.....

รายการวัสดุหรือวัสดุภัณฑ์ที่ใช้ในโครงการ

แผนการ ใช้วัสดุที่ผลิตภายในประเทศไทย

ลำดับ	รายการ	หน่วย	ปริมาณ	ราคาต่อหน่วย (บาท)	มีเงิน (รวม)	ที่ตั้งในประเทศ	ที่ตั้งต่างประเทศ
๑							
๒							
๓							
๔							
๕							
รวม							
อัตรา (ร้อยละ)							

ลงชื่อ..... (ผู้สัญญาฝ่ายผู้รับจ้าง)

### หมายเหตุ

ราคาต่อหน่วยที่ได้ในตารางการจัดทำแผนการ ใช้วัสดุท้องถิ่นซึ่งจัดทำโดยผู้รับจ้างเป็นราคาตามใบแจ้งปริมาณงานและราคาซึ่งเสนอ สัญญาต่อครั้งซึ่งยังไม่เกิดขึ้น  
 ราคาต่อหน่วยที่ 0.405.2 / 4552 ต.ว 17 กันยายน 2562 (1452) และกรณีที่ติดตั้ง  
 ดังมีรายละเอียดเฉพาะเจาะจง ใช้ที่ในราคาตามใบแจ้งปริมาณงานที่ผ่านการคำนวณด้วยวิธี  
 ฐานเดียวอันเกินกว่าร้อยละ 2.452

คำสั่งงานจัดทำแผนการ ใช้วัสดุที่ผลิตภายในประเทศไทย

รายการวัสดุหรือวัสดุภัณฑ์ที่ใช้ในโครงการ

แผนการ ใช้วัสดุที่ผลิตภายในประเทศไทย

ปริมาณเหล็กทั้งโครงการ xxx (ตัน)

ลำดับ	รายการ	หน่วย	ปริมาณ	ราคาต่อหน่วยในประเทศ	ราคาต่อหน่วยต่างประเทศ	ประเภทของการพิจารณา
๑						
๒						
๓						
๔						
๕						
รวม						
อัตรา (ร้อยละ)						

คณะกรรมการจัดทำแผนการพิจารณาอนุมัติร่าง  
 ตามคำสั่ง อ.บ.ส.บ. ๘1 / 2569  
 ลงวันที่ 11 ธ.ค. 69

ประธานกรรมการ  
 กรรมการ  
 กรรมการ  
 กรรมการ  
 กรรมการ

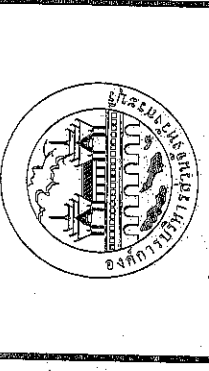

องค์การบริหารส่วนจังหวัดสระบุรี

โครงการ  
 โครงการปรับปรุงและพัฒนาระบบขนส่งมวลชน  
 สาย ร.๓-๑04 ทนล.โลกัน - ๒๖๒.๑๓ สายตะวันออก-ใต้  
 สถานีเมืองสระบุรี- อำเภอเมืองสระบุรี จังหวัดสระบุรี

ชื่อ/นาม	(ลายเซ็น/ตำแหน่ง/ชื่อ)
.....	(นายจิตตพจน์ สารสิน) ผู้อำนวยการเมืองฯ
.....	(นายสมชาย ตรีรัตน์) นายก อบจ. สระบุรี
.....	(นายสุเมธ ตรีรัตน์) นายก อบจ. สระบุรี
.....	(นายสุเมธ ตรีรัตน์) นายก อบจ. สระบุรี
.....	(นายสุเมธ ตรีรัตน์) นายก อบจ. สระบุรี
.....	(นายสุเมธ ตรีรัตน์) นายก อบจ. สระบุรี
.....	(นายสุเมธ ตรีรัตน์) นายก อบจ. สระบุรี
.....	(นายสุเมธ ตรีรัตน์) นายก อบจ. สระบุรี
.....	(นายสุเมธ ตรีรัตน์) นายก อบจ. สระบุรี
.....	(นายสุเมธ ตรีรัตน์) นายก อบจ. สระบุรี
.....	(นายสุเมธ ตรีรัตน์) นายก อบจ. สระบุรี
.....	(นายสุเมธ ตรีรัตน์) นายก อบจ. สระบุรี
.....	(นายสุเมธ ตรีรัตน์) นายก อบจ. สระบุรี

ลงชื่อ..... (ผู้สัญญาฝ่ายผู้รับจ้าง)

วันที่.....

NO SCALE

๐4

ตาราง

บัญชีปริมาณงาน			
ลำดับที่	รายการ	หน่วย	หมายเหตุ
1.	งานดินคันทาง		
1.1	งานวางหินและจุดต่อ ขนาดบม (CLEARING AND GRUBBING)	ตร.ม.	
2.	งานโครงสร้างทางและผิวจราจร		
2.2	งาน Tack Coat	ตร.ม.	
2.3	งานผิวจราจร Asphalt Concrete หนา 0.05 ม.	ตร.ม.	10,995
2.4	งานไหล่ทาง Asphalt Concrete หนา 0.05 ม.	ตร.ม.	
3.	งานทางเชื่อมคันที่		
3.1	งาน Tack Coat	ตร.ม.	10,995
3.2	งานผิวจราจร Asphalt Concrete หนา 0.05 ม.	ตร.ม.	
4.	งานผิวจราจร		
4.1	บ่อขังกบตบ้หน่มบรรจุ	ชุด	1
4.2	บ่อขังจราจรแบบ บ.1	ชุด	
4.3	บ่อขังจราจรแบบ บ.1	ชุด	
4.4	บ่อขังจราจรแบบ บ.13	ชุด	
4.5	บ่อขังจราจรแบบ บ.14	ชุด	
4.6	บ่อขังจราจรแบบ บ.75	ชุด	
4.7	สัญญาไฟกระพริบแบบ โครโคร	ชุด	
4.8	สัญญาไฟกระพริบแบบ โครโคร + บ่วงจราจรแบบ บ.75, บ.11 และ บ.14	ชุด	

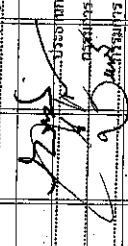
คณะกรรมการจัดซื้อแบบบูรณาการกรมการขนส่งทาง  
 ตามคำสั่ง 81 / 2567  
 ลงวันที่ 11 ธันวาคม 2567  
 แบบเสนอราคา  

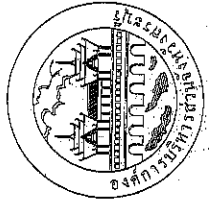
 ราชบัณฑิตยสถาน  
 กรมการขนส่งทางบก  
 กรุงเทพมหานคร



องค์การบริษัทรถดับจังหวัดสุพรรณบุรี  
 โครงการปรับปรุงถนนจากทางแยกสี่กั๊กถนนศรี  
 สาย ซ.ม.ป. 004 ทาง ไลโซ - เดอะโลจ ลุ่มทะเลสาบเขื่อน-ข้ามเส้นทาง  
 อำเภอดำเนินสะดวก-ข้ามเขื่อนพระปรัศวีร์ จังหวัดสุพรรณบุรี

ชื่อคนมอบ	(นาย) พล.ต.ท. กิตติศักดิ์ วัฒนพันธ์ ผู้อำนวยการศูนย์
สำรวจ	(นาย) วิชาญ นภี ตรีชุน (นายกิตติ) นายทรง โชติวัฒน์ วัฒนพันธ์
ออกแบบ	(นาย) ชัยวัฒน์ ตรีชุน (นายกิตติ) นายทรง โชติวัฒน์ วัฒนพันธ์
วิศวกร ประจำ เขตพื้นที่	(นาย) ศาสตรา อัครวิธาน (นายกิตติ) วิศวกรโยธา ควบคุมโครงการ
ตรวจสอบ	(นาย) ศิโรต พุ่ม (นายกิตติ) วิศวกรโยธา ควบคุมโครงการ
ตรวจทาน	(นาย) ศรีวิวัฒน์ ชูชนะ (นายกิตติ) ผู้อำนวยการศูนย์
เห็นชอบ	(นาย) สุรศักดิ์ ตรีชุน (นายกิตติ) ผู้อำนวยการศูนย์
เห็นชอบ	(นาย) ศิโรต พุ่ม (นายกิตติ) วิศวกรโยธา ควบคุมโครงการ
อนุมัติ	(นาย) ศิโรต พุ่ม (นายกิตติ) วิศวกรโยธา ควบคุมโครงการ

องค์การ  
 บริษัท ราชบัณฑิตยสถาน  
 กรุงเทพฯ





# โครงการปรับปรุงถนนลาดยางแบบแอสฟัลต์คอนกรีต สาย สป.ถ.ถ1-0044 พหลโยธิน - แวะโคก ตำบลดาวเรือง-ตำบลผึ้งรวง อำเภอเมืองสระบุรี-อำเภอเฉลิมพระเกียรติ จังหวัดสระบุรี

ระยะทางรวมตลอดสายทาง 2.170 กิโลเมตร

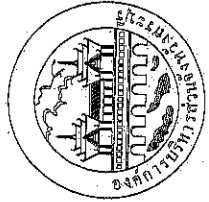

โครงการ โครงการปรับปรุงถนนลาดยางแบบแอสฟัลต์คอนกรีต สาย สป.ถ.ถ1-0044 พหลโยธิน- พะโคก ตำบลดาวเรือง-ตำบลผึ้งรวง อำเภอเมืองสระบุรี-อำเภอเฉลิมพระเกียรติ จังหวัดสระบุรี	
ชื่อแผนงาน	(นายวิชาญ ตรีวิมลภักดิ์) ผู้อำนวยการสำนักงานโยธา
สำรวจ	(นายชานนท์ ตรีวิมลภักดิ์) นายช่างโยธาชำนาญงาน
ออกแบบ	(นายชานนท์ ตรีวิมลภักดิ์) นายช่างโยธาชำนาญงาน
วิศวกร ประจำ พื้นที่	(นายพรพล พรหมแก้ว) วิศวกรโยธาชำนาญการ
ตรวจสอบ	(นายจิรศักดิ์ มณีอยู่) หัวหน้าฝ่ายเทคนิคโยธา
ตรวจทาน	(นายวิรัตน์ อู่ชนะตัน) ผู้อำนวยการสำนักงานโยธา
เห็นชอบ	(นายสุรศักดิ์ สมศักดิ์) ผู้อำนวยการสำนักงานโยธา
เห็นชอบ	(นายปิยะพร เสงี่ยม) รองเลขาธิการกรมการโยธาธิการ และผังเมือง ผู้บังคับการกรมการโยธาธิการ และผังเมือง
อนุมัติโดย นายวิชาญ ตรีวิมลภักดิ์	
อนุมัติโดย นายวิชาญ ตรีวิมลภักดิ์	
มาตราส่วน	NO SCALE
หมายเลข	07

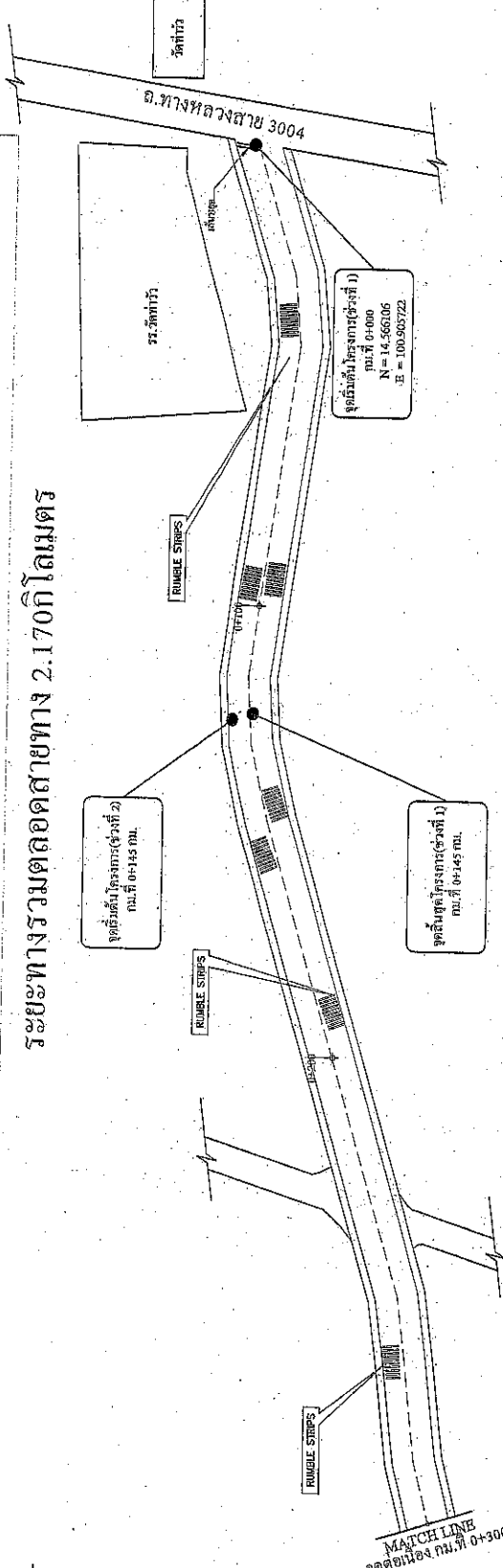

ดำเนินการจัดทำแบบแปลนและพิมพ์แบบ  
ตามคำสั่ง อนุ.ส.บ. 21 / 2569  
ลงวันที่ 11 ธ.ค. 67  
แบบแปลนเลขที่ 21 / 66  
นายวิชาญ ตรีวิมลภักดิ์  
ผู้อำนวยการ  
กรมการโยธาธิการ  
และผังเมือง

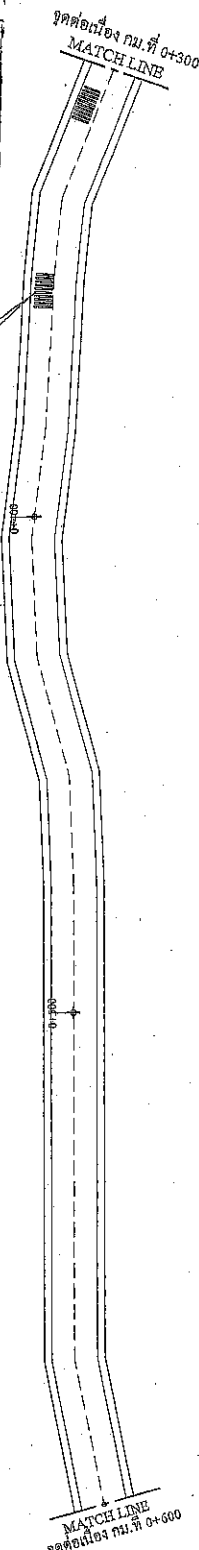

หมายเหตุ  
-จุดเริ่มต้นและจุดสิ้นสุดโครงการทางผู้ควบคุมงานระบุเท่านั้น  
-ระยะมิติที่ไม่ชัดเจนหรือขัดแย้งให้ถือในดุลยพินิจของทางผู้ควบคุมงาน  
-กรณีที่มีแบบและสัญญาอ้างอิงข้อมั้ยังคงให้ขึ้นอยู่กับดุลยพินิจของผู้ควบคุมงานตัดสินใจ

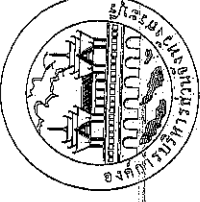

องค์การบริหารส่วนจังหวัดสระบุรี

โครงการ	โครงการปรับปรุงและขยายขนาดแบบก่อสร้างกม.ที่ ๐+๐๐๐ ถึง ๐+๑๐๐ สาย ๑๐-๐๐๔ พหลโยธิน - เพาะ โภค ตำบลดาวเรือง-ตำบลพงระ อําเภอเมืองสระบุรี จังหวัดสระบุรี
เขียนแบบ	(นายจิตติพล ศรีวิเชียร) ผู้ควบคุมร่างโยธา
สำรวจ	(นายชานนท์ ธรรมะอนุชา) นายช่างโยธาควบคุมงาน
ออกแบบ	(นายสุรเกียรติ์ ธรรมะอนุชา) นายช่างโยธาควบคุมงาน
วิศวกร ประจำ เขตพื้นที่	(นายศุภผล พรหมภักดิ์) วิศวกร ควบคุมงานโยธา
ตรวจสอบ	(นายธรรมากร บุญเชื้อ) ผู้ควบคุมตรวจสอบโยธา
ตรวจทาน	(นายธีรพัฒน์ สุทธิธรรม) ผู้ควบคุมตรวจงานโยธา
เห็นชอบ	(นายสุรเกียรติ์ ธรรมะอนุชา) ผู้ควบคุมกำกับช่าง
เห็นชอบ	(นายจิตติพล ศรีวิเชียร) วิศวกรควบคุมงานโยธา
อนุมัติ	นายจิตติพล ศรีวิเชียร
ลงนาม	นายก อบจ. สระบุรี
NO SCALE	หน้า
	๐๘

## โครงการปรับปรุงถนนลาดยางแบบแอสฟัลท์กอนกรีต สาย สป.๑1-๐๐๔ พหลโยธิน - เพาะ โภค ตำบลดาวเรือง-ตำบลพงระ อําเภอเมืองสระบุรี-อําเภอเฉลิมพระเกียรติ จังหวัดสระบุรี

ระยะทางรวมตลอดสายทาง 2.170 กิโลเมตร

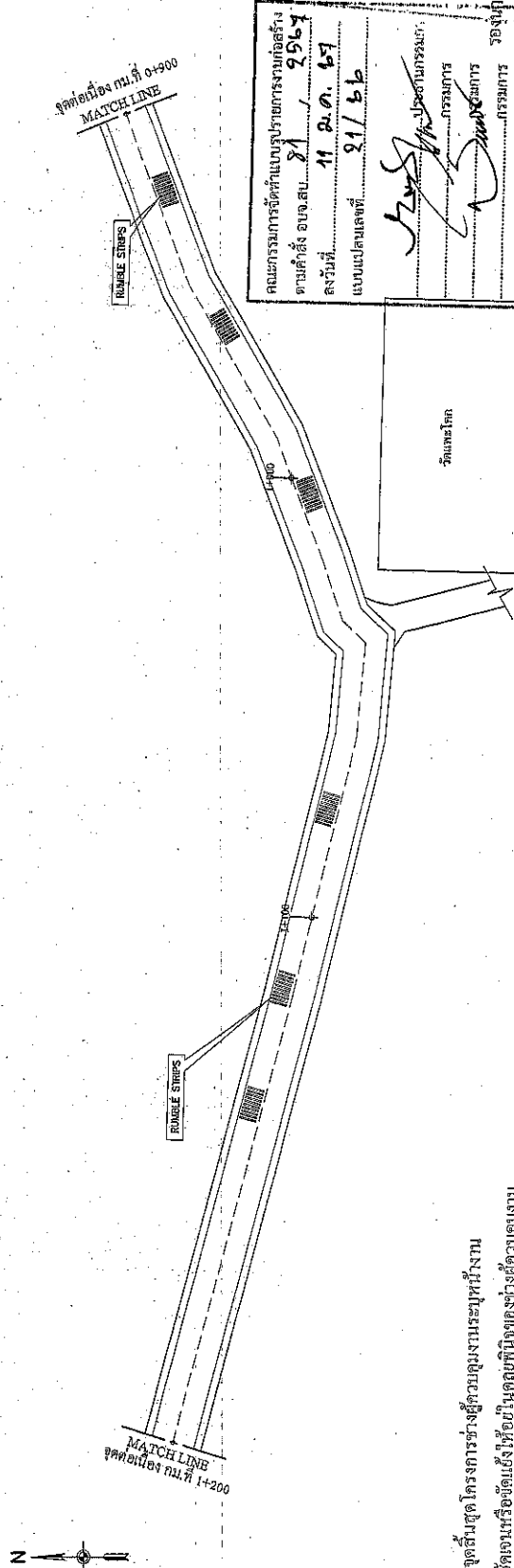
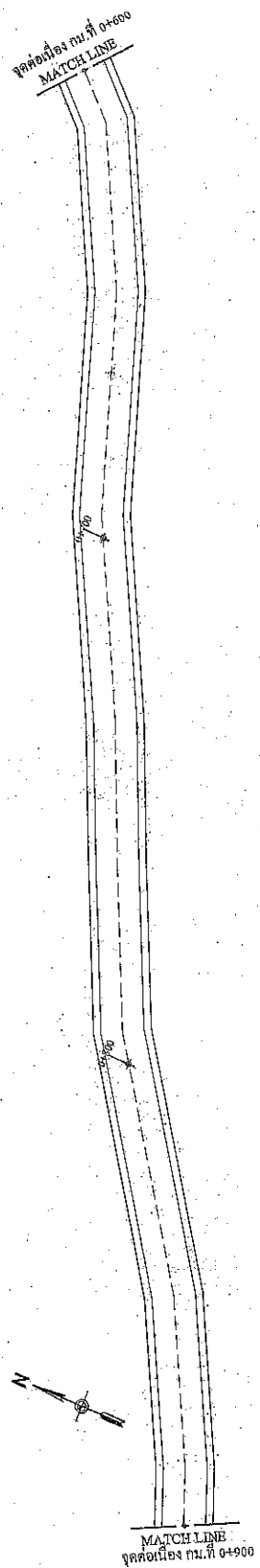

คณะกรรมการจัดทำแบบปรุงการกรมก่อสร้าง  
ตามคำสั่ง ของ.ส.บ. ๘๓ / ๖๖  
ลงวันที่ ๑๑ มิ.ย. ๖๖  
แบบแปลนเลขที่ ๘๓ / ๖๖

ประธานกรรมการ:

กรรมการ:  
กรรมการ:  
กรรมการ:  
กรรมการ:

หมายเหตุ

- จุดเริ่มต้นและจุดสิ้นสุดโครงการช่างวิศวกรรมระบุพื้นที่งาน
- ระยะมิติที่ไม่ชัดเจนหรือขัดแย้งให้อยู่ในดุลพินิจของช่างผู้ควบคุมงาน
- กรณีที่มีแบบและข้อมูลอ้างอิงขัดแย้งกันให้ขึ้นอยู่กับดุลพินิจของคณะกรรมการตรวจรับพัสดุและช่างผู้ควบคุมงานติดตั้ง

**โครงการปรับปรุงถนนลาดยางแบบแอสฟัลต์คอนกรีต สาย สป.ถ1-0044 พหลโยธิน**  
**- แปะโกลก ค้ำบดดาวเรือง-ตำบลผังรวง อำเภอเมืองสระบุรี-อำเภอเฉลิมพระเกียรติ จังหวัดสระบุรี**  
**ระยะทางรวมตลอดสายทาง 2.170 กิโลเมตร**

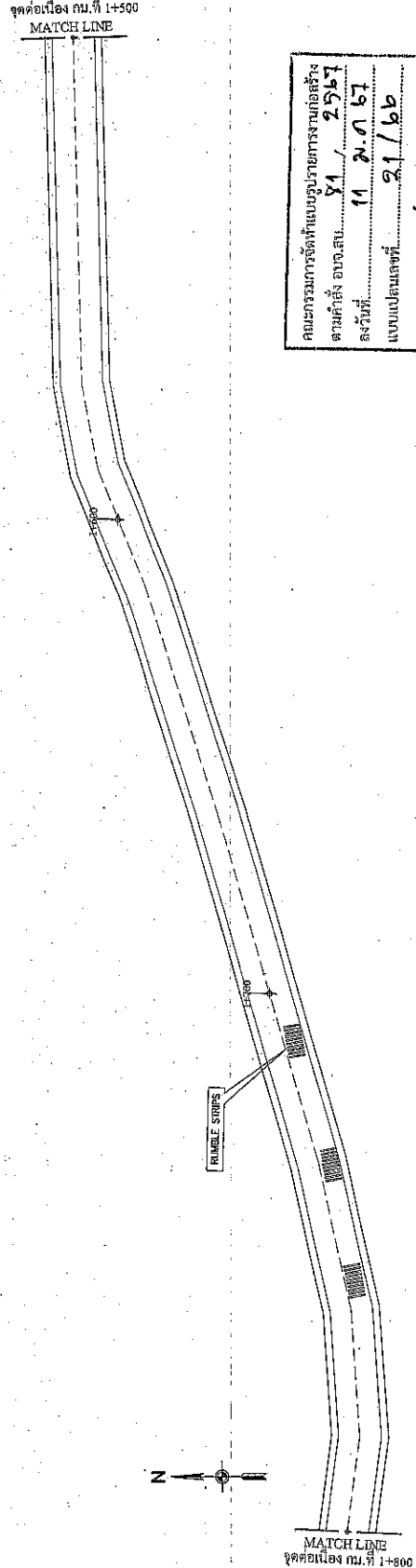
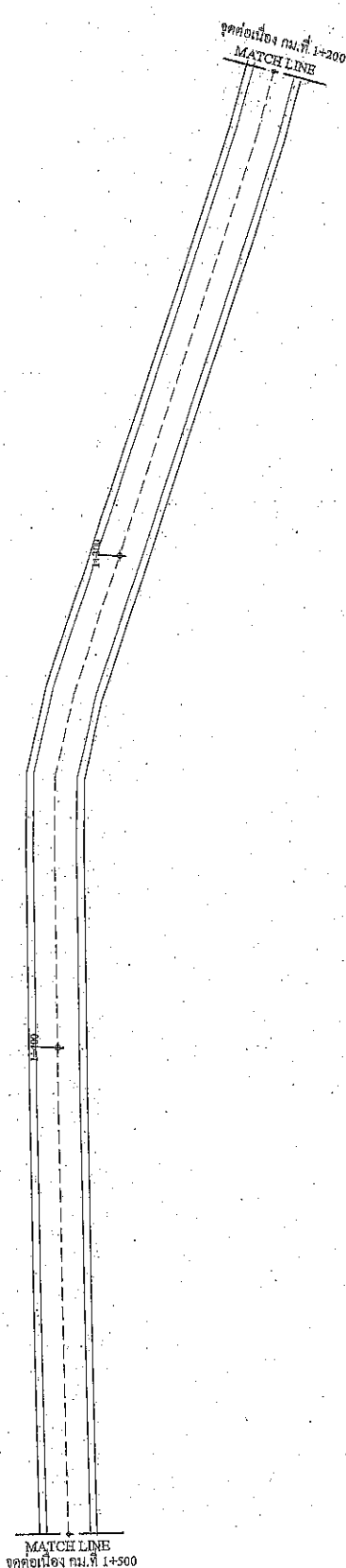

หมายเหตุ  
 -จุดเริ่มต้นและจุดสิ้นสุดโครงการข้างข้อความระบุข้างบน  
 -ระยะเริ่มต้น-ไม่ชัดเจนหรือจุดแบ่งให้อยู่ในจุดสุดท้ายของข้อความ  
 -กรณีที่มีแบบและสัญลักษณ์ข้างเคียงกันให้ขึ้นอยู่กับคู่มือปฏิบัติการจราจรที่สอดคล้องกัน

คณะกรรมการจัดทำแบบรายการก่อสร้าง  
 ตามคำสั่ง อบจ.ส.บ. 81 / 2567  
 ลงวันที่ 11 ธ.ค. 67  
 แบบแปลนที่ 2.1/66

นาย *[Signature]* ประธานกรรมการ  
 นาย *[Signature]* กรรมการ  
 นาย *[Signature]* กรรมการ  
 นาย *[Signature]* กรรมการ

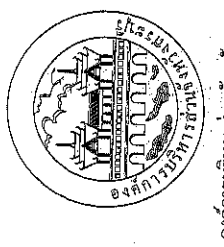

**องค์การบริหารส่วนจังหวัดสระบุรี**

**โครงการ**  
 โครงการปรับปรุงถนนลาดยางแบบแอสฟัลต์คอนกรีต สาย สป.ถ1-0044 พหลโยธิน - แปะโกลก ตำบลผังรวง อำเภอเมืองสระบุรี-อำเภอเฉลิมพระเกียรติ จังหวัดสระบุรี

ชื่อแบบ	(นายวิศวะ ศรีสัมพันธ์) ผู้ช่วยนายช่างโยธา
สำรวจ	(นายสมานท์ กระตุมานี) นายช่างโยธาชำนาญงาน
ออกแบบ	(นายสมานท์ กระตุมานี) นายช่างโยธาชำนาญงาน
วิศวกรประจำพื้นที่	(นายพิเชษฐ พรรคทวี) วิศวกรโยธาชำนาญการ
ตรวจรอบ	(นายเชษฐา บุญดี) วิศวกรโยธาชำนาญพิเศษ
ตรวจทาน	(นายสรวิทย์ สุขะสัน) หัวหน้ากองวิศวกรรมโยธา
เห็นชอบ	(นายสุรศักดิ์ สมศักดิ์) ผู้อำนวยการกองช่าง
เห็นชอบ	(นายพิเชษฐ พรรคทวี) รองผู้อำนวยการกองช่าง / (นายสมานท์ กระตุมานี) นายช่างโยธาชำนาญงาน
อนุมัติโดยนายก อบจ.สระบุรี	(นายสมานท์ กระตุมานี) นายก อบจ.สระบุรี
อนุมัติโดยผู้อำนวยการเขต	(นายสมานท์ กระตุมานี) นายก อบจ.สระบุรี
มอบหมาย	นาย <i>[Signature]</i>
แบบแปลนที่	NO SCALE
หน้า	09

โครงการปรับปรุงถนนลาดยางแบบแอสฟัลต์คอนกรีต สาย สป.ถ1-0044 พหลโยธิน  
- แปะโคก ตำบลดาวเรือง-ตำบลผึ้งรวง อำเภอเมืองสระบุรี-อำเภอเฉลิมพระเกียรติ จังหวัดสระบุรี

ระยะทางรวมตลอดสายทาง 2.170 กิโลเมตร

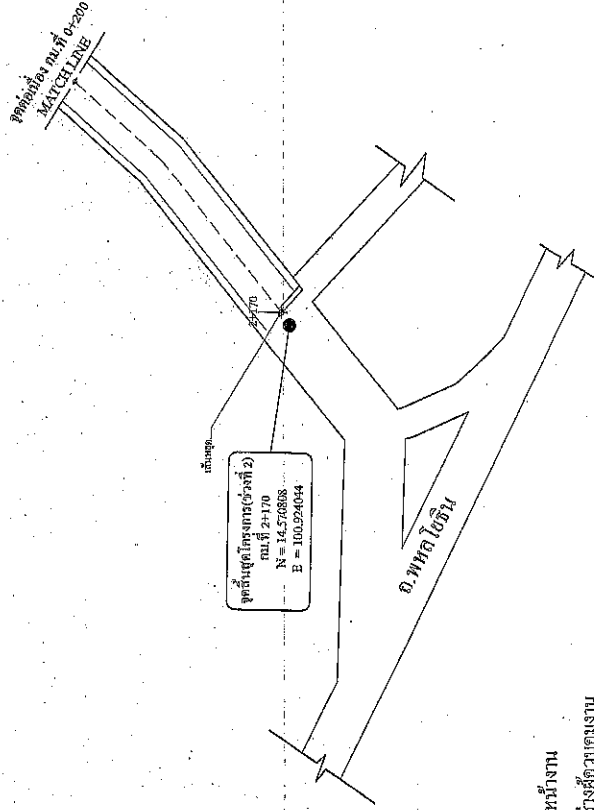
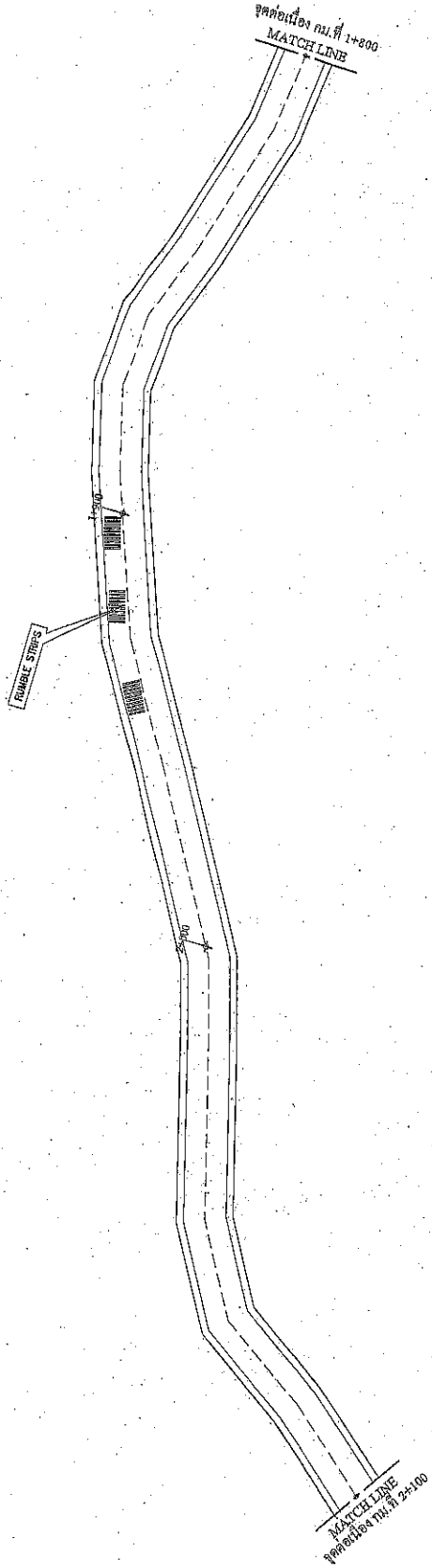

หมายเหตุ

- จุดเริ่มต้นและจุดสิ้นสุดโครงการวางผู้ควบคุมงานระยะหนึ่งงาน
- ระยะเวลาที่ไม่รับผิดชอบหรือรับผิดชอบให้อยู่ในจุดขยทึบของช่างผู้ควบคุมงาน
- ภารกิจที่แบบและสัญญาจ้างจัดแยกกัน ให้ขึ้นอยู่กับดุลยพินิจของคณะกรรมการตรวจรับพัสดุและช่างผู้ควบคุมงานที่ดิน

คณะกรรมการจัดทำแบบบูรณาการกรมก่อสร้าง  
ตามคำสั่ง องค์สภ 91 / 2561  
ลงวันที่ 11 ธ.ค. 64  
แบบแปลนเลขที่ 21 / 66

รองผู้อำนวยการกรมการ  
กรรมการ  
กรรมการ  
กรรมการ

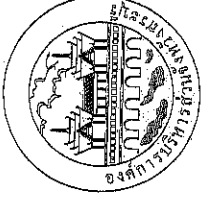

องค์การบริหารส่วนจังหวัดสระบุรี  
โครงการ  
โครงการปรับปรุงถนนลาดยางแบบแอสฟัลต์คอนกรีต  
สาย สป.ถ1-0044 พหลโยธิน - แปะโคก ตำบลดาวเรือง-ตำบลผึ้งรวง  
อำเภอเมืองสระบุรี-อำเภอเฉลิมพระเกียรติ จังหวัดสระบุรี

ชื่อคนมอบ	(นาย) พงษ์ศักดิ์ ศรีวัฒนกุล ผู้อำนวยการโครงการ
ตำแหน่ง	(นาย) สมานันท์ ศรีบุญมา (อดีต) ผู้อำนวยการโครงการ
ออกมอบ	(นาย) สุรชานนท์ ศรีบุญมา (อดีต) ผู้อำนวยการโครงการ
วิศวกร ประจำ ชุดที่หนึ่ง	(นาย) พงษ์ศักดิ์ ศรีวัฒนกุล วิศวกรโครงการ
ตรวจชอบ	(นาย) พงษ์ศักดิ์ ศรีวัฒนกุล วิศวกรโครงการ
ตรวจรับ	(นาง) สราภรณ์ สุชาติ (อดีต) ผู้อำนวยการโครงการ
เก็บมอบ	(นาย) ประทีป สมบัติ ผู้อำนวยการโครงการ
ทันมอบ	(นาง) กัญญาพร พงษ์ประเสริฐ รองปลัดองค์การบริหารส่วนจังหวัด สระบุรี ปลัดองค์การบริหารส่วนจังหวัดสระบุรี
อนุมัติ (นาย) ชัยกฤต อัครประเสริฐ (ผู้มอบ)	
ยกองค์การบริหารส่วนจังหวัด อนุมัติ	อนุมัติ
มาตราส่วน NO SCALE	วันที่
แบบเลขที่	10



ตัวอย่างแผนป้ายแสดงรายละเอียดงานก่อสร้าง

โครงการก่อสร้างขององค์การบริหารส่วนจังหวัดสระบุรี  
โทร 036-211852

ประเภทของงานสิ่งก่อสร้าง.....  
ปริมาณงานก่อสร้าง.....

ชื่อ ที่อยู่ หมายเลขโทรศัพท์ ผู้รับจ้าง.....  
ระยะเวลาเริ่มต้น และระยะเวลาสิ้นสุด รวมเป็นระยะเวลาทั้งสิ้น.....  
วงเงินงบประมาณที่ ได้ตั้ง ไว้หรือที่ ได้รับ.....  
ราคากลางค่าก่อสร้าง.....  
วงเงินค่าก่อสร้างตามที่ ได้ลงนาม ในสัญญาจ้าง.....  
ชื่อกรรมการตรวจจ้างและผู้ควบคุมงาน พร้อมหมายเลขโทรศัพท์.....

ส่งมอบงานจำนวนวันที่..... ตรวจรับงานจำนวนวันที่.....  
..... โครงการก่อสร้างด้วยเงินภาษีของประชาชน

คณะกรรมการจัดทำแบบรายการก่อสร้าง  
หน้าหลัง อบจ.สระบุรี 81 / 95 ๕5  
ลงวันที่ 11 ธันวาคม ๒557  
แบบแปลนเลขที่ 21 / 66

..... ประธานกรรมการ  
..... กรรมการ  
..... กรรมการ  
..... กรรมการ

..... ใช้พื้นที่ใช้ประโยชน์ใช้เพื่อเป็นไว้นิลดมแผนเหล็กหรือไม้ต่อขนาดกว้างไม่น้อยกว่า 120 เมตร  
ยาวไม่น้อยกว่า 2.40 เมตร

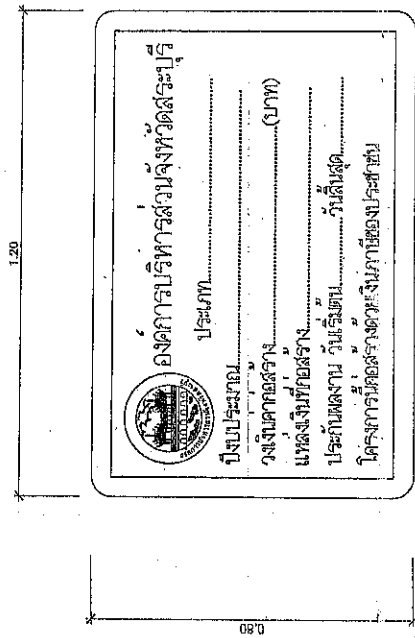
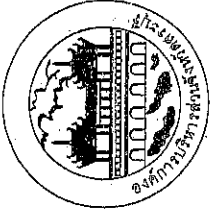

ด้านหน้า

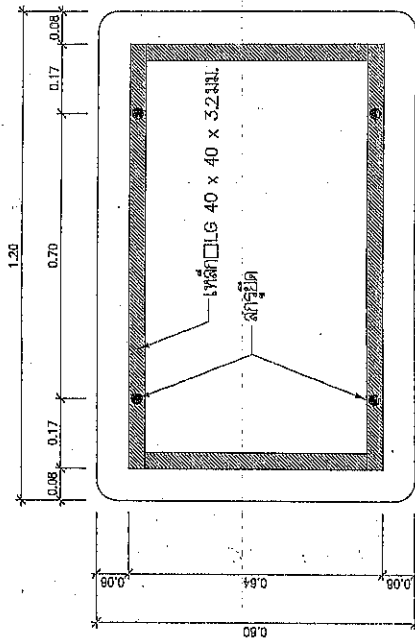

ด้านหลัง

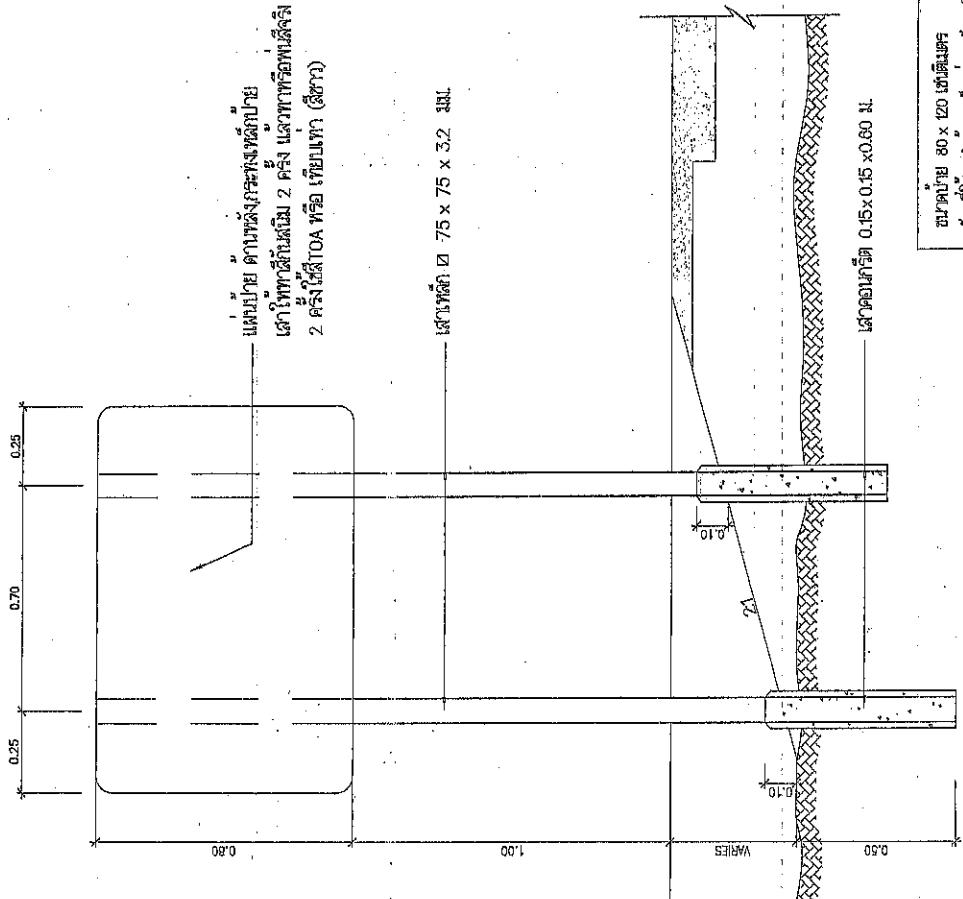

แบบป้าย ด้านหลังกระจกทึบป้าย  
 เสาเหล็กเส้นเดิม 2 ครึ่ง แฉกทึบหรือทึบสีจล  
 2 ครึ่ง ใช้ TOA หรือ เทียนเทา (สีขาว)

คณะกรรมการจัดทำแบบรายการจากก่อสร้าง  
 ตามคำสั่ง อบจ.ส.บ. ๘๙ / ๒๕๕๗  
 ลงวันที่ ๑๒ ๕๗  
 แบบแปลนเลขที่ ๒๑ / ๕๐

ประธานกรรมการ  
 กรรมการ  
 กรรมการ  
 กรรมการ

ขนาดป้าย 80 x 120 ซม. 12 มม.  
 วัสดุที่ใช้ กระจกทึบหนา 12 มม. ตาม มอก. 369  
 การติดตั้ง ติดตั้ง จอแสดงผลแบบตงงนภาที่ตองประสาชน  
 หมายเหตุ 1. เป็นป้ายแสดงข้อมูลและข้อมูลเบื้องต้นเกี่ยวกับ  
 2. เสาที่ปักป้ายแสดงข้อมูลเกี่ยวกับตัวป้าย  
 3. ตัวหนังสือและรูปภาพที่ปรากฏบนป้ายแสดงข้อมูล  
 4. วัสดุและสีที่ใช้สำหรับป้ายแสดงข้อมูล

แสดงการปักเสาป้าย



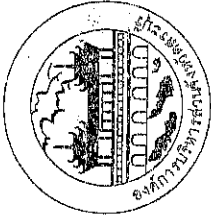

C

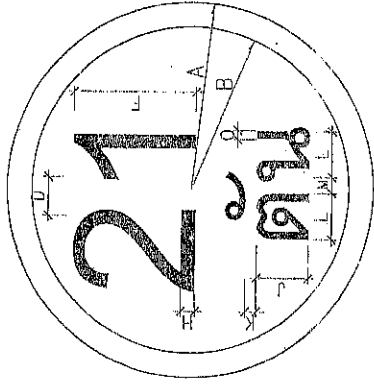

ป้ายจราจร ประเภทที่	มิติเป็นเซนติเมตร														
	A	B	C	D	E	F	G	H	J	K	L	M	N	O	
1	30	26	X	X	X	20	X	3	10	2	X	X	X	X	

เส้นขอบป้าย สีแดง  
ตัวอักษรตัวเลข สีดำ  
พื้นป้าย สีขาว  
จัดให้อยู่กึ่งกลาง

ป้ายบังคับ

วัสดุที่ใช้ - เหล็กทึบ 75x75x3.2 มม.

ต้น

ต้น หมายถึง ต้นไม้หรือพืชพรรณที่ปลูกไว้ตามถนนหรือในสวนสาธารณะเพื่อประดับตกแต่งหรือให้ร่มเงาแก่ผู้สัญจรไปมา

ต้น หมายถึง ต้นไม้หรือพืชพรรณที่ปลูกไว้ตามถนนหรือในสวนสาธารณะเพื่อประดับตกแต่งหรือให้ร่มเงาแก่ผู้สัญจรไปมา

ต้น หมายถึง ต้นไม้หรือพืชพรรณที่ปลูกไว้ตามถนนหรือในสวนสาธารณะเพื่อประดับตกแต่งหรือให้ร่มเงาแก่ผู้สัญจรไปมา

ต้น หมายถึง ต้นไม้หรือพืชพรรณที่ปลูกไว้ตามถนนหรือในสวนสาธารณะเพื่อประดับตกแต่งหรือให้ร่มเงาแก่ผู้สัญจรไปมา

คณะกรรมการจัดทำแบบรูปราชการงานก่อสร้าง  
ตามคำสั่ง อบจ.สย. 81/2569  
ลงวันที่ 11 ธัน 69  
แบบแปลนเลขที่ 21/66

.....ประธานกรรมการ  
.....กรรมการ  
.....กรรมการ  
.....กรรมการ

แบบแปลนป้ายจราจรทางหลวง (ฉบับ)

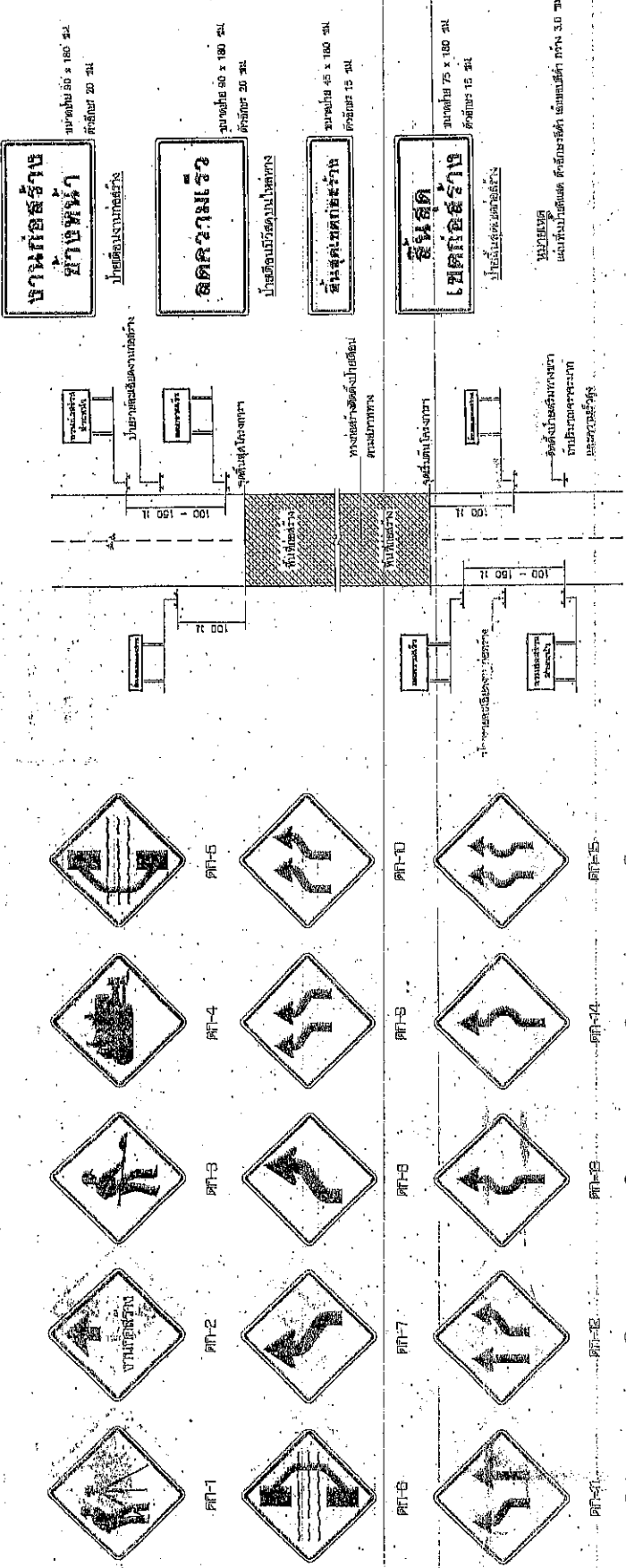

แสดงการติดตั้งป้ายจราจรทางหลวง

- หมายเหตุ
- ระยะห่างระหว่างป้ายจราจรทางหลวงควรเว้นไว้ ดังนี้  
 1.1 ความยาวราว 70 ซม./ซม. เว้นระยะ 100 เมตร  
 1.2 ความยาวราว 70 ซม./ซม. เว้นระยะ 200 เมตร
  - เมื่อติดตั้งป้ายจราจรทางหลวง ให้ติดตั้งป้ายจราจรที่มองเห็นก่อน และติดตั้งป้ายจราจรที่มองเห็นหลัง
  - เมื่อติดตั้งป้ายจราจรทางหลวง ให้ติดตั้งป้ายจราจรที่มองเห็นก่อน และติดตั้งป้ายจราจรที่มองเห็นหลัง
  - สามารถจะติดตั้งป้ายจราจรทางหลวงได้ ดังนี้  
 4.1 ติดตั้งป้ายจราจรทางหลวงที่มองเห็นก่อน  
 4.2 ติดตั้งป้ายจราจรทางหลวงที่มองเห็นหลัง  
 4.3 ติดตั้งป้ายจราจรทางหลวงที่มองเห็นก่อนและหลัง  
 4.4 ติดตั้งป้ายจราจรทางหลวงที่มองเห็นก่อนและหลัง

แบบแปลนป้ายเตือนในงานก่อสร้าง (ฉบับ)

ลำดับที่	ชื่อของป้าย	ชนิด
1	การขุด	PP-1
2	ขุดดิน	PP-2
3	การวางท่อ	PP-3
4	การวางสายเคเบิล	PP-4
5	การวางเสาเข็ม	PP-5
6	การวางเสาเข็ม	PP-6
7-24	ป้ายเตือน	PP-7 ถึง PP-24
25-28	ป้ายเตือน	PP-25 ถึง PP-28

ขนาดหน้าปัด 50 x 180 ซม.  
ตัวอักษร 20 ซม.

ขนาดหน้าปัด 50 x 180 ซม.  
ตัวอักษร 20 ซม.

ขนาดหน้าปัด 45 x 180 ซม.  
ตัวอักษร 15 ซม.

ขนาดหน้าปัด 75 x 180 ซม.  
ตัวอักษร 15 ซม.

ขนาดหน้าปัด 50 x 180 ซม.  
ตัวอักษร 20 ซม.

ขนาดหน้าปัด 50 x 180 ซม.  
ตัวอักษร 20 ซม.

ขนาดหน้าปัด 45 x 180 ซม.  
ตัวอักษร 15 ซม.

ขนาดหน้าปัด 75 x 180 ซม.  
ตัวอักษร 15 ซม.

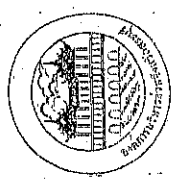

กรมการจราจรทางหลวง

คณะกรรมการควบคุมความปลอดภัยจราจร  
 ตามคำสั่งของส.ป.ส. 81 / 95 64  
 ลงวันที่ 11 06 64  
 ชงแบบแปลนที่ 24 / 66  
 ประธานกรรมการ  
 กรรมการ  
 กรรมการ  
 กรรมการ

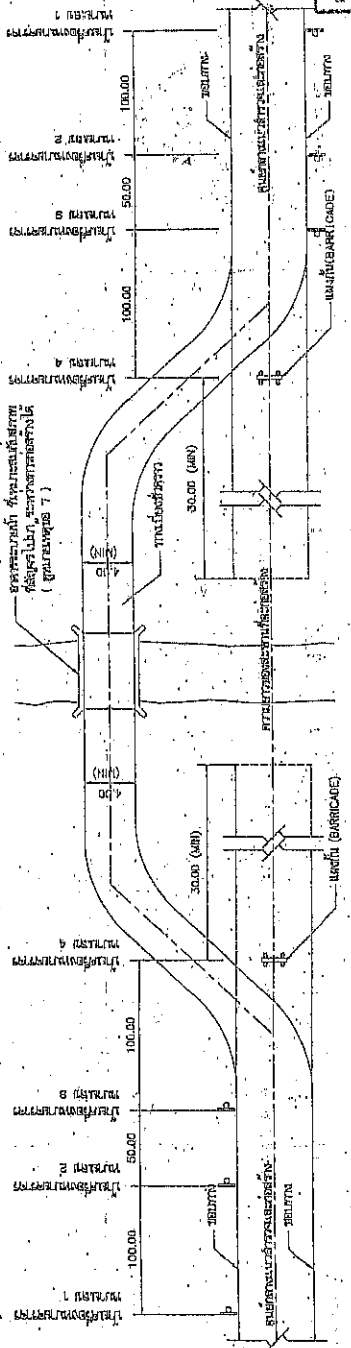

แบบแปลนการจราจร (Traffic Plan View) แสดงรายละเอียดการจราจรและขนาดของถนน

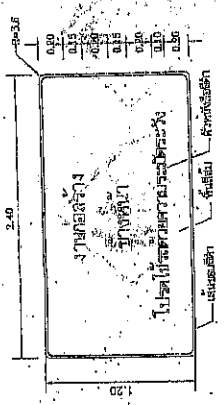

ตำแหน่งของถนน

คณะกรรมการจัดแบบจราจรกรมที่ดิน  
ตามคำสั่ง อ.บ.บ. ๘๓ / ๑๖๖๗  
ลงวันที่ ๓๑ ๓๐ ๖๗  
แบบแปลนเลขที่ ๑๓ / ๖๕

ประธานกรรมการ  
กรรมการ  
กรรมการ

- ๑. เพื่อให้การจราจรเป็นไปอย่างเรียบร้อย
- ๒. เพื่อให้การจราจรเป็นไปอย่างปลอดภัย
- ๓. เพื่อให้การจราจรเป็นไปอย่างสะดวก
- ๔. เพื่อให้การจราจรเป็นไปอย่างมีประสิทธิภาพ
- ๕. เพื่อให้การจราจรเป็นไปอย่างประหยัด
- ๖. เพื่อให้การจราจรเป็นไปอย่างยั่งยืน
- ๗. เพื่อให้การจราจรเป็นไปอย่างสะอาด
- ๘. เพื่อให้การจราจรเป็นไปอย่างร่มรื่น
- ๙. เพื่อให้การจราจรเป็นไปอย่างสวยงาม
- ๑๐. เพื่อให้การจราจรเป็นไปอย่างมีระเบียบ

คำสั่งเจ้าพนักงานจราจร  
เรื่อง แต่งตั้ง เจ้าพนักงานจราจร

เจ้าพนักงานจราจร  
เจ้าพนักงานจราจร

แบบแปลนการจราจร (Traffic Plan View) แสดงรายละเอียดการจราจรและขนาดของถนน

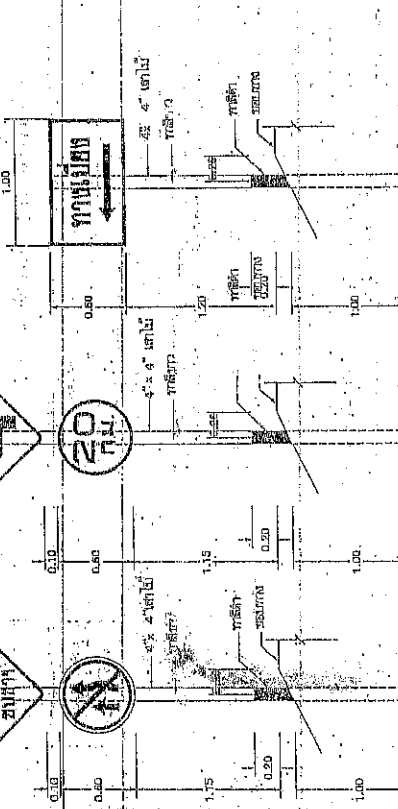

แบบแปลนการจราจร (Traffic Plan View) แสดงรายละเอียดการจราจรและขนาดของถนน

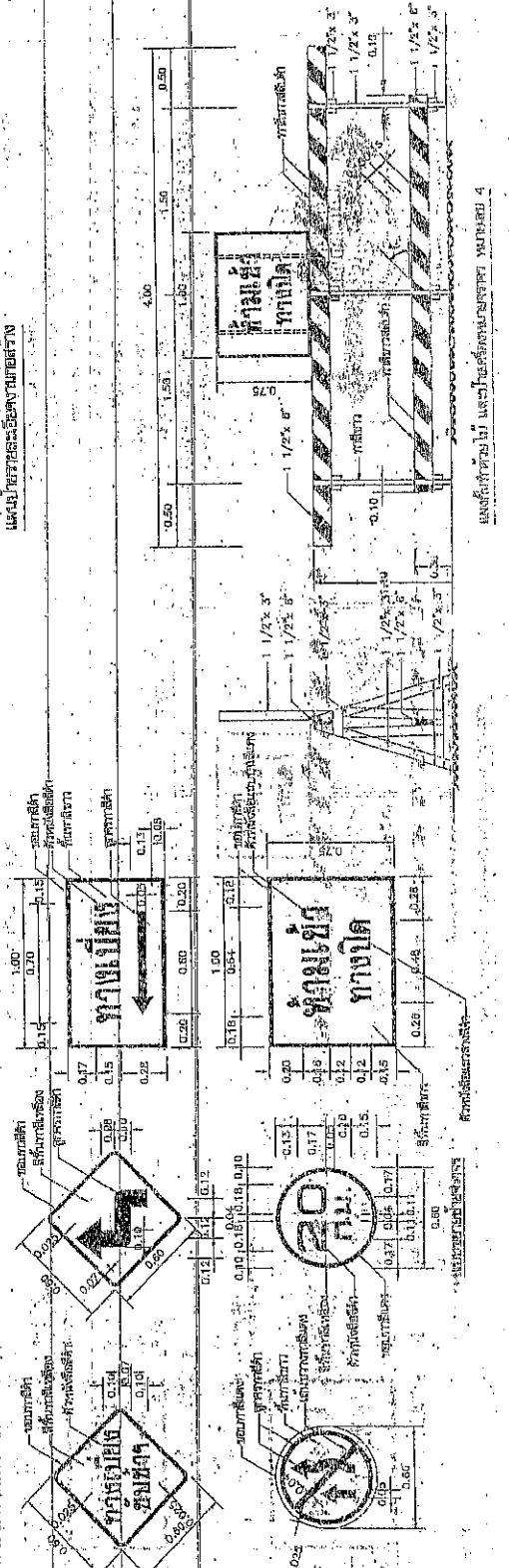

แบบแปลนการจราจร (Traffic Plan View) แสดงรายละเอียดการจราจรและขนาดของถนน

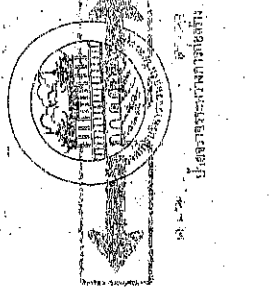



ประเภทป้ายบังคับ (บ)

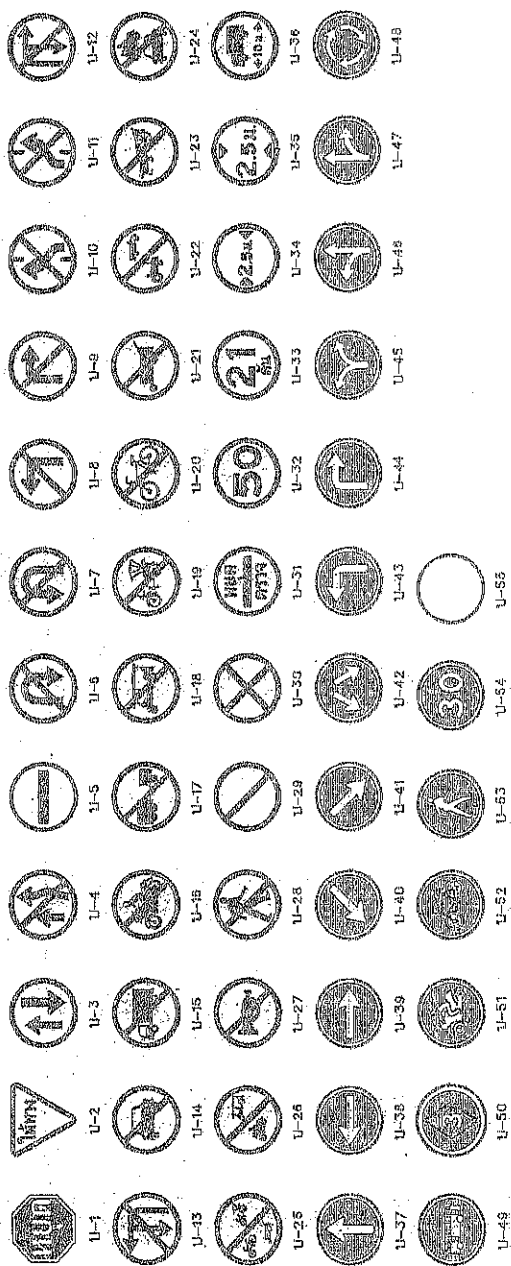

ประเภทป้ายเตือน (ข)

Table with columns: ลำดับที่, ชื่อของป้าย, รหัส. Lists warning signs (X) from 1 to 55.

ประเภทป้ายข้อมูล (ค)

Table with columns: ลำดับที่, ชื่อของป้าย, รหัส. Lists information signs (C) from 1 to 78.

ประเภทป้ายเตือน (ก)

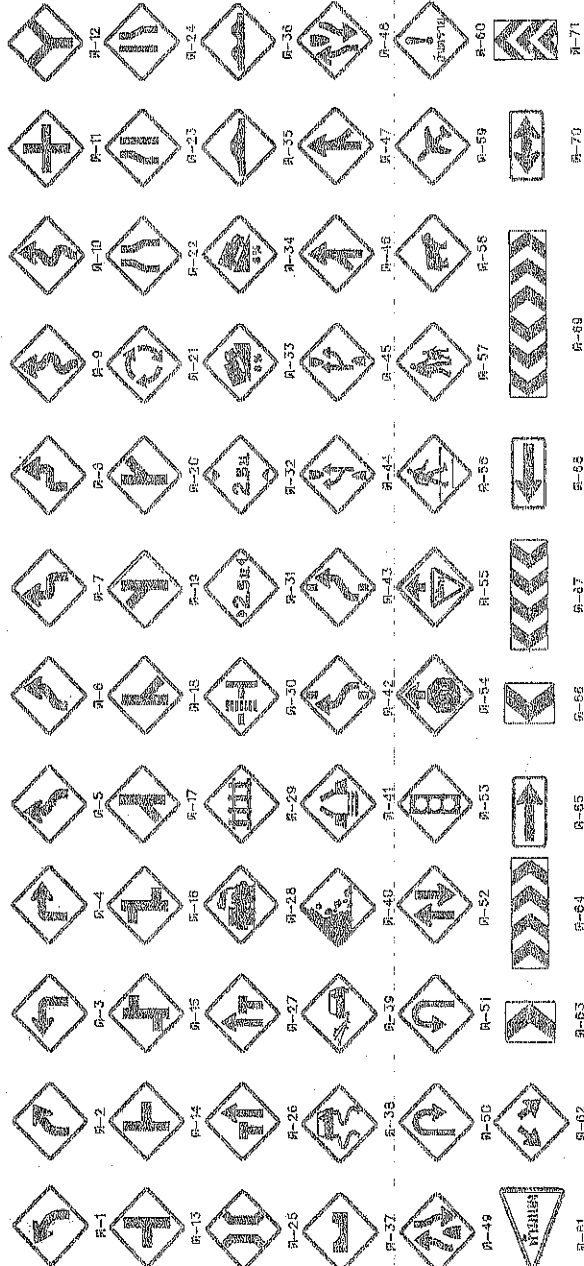

หมายเหตุ - กางล้อรถให้พ้นขอบถนนไปข้างขวา

Table with columns: ลำดับที่, ชื่อของป้าย, รหัส. Lists signs (K) from 1 to 90.

หมายเหตุ - กางล้อรถให้พ้นขอบถนนไปข้างขวา

Table with columns: ลำดับที่, ชื่อของป้าย, รหัส. Lists signs (K) from 72 to 90.

Official stamps and signatures, including a date stamp '25 67' and a signature 'ประจักษ์วงษ์วรรณ'.

Official stamps and signatures, including a date stamp '25 67' and a signature 'ประจักษ์วงษ์วรรณ'.

















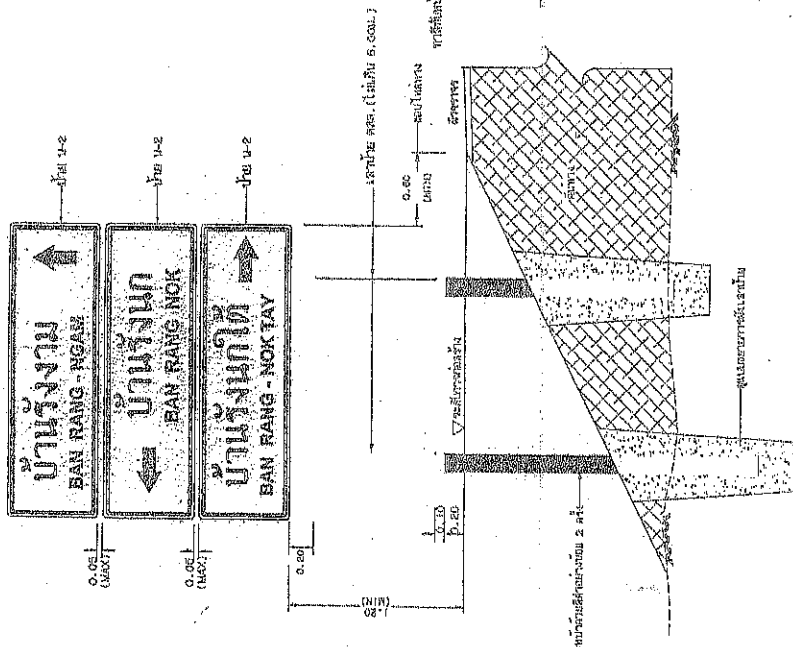

แสดงการติดตั้งเสาป้าย น-2 (ชุด) และ น-3 (ชุด)

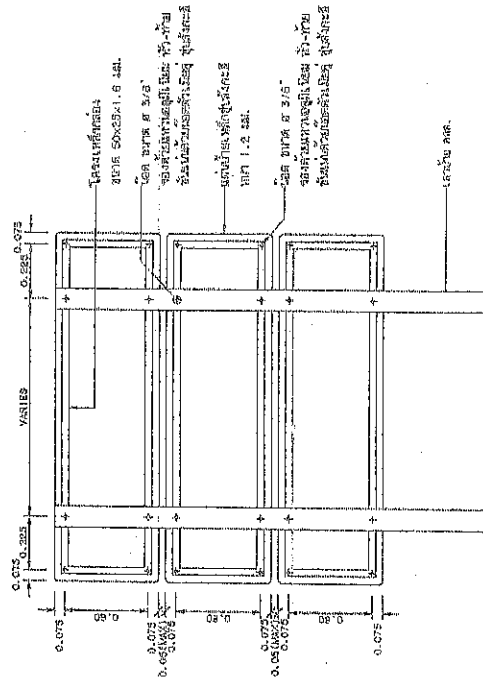

แสดงการติดตั้งเสาป้าย น-2 (ชุด) และ น-3 (ชุด)

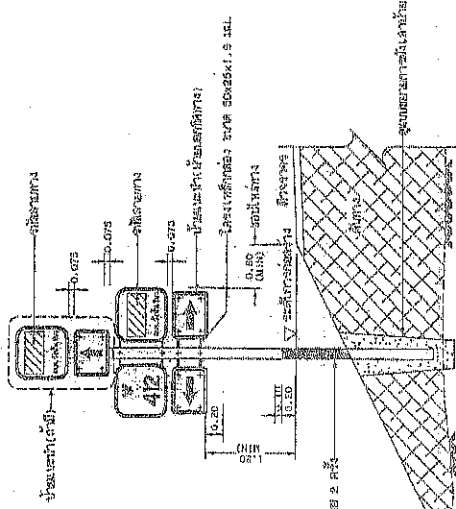

แสดงการติดตั้งเสาป้ายชุดรูปตัดทาง

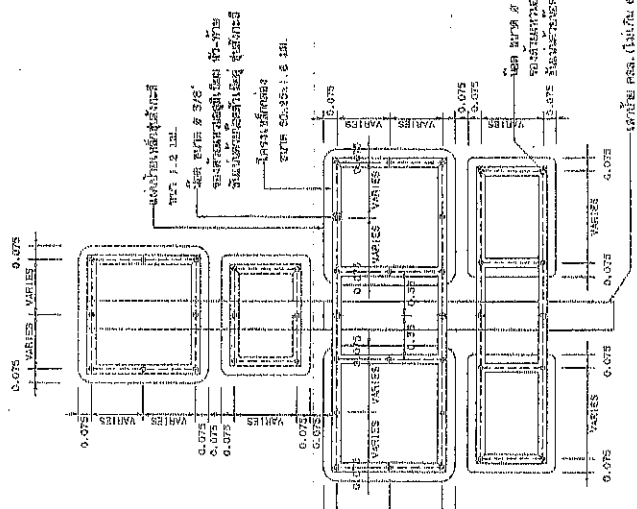

แสดงการติดตั้งเสาป้ายชุดรูปตัดทาง

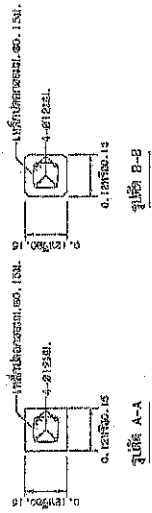

รูปตัดเสาป้าย (ดูรายละเอียด หน้า ๘)

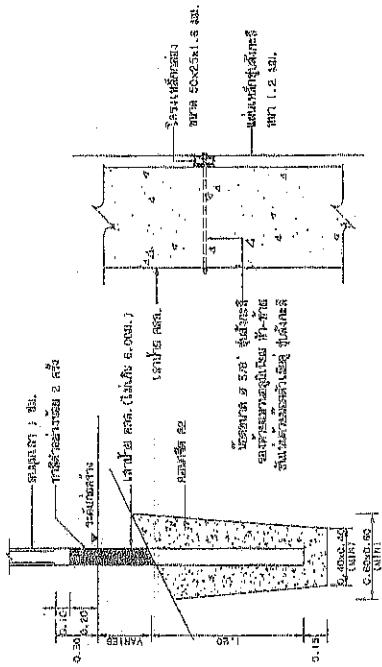

แสดงการติดตั้งเสาป้าย

รายละเอียดประกอบแบบ

1. วัสดุที่ใช้ทำเสาป้ายและเข็มยึดเสาป้ายให้มั่นคงแข็งแรงทนทาน ใช้เหล็กเส้นขนาดเส้นผ่าศูนย์กลาง 8 มม. ใช้ลวดเชื่อมขนาดเส้นผ่าศูนย์กลาง 3 มม. ใช้ปูนซีเมนต์ปอร์ตแลนด์ชนิด 40 หรือ 50 ส่วนประกอบของเสาป้ายและเข็มยึดเสาป้ายให้มั่นคงแข็งแรงทนทาน
2. การติดตั้งเสาป้ายและเข็มยึดเสาป้ายให้มั่นคงแข็งแรงทนทาน ให้ใช้วิธีอัดปูนซีเมนต์อัดเข้าไปในช่องว่างระหว่างเสาป้ายและเข็มยึดเสาป้าย
3. เสาป้ายและเข็มยึดเสาป้ายให้มั่นคงแข็งแรงทนทาน ให้ใช้วิธีอัดปูนซีเมนต์อัดเข้าไปในช่องว่างระหว่างเสาป้ายและเข็มยึดเสาป้าย
4. เสาป้ายและเข็มยึดเสาป้ายให้มั่นคงแข็งแรงทนทาน ให้ใช้วิธีอัดปูนซีเมนต์อัดเข้าไปในช่องว่างระหว่างเสาป้ายและเข็มยึดเสาป้าย
5. เสาป้ายและเข็มยึดเสาป้ายให้มั่นคงแข็งแรงทนทาน ให้ใช้วิธีอัดปูนซีเมนต์อัดเข้าไปในช่องว่างระหว่างเสาป้ายและเข็มยึดเสาป้าย
6. VARIAS ขนาด 1.2 ม. 2
7. เสาป้ายและเข็มยึดเสาป้ายให้มั่นคงแข็งแรงทนทาน ให้ใช้วิธีอัดปูนซีเมนต์อัดเข้าไปในช่องว่างระหว่างเสาป้ายและเข็มยึดเสาป้าย

คณะกรรมการจัดการประกวดราคา  
วันที่ ๘ มิถุนายน ๒๕๖๓  
ที่ ห้องประชุม อบต.ต.ปรางค์  
เลขที่ ๒๖๖๗  
หน้า ๑๓ / ๑๓

ประธานกรรมการ  
กรรมการ  
กรรมการ  
กรรมการ

หน่วยงานราชการ (ระบุชื่อ)	
เลขที่ ๑๐๖	หน้า ๘

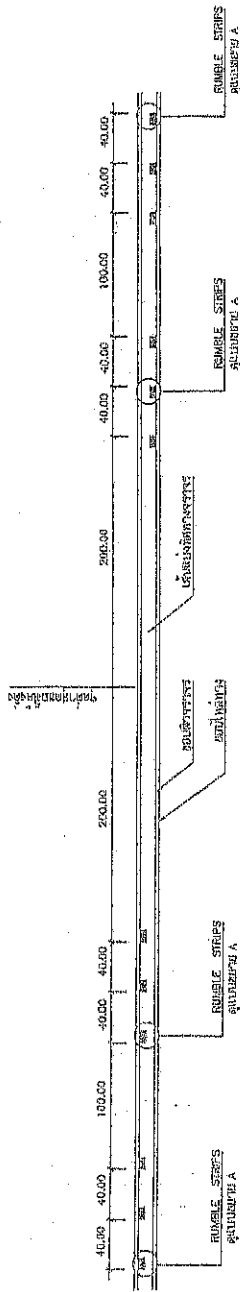

แบบ RUMBLE STRIPS บนทางตรง

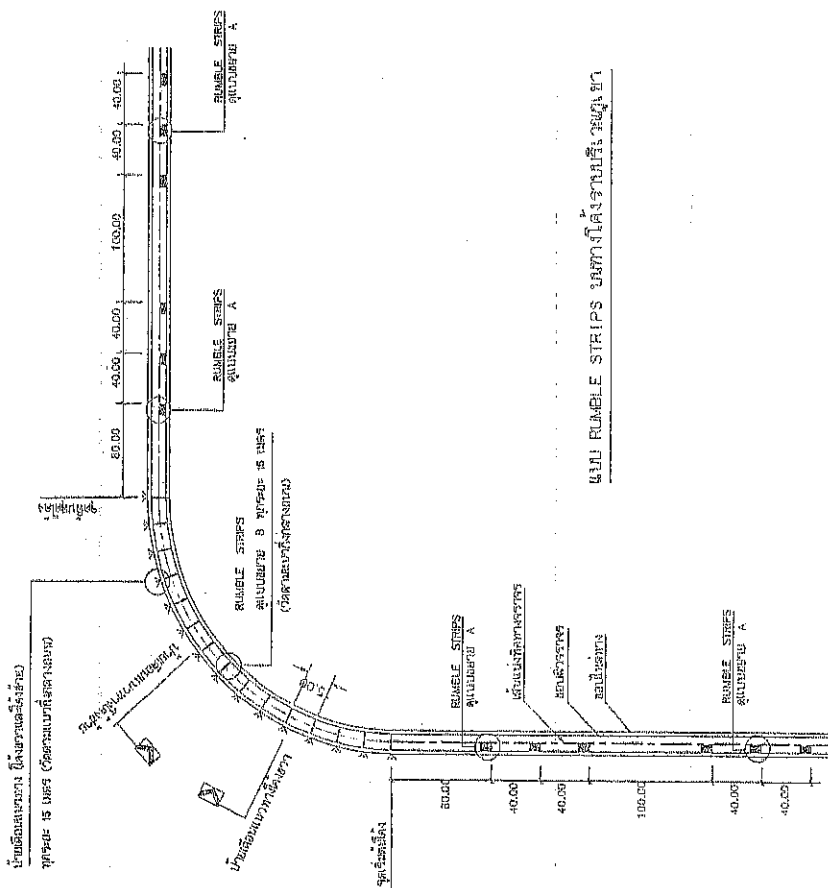

แบบ RUMBLE STRIPS บนทางโค้ง

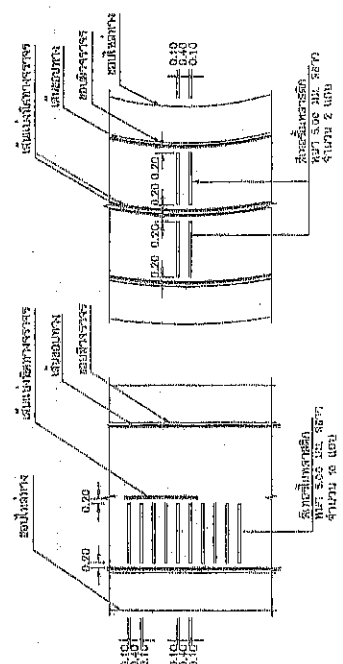

แบบขยาย A  
RUMBLE STRIPS

แบบขยาย B  
RUMBLE STRIPS

แผนภูมิการจัดทำแบบขบวนการก่อสร้าง

วันที่ 81 / 9864

วันที่ 11 / 9864

วันที่ 91 / 166

ประธานกรรมการ

กรรมการ

กรรมการ

กรรมการ

รายละเอียดการดำเนินงาน

1. จัดทำแบบขยาย แบบ ขยาย A และ ขยาย B
2. จัดทำแบบขยาย RUMBLE STRIPS บนทางตรงและบนทางโค้ง
3. จัดทำแบบขยาย RUMBLE STRIPS บนทางตรงและบนทางโค้ง

	กรมการขนส่งทางบก สำนักงานจัดการจราจรทางหลวง
	RUMBLE STRIPS
หมายเลข 10 2-114	10/114

แบบขยาย

แบบ RUMBLE STRIPS บนทางตรงและบนทางโค้ง

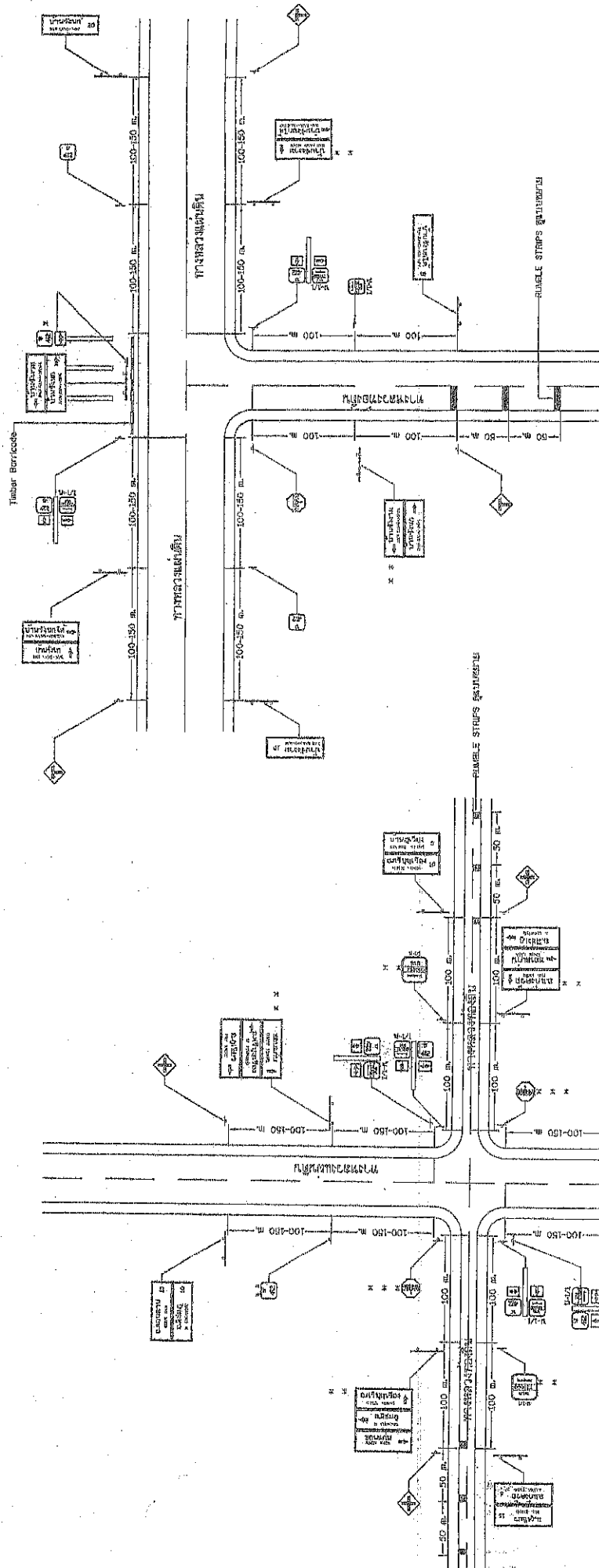

แผนผังการติดตั้งป้ายจราจรบริเวณสี่แยก  
( เชื่อมผ่านทางหลวงแผ่นดิน )

หมายเหตุ

1. หากพบว่าป้ายจราจรเดิมมีชำรุดหรือเสียหายให้เปลี่ยนป้ายจราจรเดิมด้วย
2. ... ( Speed Change Lane ) ...
3. ...
4. ...
5. ...
6. ...

คณะกรรมการควบคุมการจราจรทางบก. ( ก.จ.บ. )  
 กรมการขนส่งทางบก.  
 ถนนวิภาวดีรังสิต กรุงเทพฯ 10160

วันที่: 21/6/67  
 เวลา: 09.00 น.

ชื่อ: ...  
 ตำแหน่ง: ...

แผนผังการติดตั้งป้ายจราจรบริเวณสี่แยก  
( เชื่อมผ่านทางหลวงแผ่นดิน )

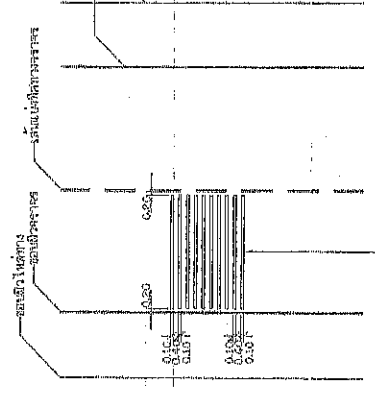

แผนผัง RUMBLE STRIPS

 DEPARTMENT OF TRANSPORT กระทรวงการขนส่งทางบก. กรุงเทพมหานคร	แผนผังการติดตั้งป้ายจราจรบริเวณสี่แยก ( เชื่อมผ่านทางหลวงแผ่นดิน )
กรมการขนส่งทางบก. ถนนวิภาวดีรังสิต กรุงเทพฯ 10160	วันที่: 21/6/67

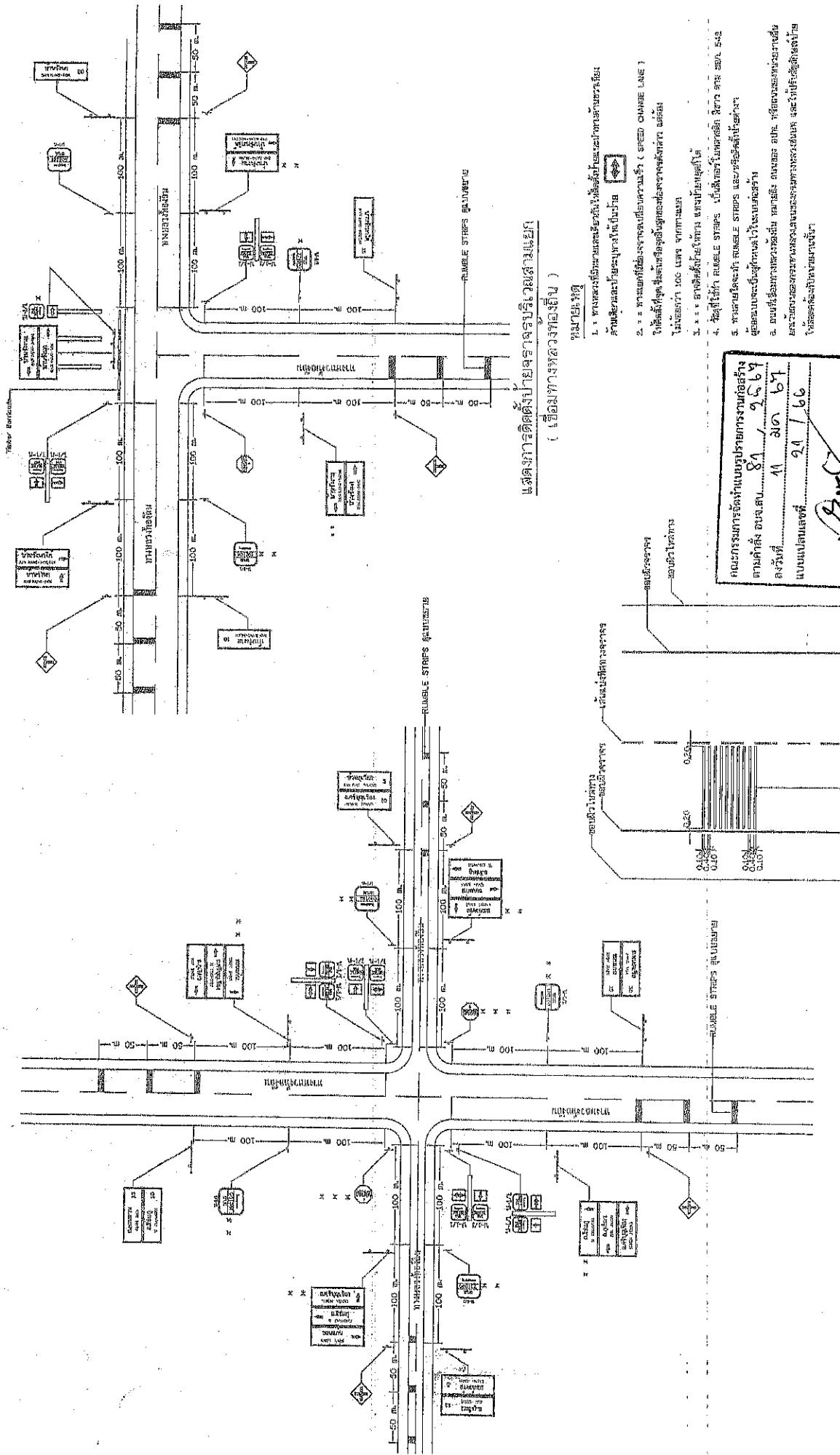

แผนผังการติดตั้งป้ายจราจรบริเวณวงเวียนแยก  
( บริเวณทางหลวงท้องถิ่น )

ขนาดป้ายจราจร

1. ขนาดของป้ายจราจรตามแบบฉบับที่ 100 และ 101 ของกรมการจราจร
2. ขนาดของป้ายจราจรตามแบบฉบับที่ 102 ของกรมการจราจร
3. ขนาดของป้ายจราจรตามแบบฉบับที่ 103 ของกรมการจราจร
4. ขนาดของป้ายจราจรตามแบบฉบับที่ 104 ของกรมการจราจร
5. ขนาดของป้ายจราจรตามแบบฉบับที่ 105 ของกรมการจราจร

คณะกรรมการจัดทำแบบขออนุญาตก่อสร้าง  
 มาตรฐาน กบ.ส.บ. 81 / 2569  
 ลงวันที่ 11 มิถุนายน 2569  
 หมายเลขแบบร่าง 211 / 66

ประธานกรรมการ  
 กรรมการ  
 กรรมการ  
 กรรมการ

แผนผังการติดตั้งป้ายจราจรบริเวณวงเวียนแยก  
( บริเวณทางหลวงท้องถิ่น )

ขนาดของป้ายจราจรตามแบบฉบับที่ 100 และ 101 ของกรมการจราจร

แบบขยาย RUMBLE STRIPS



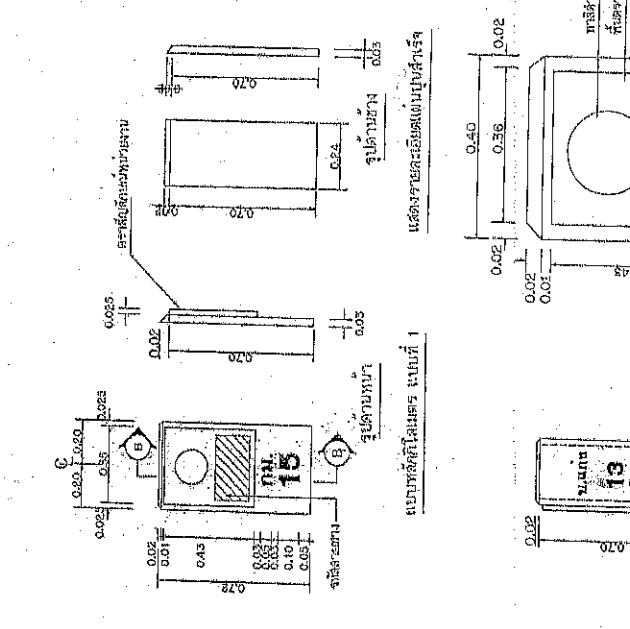
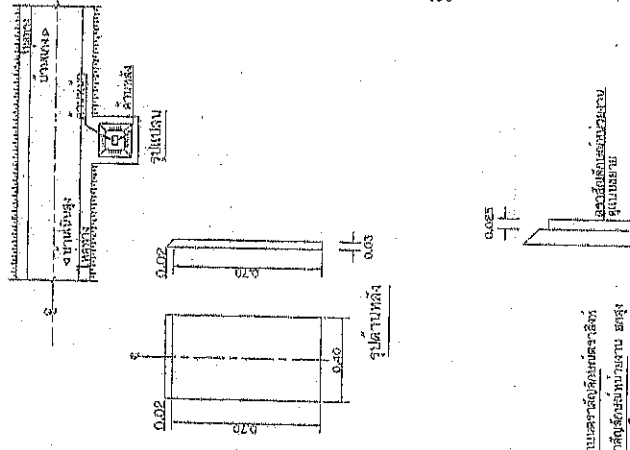
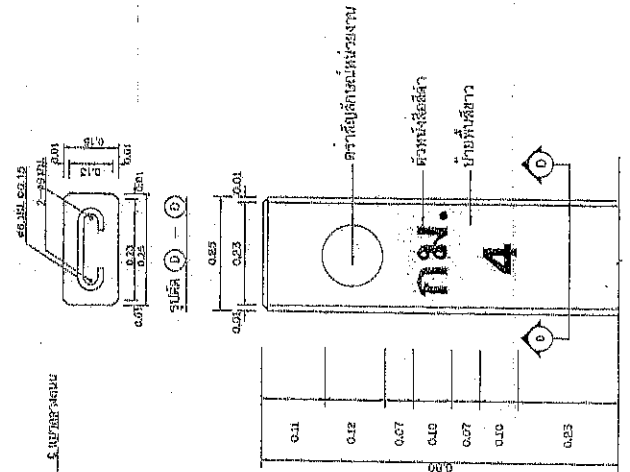
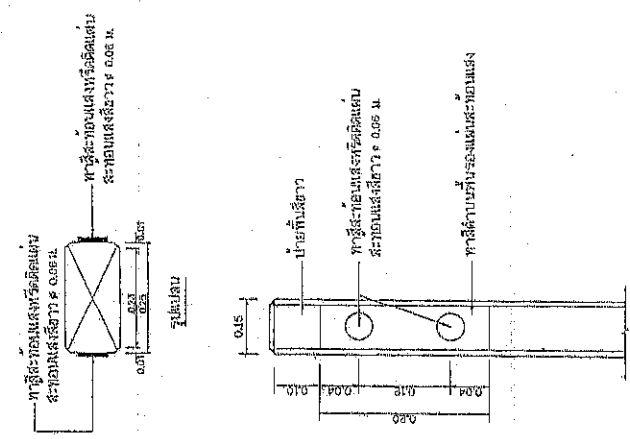

แบบร่างอะไหล่ทดแทน

แบบร่างอะไหล่ทดแทน

แบบร่างอะไหล่ทดแทน

แบบร่างอะไหล่ทดแทน

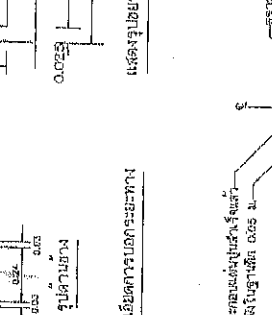
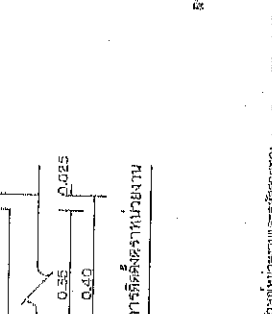
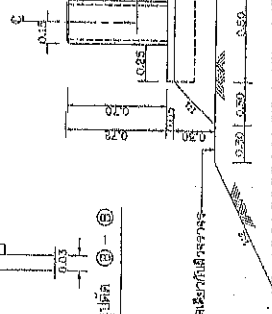
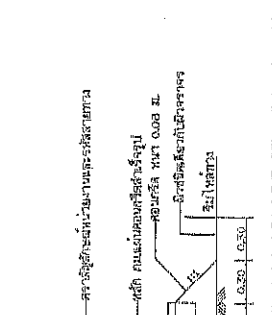
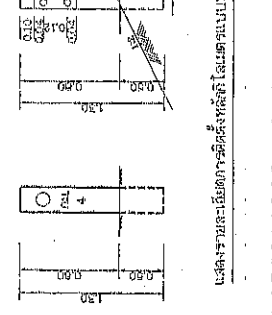

แบบร่างอะไหล่ทดแทน

แบบร่างอะไหล่ทดแทน

แบบร่างอะไหล่ทดแทน

แบบร่างอะไหล่ทดแทน

แบบร่างอะไหล่ทดแทน

ศูนย์วิจัยและพัฒนาการเกษตร  
 ตำบลวังสมบูรณ์ อ.วังสมบูรณ์  
 ม. 08/ 2567  
 วันที่ 21/6/67

ประธานกรรมการ  
 กรรมการ  
 กรรมการ  
 กรรมการ

มหาวิทยาลัยเทคโนโลยีพระจอมเกล้าธนบุรี  
 สำนักวิชาเทคโนโลยีการเกษตร  
 วิทยาลัยเกษตรและเทคโนโลยีสุพรรณบุรี

- รายการประกอบแบบ
1. สลักวงแหวน 1 ชิ้น
  2. สลักวงแหวน 1 ชิ้น
  3. สลักวงแหวน 1 ชิ้น
  4. สลักวงแหวน 1 ชิ้น
  5. สลักวงแหวน 1 ชิ้น
  6. สลักวงแหวน 1 ชิ้น

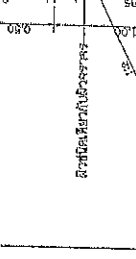
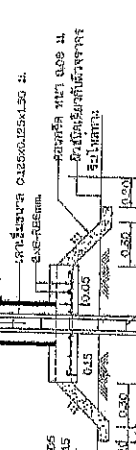
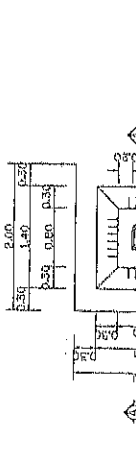

แบบร่างอะไหล่ทดแทน

1. สลักวงแหวน 1 ชิ้น
2. สลักวงแหวน 1 ชิ้น
3. สลักวงแหวน 1 ชิ้น
4. สลักวงแหวน 1 ชิ้น
5. สลักวงแหวน 1 ชิ้น
6. สลักวงแหวน 1 ชิ้น

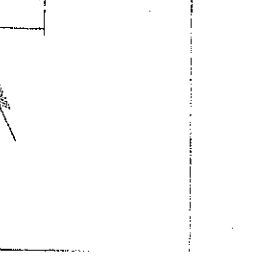
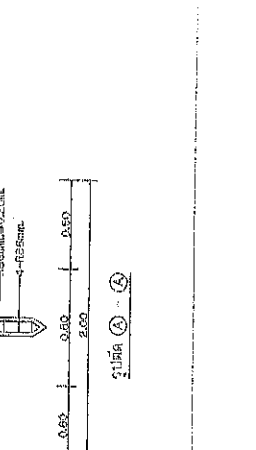
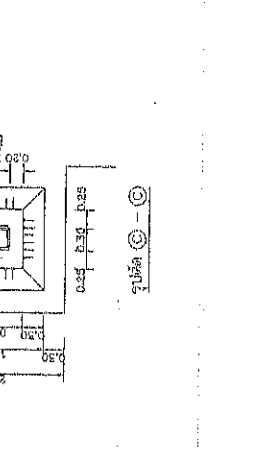

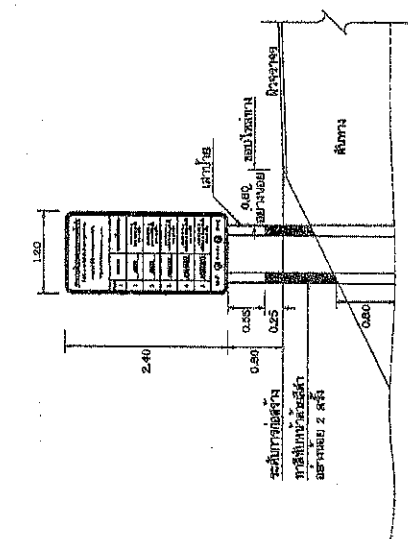

แสดงการติดตั้งป้าย ( ด้านหน้า )

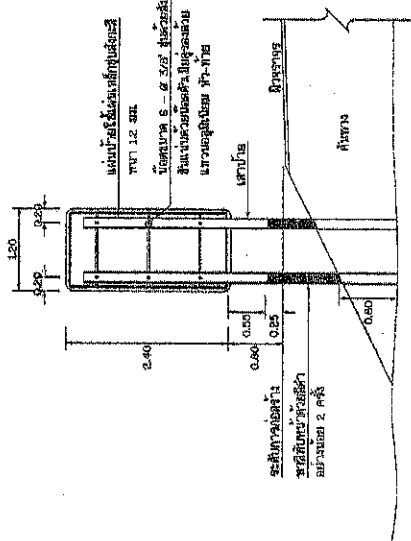

แสดงการติดตั้งป้าย ( ด้านหลัง )

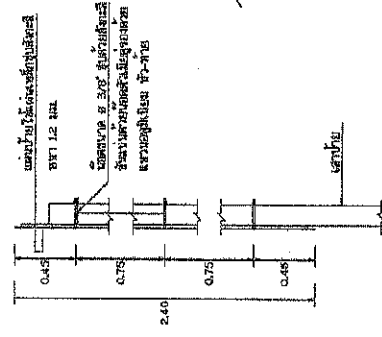

แสดงการติดตั้งป้ายกับเสาป้าย

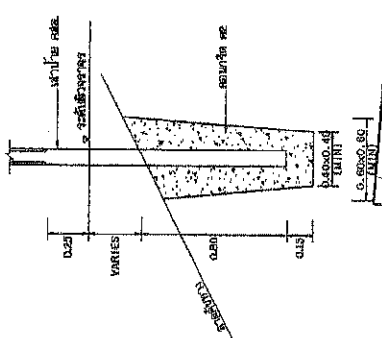

คณะกรรมการผู้ทบทวนแบบร่างการประกวด  
**แสดงการติดตั้งเสาป้าย**  
 จำนวนที่ 91 / 6.2  
 แบบแปลนเลขที่ 91 / 6.2  
 กรรมการผู้ทบทวนแบบร่างการประกวด  
 กรรมการผู้ทบทวนแบบร่างการประกวด  
 กรรมการผู้ทบทวนแบบร่างการประกวด

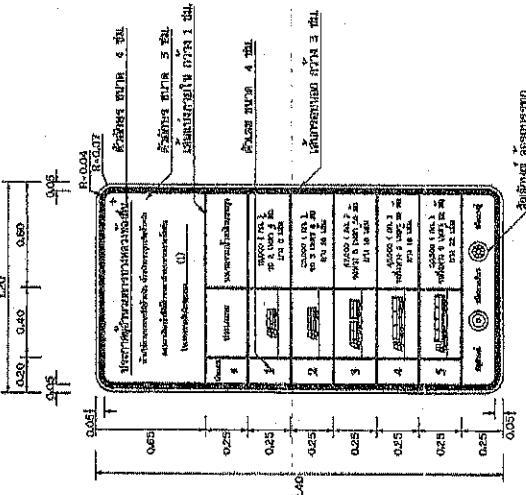

แสดงด้านหน้าป้ายกำหนดน้ำบรจทุก

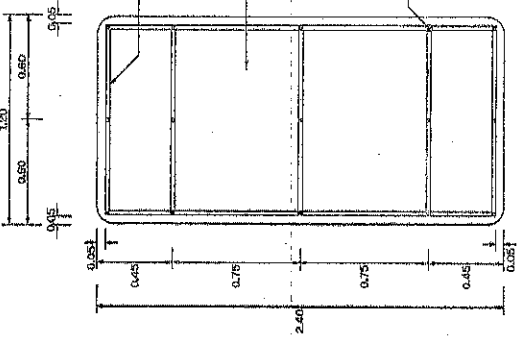

แสดงด้านหลังป้ายกำหนดน้ำบรจทุก

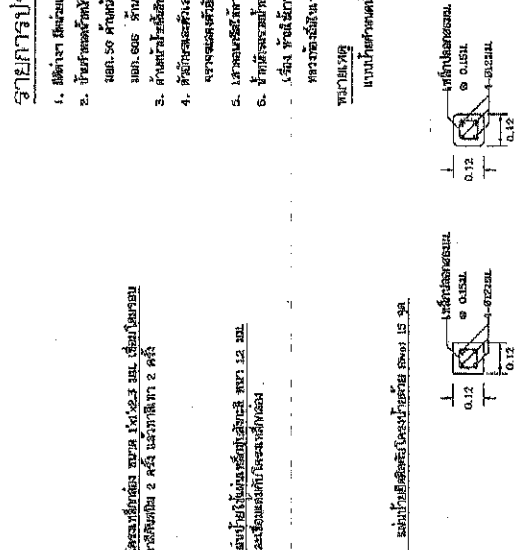

รูปตัดแสดงเสาป้าย

