



ประกาศองค์การบริหารส่วนจังหวัดสระบุรี
เรื่อง ประกวดราคาจ้างก่อสร้างโครงการก่อสร้างถนนลาดยาง สายโคกแคถึงวัดหนองถ่านใต้ หมู่ที่ ๖
ต.หนองบัว อ.บ้านหมอ จ.สระบุรี ด้วยวิธีประกวดราคาอิเล็กทรอนิกส์ (e-bidding)

องค์การบริหารส่วนจังหวัดสระบุรี มีความประสงค์จะประกวดราคาจ้างก่อสร้างโครงการ
ก่อสร้างถนนลาดยาง สายโคกแคถึงวัดหนองถ่านใต้ หมู่ที่ ๖ ต.หนองบัว อ.บ้านหมอ จ.สระบุรี ด้วยวิธี
ประกวดราคาอิเล็กทรอนิกส์ (e-bidding) ราคาของงานจ้างก่อสร้าง ในการประกวดราคาครั้งนี้ เป็นเงิน
ทั้งสิ้น ๖,๓๙๕,๐๒๗.๓๑ บาท (หกล้านสามแสนเก้าหมื่นห้าพันยี่สิบเจ็ดบาทสามสิบเอ็ดสตางค์) ทั้งนี้
องค์การบริหารส่วนจังหวัดสระบุรีจะจัดจ้างในวงเงินไม่เกินงบประมาณที่ตั้งไว้ เป็นเงิน ๖,๑๕๑,๐๐๐.๐๐ บาท
(หกล้านหนึ่งแสนห้าหมื่นหนึ่งพันบาทถ้วน) ตามรายการ ดังนี้

| | | | |
|---|-------|---|---------|
| ก่อสร้างถนนลาดยางแบบแอสฟัลต์คอนกรีต (Asphalt Concrete) สายโคกแคถึงวัดหนองถ่านใต้ หมู่ที่ ๖ ต.หนองบัว อ.บ้านหมอ จ.สระบุรี ขนาดผิวจราจรกว้าง ๕.๐๐ เมตร ยาว ๑,๗๐๐ เมตร ไม่มีไหล่ทาง ทน ๐.๐๕ เมตร หรือคิดเป็น พื้นที่ลาดยางไม่น้อยกว่า ๘,๕๐๐ ตารางเมตร ตามแบบแปลน องค์การบริหารส่วนจังหวัดสระบุรี ที่ ๗/๖๖ | จำนวน | ๑ | โครงการ |
|---|-------|---|---------|

ผู้ยื่นข้อเสนอจะต้องมีคุณสมบัติ ดังต่อไปนี้

๑. มีความสามารถตามกฎหมาย
๒. ไม่เป็นบุคคลล้มละลาย
๓. ไม่อยู่ระหว่างเลิกกิจการ
๔. ไม่เป็นบุคคลซึ่งอยู่ระหว่างถูกระงับการยื่นข้อเสนอหรือทำสัญญากับหน่วยงานของรัฐไว้

ชั่วคราว เนื่องจากเป็นผู้ที่ไม่ผ่านเกณฑ์การประเมินผลการปฏิบัติงานของผู้ประกอบการตามระเบียบ ที่
รัฐมนตรีว่าการกระทรวงการคลังกำหนดตามที่ประกาศเผยแพร่ในระบบเครือข่ายสารสนเทศของกรมบัญชี
กลาง

๕. ไม่เป็นบุคคลซึ่งถูกระบุชื่อไว้ในบัญชีรายชื่อผู้ทำงานและได้แจ้งเวียนชื่อให้เป็นผู้ทำงาน ของหน่วยงานของรัฐในระบบเครือข่ายสารสนเทศของกรมบัญชีกลาง ซึ่งรวมถึงนิติบุคคลที่ผู้ทำงานเป็นหุ้นส่วน ผู้จัดการ กรรมการผู้จัดการ ผู้บริหาร ผู้มีอำนาจในการดำเนินงานในกิจการของนิติบุคคลนั้นด้วย

๖. มีคุณสมบัติและไม่มีลักษณะต้องห้ามตามที่คณะกรรมการนโยบายการจัดซื้อจัดจ้างและการบริหารพัสดุภาครัฐกำหนดในราชกิจจานุเบกษา

๗. เป็นนิติบุคคลผู้มีอาชีพรับจ้างงานที่ประกวดราคาอิเล็กทรอนิกส์ดังกล่าว

๘. ไม่เป็นผู้มีผลประโยชน์ร่วมกันกับผู้ยื่นข้อเสนอรายอื่นที่เข้ายื่นข้อเสนอให้แก่องค์การบริหารส่วนจังหวัดสระบุรี ณ วันประกาศประกวดราคาอิเล็กทรอนิกส์ หรือไม่เป็นผู้กระทำการอันเป็นการขัดขวางการแข่งขันราคาอย่างเป็นธรรม ในการประกวดราคาอิเล็กทรอนิกส์ครั้งนี้

๙. ไม่เป็นผู้ได้รับเอกสิทธิ์หรือความคุ้มกัน ซึ่งอาจปฏิเสธไม่ยอมขึ้นศาลไทย เว้นแต่รัฐบาลของผู้ยื่นข้อเสนอได้มีคำสั่งสละเอกสิทธิ์และความคุ้มกันเช่นนั้น

๑๐. เป็นผู้ประกอบการที่ขึ้นทะเบียนงานก่อสร้างสาขางานก่อสร้างทาง ไม่น้อยกว่าชั้น ๖ ประเภททั่วไป ไว้กับกรมบัญชีกลาง

๑๑. ผู้ยื่นข้อเสนอที่ยื่นข้อเสนอในรูปแบบของ "กิจการร่วมค้า" ต้องมีคุณสมบัติดังนี้

กรณีที่ข้อตกลงระหว่างผู้เข้าร่วมค่างำหนดให้ผู้เข้าร่วมค้ายรายใดรายหนึ่งเป็นผู้เข้าร่วมค้าหลัก ข้อตกลงระหว่างผู้เข้าร่วมค้าจะต้องมีการกำหนดสัดส่วนหน้าที่และความรับผิดชอบในปริมาณงาน สิ่งของ หรือมูลค่าตามสัญญาของผู้เข้าร่วมค้าหลักมากกว่าผู้เข้าร่วมค้ายรายอื่นทุกราย

กรณีที่ข้อตกลงระหว่างผู้เข้าร่วมค่างำหนดให้ผู้เข้าร่วมค้ายรายใดรายหนึ่งเป็นผู้เข้าร่วมค้าหลัก กิจการร่วมค่านั้นต้องใช้ผลงานของผู้เข้าร่วมค้าหลักรายเดียวเป็นผลงานของกิจการร่วมค้าที่ยื่นข้อเสนอ

สำหรับข้อตกลงระหว่างผู้เข้าร่วมค้าที่ไม่ได้กำหนดให้ผู้เข้าร่วมค้ายรายใดเป็นผู้เข้าร่วมค้าหลัก ผู้เข้าร่วมค้ายทุกรายจะต้องมีคุณสมบัติครบถ้วนตามเงื่อนไขที่กำหนดไว้ในเอกสารเชิญชวน หรือหนังสือเชิญชวน

กรณีที่ข้อตกลงระหว่างผู้เข้าร่วมค้า กำหนดให้ผู้เข้าร่วมค้ายรายใดรายหนึ่งเป็นผู้เข้าร่วมค้าหลัก ผู้เข้าร่วมค้าหลักจะต้องเป็นผู้ประกอบการที่ขึ้นทะเบียนงานก่อสร้างสาขางานก่อสร้างทาง ไม่น้อยกว่าชั้น ๖ ประเภททั่วไป ไว้กับกรมบัญชีกลาง ในส่วนของผู้เข้าร่วมค้าที่ไม่ใช่ผู้เข้าร่วมค้าหลักจะเป็นผู้ประกอบการที่ขึ้นทะเบียนในสาขางานก่อสร้างไว้กับกรมบัญชีกลางหรือไม่ก็ได้

สำหรับข้อตกลงระหว่างผู้เข้าร่วมค้า ที่ไม่ได้กำหนดให้ผู้เข้าร่วมค้ายรายใดเป็นผู้เข้าร่วมค้าหลัก ผู้เข้าร่วมค้ายทุกรายจะต้องมีคุณสมบัติครบถ้วนตามเงื่อนไขที่กำหนดไว้ในเอกสารเชิญชวน หรือหนังสือเชิญชวน

กรณีที่ข้อตกลงระหว่างผู้เข้าร่วมคำกำหนดให้มีการมอบหมายผู้เข้าร่วมคำรายใดรายหนึ่งเป็นผู้ยื่นข้อเสนอ ในนามกิจการร่วมค้า การยื่นข้อเสนอดังกล่าวไม่ต้องมีหนังสือมอบอำนาจ

สำหรับข้อตกลงระหว่างผู้เข้าร่วมคำที่ไม่ได้กำหนดให้ผู้เข้าร่วมคำรายใดเป็นผู้ยื่นข้อเสนอผู้เข้าร่วมคำทุกรายจะต้องลงลายมือชื่อในหนังสือมอบอำนาจให้ผู้เข้าร่วมคำรายใดรายหนึ่งเป็นผู้ยื่นข้อเสนอในนามกิจการร่วมค้า

๑๒. ผู้ยื่นข้อเสนอต้องลงทะเบียนที่มีข้อมูลถูกต้องครบถ้วนในระบบจัดซื้อจัดจ้างภาครัฐด้วยอิเล็กทรอนิกส์ (Electronic Government Procurement : e-GP) ของกรมบัญชีกลาง

๑๓. กรณีโรงงานผสมแอสฟัลต์คอนกรีต ผู้ยื่นข้อเสนอจะต้องมีคุณสมบัติ ดังนี้

(๑) ผู้ยื่นข้อเสนอต้องมีโรงงานผสมแอสฟัลต์คอนกรีต หรือ ต้องมีเอกสารยินยอมยินยอมให้ใช้ผลิตภัณฑ์จากโรงงานผสมแอสฟัลต์คอนกรีตที่ไม่ใช่ของผู้ยื่นข้อเสนอ ทั้งนี้เพื่อให้สามารถควบคุมคุณภาพของส่วนผสมแอสฟัลต์คอนกรีตได้ และเพื่อให้เป็นไปตามมาตรฐานแอสฟัลต์คอนกรีตของกรมทางหลวงชนบท มทข. ๒๓๐-๒๕๖๓

(๒) ต้องมีสำเนาใบอนุญาตประกอบกิจการโรงงาน (แบบ รง.๔) จากกรมโรงงานอุตสาหกรรมของผู้ยื่นข้อเสนอ หรือผู้ให้ความยินยอมใช้ผลิตภัณฑ์ ทั้งนี้ใบอนุญาตประกอบกิจการโรงงาน (แบบ รง.๔) จากกรมโรงงานอุตสาหกรรมต้องไม่หมดอายุ ถูกสั่งพักใช้ หรือเพิกถอน

(๓) กรณีไม่มีใบอนุญาตประกอบกิจการโรงงาน (แบบ รง.๔) จากกรมโรงงานอุตสาหกรรมให้ใช้หนังสือรับรองการตั้งหน่วยงานผลิตแอสฟัลต์คอนกรีต สำหรับหน่วยงานก่อสร้าง จากหน่วยงานในสังกัดกรมโรงงานอุตสาหกรรมแทน ของผู้ยื่นข้อเสนอ หรือผู้ให้ความยินยอมใช้ผลิตภัณฑ์ ทั้งนี้ หนังสือรับรองดังกล่าว ต้องไม่หมดอายุ ถูกยกเลิก หรือเพิกถอน

(๔) ต้องมีแผนที่แสดงที่ตั้งโรงงานผสมแอสฟัลต์คอนกรีต และเส้นทางขนส่งจากโรงงานผสมถึงกึ่งกลางของโครงการก่อสร้าง โดยมีระยะทางขนส่งไม่เกิน ๑๑๐ กิโลเมตร และต้องมีกำลังการผลิต (Rated Capacity) ไม่น้อยกว่า ๖๐ ตันต่อชั่วโมง

(๕) กรณีใช้โรงงานผสมแอสฟัลต์คอนกรีตแบบเคลื่อนที่ (Mobile Asphalt Concrete Plant) ให้ดำเนินการตามข้อ ๑๓ (๑) (๒) (๓) และ (๔)

ผู้ยื่นข้อเสนอต้องยื่นข้อเสนอและเสนอราคาทางระบบจัดซื้อจัดจ้างภาครัฐด้วยอิเล็กทรอนิกส์ ในวันที่ ระหว่างเวลา น. ถึง น.

ผู้สนใจสามารถขอรับเอกสารประกวดราคาอิเล็กทรอนิกส์ โดยดาวน์โหลดเอกสารทางระบบจัดซื้อจัดจ้างภาครัฐด้วยอิเล็กทรอนิกส์ หัวข้อ ค้นหาประกาศจัดซื้อจัดจ้างได้ตั้งแต่วันที่ประกาศจนถึงวันเสนอราคา



เอกสารประกวดราคาจ้างก่อสร้างด้วยการประกวดราคาอิเล็กทรอนิกส์ (e-bidding)

เลขที่

ประกวดราคาจ้างก่อสร้างโครงการก่อสร้างถนนลาดยาง สายโคกแคถึงวัดหนองถ่านใต้ หมู่ที่ ๒

ต.หนองบัว อ.บ้านหมอ จ.สระบุรี ด้วยวิธีประกวดราคาอิเล็กทรอนิกส์ (e-bidding)

ตามประกาศ องค์การบริหารส่วนจังหวัดสระบุรี

ลงวันที่

พฤษภาคม ๒๕๖๗

องค์การบริหารส่วนจังหวัดสระบุรี ซึ่งต่อไปนี้เรียกว่า "องค์การบริหารส่วนจังหวัดสระบุรี" มีความประสงค์จะ ประกวดราคาจ้างก่อสร้างโครงการก่อสร้างถนนลาดยาง สายโคกแคถึงวัดหนองถ่านใต้ หมู่ที่ ๒ ต.หนองบัว อ.บ้านหมอ จ.สระบุรี ด้วยวิธีประกวดราคาอิเล็กทรอนิกส์ (e-bidding)

เพื่อก่อสร้างถนนลาดยางแบบแอสฟัลต์คอนกรีต (Asphalt Concrete) สายโคกแคถึงวัดหนองถ่านใต้ หมู่ที่ ๒ ต.หนองบัว อ.บ้านหมอ จ.สระบุรี ขนาดผิวจราจรกว้าง ๕.๐๐ เมตร ยาว ๑,๗๐๐ เมตร ไม่มีไหล่ทาง หนา ๐.๐๕ เมตร หรือคิดเป็นพื้นที่ลาดยาง ไม่น้อยกว่า ๘,๕๐๐ ตารางเมตร ตามแบบแปลนองค์การบริหารส่วนจังหวัดสระบุรี ที่ ๗/๖๖

โดยมีข้อมแนะนำและข้อกำหนดดังต่อไปนี้

๑. เอกสารแนบท้ายเอกสารประกวดราคาอิเล็กทรอนิกส์

- ๑.๑ ร่างรายละเอียดขอบเขตของงานทั้งโครงการ (Terms of Reference : TOR)
- ๑.๒ แบบใบเสนอราคาที่กำหนดไว้ในระบบจัดซื้อจัดจ้างภาครัฐด้วยอิเล็กทรอนิกส์
- ๑.๓ แบบสัญญาจ้างก่อสร้าง
- ๑.๔ แบบหนังสือค้ำประกัน
 - (๑) หลักประกันการเสนอราคา
 - (๒) หลักประกันสัญญา
- ๑.๕ สูตรการปรับราคา
- ๑.๖ บทนิยาม
 - (๑) ผู้ที่มีผลประโยชน์ร่วมกัน
 - (๒) การขัดขวางการแข่งขันอย่างเป็นธรรม
- ๑.๗ แบบบัญชีเอกสารที่กำหนดไว้ในระบบจัดซื้อจัดจ้างภาครัฐด้วยอิเล็กทรอนิกส์
 - (๑) บัญชีเอกสารส่วนที่ ๑
 - (๒) บัญชีเอกสารส่วนที่ ๒

- ๑.๘ แผนการใช้พืชศูที่ผลิตภายในประเทศและแผนการใช้เหล็กที่ผลิตภายในประเทศ
๑.๙ แผนการทำงาน

๒. คุณสมบัติของผู้ยื่นขอเสนอ

- ๒.๑ มีความสามารถตามกฎหมาย
๒.๒ ไม่เป็นบุคคลล้มละลาย
๒.๓ ไม่อยู่ระหว่างเลิกกิจการ
๒.๔ ไม่เป็นบุคคลซึ่งอยู่ระหว่างถูกระงับการยื่นข้อเสนอหรือทำสัญญากับหน่วยงาน

ของรัฐไว้ชั่วคราว เนื่องจากเป็นผู้ที่ไม่ผ่านเกณฑ์การประเมินผลการปฏิบัติงานของผู้ประกอบการตามระเบียบ
ที่รัฐมนตรีว่าการกระทรวงการคลังกำหนดตามที่ประกาศเผยแพร่ในระบบเครือข่ายสารสนเทศของกรมบัญชี
กลาง

๒.๕ ไม่เป็นบุคคลซึ่งถูกระบุชื่อไว้ในบัญชีรายชื่อผู้ทำงานและได้แจ้งเวียนชื่อให้เป็นผู้
ทำงานของหน่วยงานของรัฐในระบบเครือข่ายสารสนเทศของกรมบัญชีกลาง ซึ่งรวมถึงนิติบุคคลที่ผู้ทำงานเป็น
หุ้นส่วนผู้จัดการ กรรมการผู้จัดการ ผู้บริหาร ผู้มีอำนาจในการดำเนินงานในกิจการของนิติบุคคลนั้นด้วย

๒.๖ มีคุณสมบัติและไม่มีลักษณะต้องห้ามตามที่คณะกรรมการนโยบายการจัดซื้อ
จัดจ้าง และการบริหารพัสดุภาครัฐกำหนดในราชกิจจานุเบกษา

๒.๗ เป็นนิติบุคคลผู้มีอาชีพรับจ้างงานที่ประกวดราคาอิเล็กทรอนิกส์ดังกล่าว

๒.๘ ไม่เป็นผู้มีผลประโยชน์ร่วมกันกับผู้ยื่นขอเสนอรายอื่นที่เข้ายื่นข้อเสนอให้แก่
องค์การบริหารส่วนจังหวัดสระบุรี ณ วันประกาศประกวดราคาอิเล็กทรอนิกส์ หรือไม่เป็นผู้กระทำการอันเป็น
การขัดขวาง การแข่งขันอย่างเป็นธรรมในการประกวดราคาอิเล็กทรอนิกส์ครั้งนี้

๒.๙ ไม่เป็นผู้ได้รับเอกสิทธิ์หรือความคุ้มกัน ซึ่งอาจปฏิเสธไม่ยอมขึ้นศาลไทย เว้นแต่
รัฐบาล ของผู้ยื่นขอเสนอได้มีคำสั่งให้สละเอกสิทธิ์และความคุ้มกันเช่นนั้น

๒.๑๐ เป็นผู้ประกอบการที่ขึ้นทะเบียนงานก่อสร้างสาขางานก่อสร้างทาง ไม่น้อยกว่า
ชั้น ๖ ประเภททั่วไป ไว้กับกรมบัญชีกลาง

๒.๑๑ กิจการร่วมค้าที่ยื่นข้อเสนอในรูปแบบของ "กิจการร่วมค้า" ต้องมีคุณสมบัติดังนี้
กรณีที่ข้อตกลงระหว่างผู้เข้าร่วมค้ากำหนดให้ผู้เข้าร่วมค้ารายใดรายหนึ่งเป็นผู้
เข้าร่วมค้าหลัก ข้อตกลงระหว่างผู้เข้าร่วมค้าจะต้องมีการกำหนดสัดส่วนหน้าที่และความรับผิดชอบในปริมาณ
งาน สิ่งของหรือมูลค่าตามสัญญาของผู้เข้าร่วมค้าหลักมากกว่าผู้เข้าร่วมค้ารายอื่นทุกราย

กรณีที่ข้อตกลงระหว่างผู้เข้าร่วมค้ากำหนดให้ผู้เข้าร่วมค้ารายใดรายหนึ่งเป็นผู้
เข้าร่วมค้าหลัก กิจการร่วมค่านั้นต้องใช้เวลาปฏิบัติงานของผู้เข้าร่วมค้าหลักรายเดียวเป็นผลงานของกิจการร่วมค้าที่ยื่น
ข้อเสนอ

สำหรับข้อตกลงระหว่างผู้เข้าร่วมค้าที่ไม่ได้กำหนดให้ผู้เข้าร่วมค้ารายใดเป็นผู้เข้า
ร่วมค้าหลัก ผู้เข้าร่วมค้าทุกรายจะต้องมีคุณสมบัติครบถ้วนตามเงื่อนไขที่กำหนดไว้ในเอกสารเชิญชวน หรือ
หนังสือเชิญชวน

กรณีที่ข้อตกลงระหว่างผู้เข้าร่วมค้า กำหนดให้ผู้เข้าร่วมค้ารายใดรายหนึ่งเป็นผู้เข้าร่วมค้าหลัก ผู้เข้าร่วมค้าหลักจะต้องเป็นผู้ประกอบการที่ขึ้นทะเบียนงานก่อสร้างสาขางานก่อสร้างทาง ไม่น้อยกว่าชั้น ๖ ประเภททั่วไป ไว้กับกรมบัญชีกลาง ในส่วนของผู้เข้าร่วมค้าที่ไม่ใช่ผู้เข้าร่วมค้าหลักจะเป็นผู้ประกอบการที่ขึ้นทะเบียนในสาขางานก่อสร้างไว้กับกรมบัญชีกลางหรือไม่ก็ได้

สำหรับข้อตกลงระหว่างผู้เข้าร่วมค้า ที่ไม่ได้กำหนดให้ผู้เข้าร่วมค้ารายใดเป็นผู้เข้าร่วมค้าหลัก ผู้เข้าร่วมค้าทุกรายจะต้องมีคุณสมบัติครบถ้วนตามเงื่อนไขที่กำหนดไว้ในเอกสารเชิญชวน หรือ หนังสือเชิญชวน

กรณีที่ข้อตกลงระหว่างผู้เข้าร่วมค้ากำหนดให้มีการมอบหมายผู้เข้าร่วมค้ารายใดรายหนึ่งเป็นผู้ยื่นข้อเสนอ ในนามกิจการร่วมค้า การยื่นข้อเสนอดังกล่าวไม่ต้องมีหนังสือมอบอำนาจ

สำหรับข้อตกลงระหว่างผู้เข้าร่วมค้าที่ไม่ได้กำหนดให้ผู้เข้าร่วมค้ารายใดเป็นผู้ยื่นข้อเสนอ ผู้เข้าร่วมค้าทุกรายจะต้องลงลายมือชื่อในหนังสือมอบอำนาจให้ผู้เข้าร่วมค้ารายใดรายหนึ่งเป็นผู้ยื่นข้อเสนอ ในนามกิจการร่วมค้า

๒.๑๒ ผู้ยื่นข้อเสนอต้องลงทะเบียนที่มีข้อมูลถูกต้องครบถ้วนในระบบจัดซื้อจัดจ้างภาครัฐด้วย อิเล็กทรอนิกส์ (Electronic Government Procurement : e-GP) ของกรมบัญชีกลาง

๒.๑๓ กรณีโรงงานผสมแอสฟัลต์คอนกรีต ผู้ยื่นข้อเสนอจะต้องมีคุณสมบัติ ดังนี้

(๑) ผู้ยื่นข้อเสนอต้องมีโรงงานผสมแอสฟัลต์คอนกรีต หรือ ต้องมีเอกสารยินยอมยินยอมให้ใช้ผลิตภัณฑ์จากโรงงานผสมแอสฟัลต์คอนกรีตที่ไม่ใช่ของผู้ยื่นข้อเสนอ ทั้งนี้เพื่อให้สามารถควบคุมอุณหภูมิของส่วนผสมแอสฟัลต์คอนกรีตได้ และเพื่อให้เป็นไปตามมาตรฐานแอสฟัลต์คอนกรีตของกรมทางหลวงชนบท มทข. ๒๓๐-๒๕๖๓

(๒) ต้องมีสำเนาใบอนุญาตประกอบกิจการโรงงาน (แบบ รง.๔) จากกรมโรงงานอุตสาหกรรมของผู้ยื่นข้อเสนอ หรือผู้ให้ความยินยอมให้ผลิตภัณฑ์ ทั้งนี้ใบอนุญาตประกอบกิจการโรงงาน (แบบ รง.๔) จากกรมโรงงานอุตสาหกรรมต้องไม่หมดอายุ ถูกสั่งพักใช้ หรือเพิกถอน

(๓) กรณีไม่มีใบอนุญาตประกอบกิจการโรงงาน (แบบ รง.๔) จากกรมโรงงานอุตสาหกรรมให้ใช้หนังสือรับรองการตั้งหน่วยงานผลิตแอสฟัลต์คอนกรีต สำหรับหน่วยงานก่อสร้าง จากหน่วยงานในสังกัดกรมโรงงานอุตสาหกรรมแทน ของผู้ยื่นข้อเสนอ หรือผู้ให้ความยินยอมให้ผลิตภัณฑ์ ทั้งนี้ หนังสือรับรองดังกล่าว ต้องไม่หมดอายุ ถูกยกเลิก หรือเพิกถอน

(๔) ต้องมีแผนที่แสดงที่ตั้งโรงงานผสมแอสฟัลต์คอนกรีต และเส้นทางขนส่งจากโรงงานผสมถึงกึ่งกลางของโครงการก่อสร้าง โดยมีระยะทางขนส่งไม่เกิน ๑๑๐ กิโลเมตร และต้องมีกำลังการผลิต (Rated Capacity) ไม่น้อยกว่า ๖๐ ตันต่อชั่วโมง

(๕) กรณีใช้โรงงานผสมแอสฟัลต์คอนกรีตแบบเคลื่อนที่ (Mobile Asphalt Concrete Plant) ให้ดำเนินการตามข้อ ๒.๑๓ (๑) (๒) (๓) และ (๔)

๓. หลักฐานการยื่นข้อเสนอ

ผู้ยื่นข้อเสนอจะต้องเสนอเอกสารหลักฐานยื่นมาพร้อมกับการเสนอราคาทางระบบจัดซื้อ

จัดจ้างภาครัฐด้วยอิเล็กทรอนิกส์ โดยแยกเป็น ๒ ส่วน คือ

๓.๑ ส่วนที่ ๑ อย่างน้อยต้องมีเอกสารดังต่อไปนี้

- (๑) ในกรณีผู้ยื่นข้อเสนอเป็นนิติบุคคล
 - (ก) ห้างหุ้นส่วนสามัญหรือห้างหุ้นส่วนจำกัด ให้ยื่นสำเนาหนังสือรับรองการจดทะเบียนนิติบุคคล บัญชีรายชื่อหุ้นส่วนผู้จัดการ ผู้มีอำนาจควบคุม (ถ้ามี)
 - (ข) บริษัทจำกัดหรือบริษัทมหาชนจำกัด ให้ยื่นสำเนาหนังสือรับรองการจดทะเบียนนิติบุคคล หนังสือบริคณห์สนธิ บัญชีรายชื่อกรรมการผู้จัดการ ผู้มีอำนาจควบคุม (ถ้ามี) และบัญชีผู้ถือหุ้นรายใหญ่ (ถ้ามี)
 - (๒) ในกรณีผู้ยื่นข้อเสนอเป็นบุคคลธรรมดาหรือคณะบุคคลที่มีนิติบุคคล ให้ยื่นสำเนาบัตรประจำตัวประชาชนของผู้ยื่น ข้อเสนอข้อตกลงที่แสดงถึงการเข้าเป็นหุ้นส่วน (ถ้ามี) สำเนาบัตรประจำตัวประชาชนของผู้เป็นหุ้นส่วน หรือสำเนาหนังสือเดินทางของผู้เป็นหุ้นส่วนที่ได้ถือสัญชาติไทย
 - (๓) ในกรณีผู้ยื่นข้อเสนอเป็นผู้ยื่นข้อเสนอร่วมกันในฐานะเป็นผู้ร่วมค้า ให้ยื่นสำเนาสัญญาของการเข้าร่วมค้า และเอกสารตามที่ระบุไว้ใน (๑) หรือ (๒) ของผู้ร่วมค้า แล้วแต่กรณี
 - (๔) ผู้ยื่นข้อเสนอต้องแสดงหลักฐานเกี่ยวกับมูลค่าสุทธิของกิจการ ดังนี้
 - (๔.๑) ในกรณีผู้ยื่นข้อเสนอเป็นนิติบุคคล ให้ยื่นงบแสดงฐานะการเงินที่มีการรับรองแล้ว ๑ ปีสุดท้ายก่อนวันยื่นข้อเสนอ โดยให้ยื่นขณะเข้าเสนอราคา
 - (๔.๒) ในกรณีผู้ยื่นข้อเสนอเป็นบุคคลธรรมดา ให้ยื่นหนังสือรับรองบัญชีเงินฝาก ไม่เกิน ๙๐ วัน ก่อนวันยื่นข้อเสนอ โดยให้ยื่นขณะเข้าเสนอราคา และจะต้องแสดงหนังสือรับรองบัญชีเงินฝากที่มีมูลค่าดังกล่าวอีกครั้งหนึ่งในวันลงนามในสัญญา
 - (๔.๓) กรณีที่ผู้ยื่นข้อเสนอไม่มีมูลค่าสุทธิของกิจการและทุนจดทะเบียน หรือมีแต่ไม่เพียงพอที่จะเข้ายื่นข้อเสนอ ให้ยื่นสำเนาหนังสือรับรองวงเงินสินเชื่อ (สินเชื่อที่ธนาคารภายในประเทศหรือบริษัทเงินทุนหรือบริษัทเงินทุนหลักทรัพย์ที่ได้รับอนุญาตให้ประกอบกิจการเงินทุนเพื่อการพาณิชย์และประกอบธุรกิจค้าประกัน ตามประกาศของธนาคารแห่งประเทศไทย ตามรายชื่อบริษัทเงินทุนที่ธนาคารแห่งประเทศไทยแจ้งเวียนให้ทราบ โดยพิจารณาจากยอดเงินรวมของวงเงินสินเชื่อที่สำนักงานใหญ่รับรองหรือที่สำนักงานสาขารับรอง (กรณีได้รับมอบอำนาจจากสำนักงานใหญ่) ซึ่งออกให้แก่ผู้ยื่นข้อเสนอ นับถึงวันยื่นข้อเสนอไม่เกิน ๙๐ วัน)
 - (๕) สำเนาใบจดทะเบียนห้างหุ้นส่วนบริษัท พร้อมรับรองสำเนาถูกต้อง
 - (๖) สำเนาใบทะเบียนภาษีมูลค่าเพิ่ม พร้อมรับรองสำเนาถูกต้อง
 - (๗) บัญชีเอกสารส่วนที่ ๑ ทั้งหมดที่ได้ยื่นพร้อมกับการเสนอราคาทางระบบจัดซื้อจัดจ้างภาครัฐด้วยอิเล็กทรอนิกส์ ตามแบบในข้อ ๑.๗ (๑) โดยไม่ต้องแนบในรูปแบบ PDF File (Portable Document Format)
- ทั้งนี้ เมื่อผู้ยื่นข้อเสนอดำเนินการแนบไฟล์เอกสารตามบัญชีเอกสารส่วนที่ ๑ ครบถ้วน ถูกต้องแล้ว ระบบจัดซื้อจัดจ้างภาครัฐด้วยอิเล็กทรอนิกส์จะสร้างบัญชีเอกสารส่วนที่ ๑ ตามแบบ

ในข้อ ๑.๗ (๑) ให้โดยผู้ยื่นข้อเสนอไม่ต้องแนบบัญชีเอกสารส่วนที่ ๑ ดังกล่าวในรูปแบบ PDF File (Portable Document Format)

๓.๒ ส่วนที่ ๒ อย่างน้อยต้องมีเอกสารดังต่อไปนี้

(๑) ในกรณีที่ผู้ยื่นข้อเสนอมอบอำนาจให้บุคคลอื่นกระทำการแทนให้แนบหนังสือมอบอำนาจซึ่งติดอากรแสตมป์ตามกฎหมาย โดยมีหลักฐานแสดงตัวตนของผู้มอบอำนาจและผู้รับมอบอำนาจ ทั้งนี้หากผู้รับมอบอำนาจเป็นบุคคลธรรมดาต้องเป็นผู้ที่บรรลุนิติภาวะตามกฎหมายแล้วเท่านั้น

(๒) หลักประกันการเสนอราคา ตามข้อ ๕

(๓) สำเนาหลักฐานการขึ้นทะเบียนงานก่อสร้าง สาขางานก่อสร้างทาง ไม่น้อยกว่าชั้น ๒ ประเภททั่วไป ไว้กับกรมบัญชีกลาง

(๔) แบบหนังสือแจ้งยืนยันการให้ความยินยอมให้ใช้ผลิตภัณฑ์ของโรงงานผสมแอสฟัลต์คอนกรีต

(๕) แบบแผนที่แสดงที่ตั้งโรงงานผสมแอสฟัลต์คอนกรีตและเส้นทางขนส่งจากโรงงานผสมแอสฟัลต์คอนกรีตถึงกึ่งกลางของโครงการก่อสร้าง

(๖) สำเนาใบขึ้นทะเบียนผู้ประกอบการวิสาหกิจขนาดกลางและขนาดย่อม (SMEs) (ถ้ามี)

(๗) บัญชีเอกสารส่วนที่ ๒ ทั้งหมดที่ได้ยื่นพร้อมกับการเสนอราคาทางระบบจัดซื้อจัดจ้างภาครัฐด้วยอิเล็กทรอนิกส์ตามแบบในข้อ ๑.๗ (๒) โดยไม่ต้องแนบในรูปแบบ PDF File (Portable Document Format)

ทั้งนี้ เมื่อผู้ยื่นข้อเสนอดำเนินการแนบไฟล์เอกสารตามบัญชีเอกสารส่วนที่ ๒ ครบถ้วน ถูกต้องแล้ว ระบบจัดซื้อจัดจ้างภาครัฐด้วยอิเล็กทรอนิกส์จะสร้างบัญชีเอกสารส่วนที่ ๒ ตามแบบในข้อ ๑.๗ (๒) ให้โดยผู้ยื่นข้อเสนอไม่ต้องแนบบัญชีเอกสารส่วนที่ ๒ ดังกล่าวในรูปแบบ PDF File (Portable Document Format)

๔. การเสนอราคา

๔.๑ ผู้ยื่นข้อเสนอต้องยื่นข้อเสนอ และเสนอราคาทางระบบจัดซื้อจัดจ้างภาครัฐด้วยอิเล็กทรอนิกส์ตามที่กำหนดไว้ในเอกสารประกวดราคาอิเล็กทรอนิกส์ โดยไม่มีเงื่อนไขใดๆ ทั้งสิ้น และจะต้องกรอกข้อความให้ถูกต้องครบถ้วน พร้อมทั้งหลักฐานแสดงตัวตนและทำการยืนยันตัวตนของผู้ยื่นข้อเสนอ โดยไม่ต้องแนบบใบเสนอราคาในรูปแบบ PDF File (Portable Document Format)

๔.๒ ให้ผู้ยื่นข้อเสนอกรอกรายละเอียดการเสนอราคาในใบเสนอราคาตามแบบเอกสารประกวดราคาจ้างก่อสร้างด้วยวิธีประกวดราคาอิเล็กทรอนิกส์ (e-bidding) ข้อ ๑.๒ ให้ครบถ้วน โดยไม่ต้องยื่น ใบแจ้งปริมาณงานและราคาและใบบัญชีรายการก่อสร้าง ในรูปแบบ PDF File (Portable Document Format)

ในการเสนอราคาให้เสนอราคาเป็นเงินบาทและเสนอราคาได้เพียงครั้งเดียวและราคาเดียว โดยเสนอราคารวม หรือราคาต่อหน่วย หรือราคาต่อรายการ ตามเงื่อนไขที่ระบุไว้ท้ายใบเสนอราคา

ให้ถูกต้อง ทั้งนี้ ราคารวมที่เสนอจะต้องตรงกันทั้งตัวเลขและตัวหนังสือ ถ้าตัวเลขและตัวหนังสือไม่ตรงกัน ให้ถือตัวหนังสือเป็นสำคัญ โดยคิดราคารวมทั้งสิ้นซึ่งรวมค่าภาษีมูลค่าเพิ่ม ภาษีอากรอื่น และค่าใช้จ่ายทั้งปวงไว้แล้ว

ราคาที่เสนอจะต้องเสนอกำหนดยื่นราคาไม่น้อยกว่า ๒๔๐ วัน ตั้งแต่วันเสนอราคาโดยภายในกำหนดยื่นราคา ผู้ยื่นข้อเสนอต้องรับผิดชอบราคาที่ตนได้เสนอไว้และจะถอนการเสนอราคาไม่ได้

๔.๓ ผู้ยื่นข้อเสนอจะต้องเสนอกำหนดเวลาดำเนินการก่อสร้างแล้วเสร็จไม่เกิน ๙๐ วัน นับถัดจากวันลงนามในสัญญาจ้าง หรือวันที่ได้รับหนังสือแจ้งจาก องค์การบริหารส่วนจังหวัดสระบุรี ให้เริ่มทำงาน

๔.๔ ก่อนเสนอราคา ผู้ยื่นข้อเสนอควรตรวจสอบดูร่างสัญญา ร่างรายละเอียดขอบเขตของงานทั้งโครงการ (Terms of Reference : TOR) ให้ถี่ถ้วนและเข้าใจเอกสารประกวดราคาจ้างอิเล็กทรอนิกส์ทั้งหมดเสียก่อนที่จะตกลงยื่นข้อเสนอตามเงื่อนไขในเอกสารประกวดราคาจ้างอิเล็กทรอนิกส์

๔.๕ ผู้ยื่นข้อเสนอจะต้องยื่นข้อเสนอและเสนอราคาทางระบบจัดซื้อจัดจ้างภาครัฐด้วย อิเล็กทรอนิกส์ในวันที่ ระหว่างเวลา น. ถึง น. และเวลาในการเสนอราคาให้ถือตามเวลาของระบบจัดซื้อจัดจ้างภาครัฐด้วยอิเล็กทรอนิกส์เป็นเกณฑ์

เมื่อพ้นกำหนดเวลายื่นข้อเสนอและเสนอราคาแล้ว จะไม่รับเอกสารการยื่นข้อเสนอ และการเสนอราคาใดๆ โดยเด็ดขาด

๔.๖ ผู้ยื่นข้อเสนอต้องจัดทำเอกสารสำหรับใช้ในการเสนอราคาในรูปแบบไฟล์เอกสาร ประเภท PDF File (Portable Document Format) โดยผู้ยื่นข้อเสนอต้องเป็นผู้รับผิดชอบตรวจสอบความครบถ้วน ถูกต้อง และชัดเจนของเอกสาร PDF File ก่อนที่จะยืนยันการเสนอราคา แล้วจึงส่งข้อมูล (Upload) เพื่อเป็นการเสนอราคาให้แก่องค์การบริหารส่วนจังหวัดสระบุรี ผ่านทางระบบจัดซื้อจัดจ้างภาครัฐด้วยอิเล็กทรอนิกส์

๔.๗ คณะกรรมการพิจารณาผลการประกวดราคาอิเล็กทรอนิกส์จะดำเนินการตรวจสอบ คุณสมบัติของผู้ยื่นข้อเสนอแต่ละรายว่า เป็นผู้ยื่นข้อเสนอที่มีผลประโยชน์ร่วมกันกับผู้ยื่นเสนอรายอื่นตามข้อ ๑.๖ (๑) หรือไม่ หากปรากฏว่าผู้ยื่นเสนอรายใดเป็นผู้ยื่นข้อเสนอที่มีผลประโยชน์ร่วมกันกับผู้ยื่นเสนอรายอื่น คณะกรรมการฯ จะตัดรายชื่อผู้ยื่นเสนอราคาที่มีผลประโยชน์ร่วมกันนั้นออกจากการเป็นผู้ยื่นข้อเสนอ

หากปรากฏต่อคณะกรรมการพิจารณาผลการประกวดราคาอิเล็กทรอนิกส์ว่า ก่อนหรือในขณะที่มีการพิจารณาข้อเสนอ มีผู้ยื่นเสนอรายใดกระทำการอันเป็นการขัดขวางการแข่งขันอย่างเป็นธรรมตาม ข้อ ๑.๖ (๒) และคณะกรรมการฯ เชื่อว่ามีการกระทำการอันเป็นการขัดขวางการแข่งขันอย่างเป็นธรรม คณะกรรมการฯ จะตัดรายชื่อผู้ยื่นเสนอรายนั้นออกจากการเป็นผู้ยื่นข้อเสนอ และองค์การบริหารส่วน

จังหวัดสระบุรี จะพิจารณาลงโทษผู้ยื่นข้อเสนอดังกล่าวเป็นผู้ทำงาน เว้นแต่ องค์การบริหารส่วนจังหวัดสระบุรี จะพิจารณาเห็นว่า ผู้ยื่นข้อเสนอรายนั้น มิใช่เป็นผู้ริเริ่มให้มีการกระทำดังกล่าวและได้ให้ความร่วมมือเป็น ประโยชน์ต่อการพิจารณาขององค์การบริหารส่วนจังหวัดสระบุรี

๔.๘ ผู้ยื่นข้อเสนอจะต้องปฏิบัติ ดังนี้

- (๑) ปฏิบัติตามเงื่อนไขที่ระบุไว้ในเอกสารประกวดราคาอิเล็กทรอนิกส์
- (๒) ราคาที่เสนอจะต้องเป็นราคาที่รวมภาษีมูลค่าเพิ่ม และภาษีอื่นๆ (ถ้ามี) รวมค่าใช้จ่ายที่ส่งไปเรียบร้อยแล้ว
- (๓) ผู้ยื่นข้อเสนอจะต้องลงทะเบียนเพื่อเข้าสู่กระบวนการเสนอราคา ตามวัน เวลา ที่กำหนด
- (๔) ผู้ยื่นข้อเสนอจะถอนการเสนอราคาที่เสนอแล้วไม่ได้
- (๕) ผู้ยื่นข้อเสนอต้องศึกษาและทำความเข้าใจในระบบและวิธีการเสนอราคา

ด้วยวิธีประกวดราคาอิเล็กทรอนิกส์ ของกรมบัญชีกลางที่แสดงไว้ในเว็บไซต์ www.gprocurement.go.th

๔.๙ คู่สัญญาต้องจัดทำแผนการทำงานมาให้ภายใน ๓ วัน นับถัดจากวันลงนามใน สัญญา โดยจัดทำแผนการทำงานตามเอกสารแนบท้ายเอกสารประกวดราคาอิเล็กทรอนิกส์ เว้นแต่เป็นกรณี สัญญาที่มีวงเงินไม่เกิน ๕๐๐,๐๐๐ บาท ทั้งนี้ แผนการทำงานให้ถือเป็นเอกสารส่วนหนึ่งของสัญญา

๔.๑๐ ผู้ยื่นข้อเสนอที่เป็นผู้ชนะการเสนอราคาต้องจัดทำแผนการใช้วัสดุที่ผลิตใน ประเทศและแผนการใช้เหล็กที่ผลิตในประเทศ โดยยื่นให้หน่วยงานของรัฐภายใน ๖๐ วัน นับถัดจากวันลงนาม ในสัญญา

๕. หลักประกันการเสนอราคา

ผู้ยื่นข้อเสนอต้องวางหลักประกันการเสนอราคาพร้อมกับการเสนอราคาทางระบบ การจัดซื้อจัดจ้างภาครัฐด้วยอิเล็กทรอนิกส์ โดยใช้หลักประกันอย่างหนึ่งอย่างใดดังต่อไปนี้ จำนวน ๓๐๗,๕๕๐.๐๐ บาท (สามแสนเจ็ดพันห้าร้อยห้าสิบบาทถ้วน)

๕.๑ เช็คหรือตราพท์ที่ธนาคารเซ็นสั่งจ่าย ซึ่งเป็นเช็คหรือตราพท์ลงวันที่ที่ใช้เช็คหรือ ตราพท์นั้นชำระต่อเจ้าหน้าทีในวันที่ยื่นข้อเสนอ หรือก่อนวันนั้นไม่เกิน ๓ วันทำการ

๕.๒ หนังสือค้ำประกันอิเล็กทรอนิกส์ของธนาคารภายในประเทศตามแบบที่คณะ กรรมการนโยบายกำหนด

๕.๓ พันธบัตรรัฐบาลไทย

๕.๔ หนังสือค้ำประกันของบริษัทเงินทุนหรือบริษัทเงินทุนหลักทรัพย์ที่ได้รับอนุญาต ให้ ประกอบกิจการเงินทุนเพื่อการพาณิชย์และประกอบธุรกิจค้ำประกันตามประกาศของธนาคารแห่งประเทศไทย ตามรายชื่อบริษัทเงินทุนที่ธนาคารแห่งประเทศไทยแจ้งเวียนให้ทราบ โดยอนุโลมให้ใช้ตามตัวอย่าง หนังสือค้ำประกันของธนาคารที่คณะกรรมการนโยบายกำหนด

กรณีที่ผู้ยื่นข้อเสนอ นำเช็คหรือตราพท์ที่ธนาคารสั่งจ่ายหรือพันธบัตรรัฐบาลไทยหรือ หนังสือค้ำประกันของบริษัทเงินทุนหรือบริษัทเงินทุนหลักทรัพย์ มาวางเป็นหลักประกันการเสนอราคาจะต้อง

กรรมการพิจารณาผลการประกวดราคาอิเล็กทรอนิกส์หรือองค์การบริหารส่วนจังหวัดสระบุรี มีสิทธิให้ผู้ยื่นข้อเสนอชี้แจงข้อเท็จจริงเพิ่มเติมได้ องค์การบริหารส่วนจังหวัดสระบุรีมีสิทธิที่จะไม่รับข้อเสนอ ไม่รับราคา หรือไม่ทำสัญญา หากข้อเท็จจริงดังกล่าวไม่เหมาะสมหรือไม่ถูกต้อง

๖.๖ องค์การบริหารส่วนจังหวัดสระบุรีทรงไว้ซึ่งสิทธิที่จะไม่รับราคาต่ำสุด หรือราคาหนึ่งราคาใด หรือราคาที่เสนอทั้งหมดก็ได้ และอาจพิจารณาเลือกจ้างในจำนวน หรือขนาด หรือเฉพาะรายการหนึ่งรายการใด หรืออาจจะยกเลิก การประกวดราคาอิเล็กทรอนิกส์โดยไม่พิจารณาจัดจ้างเลยก็ได้ สุดแต่จะพิจารณา ทั้งนี้ เพื่อประโยชน์ของทางราชการเป็นสำคัญ และให้ถือว่าการตัดสินใจของ องค์การบริหารส่วนจังหวัดสระบุรีเป็นเด็ดขาด ผู้ยื่นข้อเสนอจะเรียกร้องค่าใช้จ่าย หรือค่าเสียหายใดๆ มิได้ รวมทั้ง องค์การบริหารส่วนจังหวัดสระบุรีจะพิจารณายกเลิกการประกวดราคาอิเล็กทรอนิกส์และลงโทษผู้ยื่นข้อเสนอเป็นผู้ทำงาน ไม่ว่าจะเป็นผู้ยื่นข้อเสนอที่ได้รับการคัดเลือกหรือไม่ก็ตาม หากมีเหตุที่เชื่อถือได้ว่าผู้ยื่นข้อเสนอกระทำการโดยไม่สุจริต เช่น การเสนอเอกสารอันเป็นเท็จ หรือใช้ข้อมูลบุคคลธรรมดา หรือนิติบุคคลอื่นมาเสนอราคาแทน เป็นต้น

ในกรณีที่ผู้ยื่นข้อเสนอรายที่เสนอราคาต่ำสุด เสนอราคาต่ำจนคาดหมายได้ว่าไม่อาจดำเนินงานตามเอกสารประกวดราคาอิเล็กทรอนิกส์ได้ คณะกรรมการพิจารณาผลการประกวดราคาอิเล็กทรอนิกส์หรือองค์การบริหารส่วนจังหวัดสระบุรี จะให้ผู้ยื่นข้อเสนออื่นชี้แจงและแสดงหลักฐานที่ทำให้เชื่อว่า ผู้ยื่นข้อเสนอสามารถดำเนินงานตามเอกสารประกวดราคาอิเล็กทรอนิกส์ให้เสร็จสมบูรณ์ หากคำชี้แจงไม่เป็นที่รับฟังได้ องค์การบริหารส่วนจังหวัดสระบุรี มีสิทธิที่จะไม่รับข้อเสนอหรือไม่รับราคาของผู้ยื่นข้อเสนอรายนั้น ทั้งนี้ ผู้ยื่นเสนอดังกล่าวไม่มีสิทธิเรียกร้องค่าใช้จ่ายหรือค่าเสียหายใดๆ จากองค์การบริหารส่วนจังหวัดสระบุรี

๖.๗ ก่อนลงนามในสัญญา องค์การบริหารส่วนจังหวัดสระบุรี อาจประกาศยกเลิกการประกวดราคาอิเล็กทรอนิกส์ หากปรากฏว่ามีการกระทำที่เข้าลักษณะผู้ยื่นข้อเสนอที่ชนะการประกวดราคา หรือที่ได้รับการคัดเลือกมีผลประโยชน์ร่วมกัน หรือมีส่วนได้เสียกับผู้ยื่นข้อเสนอรายอื่น หรือขัดขวางการแข่งขันอย่างเป็นธรรม หรือสมยอมกันกับผู้ยื่นข้อเสนอรายอื่น หรือเจ้าหน้าที่ในการเสนอราคา หรือสื่อว่ากระทำการทุจริตอื่นใดในการเสนอราคา

๖.๘ หากผู้ยื่นข้อเสนอซึ่งเป็นผู้ประกอบการ SMEs เสนอราคาสูงกว่าราคาต่ำสุดของผู้ยื่นข้อเสนอรายอื่นที่ไม่เกินร้อยละ ๑๐ ให้หน่วยงานของรัฐจัดซื้อจัดจ้างกับผู้ประกอบการ SMEs ดังกล่าว โดยจัดเรียงลำดับผู้ยื่นข้อเสนอซึ่งเป็นผู้ประกอบการ SMEs ซึ่งเสนอราคาสูงกว่าราคาต่ำสุดของผู้ยื่นข้อเสนอรายอื่นไม่เกินร้อยละ ๑๐ ที่จะเรียกมาทำสัญญาไม่เกิน ๓ ราย

ผู้ยื่นข้อเสนอที่เป็นกิจการร่วมค้าที่จะได้สิทธิตามวรรคหนึ่ง ผู้เข้าร่วมค้าทุกราย จะต้องเป็นผู้ประกอบการ SMEs

ทั้งนี้ ผู้ประกอบการ SMEs ที่จะได้แต้มต่อด้านราคาตามวรรคหนึ่ง จะต้องมิ
วงเงินสัญญาสะสมตามปีปฏิทินรวมกับราคาที่เสนอในครั้งนั้นแล้ว มีมูลค่ารวมกันไม่เกินมูลค่าของรายได้ตามขนาดที่ขึ้นทะเบียนไว้กับ สสว.

๖.๙ หากผู้ยื่นข้อเสนอซึ่งมิใช่ผู้ประกอบการ SMEs แต่เป็นบุคคลธรรมดาที่ถือสัญชาติ

ไทยหรือนิติบุคคลที่จัดตั้งขึ้นตามกฎหมายไทยเสนอราคาสูงกว่าราคาต่ำสุดของผู้ยื่นข้อเสนอซึ่งเป็นบุคคลธรรมดาที่มีถิ่นที่อยู่สัญชาติไทยหรือนิติบุคคลที่จัดตั้งขึ้นตามกฎหมายของต่างประเทศไม่เกินร้อยละ ๓ ให้จัดซื้อจัดจ้างกับบุคคลธรรมดาที่ถือสัญชาติไทยหรือนิติบุคคลที่จัดตั้งขึ้นตามกฎหมายไทยดังกล่าว

ผู้ยื่นข้อเสนอที่เป็นกิจการร่วมค้าที่จะได้สิทธิตามวรรคหนึ่ง ผู้เข้าร่วมค้าทุกรายจะต้องเป็นบุคคลธรรมดาที่ถือสัญชาติไทยหรือนิติบุคคลที่จัดตั้งขึ้นตามกฎหมายไทย

๗. การทำสัญญาจ้างก่อสร้าง

ผู้ชนะการประกวดราคาอิเล็กทรอนิกส์จะต้องทำสัญญาจ้างตามแบบสัญญา ดังระบุในข้อ ๑.๓ หรือทำข้อตกลงเป็นหนังสือกับองค์การบริหารส่วนจังหวัดสระบุรี ภายใน ๗ วัน นับถัดจากวันที่ได้รับแจ้ง และจะต้องวางหลักประกันสัญญาเป็นจำนวนเงินเท่ากับร้อยละ ๕ ของราคาค่าจ้างที่ประกวดราคาอิเล็กทรอนิกส์ ให้องค์การบริหารส่วนจังหวัดสระบุรียึดถือไว้ในขณะทำสัญญาโดยใช้หลักประกันอย่างหนึ่งอย่างใด ดังต่อไปนี้

๗.๑ เงินสด

๗.๒ เช็คหรือตราพท์ที่ธนาคารเซ็นสั่งจ่าย ซึ่งเป็นเช็คหรือตราพท์ลงวันที่ที่ใช้เช็คหรือตราพท์นั้น ชำระต่อเจ้าหน้าที่ในวันทำสัญญา หรือก่อนวันนั้นไม่เกิน ๓ วันทำการ

๗.๓ หนังสือค้ำประกันของธนาคารภายในประเทศ ตามตัวอย่างที่คณะกรรมการนโยบายกำหนด ดังระบุในข้อ ๑.๔ (๒) หรือจะเป็นหนังสือค้ำประกันอิเล็กทรอนิกส์ตามวิธีการที่กรมบัญชีกลางกำหนด

๗.๔ หนังสือค้ำประกันของบริษัทเงินทุน หรือบริษัทเงินทุนหลักทรัพย์ที่ได้รับอนุญาตให้ประกอบกิจการเงินทุนเพื่อการพาณิชย์และประกอบธุรกิจค้ำประกันตามประกาศของธนาคารแห่งประเทศไทย ตามรายชื่อบริษัทเงินทุนที่ธนาคารแห่งประเทศไทยแจ้งเวียนให้ทราบ โดยอนุโลมให้ใช้ตามตัวอย่างหนังสือค้ำประกันของธนาคารที่คณะกรรมการนโยบายกำหนด ดังระบุในข้อ ๑.๔ (๒)

๗.๕ พันธบัตรรัฐบาลไทย

หลักประกันนี้จะคืนให้ โดยไม่มีดอกเบี้ยภายใน ๑๕ วันนับถัดจากวันที่ผู้ชนะการประกวดราคาอิเล็กทรอนิกส์ (ผู้รับจ้าง) พ้นจากข้อผูกพันตามสัญญาจ้างแล้ว

๘. ค่าจ้างและการจ่ายเงิน

องค์การบริหารส่วนจังหวัดสระบุรี จะจ่ายค่าจ้างซึ่งได้รวมภาษีมูลค่าเพิ่มตลอดจนภาษีอากรอื่น ๆ และค่าใช้จ่ายที่ส่งแล้ว โดยถือราคาเหมารวมเป็นเกณฑ์และกำหนดการจ่ายเงินเป็นจำนวน ๑ งวด ดังนี้

งวดที่ ๑ (งวดสุดท้าย) เป็นจำนวนเงินในอัตราร้อยละ ๑๐๐ ของค่าจ้าง เมื่อผู้รับจ้างได้ปฏิบัติงาน

- งานรื้อผิวคอนกรีตเดิมพร้อมขนทิ้ง แล้วเสร็จ
- งานวางท่อลอด ระบายน้ำ คสล. ขนาด ศก. ๑.๐๐ ม. แล้วเสร็จ
- งานลงวัสดุ (ลูกรัง) ขยายไหล่ทางทั้ง ๒ ข้าง พร้อมปรับเกลี่ยแต่งและบดอัด

แน่น แล้วเสร็จ

แล้วเสร็จ

- งานชั้นพื้นทาง (หินคลุก) หนา ๐.๑๐ ม. พร้อมปรับเกลี่ยและบดอัดแน่น
 - งานลาดยางบนพื้นทาง (Prime Coat) แล้วเสร็จ
 - งานปูผิวจราจรลาดยางแอสฟัลต์คอนกรีต หนา ๐.๐๕ ม. แล้วเสร็จ
 - งานติดตั้งป้ายจราจร (ตามรายละเอียด/แบบแปลนฯ) แล้วเสร็จ
 - งานทำเครื่องหมายจราจรบนผิวทางและบริเวณไหล่ทาง+ข้างทาง (ตามรายละเอียด/แบบแปลนฯ) แล้วเสร็จ
 - งานทำความสะอาด บริเวณสถานที่ก่อสร้างให้เป็นระเบียบเรียบร้อย, ติดตั้งป้ายโครงการและให้คณะกรรมการตรวจรับพัสดุได้ตรวจรับไว้เป็นที่เรียบร้อยแล้ว
- ให้แล้วเสร็จภายใน ๙๐ วัน

๙. อัตราค่าปรับ

ค่าปรับตามสัญญาจ้างแนบท้ายเอกสารประกวดราคาอิเล็กทรอนิกส์นี้ หรือข้อตกลงจ้างเป็นหนังสือจะกำหนด ดังนี้

๙.๑ กรณีที่ผู้รับจ้างนำงานที่รับจ้างไปจ้างช่วงให้ผู้อื่นทำอีกทอดหนึ่งโดยไม่ได้รับอนุญาตจากองค์การบริหารส่วนจังหวัดสระบุรี จะกำหนดค่าปรับสำหรับการฝ่าฝืนดังกล่าวเป็นจำนวนร้อยละ ๑๐.๐๐ ของวงเงินของงานจ้างช่วงนั้น

๙.๒ กรณีที่ผู้รับจ้างปฏิบัติผิดสัญญาจ้างก่อสร้าง นอกเหนือจากข้อ ๙.๑ จะกำหนดค่าปรับเป็นรายวันเป็นจำนวนเงินตายตัวในอัตราร้อยละ ๐.๒๕ ของราคางานจ้าง

๑๐. การรับประกันความชำรุดบกพร่อง

ผู้ชนะการประกวดราคาอิเล็กทรอนิกส์ซึ่งได้ทำสัญญาจ้าง ตามแบบ ดังระบุในข้อ ๑.๓ หรือข้อตกลงจ้างเป็นหนังสือแล้วแต่กรณี จะต้องรับประกันความชำรุดบกพร่องของงานจ้างที่เกิดขึ้นภายในระยะเวลา ไม่น้อยกว่า ๒ ปี นับถัดจากวันที่องค์การบริหารส่วนจังหวัดสระบุรีได้รับมอบงาน โดยต้องรีบจัดการซ่อมแซมแก้ไขให้ใช้การได้ดีดังเดิมภายใน ๑๕ วัน นับถัดจากวันที่ได้รับแจ้งความชำรุดบกพร่อง

๑๑. ข้อสงวนสิทธิในการยื่นข้อเสนอและอื่น ๆ

๑๑.๑ เงินค่าจ้างสำหรับงานจ้างครั้งนี้ ได้มาจากเงินงบประมาณประจำปี พ.ศ. ๒๕๖๗ และตามบัญชีแก้ไขเปลี่ยนแปลงคำชี้แจงงบประมาณรายจ่าย ประจำปีงบประมาณ พ.ศ. ๒๕๖๗ อนุมัติเมื่อวันที่ ๕ มกราคม ๒๕๖๗ แก้ไขเปลี่ยนแปลงครั้งที่ ๒

การลงนามในสัญญาจะกระทำต่อเมื่อ องค์การบริหารส่วนจังหวัดสระบุรีได้รับอนุมัติเงิน ค่าก่อสร้างจากเงินงบประมาณประจำปี พ.ศ. ๒๕๖๗ และตามบัญชีแก้ไขเปลี่ยนแปลงคำชี้แจงงบประมาณรายจ่าย ประจำปีงบประมาณ พ.ศ. ๒๕๖๗ อนุมัติเมื่อวันที่ ๕ มกราคม ๒๕๖๗ แก้ไขเปลี่ยนแปลงครั้งที่ ๒

๑๑.๒ เมื่อองค์การบริหารส่วนจังหวัดสระบุรีได้คัดเลือกผู้ยื่นข้อเสนอรายใดให้เป็นผู้

รับจ้าง และได้ตกลงจ้าง ตามการประกวดราคาอิเล็กทรอนิกส์แล้ว ถ้าผู้รับจ้างจะต้องส่งหรือนำสิ่งของมาเพื่อ
งานจ้างดังกล่าวเข้ามาจากต่างประเทศ และของนั้นต้องนำเข้ามาโดยทางเรือในเส้นทางที่มีเรือไทยเดินอยู่ และ
สามารถให้บริการรับขนได้ตามที่รัฐมนตรีว่าการกระทรวงคมนาคมประกาศกำหนด ผู้ยื่นข้อเสนอซึ่งเป็นผู้
รับจ้างจะต้องปฏิบัติตามกฎหมายว่าด้วยการส่งเสริมการพาณิชย์ ดังนี้

(๑) แจกการส่งหรือนำสิ่งของดังกล่าวเข้ามาจากต่างประเทศต่อกรมเจ้าท่า
ภายใน ๗ วัน นับตั้งแต่วันที่ผู้รับจ้างส่งหรือซื้อของจากต่างประเทศ เว้นแต่เป็นของที่รัฐมนตรีว่าการกระทรวง
คมนาคมประกาศยกเว้นให้บรรทุกโดยเรืออื่นได้

(๒) จัดการให้สิ่งของดังกล่าวบรรทุกโดยเรือไทย หรือเรือที่มีสิทธิเช่นเดียวกับ
เรือไทยจากต่างประเทศมายังประเทศไทย เว้นแต่จะได้รับอนุญาตจากกรมเจ้าท่า ให้บรรทุกสิ่งของนั้น โดยเรือ
อื่น ที่มีใช้เรือไทย ซึ่งจะต้องได้รับอนุญาตเช่นนั้นก่อนบรรทุกของลงเรืออื่น หรือเป็นของที่รัฐมนตรีว่าการ
กระทรวงคมนาคมประกาศยกเว้นให้บรรทุกโดยเรืออื่น

(๓) ในกรณีที่มิปฏิบัติตาม (๑) หรือ (๒) ผู้รับจ้างจะต้องรับผิดชอบตามกฎหมายว่า
ด้วยการส่งเสริมการพาณิชย์

๑๑.๓ ผู้ยื่นข้อเสนอซึ่งองค์การบริหารส่วนจังหวัดสระบุรีได้คัดเลือกแล้ว ไม่ไปทำ
สัญญาหรือข้อตกลงจ้างเป็นหนังสือภายในเวลาที่กำหนดตั้งระบุไว้ในข้อ ๗ องค์การบริหารส่วนจังหวัดสระบุรี
จะริบหลักประกันการยื่นข้อเสนอ หรือเรียกธำจจากผู้ออกหนังสือค้ำประกัน การยื่นข้อเสนอทันที และอาจ
พิจารณาเรียกธำจให้ชดใช้ความเสียหายอื่น (ถ้ามี) รวมทั้งจะพิจารณาให้เป็นผู้ทำงาน ตามระเบียบกระทรวง
การคลังว่าด้วยการจัดซื้อจัดจ้างและการบริหารพัสดุภาครัฐ

๑๑.๔ องค์การบริหารส่วนจังหวัดสระบุรีสงวนสิทธิ์ที่จะแก้ไขเพิ่มเติมเงื่อนไข หรือ
ข้อกำหนดในแบบสัญญาหรือข้อตกลงจ้างเป็นหนังสือให้เป็นไปตามความเห็นของสำนักงานอัยการสูงสุด (ถ้ามี)

๑๑.๕ ในกรณีที่เอกสารแนบท้ายเอกสารประกวดราคาอิเล็กทรอนิกส์ มีความขัดหรือ
แย้งกันผู้ยื่นข้อเสนอจะต้องปฏิบัติตามคำวินิจฉัยขององค์การบริหารส่วนจังหวัดสระบุรี คำวินิจฉัยดังกล่าวให้
ถือเป็นที่สุด และ ผู้ยื่นข้อเสนอไม่มีสิทธิเรียกร้องค่าใช้จายใดๆ เพิ่มเติม

๑๑.๖ องค์การบริหารส่วนจังหวัดสระบุรี อาจประกาศยกเลิกการจัดจ้างในกรณีต่อไปนี้
ได้ โดยที่ผู้ยื่นข้อเสนอจะเรียกร้องค่าเสียหายใดๆ จากองค์การบริหารส่วนจังหวัดสระบุรีไม่ได้

(๑) องค์การบริหารส่วนจังหวัดสระบุรีไม่ได้รับการจัดสรรเงินที่จะใช้ในการ
จัดจ้างหรือได้รับจัดสรรแต่ไม่เพียงพอที่จะทำการจัดจ้างครั้งนี้ต่อไป

(๒) มีการกระทำที่เข้าลักษณะผู้ยื่นข้อเสนอที่ชนะการจัดจ้างหรือที่ได้รับการ
คัดเลือกมี ผลประโยชน์ร่วมกัน หรือมีส่วนได้เสียกับผู้ยื่นเสนอรายอื่น หรือขัดขวางการแข่งขันอย่างเป็น
ธรรมหรือสมยอมกันกับผู้ยื่นเสนอรายอื่น หรือเจ้าหน้าที่ในการเสนอราคา หรือสื่อว่ากระทำการทุจริตอื่นใด
ในการเสนอราคา

(๓) การทำการจัดจ้างครั้งนี้ต่อไปอาจก่อให้เกิดความเสียหายแก่องค์การ
บริหารส่วนจังหวัดสระบุรี หรือกระทบต่อประโยชน์สาธารณะ

(๔) กรณีอื่นในทำนองเดียวกับ (๑) (๒) หรือ (๓) ตามที่กำหนดในกฎกระทรวง ซึ่งออกตามความในกฎหมายว่าด้วยการจัดซื้อจัดจ้างและการบริหารพัสดุภาครัฐ

๑๒. การปรับราคาค่างานก่อสร้าง

การปรับราคาค่างานก่อสร้างตามสูตรการปรับราคาดังระบุในข้อ ๑.๕ จะนำมาใช้ในกรณีที่ ค่างานก่อสร้างลดลงหรือเพิ่มขึ้น โดยวิธีการต่อไปนี้

ตามเงื่อนไข หลักเกณฑ์ สูตรและวิธีคำนวณที่ใช้กับสัญญาแบบปรับราคาได้ตามมติ คณะรัฐมนตรีเมื่อวันที่ ๒๒ สิงหาคม ๒๕๓๒ เรื่อง การพิจารณาช่วยเหลือผู้ประกอบการอาชีพงานก่อสร้าง ตาม หนังสือสำนักเลขาธิการคณะรัฐมนตรี ที่ นร ๐๒๐๓/ว ๑๐๙ ลงวันที่ ๒๔ สิงหาคม ๒๕๓๒

สูตรการปรับราคา (สูตรค่า K) จะต้องคงที่ที่ระดับที่กำหนดไว้ในวันแล้วเสร็จตามที่ กำหนดไว้ในสัญญา หรือภายในระยะเวลาที่องค์การบริหารส่วนจังหวัดสระบุรีได้ขยายออกไป โดยจะใช้สูตร ของทางราชการที่ได้ระบุในข้อ ๑.๕ ดังนี้

$$K ๒.๑ = ๐.๓๐ + ๐.๑๐ * It/I๐ + ๐.๔๐ * Et/E๐ + ๐.๒๐ * Ft/F๐$$

$$K ๓.๑ = ๐.๓๐ + ๐.๔๐ * At/A๐ + ๐.๒๐ * Et/E๐ + ๐.๑๐ * Ft/F๐$$

$$K ๓.๓ = ๐.๓๐ + ๐.๑๐ * Mt/M๐ + ๐.๔๐ * At/A๐ + ๐.๑๐ * Et/E๐ + ๐.๑๐ * Ft /F๐$$

๑๓. มาตรฐานฝีมือช่าง

เมื่อองค์การบริหารส่วนจังหวัดสระบุรีได้คัดเลือกผู้ยื่นข้อเสนอรายใดให้เป็นผู้รับจ้างและ ได้ตกลงจ้างก่อสร้าง ตามประกาศนี้แล้วผู้ยื่นข้อเสนอจะต้องตกลงว่าในการปฏิบัติงานก่อสร้างดังกล่าว ผู้ยื่นข้อ เสนอจะต้องมีและใช้ผู้มีวุฒิปริญญาตรี ปวช. ปวส. และปวท. หรือเทียบเท่าจากสถาบันการศึกษาที่ ก.พ. รับรองให้เข้ารับราชการได้ ในอัตราไม่ต่ำกว่าร้อยละ ๑๐ ของแต่ละสาขาช่างแต่จะต้องมีจำนวนช่างอย่างน้อย ๑ คน ในแต่ละสาขาช่าง ดังต่อไปนี้

๑๓.๑ ช่างโยธา/ช่างก่อสร้าง

๑๔. การปฏิบัติตามกฎหมายและระเบียบ

ในระหว่างระยะเวลาการก่อสร้าง ผู้ยื่นข้อเสนอที่ได้รับการคัดเลือกให้เป็นผู้รับจ้างต้อง ปฏิบัติ ตามหลักเกณฑ์ที่กฎหมายและระเบียบได้กำหนดไว้โดยเคร่งครัด

๑๕. การประเมินผลการปฏิบัติงานของผู้ประกอบการ

องค์การบริหารส่วนจังหวัดสระบุรี สามารถนำผลการปฏิบัติงานแล้วเสร็จตามสัญญาของ ผู้ยื่นข้อเสนอที่ได้รับการคัดเลือกให้ เป็นผู้รับจ้างเพื่อนำมาประเมินผลการปฏิบัติงานของผู้ประกอบการ

ทั้งนี้ หากผู้ยื่นข้อเสนอที่ได้รับการคัดเลือกไม่ผ่านเกณฑ์ที่กำหนดจะถูกระงับการยื่นข้อ เสนอหรือทำสัญญากับองค์การบริหารส่วนจังหวัดสระบุรี ไว้ชั่วคราว

องค์การบริหารส่วนจังหวัดสระบุรี

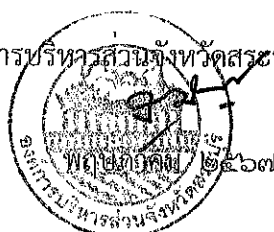

ผู้ยื่นข้อเสนอสามารถจัดเตรียมเอกสารข้อเสนอได้ตั้งแต่วันที่ประกาศจนถึงวันเสนอราคา
ผู้สนใจสามารถดูรายละเอียดได้ที่เว็บไซต์ www.saraburipao.go.th หรือ www.gprocurement.go.th หรือสอบถามทางโทรศัพท์หมายเลข ๐ ๓๖๖๗ ๙๗๗๘ ในวันและเวลาราชการ

ประกาศ ณ วันที่ พฤษภาคม พ.ศ. ๒๕๖๗



(นายธนภุต อัดละสัมปณณะ)

รองนายกองค์การบริหารส่วนจังหวัด ปฏิบัติราชการแทน

นายกองค์การบริหารส่วนจังหวัดสระบุรี



บันทึกข้อความ

ส่วนราชการ สำนักช่าง ส่วนควบคุมการก่อสร้าง ฝ่ายสำรวจ โทร ๐-๓๖๒๑-๒๕๔๓

ที่ สบ ๕๑๐๐๕.๑/๒๕๒๓

วันที่ ๒๕ เมษายน ๒๕๖๗

เรื่อง ขออนุมัติกำหนดราคากลางงานก่อสร้าง (ทบทวนราคากลาง)

เรียน นายกองค้การบริหารส่วนจังหวัดสระบุรี

ตามคำสั่งองค์การบริหารส่วนจังหวัดสระบุรี ที่ ๑๒๘/๒๕๖๗ ลงวันที่ ๑๗ มกราคม ๒๕๖๗ เรื่อง การแต่งตั้ง คณะกรรมการจัดทำแบบบูรณาการงานก่อสร้าง และกำหนดราคากลาง สำหรับประกวดราคาจ้างก่อสร้างโครงการก่อสร้างถนนลาดยาง สายโคกเค็กถึงวัดหนองถ่านใต้ หมู่ที่ ๖ ตำบลหนองบัว อำเภอบ้านหมอ จังหวัดสระบุรี ด้วยวิธีประกวดราคาอิเล็กทรอนิกส์ (e-bidding) เพื่อดำเนินการตามระเบียบกระทรวงการคลังว่าด้วยการจัดซื้อจัดจ้างและการบริหารพัสดุภาครัฐ พ.ศ. ๒๕๖๐ นั้น

คณะกรรมการกำหนดราคากลาง ได้พิจารณากำหนดราคากลางโครงการดังกล่าว ตามบัญชีแก้ไขเปลี่ยนแปลงค่าชี้แจง งบประมาณรายจ่ายประจำปีงบประมาณ พ.ศ. ๒๕๖๗ ครั้งที่ ๒/๒๕๖๗ อนุมัติเมื่อวันที่ ๕ เดือน มกราคม พ.ศ. ๒๕๖๗ งบประมาณตามโครงการ ๖,๑๕๑,๐๐๐.- บาท (หกล้านหนึ่งแสนห้าหมื่นบาทถ้วน) และตามบันทึกข้อความกองพัสดุและทรัพย์สิน ที่ สบ ๕๑๐๒๑/๑๕๐๔ ลงวันที่ ๒๙ มีนาคม ๒๕๖๗ เรื่อง ทบทวนราคากลาง โครงการก่อสร้างถนนลาดยาง สายโคกเค็กถึงวัดหนองถ่านใต้ หมู่ที่ ๖ ตำบลหนองบัว อำเภอบ้านหมอ จังหวัดสระบุรี โดยปรับปรุงราคาวัสดุก่อสร้าง ซึ่งได้อ้างอิงราคาของสำนักงานพาณิชย์จังหวัดสระบุรีและพาณิชย์กรุงเทพฯ ราคาในท้องถิ่นและหลักเกณฑ์การคำนวณราคากลางงานก่อสร้างของกรมบัญชีกลาง จำนวน ๖,๓๙๕,๐๒๗.๓๑.- บาท (หกล้านสามแสนเก้าหมื่นห้าพันยี่สิบเจ็ดบาทสามสิบเอ็ดสตางค์)

จึงเรียนมาเพื่อโปรดอนุมัติราคากลาง

(ลงชื่อ)

ประธานกรรมการ

(นายฤชากร ทองทัย)

หัวหน้าฝ่ายออกแบบ

(ลงชื่อ)

กรรมการ

(นายพรชัย แก้วบังวัน)

วิศวกรโยธาชำนาญการพิเศษ (วช.)

(ลงชื่อ)

กรรมการ

(นายกิตติ ทองขาว)

นายช่างโยธาชำนาญงาน

ความคิดเห็นของผู้อำนวยการส่วนควบคุมการก่อสร้าง

(นายประยุทธ์ สุขเกษม)

ผู้อำนวยการส่วนควบคุมการก่อสร้าง

ความคิดเห็นของผู้อำนวยการสำนักช่าง

(นายสุรศักดิ์ สมภักดี)

ผู้อำนวยการสำนักช่าง

ความคิดเห็นของรองปลัดองค์การบริหารส่วนจังหวัด

(นางทิตยาพร เพชรประดับ)

รองปลัดองค์การบริหารส่วนจังหวัดสระบุรี

ความคิดเห็นของปลัดองค์การบริหารส่วนจังหวัด

(นางสาวนิภา ประชีพนาย)

ปลัดองค์การบริหารส่วนจังหวัดสระบุรี

ความคิดเห็นของนายกองค้การบริหารส่วนจังหวัดสระบุรี

(นายธนภุต อัครธัมปนุณะ)

รองนายกองค้การบริหารส่วนจังหวัด ปฏิบัติราชการแทน

นายกองค้การบริหารส่วนจังหวัดสระบุรี

วันที่อนุมัติ.....

ตารางแสดงวงเงินงบประมาณที่ได้รับจัดสรรและราคากลางในงานจ้างก่อสร้าง

1. ชื่อโครงการ

ประกวดราคาจ้างก่อสร้างโครงการก่อสร้างถนนลาดยาง สายโคกแค้งถึงวัดหนองถ่านใต้ หมู่ที่ ๒ ต.หนองบัว อ.บ้านหมอ
จ.สระบุรี ด้วยวิธีประกวดราคาอิเล็กทรอนิกส์ (e-bidding) / งานก่อสร้างถนนผิวทางแอสฟัลต์ติกคอนกรีต

2. หน่วยงานเจ้าของโครงการ องค์การบริหารส่วนจังหวัดสระบุรี / องค์การบริหารส่วนจังหวัดสระบุรี

3. วงเงินงบประมาณที่ได้รับจัดสรร 6,151,000.00 บาท

4. ลักษณะงาน

โดยสังเขป ก่อสร้างถนนลาดยาง แบบแอสฟัลต์คอนกรีต (Asphalt Concrete) ขนาดผิวจราจร กว้าง 5.00 ม. ยาว 1,700.00
ม. ไม่มีไหล่ทาง หน้า 0.05 ม. หรือคิดเป็นพื้นที่ลาดยางไม่น้อยกว่า 8,500.00 ตร.ม.
ตามแบบแปลนองค์การบริหารส่วนจังหวัดสระบุรี ที่ 7/66

5. ราคากลางคำนวณ ณ วันที่ 25 เมษายน 2567 เป็นเงิน 6,395,027.31 บาท

6. บัญชีประมาณการราคากลาง

6.1 แบบสรุปราคากลางงานทางสะพานและท่อเหลี่ยม

7. รายชื่อคณะกรรมการกำหนดราคากลาง

7.1 ฤชากร ทองทัย ประธานกรรมการกำหนดราคากลาง หัวหน้าฝ่ายออกแบบ

7.2 พรชัย แก้วบังวัน กรรมการกำหนดราคากลาง วิศวกรโยธาชำนาญการพิเศษ (วช.)

7.3 กิตติ ทองขาว กรรมการกำหนดราคากลาง นายช่างโยธาชำนาญงาน

ตารางแสดงวงเงินงบประมาณที่ได้รับจัดสรรและราคากลางในงานจ้างก่อสร้าง

1. ชื่อโครงการ

ประกวดราคาจ้างก่อสร้างโครงการก่อสร้างถนนลาดยาง สายโคกแคถึงวัดหนองถ่านใต้ หมู่ที่ ๖ ต.หนองบัว อ.บ้านหม้อ
จ.สระบุรี ด้วยวิธีประกวดราคาอิเล็กทรอนิกส์ (e-bidding) / งานก่อสร้างถนนผิวทางแอสฟัลต์ติกคอนกรีต

2. หน่วยงานเจ้าของโครงการ องค์การบริหารส่วนจังหวัดสระบุรี / องค์การบริหารส่วนจังหวัดสระบุรี

3. วงเงินงบประมาณที่ได้รับจัดสรร 6,151,000.00 บาท

4. ลักษณะงาน

โดยสังเขป ก่อสร้างถนนลาดยาง แบบแอสฟัลต์คอนกรีต (Asphalt Concrete) ขนาดผิวจราจร กว้าง 5.00 ม. ยาว 1,700.00
ม. ไม่มีไหล่ทาง หนา 0.05 ม. หรือคิดเป็นพื้นที่ลาดยางไม่น้อยกว่า 8,500.00 ตร.ม.
ตามแบบแปลนองค์การบริหารส่วนจังหวัดสระบุรี ที่ 7/66

5. ราคากลางคำนวณ ณ วันที่ เป็นเงิน 6,395,027.31 บาท

6. บัญชีประมาณการราคากลาง

6.1 แบบสรุปราคากลางงานทางสะพานและท่อเหลี่ยม

7. รายชื่อคณะกรรมการกำหนดราคากลาง

7.1 อูชากร ทองทัย ประธานกรรมการกำหนดราคากลาง หัวหน้าฝ่ายออกแบบ

7.2 พรชัย แก้วบังวัน กรรมการกำหนดราคากลาง วิศวกรโยธาชำนาญการพิเศษ (วช.)

7.3 กิตติ ทองขาว กรรมการกำหนดราคากลาง นายช่างโยธาชำนาญงาน

แบบฟอร์มรายงานหรือสรุปราคาากลางงานก่อสร้างทาง สะพาน และท่อเหลี่ยม

ชื่อโครงการ/งานก่อสร้าง ประมวลราคาจากก่อสร้างโครงการถนนลาดยาง สายโคกแค้งวัดหนองถ่านใต้ หมู่ที่ ๖ ต.หนองบัว อ.บ้านหม้อ จ.สระบุรี ด้วยวิธีประกวดราคาอิเล็กทรอนิกส์ (e-bidding)

หน่วยงานเจ้าของโครงการ/งานก่อสร้าง องค์การบริหารส่วนจังหวัดสระบุรี/องค์การบริหารส่วนจังหวัดสระบุรี

| ลำดับที่ตามสัญญา | รายการงานก่อสร้าง | หน่วย | จำนวน | ราคาต่อหน่วย | ราคาทุน | FN | ราคาต่อหน่วย X FN | ราคากลาง |
|------------------|--|-------|-----------|--------------|------------|--------|-------------------|--------------|
| 1 | 1. งานรื้อโครงสร้างถนนเดิม (REMOVAL OF EXISTING STRUCTURES) 1.1 งานรื้อผิวคอนกรีตเดิม พร้อมชนทั้งรัศมี 3.00 กม. 1.2 งานอาคารระบายน้ำ (ทดลองถมในผิวจราจร) | ตร.ม. | 6,800,000 | 74.62 | 507,416.00 | 1.3642 | 101.79 | 692,216.90 |
| 2 | 1.2.1 งานขุดดินเพื่อวางท่อ คสล. | ลบ.ม. | 114,540 | 31.68 | 3,628.62 | 1.3642 | 43.21 | 4,950.16 |
| 3 | 1.2.2 งานทอกลมคอนกรีตเสริมเหล็ก ขนาด ๓๓. 1.00 ม. ชนิดปากลิ้นราง 2. งานโครงสร้างทาง 2.1 งานขยายคันทาง 2 ช่วง | ม. | 30,000 | 2,294.97 | 68,849.10 | 1.3642 | 3,130.79 | 93,923.94 |
| 4 | 2.1.1 งานลงวัสดุลูกรัง พร้อมเกลี่ยแถมและบดอัดแน่น 2.2 งานรองพื้นทาง และ พื้นทาง 2.2.1 งานรองพื้นทาง | ลบ.ม. | 3,187,000 | 275.69 | 878,624.03 | 1.3642 | 376.09 | 1,198,618.90 |
| 5 | 2.2.1.1 งานรองพื้นทางวัสดุลูกรังหนา 0.20 ม. | ลบ.ม. | 1,855,000 | 275.69 | 511,404.95 | 1.3642 | 376.09 | 697,658.63 |

กิตติ ทองขาว

23 เมษายน 2567 09:40:33

[Signature]

(นายพรชัย มั่งวัญรัมย์)
วิศวกรโยธาชำนาญการพิเศษ(วช.)

[Signature]

แบบฟอร์มรายงานหรือสรุปราคากลางงานก่อสร้างทาง สะพาน และท่อเหลี่ยม

ชื่อโครงการ/งานก่อสร้าง : ประทศารราคาจ้างก่อสร้างโครงการก่อสร้างถนนลาดยาง สายโคกแคตถึงวัดหนองถาไม้ หมู่ที่ ๒ ต.หนองบัว อ.บ้านหม้อ จ.สระบุรี ด้วยวิธีประกวดราคาอิเล็กทรอนิกส์ (e-bidding)

หน่วยงานเจ้าของโครงการ/งานก่อสร้าง : องค์การบริหารส่วนจังหวัดสระบุรี/องค์การบริหารส่วนจังหวัดสระบุรี

| ลำดับที่ตามสัญญา | รายการงานก่อสร้าง | หน่วย | จำนวน | ราคาต่อหน่วย | ราคาทุน | FN | ราคาต่อหน่วย X FN | ราคากลาง |
|------------------|--|-------|-----------|--------------|--------------|--------|-------------------|--------------|
| 6 | 2.2.2 งานพื้นที่ทาง | ลบ.ม. | 1,333,000 | 300.18 | 400,139.94 | 1.3642 | 409.50 | 545,870.90 |
| | 2.2.2.1 งานพื้นที่ทางหินคลุก หนา 0.15 ม. | | | | | | | |
| | 3. งานผิวจราจร | | | | | | | |
| 7 | 3.1 งานพรางโคลน (PRIME COAT) | ตร.ม. | 8,500,000 | 30.28 | 257,380.00 | 1.3642 | 41.30 | 351,117.79 |
| | 3.1.1 งานลาดยางแอสฟัลต์โพรมิคต์ (PRIME COAT) บนพื้นที่ทางหินคลุก | | | | | | | |
| 8 | 3.2 งานแอสฟัลต์คอนกรีต (ASPHALT CONCRETE) | ตร.ม. | 8,500,000 | 224.67 | 1,909,695.00 | 1.3642 | 306.49 | 2,605,205.91 |
| | 3.2.1 งานชั้นผิวทางแอสฟัลต์คอนกรีต หนา.....ซม. | | | | | | | |
| 9 | 4. งานป้ายจราจร | ชุด | 2,000 | 2,980.00 | 5,960.00 | 1.3642 | 4,065.31 | 8,130.63 |
| | 4.1 ป้าย ต.10 ขนาดป้ายจราจร (2) | | | | | | | |
| 10 | 4.2 ป้าย บ.33 ขนาดป้ายจราจร (2) 5. งานเครื่องหมายจราจรบนผิวทาง, บริเวณไหล่ทางและข้างทาง | ชุด | 1,000 | 2,810.00 | 2,810.00 | 1.3642 | 3,833.40 | 3,833.40 |

กิตติ ทองขาว

23 เมษายน 2567 09:40:33



(นายพรชัย แก้วบัวจันทร์)

วิศวกรโยธาชำนาญการพิเศษ(วช.)





แบบฟอร์มรายงานหรือสรุปราคากลางก่อสร้างทาง สะพาน และท่อเหลี่ยม

ชื่อโครงการ/งานก่อสร้าง : ประมวลราคาจากก่อสร้างโครงการถนนลาดยาง สายโคกแค้งวัดหนองถนในใต้ หมู่ที่ ๒ ต.หนองบัว อ.บ้านหม้อ จ.สระบุรี ควบวิธีประกวดราคาอิเล็กทรอนิกส์ (e-bidding)

หน่วยงานเจ้าของโครงการ/งานก่อสร้าง : องค์การบริหารส่วนจังหวัดสระบุรี/องค์การบริหารส่วนจังหวัดสระบุรี

| ลำดับที่ตามสัญญา | รายการงานก่อสร้าง | หน่วย | จำนวน | ราคาต่อหน่วย | ราคาทุน | FN | ราคาต่อหน่วย X FN | ราคากลาง |
|------------------|---|-------|---------|--------------|------------|--------|-------------------|--------------|
| 11 | 5.1 งานเสริมจราจร สีเหลืองสีขา | ตร.ม. | 383.000 | 290.00 | 111,070.00 | 1.3642 | 395.61 | 151,521.69 |
| 12 | (สีเทอรู่มพลาสติก) 5.2 งาน Rubble Strips (สีเทอรู่มพลาสติก) | ตร.ม. | 18,900 | 460.00 | 8,694.00 | 1.3642 | 627.53 | 11,860.35 |
| 13 | 5.3 เส้นหยุด (สีเทอรู่มพลาสติก) | ตร.ม. | 1,750 | 290.00 | 217.50 | 1.3642 | 395.61 | 296.71 |
| 14 | 5.4 ชุดเสาสัญญาณไฟเตือนกระพริบ+ป้าย บ.1 ขนาดป้ายจราจร (2) 6. งานป้ายโครงการ | ชุด | 1,000 | 17,020.00 | 17,020.00 | 1.3642 | 23,218.68 | 23,218.68 |
| 15 | 6.1 ป้ายโครงการ (ป้ายเหล็ก) | ชุด | 1,000 | 4,840.00 | 4,840.00 | 1.3642 | 6,602.72 | 6,602.72 |
| รวมราคากลาง | | | | | | | | 6,395,027.31 |

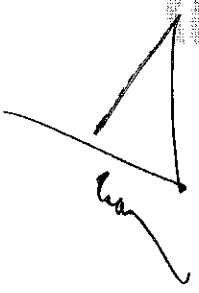
(นายพิชัย พิชัย)
วิศวกรโยธาชำนาญการพิเศษ(วศ.)



กิตติ ทองขาว

23 เมษายน 2567 09:40:33

หน้า 3 จาก 3

แบบฟอร์มรายงานหรือสรุปราคากลางงานก่อสร้างทาง สะพาน และท่อเหลี่ยม

ชื่อโครงการ/งานก่อสร้าง ประกาศราคาจ้างก่อสร้างโครงการก่อสร้างถนนลาดยาง สายโคกแคตถึงวัดหนองป่าเต้ หมู่ที่ ๖ ต.หนองบัว อ.บ้านหม้อ จ.สระบุรี ด้วยวิธีประกวดราคาอิเล็กทรอนิกส์ (e-bidding)

หน่วยงานเจ้าของโครงการ/งานก่อสร้าง องค์การบริหารส่วนจังหวัดสระบุรี/องค์การบริหารส่วนจังหวัดสระบุรี



(สุชนกร ทองชัย)

ประธานกรรมการราคากลาง



(กิตติ ทองขาว)
กรรมการราคากลาง

(พรชัย แก้วบั้งวัน)

กรรมการราคากลาง



บันทึกข้อความ

ส่วนราชการ สำนักช่าง ส่วนควบคุมการก่อสร้าง ฝ่ายออกแบบ โทร. ๐-๓๖๒๑-๒๕๕๓

ที่ สป ๕๑๐๕.๑/๙๐๔

วันที่ ๒๖ กุมภาพันธ์ ๒๕๖๗

เรื่อง รายงานขอความเห็นชอบการจัดทำแบบรูปารายการงานก่อสร้าง

เรียน นายกองค้การบริหารส่วนจังหวัดสระบุรี

ตามคำสั่งองค์การบริหารส่วนจังหวัดสระบุรี ที่ ๑๒๘/๒๕๖๗ ลงวันที่ ๑๗ มกราคม ๒๕๖๗ เรื่อง การแต่งตั้งคณะกรรมการจัดทำแบบรูปารายการงานก่อสร้าง และกำหนดราคากลาง สำหรับประกวดราคาจ้างก่อสร้าง โครงการก่อสร้างถนนลาดยาง สายโคกแคถึงวัดหนองถ่านใต้ หมู่ที่ ๖ ต.หนองบัว อ.บ้านหมอ จ.สระบุรี ด้วยวิธีประกวดราคาอิเล็กทรอนิกส์ (e-bidding) ตามข้อบัญญัติองค์การบริหารส่วนจังหวัดสระบุรีงบประมาณรายจ่ายประจำปีงบประมาณ พ.ศ.๒๕๖๗ หน้า ๓๔๗ นั้น

ขอเรียนว่า คณะกรรมการจัดทำแบบรูปารายการงานก่อสร้างฯ ได้ดำเนินการจัดทำแบบรูปารายการงานก่อสร้างโครงการดังกล่าวฯ แล้วเสร็จเรียบร้อย รายละเอียดตามเอกสารที่แนบมาพร้อมนี้

จึงเรียนมาเพื่อโปรดพิจารณาให้ความเห็นชอบ แบบรูปารายการงานก่อสร้างฯ และลงนามในบันทึกฉบับนี้ แจกกองพัสดุและทรัพย์สินเพื่อพิจารณาดำเนินการต่อไป

ลงชื่อ.....ประธานกรรมการ

(นายฤชากร ทองทัย)

หัวหน้าฝ่ายออกแบบ

ลงชื่อ.....กรรมการ

(นายพรชัย แก้วบังวัน)

วิศวกรโยธาชำนาญการพิเศษ(วช.)

ลงชื่อ.....กรรมการ

(นายกิตติ ทองขาว)

นายช่างโยธาชำนาญงาน

ความเห็นของผู้อำนวยการสำนักช่าง

พ.อ.ป. เจริญผล

(นายสุรศักดิ์ สมภักดิ์)

ผู้อำนวยการสำนักช่าง

ความเห็นของปลัดองค์การบริหารส่วนจังหวัด

-พ.อ.ม.รัตนพรภคณมณี

(นางทิตยาพร เพชรประดับ)

รองปลัดองค์การบริหารส่วนจังหวัด รักษาราชการแทน

ปลัดองค์การบริหารส่วนจังหวัดสระบุรี

ความคิดเห็นของผู้ส่วนราชการส่วนควบคุมการก่อสร้าง

พ.อ.อ.บ.

(นายประยัต สุธเกษม)

ผู้อำนวยการส่วนควบคุมการก่อสร้าง

ความคิดเห็นของนายกองค์การบริหารส่วนจังหวัดสระบุรี

อ.ย.พ.

(นายธนภุต อัดละสัมปณณะ)

รองนายกองค์การบริหารส่วนจังหวัด ปฏิบัติราชการแทน

นายกองค์การบริหารส่วนจังหวัดสระบุรี

โครงการก่อสร้างถนนลาดยาง สายโคกแคถึงวัดหนองถ่านใต้ หมู่ที่ ๒ ต.หนองบัว อ.บ้านหมอ จ.สระบุรี
ด้วยวิธีประกวดราคาอิเล็กทรอนิกส์ (e-bidding)

๑. ความเป็นมา

องค์การบริหารส่วนจังหวัดสระบุรี ได้รับการขอรับการสนับสนุนงบประมาณจากเทศบาลตำบลหนองบัว เพื่อให้ดำเนินการก่อสร้างถนนลาดยางแบบแอสฟัลต์คอนกรีต (Asphalt Concrete) สายโคกแคถึงวัดหนองถ่านใต้ หมู่ที่ ๒ ต.หนองบัว อ.บ้านหมอ จ.สระบุรี

๒. วัตถุประสงค์

๑. เพื่อบูรณะโครงข่ายทางหลวงท้องถิ่น ที่เกิดความเสียหายจากสาธารณภัยด้านอุทกภัย โดยการฟื้นฟูและซ่อมแซมโครงสร้างพื้นฐาน

๒. เพื่อแก้ไขปัญหาและบรรเทาความเดือดร้อนของราษฎร ต่อการคมนาคมขนส่ง ต่างๆ

๓. เพื่อลดการสูญเสียความเสียหายด้านชีวิตและทรัพย์สินของราษฎรตลอดจนแก้ไขคุณภาพชีวิตและสิ่งแวดล้อมให้ดีขึ้น

๔. เพื่อการส่งเสริมอาชีพและสร้างรายได้ให้กับเกษตรกรเพราะสามารถจำหน่ายทอดตลาดได้ โดยไม่เสียโอกาสและเวลาอันควรและลดปัญหาในด้านต่างๆ อันอาจจะเกิดขึ้นได้

๓. คุณสมบัติผู้เสนอราคา

ผู้ยื่นข้อเสนอจะต้องมีคุณสมบัติ ดังต่อไปนี้

๓.๑ มีความสามารถตามกฎหมาย

๓.๒ ไม่เป็นบุคคลล้มละลาย

๓.๓ ไม่อยู่ระหว่างเลิกกิจการ

๓.๔ ไม่เป็นบุคคลซึ่งอยู่ระหว่างถูกระงับการยื่นข้อเสนอหรือทำสัญญากับหน่วยงานของรัฐไว้ชั่วคราวเนื่องจากเป็นผู้ที่ไม่ผ่านเกณฑ์การประเมินผลการปฏิบัติงานของผู้ประกอบการตามระเบียบที่รัฐมนตรีว่าการกระทรวงการคลังกำหนดตามที่ประกาศเผยแพร่ในระบบเครือข่ายสารสนเทศของกรมบัญชีกลาง

๓.๕ ไม่เป็นบุคคลซึ่งถูกระงับชื่อไว้ในบัญชีรายชื่อผู้ทำงานและได้แจ้งเวียนชื่อให้เป็นผู้ทำงานของหน่วยงานของรัฐในระบบเครือข่ายสารสนเทศของกรมบัญชีกลาง ซึ่งรวมถึงนิติบุคคลที่ผู้ทำงานเป็นหุ้นส่วนผู้จัดการ กรรมการผู้จัดการ ผู้บริหาร ผู้มีอำนาจในการดำเนินงานในกิจการของนิติบุคคลนั้นด้วย

๓.๖ มีคุณสมบัติและไม่มีลักษณะต้องห้ามตามที่คณะกรรมการนโยบายการจัดซื้อจัดจ้างและการบริหารพัสดุภาครัฐกำหนดในราชกิจจานุเบกษา

๓.๗ เป็นนิติบุคคล ผู้มีอาชีพรับจ้างงานที่ประกวดราคาอิเล็กทรอนิกส์ดังกล่าว

๓.๘ ไม่เป็นผู้มีผลประโยชน์ร่วมกันกับผู้ยื่นข้อเสนอรายอื่นที่เข้ายื่นข้อเสนอให้แก่ องค์การบริหารส่วนจังหวัดสระบุรี ณ วันประกาศประกวดราคาอิเล็กทรอนิกส์ หรือไม่เป็นผู้กระทำการอันเป็นการขัดขวางการแข่งขันอย่างเป็นธรรม ในการประกวดราคาอิเล็กทรอนิกส์ครั้งนี้

๓.๙ ไม่เป็นผู้ได้รับเอกสิทธิ์หรือความคุ้มกัน ซึ่งอาจปฏิเสธไม่ยอมขึ้นศาลไทย เว้นแต่รัฐบาลของผู้ยื่นข้อเสนอได้มีคำสั่งให้สละเอกสิทธิ์และความคุ้มกันเช่นนั้น

๓.๑๐ ยื่นข้อเสนอ ต้องเป็นผู้ประกอบการที่ขึ้นทะเบียนงานก่อสร้าง สาขางานก่อสร้างทางไม่น้อยกว่าชั้น ๒ ประเภทหลักเกณฑ์คุณสมบัติทั่วไป ไว้กับกรมบัญชีกลาง

๓.๑๑ ผู้ยื่นข้อเสนอที่ยื่นข้อเสนอในรูปแบบของ “กิจการร่วมค้า” ต้องมีคุณสมบัติดังนี้

กรณีดังกล่าว กำหนดให้ผู้เข้าร่วมค้ำรายใดรายหนึ่งเป็นผู้เข้าร่วมร้านค้ำหลัก ข้อตกลงฯ จะต้องมีการกำหนดสัดส่วนหน้าที่ และความรับผิดชอบในปริมาณงาน สิ่งของ หรือข้อมูลค่าตามสัญญาของผู้เข้าร่วมค้ำหลักมากกว่าผู้เข้าร่วมค้ำรายอื่นทุกฝ่าย

(นายพชร ทงหทัย)
หัวหน้าฝ่ายออกแบบ

(นายพชรชัย แก้วบังวัน)
วิศวกรโยธาชำนาญการพิเศษ(วช.)

(นายกิตติ ทองขาว)

นายช่างโยธาชำนาญงาน

/กรณีที่มีข้อตกลงฯ...

กรณีที่ข้อตกลงฯ กำหนดให้ผู้เข้าร่วมคำรายใดรายหนึ่งเป็นผู้เข้าร่วมคำหลักกิจการร่วมค่านั้นต้องใช้ผลงานของผู้เข้าร่วมคำหลักรายเดียวเป็นผลงานของกิจการร่วมคำที่ยื่นข้อเสนอ

กรณีที่ตกลงฯ กำหนดให้ผู้เข้าร่วมคำรายใดรายหนึ่งเป็นผู้เข้าร่วมคำหลัก ผู้เข้าร่วมคำหลักจะต้องเป็นผู้ประกอบการที่ขึ้นทะเบียนไว้กับกรมบัญชีกลาง ในส่วนของผู้เข้าร่วมคำที่ไม่ใช่ผู้เข้าร่วมคำหลักจะเป็นผู้ประกอบการที่ขึ้นทะเบียนในสาขางานก่อสร้างไว้กับกรมบัญชีกลางหรือไม่ก็ได้

สำหรับข้อตกลงฯ ที่ไม่ได้กำหนดให้ผู้เข้าร่วมคำรายใดเป็นผู้เข้าร่วมคำหลัก ผู้เข้าร่วมคำทุกราย จะต้องมีความสมบัติครบถ้วนตามเงื่อนไขที่กำหนดไว้ในเอกสารเชิญชวน

๓.๑๒ ผู้ยื่นข้อเสนอต้องลงทะเบียนในระบบจัดซื้อจัดจ้างภาครัฐด้วยอิเล็กทรอนิกส์ (Electronic Government Procurement : e-GP) ของกรมบัญชีกลาง

๓.๑๓ กรณีโรงงานผสมแอสฟัลต์คอนกรีต ผู้ยื่นข้อเสนอจะต้องมีความสมบัติ ดังนี้

(๑) ผู้ยื่นข้อเสนอต้องโรงงานผสมแอสฟัลต์คอนกรีต หรือ ต้องมีเอกสารยินยอมให้ใช้ผลิตภัณฑ์จากโรงงานผสมแอสฟัลต์คอนกรีตที่ไม่ใช่ของผู้ยื่นข้อเสนอ ทั้งนี้เพื่อให้สามารถควบคุมอุณหภูมิของส่วนผสมแอสฟัลต์คอนกรีตได้ และเพื่อให้เป็นไปตามมาตรฐานแอสฟัลต์คอนกรีตของกรมทางหลวงชนบท มทข. ๒๓๐-๒๕๖๓

(๒) ต้องมีสำเนาใบอนุญาตประกอบกิจการโรงงาน (แบบ รง.๔) จากกรมโรงงานอุตสาหกรรมของผู้ยื่นข้อเสนอ หรือผู้ให้ความยินยอมใช้ผลิตภัณฑ์ ทั้งนี้ใบอนุญาตประกอบกิจการโรงงาน (แบบ รง.๔) จากกรมโรงงานอุตสาหกรรมต้องไม่หมดอายุ ถูกสั่งพักใช้ หรือเพิกถอน

(๓) กรณีไม่มีใบอนุญาตประกอบ (แบบ รง.๔) จากกรมโรงงานอุตสาหกรรมให้ใช้หนังสือรับรองการตั้งหน่วยงานผลิตแอสฟัลต์คอนกรีต สำหรับหน่วยงานก่อสร้าง จากหน่วยงานในสังกัดกรมโรงงานอุตสาหกรรมแทน ของผู้ยื่นข้อเสนอ หรือผู้ให้ความยินยอมใช้ผลิตภัณฑ์ ทั้งนี้ หนังสือรับรองดังกล่าว ต้องไม่หมดอายุ ถูกยกเลิก หรือเพิกถอน

(๔) ต้องมีแผนที่แสดงที่ตั้งโรงงานผสมแอสฟัลต์คอนกรีต และเส้นทางขนส่งจากโรงงานผสมถึงกึ่งกลางของโรงงานก่อสร้าง โดยมีระยะทางขนส่งไม่เกิน ๑๑๐ กิโลเมตรและต้องมีกำลังการผลิต (Rated Capacity) ไม่น้อยกว่า ๖๐ ตันต่อชั่วโมง

(๕) กรณีใช้โรงงานผสมแอสฟัลต์คอนกรีตแบบเคลื่อนที่ (Mobile Asphalt Concrete Plant) ให้ดำเนินการตามข้อ ๓.๑๓ (๑) (๒) (๓) และ (๔)

๓.๑๔ ผู้ยื่นข้อเสนอ หากได้รับการคัดเลือกเป็นคู่สัญญา แต่ต้องนำวิศวกรโยธาควบคุมงานและช่างโยธาควบคุมงาน มาแสดงตนต่อผู้ควบคุมงานขององค์การบริหารส่วนจังหวัดสระบุรี / ประธานคณะกรรมการตรวจรับฯ ก่อนเข้าดำเนินงานก่อสร้าง

๓.๑๕ ผู้ยื่นข้อเสนอ ต้องมีขีดความสามารถและความพร้อมด้านบุคลากร ด้านเครื่องจักรเครื่องมือโรงงานตามรูปแบบรายงานการก่อสร้างกำหนด ภายหลังจากได้รับการคัดเลือกเป็นคู่สัญญา

๓.๑๖ ผู้ยื่นข้อเสนอ ที่ได้รับการคัดเลือกเป็นคู่สัญญาต้องใช้วัสดุประเภทครุภัณฑ์ที่จะใช้งานก่อสร้างเป็นวัสดุที่ผลิตในประเทศไทย โดยต้องใช้ไม่น้อยกว่าร้อยละ ๖๐ ของมูลค่าวัสดุที่ใช้งานก่อสร้างทั้งหมดตามสัญญา และคู่สัญญาต้องจัดทำแผนใช้วัสดุที่ผลิตในประเทศไทยไม่น้อยกว่าร้อยละ ๖๐ ของมูลค่าวัสดุที่ใช้งานก่อสร้างทั้งหมดตามสัญญา (ภาคผนวก๒) โดยส่งให้องค์การบริหารส่วนจังหวัดสระบุรี ภายใน ๖๐ วัน นับถัดจากวันที่ได้ลงนามสัญญา

๓.๑๗ ผู้ยื่นข้อเสนอที่ได้รับการคัดเลือกเป็นคู่สัญญาต้องใช้เหล็กที่ผลิตภายในประเทศไม่น้อยกว่าร้อยละ ๙๐ ของปริมาณเหล็กที่ต้องใช้ทั้งหมดตามสัญญา และคู่สัญญาต้องจัดทำแผนการใช้เหล็กที่ผลิตภายในประเทศไม่น้อยกว่า ๙๐ ของปริมาณเหล็กที่ต้องใช้ทั้งหมดตามสัญญา (ภาคผนวก๓) โดยส่งให้องค์การบริหารส่วนจังหวัดสระบุรี ภายใน ๖๐ วัน นับถัดจากวันที่ได้ลงนามสัญญา

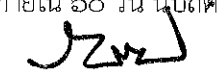

(นายอุซากร ทองทัย)
หัวหน้าฝ่ายออกแบบ

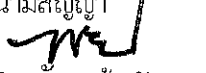

(นายพรชัย แก้วบังวัน)

วิศวกรโยธาชำนาญการพิเศษ(วช.)



(นายภักดี ทองขาว)

นายช่างโยธาชำนาญงาน

/๔. รายละเอียดโครงการ...

๕. รายละเอียดโครงการ

- ก่อสร้างถนนลาดยางแบบแอสฟัลต์คอนกรีต (Asphalt Concrete) สายโคกแคถึง วัดหนองถ่านใต้ หมู่ที่ ๖ ต.หนองบัว อ.บ้านหม้อ จ.สระบุรี ขนาดผิวจราจรกว้าง ๕.๐๐ เมตร ยาว ๑,๗๐๐ เมตร ไม่มีไหล่ทาง หนา ๐.๐๕ เมตร หรือคิดเป็นพื้นที่ลาดยางไม่น้อยกว่า ๘,๕๐๐ ตารางเมตร (ตามแบบแปลนของ องค์การบริหารส่วนจังหวัดสระบุรีที่ ๗/๖๖)

๕. ระยะเวลาดำเนินการ

กำหนดให้ ระยะเวลาดำเนินการก่อสร้าง ๙๐ วัน

๖. หลักเกณฑ์ในการพิจารณาคัดเลือก

องค์การบริหารส่วนจังหวัดสระบุรี จะพิจารณาตัดสินโดยใช้หลักเกณฑ์ในการคัดเลือกเกณฑ์ราคา และจะพิจารณาจากราคารวมทั้งสิ้นรวมภาษีมูลค่าเพิ่ม

๗. วงเงินงบประมาณ/วงเงินที่ได้รับการจัดสรร

ตามข้อบัญญัติองค์การบริหารส่วนจังหวัด งบประมาณรายจ่ายประจำปีงบประมาณ พ.ศ. ๒๕๖๗ ขององค์การบริหารส่วนจังหวัดสระบุรี และบัญชีแก้ไขเปลี่ยนแปลงคำชี้แจงงบประมาณรายจ่าย ประจำปี พ.ศ. ๒๕๖๗ ครั้งที่ ๒/๒๕๖๗ อนุมัติเมื่อวันที่ ๕ เดือน มกราคม พ.ศ. ๒๕๖๗ งบประมาณตามโครงการ ๖,๑๕๑,๐๐๐.๐๐.- บาท (หกล้านหนึ่งแสนห้าหมื่นหนึ่งพันบาทถ้วน)

๘. หน่วยงานที่รับผิดชอบ

สำนักช่าง องค์การบริหารส่วนจังหวัดสระบุรี ตำบลปากเพรียว อำเภอเมืองสระบุรี จังหวัดสระบุรี

๙. การแบ่งงวดงาน

แบ่งจ่ายเป็น ๑ งวดงาน (งวดสุดท้าย) ของงานจ้างทั้งหมด เมื่อผู้รับจ้าง ได้ดำเนินการก่อสร้าง ถนนลาดยางแบบแอสฟัลต์คอนกรีต (Asphalt Concrete) ตามรายละเอียดที่กำหนด/สัญญาจ้าง

งวดงานที่ ๑ (สุดท้าย) คิดเป็นเงินร้อยละ ๑๐๐ เมื่อผู้รับจ้างดำเนินการแล้วเสร็จ (ตามแบบแปลนและรายละเอียดขององค์การบริหารส่วนจังหวัดสระบุรี) ดังรายการต่อไปนี้

- งานรื้อผิวคอนกรีตเดิมพร้อมขนทิ้ง แล้วเสร็จ
- งานวางท่อลอด ระบายน้ำ คสล. ขนาด ศก. ๑.๐๐ ม. แล้วเสร็จ
- งานลงวัสดุ (ลูกรัง) ขยายไหล่ทางทั้ง ๒ ข้าง พร้อมปรับเกลี่ยแต่งและบดอัดแน่น แล้วเสร็จ
- งานชั้นพื้นทาง (หินคลุก) หนา ๐.๑๐ ม. พร้อมปรับเกลี่ยและบดอัดแน่น แล้วเสร็จ
- งานลาดยางบนพื้นทาง (Prime Coat) แล้วเสร็จ
- งานปูผิวจราจรลาดยางแอสฟัลต์คอนกรีต หนา ๐.๐๕ ม. แล้วเสร็จ
- งานติดตั้งป้ายจราจร (ตามรายละเอียด/แบบแปลนฯ) แล้วเสร็จ
- งานทำเครื่องหมายจราจรบนผิวทางและบริเวณไหล่ทาง+ข้างทาง (ตามรายละเอียด/แบบแปลนฯ) แล้วเสร็จ
- งานทำความสะอาด บริเวณสถานที่ก่อสร้างให้เป็นระเบียบเรียบร้อย, ติดตั้งป้ายโครงการ และให้คณะกรรมการตรวจรับพัสดุได้ตรวจรับไว้เป็นที่เรียบร้อยแล้ว (กำหนดเวลาแล้วเสร็จ ๙๐ วัน)

(นายฤชากร ทองทัย)
หัวหน้าฝ่ายออกแบบ

(นายพรชัย แก้วบังวัน)
วิศวกรโยธาชำนาญการพิเศษ(วุฒิ)

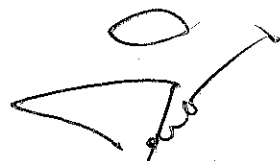
(นายกิตติ ทองขาว) /๑๐. คณะกรรมการ...
นายช่างโยธาชำนาญงาน

๑๐. คณะกรรมการจัดทำรูปแบบรายการงานก่อสร้าง

- | | | |
|------------------------|--------------------------------------|---------------|
| ๑. นายฤชากร ทองทัย | ตำแหน่ง หัวหน้าฝ่ายออกแบบ | ประธานกรรมการ |
| ๒. นายพรชัย แก้วบังวัน | ตำแหน่ง วิศวกรโยธาชำนาญการพิเศษ(วช.) | กรรมการ |
| ๓. นายกิตติ ทองขาว | ตำแหน่ง นายช่างโยธาชำนาญงาน | กรรมการ |

๑๑. การปรับราคางานก่อสร้าง (ค่า K)

สำหรับราคางานก่อสร้างตามสัญญาจะนำสูตร Escalation Factor (K) มาใช้คำนวณราคาต่างงานที่เปลี่ยนแปลงไป โดยวิธีการต่อไปนี้ ตามเงื่อนไข หลักเกณฑ์ สูตรและวิธีคำนวณที่ใช้กับสัญญาแบบปรับราคาได้ตามมติคณะรัฐมนตรี เมื่อวันที่ ๒๒ สิงหาคม ๒๕๓๒ เรื่อง การพิจารณาช่วยเหลือผู้ประกอบการอาชีพงานก่อสร้างตามหนังสือสำนักเลขาธิการคณะรัฐมนตรี ที่ นร ๐๒๐๓/ว ๑๐๘ ลงวันที่ ๒๔ สิงหาคม ๒๕๓๒

สูตรการปรับราคา (สูตรค่า K) จะต้องคงที่ที่ระดับกำหนดไว้ในวันแล้วเสร็จ ตามที่กำหนดไว้ในสัญญาหรือภายในระยะที่ผู้ว่าจ้างได้ขยายออกไปโดยใช้สูตรค่า K ดังนี้

$$K_{๒.๑} = ๐.๓๐ + ๐.๑๐ * It / Io + ๐.๔๐ * Et / Eo + ๐.๒๐ * Ft / Fo$$

$$K_{๓.๑} = ๐.๓๐ + ๐.๔๐ * At / Ao + ๐.๒๐ * Et / Eo + ๐.๑๐ * Ft / Fo$$

$$K_{๓.๓} = ๐.๓๐ + ๐.๑๐ * Mt / Mo + ๐.๔๐ * At / Ao + ๐.๑๐ * Et / Eo + ๐.๑๐ * Ft / Fo$$

ลงชื่อ.....ประธานกรรมการ

(นายฤชากร ทองทัย)

หัวหน้าฝ่ายออกแบบ

ลงชื่อ.....กรรมการ

(นายพรชัย แก้วบังวัน)

วิศวกรโยธาชำนาญการพิเศษ(วช.)

ลงชื่อ.....กรรมการ

(นายกิตติ ทองขาว)

นายช่างโยธาชำนาญงาน

งบประมาณปี 2567

แบบเลขที่ 7/66







ก่อสร้างถนนลาดยางแบบแอสฟัลต์คอนกรีต (Asphalt Concrete)

สายโคกแคถึงวัดหนองถ่านใต้ หมู่ที่ 6 ต.หนองบัว อ.บ้านหมอ จ.สุราษฎร์ธานี

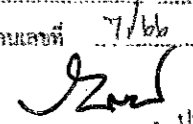
ฝ่ายสาธารณูปโภค ส่วนการโยธา

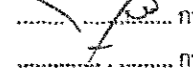
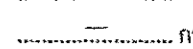
สำนักช่าง องค์การบริหารส่วนจังหวัดสุราษฎร์ธานี

| |
|---|
| คณะกรรมการจัดหาแบบปรายการงานก่อสร้าง |
| ตามคำสั่ง อบจ.สบ. ที่ 108 / 2567 |
| ลงวันที่ 17 มิ.ย. 2567 |
| แบบแปลนเลขที่ 7/66 |
|  ประธานกรรมการ |
|  กรรมการ |
|  กรรมการ |
|  กรรมการ |
|  กรรมการ |

รายการประกอบแบบ

- ผู้รับจ้างจะต้องทำการตรวจสอบแบบแปลนและรายการต่างๆ ให้เป็นที่ถูกต้อง พร้อมทั้งวางแผนการปฏิบัติงานให้เหมาะสม ถูกต้องตามขั้นตอนและตามมาตรฐานงานก่อสร้างที่ดีของงานก่อสร้างแต่ละรายการ โดยผู้รับจ้างจะต้องส่งแผนการปฏิบัติงานให้ผู้ว่าจ้างพิจารณาให้ความเห็นชอบก่อนดำเนินการ
- วัสดุต่างๆที่นำมาใช้ในงานก่อสร้าง ก่อนนำมาใช้จะต้องได้รับความเห็นชอบจากผู้ควบคุมงานเสียก่อน วัสดุใดหากมีการกำหนดมาตรฐานไว้ในมาตรฐานผลิตภัณฑ์อุตสาหกรรม (มอก.) การทดสอบและพิจารณาอนุมัติให้นำวัสดุดังกล่าวมาใช้ในงานก่อสร้างให้ถือปฏิบัติตามข้อกำหนดของ มอก. สำหรับวัสดุนั้นๆ หากภายหลังปรากฏว่าวัสดุที่นำมาใช้ในการก่อสร้างไม่ถูกต้องตามมาตรฐานกำหนดหรือไม่ถูกต้องตาม มอก. ผู้รับจ้างยังคงต้องรับผิดชอบความเสียหายหรือความผิดพลาดที่เกิดขึ้นทั้งสิ้น
- ผู้รับจ้างจะต้องทำการก่อสร้างด้วยความระมัดระวังโดยไม่ให้เกิดความเสียหายต่อทรัพย์สินของทางราชการและเอกชน
- ค่าระดับของหมุดหลักฐานตามแบบที่กำหนด (BM.) เป็นค่าระดับสมมุติที่ใช้เฉพาะในการก่อสร้างเท่านั้น
- รถขนส่งวัสดุรวมทั้งเครื่องจักรกลและเครื่องจักรที่ใช้ในการก่อสร้างต้องปฏิบัติตามกฎหมายกำหนด
- ผู้ควบคุมงาน หมายถึงผู้ควบคุมงานขององค์การบริหารส่วนจังหวัดสระบุรี
- มาตรฐานการก่อสร้างให้ใช้รายการมาตรฐานงานก่อสร้างกรมทางหลวงชนบท (มทข.) และ/หรือมาตรฐานงานทางหลวงท้องถิ่น (มถ.) ฉบับปัจจุบัน
- ที่จุดเริ่มต้นและจุดสิ้นสุดก่อสร้างรวมทั้งทางแยก ให้ปรับระดับของถนนให้กลมกลืนกับถนนเดิมโดยไม่ทำให้เกิดอุปสรรคต่อการจราจรและไม่เป็นอันตรายต่อชีวิตและทรัพย์สิน
- สาธารณูปโภคและสาธารณูปการต่างๆ เช่น ไฟฟ้า, โทรศัพท์, ประปา, ท่อระบายน้ำ เป็นต้น ที่อยู่บริเวณที่ก่อสร้างและเป็นอุปสรรคต่อการก่อสร้าง ผู้รับจ้างจะต้องดำเนินการติดต่อหน่วยงานที่เกี่ยวข้อง เพื่อย้ายสิ่งต่างๆเหล่านั้นไปให้พ้นค่าใช้จ่ายต่างๆให้เป็นของผู้รับจ้าง
- ท่อคสล. ให้ใช้เพิ่มความยาวมาตรฐานที่ผลิต โดยไม่มีการตัดใช้ในการก่อสร้าง
- ให้แต่งดินเดิม และ/หรือ ท้องคลองเดิมบริเวณปลายท่อทั้งสองด้าน เพื่อให้สามารถระบายผ่านท่อได้
- จำนวนท่อและตำแหน่งการวางท่อลมระบายน้ำในแต่ละแถว อาจมีการเปลี่ยนแปลงได้ตามความเหมาะสม โดยให้อยู่ในดุลยพินิจของผู้ควบคุมงาน
- เครื่องหมายจราจร, รางระบายน้ำ และบ่อพัก อาจปรับแต่งให้เหมาะสมกับสภาพพื้นที่ได้ โดยให้อยู่ในดุลยพินิจของผู้ควบคุมงาน
- ตำแหน่งการก่อสร้างทางเชื่อม อาจปรับแต่งให้เหมาะสมกับสภาพพื้นที่ได้ โดยให้อยู่ในดุลยพินิจของผู้ควบคุมงาน
- การแก้ไขเปลี่ยนแปลงและการปรับแต่งตามข้อ 12, 13 และ 14 จะต้องไม่ทำให้ปริมาณยอดรวมทั้งสิ้นของแต่ละรายการน้อยกว่าที่กำหนดในแบบก่อสร้าง

- รายการใดที่ไม่ได้กำหนดไว้ในแบบหรือกำหนดไว้ไม่ชัดเจน หรือแสดงไว้ขัดแย้งกัน หรือมีปัญหาในการก่อสร้างหรือไม่เป็นไปตามหลักวิชาช่างที่ดี ให้รายงานและดำเนินการตามดุลยพินิจของคณะกรรมการตรวจรับพัสดุ
- ผู้รับจ้างจะต้องมีมาตรการในการป้องกันอุบัติเหตุต่างๆ อันอาจเกิดขึ้นจากการทำงานก่อสร้างไม่ว่าอันตรายนั้นๆจะมีสาเหตุมาจากสภาพแวดล้อมแห่งงานที่กระทำหรือมีสาเหตุจากการจัดการงานก่อสร้างที่ไม่เหมาะสม ทั้งนี้เพื่อความปลอดภัยของชีวิตและทรัพย์สินทั้งหมดที่เกี่ยวข้อง มาตรการเกี่ยวกับการป้องกันอุบัติเหตุนี้ผู้รับจ้างจะต้องปฏิบัติตามมาตรฐานความปลอดภัยในการก่อสร้างที่กฎหมายกำหนด
- ผู้รับจ้างจะต้องติดตั้งป้ายเตือน เครื่องหมายจราจรหรือสัญญาณไฟ ในระหว่างก่อสร้างให้เป็นไปตามมาตรฐาน
- ระดับ Crown Slope ให้ก่อสร้างตามที่กำหนดในแบบโดยให้ตรวจสอบทุก 200 เมตร ความคลาดเคลื่อนอยู่ในดุลยพินิจของช่างผู้ควบคุมงาน
- จัดหาเครื่องหมายจราจร กิจกรรมอำนวยความสะดวกขณะก่อสร้าง
- การตีเส้นจราจรให้ผู้รับจ้างเสนอ Shop Drawing ต่อผู้ควบคุมงานและคณะกรรมการตรวจรับพัสดุเห็นชอบก่อน
- หลังจากดำเนินการก่อสร้างผิวทาง Asphaltic Concrete หรือ ผิวทางคอนกรีต แล้วให้ดำเนินการตัดหญ้าสองข้างทางให้เรียบร้อย

คณะกรรมการจัดทำแบบรูปรายการงานก่อสร้าง
ตามคำสั่ง อบจ.ส.บ. ที่ ๑๔ / ๒๖๖
ลงวันที่ ๑๗ มี.ค. ๖๗
แบบแปลนเลขที่ ๗/๖๖

ประธานกรรมการ
กรรมการ
กรรมการ
กรรมการ



องค์การบริหารส่วนจังหวัดสระบุรี

โครงการ
ก่อสร้างถนนลาดยางแบบแอสฟัลต์คอนกรีต (Asphalt Concrete)
สายโคกเครัง รัตนองถ่านใต้ หมู่ที่ ๖ ต.หนองบัว อ.บ้านหมอ จ.สระบุรี

| | | |
|-------------------|--|---|
| เขียนแบบ | | (นายอลงกรณ์ นาคปรีชา) ผู้ช่วยนายช่างเขียนแบบ |
| สำรวจ | | (นายกิติ ทองขาว) นายช่างโยธาชำนาญงาน |
| ออกแบบ | | (นายกิติ ทองขาว) นายช่างโยธาชำนาญงาน |
| วิศวกร ตรวจแบบ | | (นายพรชัย แก้วบังวัน) วิศวกรโยธาชำนาญการพิเศษ (วช.) |
| ตรวจสอบ | | (นายนุชชากร ทองทัย) หัวหน้าฝ่ายออกแบบ |
| ตรวจสอบ | | (นายประหัต สุขเกษม) ผู้อำนวยการส่วนควบคุมการก่อสร้าง รักษาการในตำแหน่งหัวหน้าฝ่ายสำรวจ |
| ตรวจทาน | | (นายประหัต สุขเกษม) ผู้อำนวยการส่วนควบคุมการก่อสร้าง |
| เห็นชอบ | | (นายสุรศักดิ์ สมภักดี) ผู้อำนวยการสำนักงาน |
| เห็นชอบ | | (นางทิติยาพร เพชรประดัด) รองปลัดองค์การบริหารส่วนจังหวัด รักษาการแทน ปลัดองค์การบริหารส่วนจังหวัดสระบุรี |

| | | |
|--------------|--|---|
| อนุมัติ | | (นายอนัน กัตต์ อัคระสัมปยุตตะ) นายกองค์การบริหารส่วนจังหวัด ปฏิบัติราชการแทน |
| แบบแสดง | นายกองค์การบริหารส่วนจังหวัดสระบุรี รายการประกอบแบบ | |
| มาตราส่วน | NO SCALE | |
| วัน/เดือน/ปี | | |
| แบบเลขที่ | แผ่นที่ | 02 |

ข้อกำหนดเกี่ยวกับการใช้วัสดุก่อสร้างและครุภัณฑ์ตามสัญญาก่อสร้างเพื่อส่งเสริมการใช้
สินค้า/ผลิตภัณฑ์ ที่ผลิตในประเทศ

ภาคผนวก 2

ตารางการจัดทำแผนการใช้วัสดุที่ผลิตภายในประเทศ

โครงการ.....

รายการพัสดุหรือครุภัณฑ์ที่ใช้ในโครงการ
แผนการใช้วัสดุที่ผลิตภายในประเทศ

| ลำดับ | รายการ | หน่วย | ปริมาณ | ราคาต่อหน่วย (บาท) | เป็นเงิน (รวม) | พัสดุ ในประเทศ | พัสดุ ต่างประเทศ |
|-------------------|--------|-------|--------|-----------------------|-------------------|-------------------|---------------------|
| ๑ | | | | | | | |
| ๒ | | | | | | | |
| ๓ | | | | | | | |
| ๔ | | | | | | | |
| ๕ | | | | | | | |
| รวม | | | | | | | |
| อัตรา (ร้อยละ) | | | | | | | |

ลงชื่อ..... (คู่สัญญาฝ่ายผู้รับจ้าง)

หมายเหตุ

ราคาต่อหน่วยที่ได้ในตารางการจัดทำแผนการใช้วัสดุก่อสร้างภายในประเทศ เป็น
ราคาตามใบแจ้งปริมาณงานและราคาซึ่งแนบสัญญาก่อสร้างซึ่งจัดทำตามหนังสือ
ที่ กค(กวจ) 0405.2 / 2452 ลว 17 กันยายน 2562 (2452) และกรณีการจัดจ้าง
ด้วยวิธีการเฉพาะเจาะจง ให้เป็นราคาแนบท้ายสัญญาที่ผ่านการดำเนินการด้วยวิธี
การเดียวกันกับหนังสือ 2452

ตารางการจัดทำแผนการใช้เหล็กที่ผลิตภายในประเทศ
โครงการ.....

รายการพัสดุหรือครุภัณฑ์ที่ใช้ในโครงการ
แผนการใช้เหล็กที่ผลิตภายในประเทศ
ปริมาณเหล็กทั้งโครงการ xxx (ตัน)

| ลำดับ | รายการ | หน่วย | ปริมาณ | เหล็ก ในประเทศ | เหล็ก ต่างประเทศ |
|-------------------|--------|-------|--------|-------------------|---------------------|
| ๑ | | | | | |
| ๒ | | | | | |
| ๓ | | | | | |
| ๔ | | | | | |
| ๕ | | | | | |
| รวม | | | | | |
| อัตรา (ร้อยละ) | | | | | |

ลงชื่อ..... (คู่สัญญาฝ่ายผู้รับจ้าง)

1. ผู้รับจ้างต้องใช้วัสดุก่อสร้างหรือครุภัณฑ์ที่เป็นส่วนหนึ่งของงานก่อสร้าง (ถ้ามี) ตาม
โครงการก่อสร้างโดยต้องเป็นวัสดุก่อสร้างหรือครุภัณฑ์ที่เป็นผลิตภัณฑ์ที่ผลิตภายใน
ประเทศไม่น้อยกว่าร้อยละ 60 ของมูลค่าวัสดุก่อสร้างที่ใช้ในโครงการก่อสร้างนี้ทั้งนี้หาก
งานก่อสร้างมีวัสดุก่อสร้างที่เป็นเหล็กจะต้องใช้วัสดุก่อสร้างที่เป็นเหล็กซึ่งเป็นสินค้าผลิต
ภายในประเทศไม่น้อยกว่าร้อยละ 90 ของปริมาณเหล็กที่ใช้ตามสัญญาก่อสร้างนี้

2. ผู้รับจ้างต้องเสนอแผนการใช้วัสดุก่อสร้างและครุภัณฑ์ที่เป็นผลิตภัณฑ์ที่ผลิตภายใน
ประเทศตามสัญญาจ้างก่อสร้างนี้ตามเอกสารภาคผนวก 2 และภาคผนวก 3 (ภาค
ผนวก 3 เฉพาะกรณีที่เป็นงานก่อสร้างที่มีวัสดุก่อสร้างที่เป็นเหล็ก) ให้ผู้ว่าจ้างตามระยะ
เวลาที่กำหนดในสัญญาจ้าง (ถ้ามี) แต่ต้องไม่ช้ากว่า 60 วันหลังลงนามในสัญญาจ้าง
ก่อสร้างหากผู้รับจ้างไม่เสนอแผนตามเวลาที่กำหนด ถือว่าผู้รับจ้างผิดสัญญาผู้ว่าจ้างมี
สิทธิยกเลิกสัญญาได้

แผนการใช้วัสดุก่อสร้างฯ ที่ผู้รับจ้างเสนอสามารถปรับเปลี่ยนได้ตามความจำเป็นเพื่อให้
มูลค่า/ปริมาณการใช้วัสดุก่อสร้างฯ ซึ่งเป็นผลิตภัณฑ์ที่ผลิตในประเทศไม่น้อยกว่าร้อย
ละ 60 ทั้งนี้ผู้รับจ้างต้องแจ้งการปรับเปลี่ยนให้ผู้ว่าจ้างก่อสร้างทราบก่อนดำเนินการนำวัสดุ
ก่อสร้างฯ ตามแผนที่ปรับใหม่มาใช้ล่วงหน้าอย่างน้อย 7 วัน ทั้งนี้ต้องก่อนการส่งมอบงาน
แต่ละงวด

3. ผู้รับจ้างต้องแสดงหลักฐานเพื่อประกอบการพิจารณาว่าวัสดุก่อสร้างหรือครุภัณฑ์เป็น
ผลิตภัณฑ์ที่ผลิตภายในประเทศอย่างใดอย่างหนึ่งแล้วแต่กรณี แสดงต่อผู้ว่าจ้างเมื่อผู้
ว่าจ้างร้องขอ เพื่อประกอบการตรวจสอบของผู้ว่าจ้างว่าวัสดุก่อสร้าง/ครุภัณฑ์ที่
ผู้รับจ้างนำมาใช้เป็นผลิตภัณฑ์ที่ผลิตในประเทศหรือไม่ ดังนี้

- 1) สำเนาใบรับรองสินค้าที่ผลิตในประเทศ Made in Thailand [M.I.T] ที่ออกโดย
สภาอุตสาหกรรมแห่งประเทศไทย
- 2) ฉลากสินค้า ที่แสดงว่าเป็นสินค้าที่ผลิตในประเทศไทย
- 3) หลักฐานแสดงที่ตั้งของแหล่งผลิต ที่สามารถแสดงได้ว่าเป็นวัสดุก่อสร้างที่
เป็นผลิตภัณฑ์ในประเทศ เช่นต้นหม้อที่ตั้งโรงโม่หิน ท่าทราย บ่อดินเป็นต้น



องค์การบริหารส่วนจังหวัดสระบุรี

โครงการ
ก่อสร้างถนนลาดยางแบบแอสฟัลต์คอนกรีต (Asphalt Concrete)
สายโคกเคิ่งวัดหนองอานใต้ หมู่ที่ 6 ต.หนองบัว อ.บ้านหมอ จ.สระบุรี

| | | |
|-------------------|---|--|
| เขียนแบบ | | (นายอลงกรณ์ นาคปรีชา) ผู้อำนวยการเขียนแบบ |
| สำรวจ | | (นายกิตติ ทองขาว) นายช่างโยธาชำนาญงาน |
| ออกแบบ | | (นายกิตติ ทองขาว) นายช่างโยธาชำนาญงาน |
| วิศวกร ตรวจแบบ | | (นายพรชัย แก้วบังวัน) วิศวกรโยธาชำนาญการพิเศษ (วษ.) |
| ตรวจสอบ | | (นายฤชกร ทองทัย) หัวหน้าฝ่ายออกแบบ |
| ตรวจสอบ | | (นายประหัต สุขเกษม) ผู้อำนวยการส่วนควบคุมการก่อสร้าง รักษาการในตำแหน่งหัวหน้าฝ่ายสำรวจ |
| ตรวจทาน | | (นายประหัต สุขเกษม) ผู้อำนวยการส่วนควบคุมการก่อสร้าง |
| เห็นชอบ | | (นายสุรศักดิ์ สมภักดี) ผู้อำนวยการสำนักช่าง |
| เห็นชอบ | | (นางกิตติยาพร เพชรประดับ) รองปลัดองค์การบริหารส่วนจังหวัด รักษาการแทน ปลัดองค์การบริหารส่วนจังหวัดสระบุรี |
| อนุมัติ | | (นายชนกฤต อัครสสัมปยุตตะ) |
| รอง | นายกองค์การบริหารส่วนจังหวัด ปฏิบัติราชการแทน นายกองค์การบริหารส่วนจังหวัดสระบุรี ราชการประกอบแบบ | |
| มาตราส่วน | NO SCALE | |
| วัน/เดือน/ปี | | |
| แบบเลขที่ | แผ่นที่ 03 | |

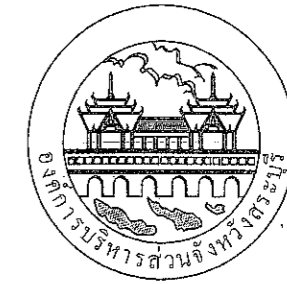

องค์การบริหารส่วนจังหวัดสระบุรี

โครงการ

ก่อสร้างถนนลาดยางแบบแอสฟัลต์คอนกรีต (Asphalt Concrete) สายโลกแคถึงวัดหนองอานใต้ หมู่ที่ 6 ต.หนองบัว อ.บ้านหมอ จ.สระบุรี

| | | |
|-------------------|--|--|
| เขียนแบบ | | (นายอลงกรณ์ นาคปรีชา) ผู้ช่วยนายช่างเขียนแบบ |
| สำรวจ | | (นายกิตติ ทองขาว) นายช่างโยธาชำนาญงาน |
| ออกแบบ | | (นายกิตติ ทองขาว) นายช่างโยธาชำนาญงาน |
| วิศวกร ตรวจแบบ | | (นายพรชัย แก้วบังวัน) วิศวกรโยธาชำนาญพิเศษ (วช.) |
| ตรวจสอบ | | (นายอุษากกร ทองทัช) หัวหน้าฝ่ายออกแบบ |
| ตรวจสอบ | | (นายประหยัด สุขเกษม) ผู้อำนวยการส่วนควบคุมการก่อสร้าง รักษาการในตำแหน่งหัวหน้าฝ่ายสำรวจ |
| ตรวจทาน | | (นายประหยัด สุขเกษม) ผู้อำนวยการส่วนควบคุมการก่อสร้าง |
| เห็นชอบ | | (นายสุรศักดิ์ สมภักดิ์) ผู้อำนวยการสำนักช่าง |
| เห็นชอบ | | (นางทิตยาพร เพชรประดับ) รองปลัดองค์การบริหารส่วนจังหวัด รักษาการแทน ปลัดองค์การบริหารส่วนจังหวัดสระบุรี |

อนุมัติ
(นายชนกฤต อັตตะสัมปณณะ)
รองนายกองค์การบริหารส่วนจังหวัด ปฏิบัติราชการแทน
นายกองค์การบริหารส่วนจังหวัดสระบุรี

มาตราส่วน NO SCALE

วัน/เดือน/ปี

แบบเลขที่ แผ่นที่ 04

| บัญชีปริมาณงาน | | | | |
|----------------|--|-------|-----------|------------|
| ลำดับที่ | รายการ | หน่วย | ปริมาณงาน | หมายเหตุ |
| | ก.งานทาง พื้นที่ปกติ | | | |
| 1. | งานโครงสร้าง | | | |
| 1.1 | งานรื้อผิวคอนกรีตเดิมแล้วขนทิ้ง | ตร.ม. | 6,800.00 | |
| 1.2 | งานวัสดุคัดเลือก (ลูกรัง) ขยายคันทางทั้ง 2 ข้าง พร้อมบดอัดแน่น หน้า 1.00 ม. | ลบ.ม. | 3,187.00 | |
| 1.3 | งานชั้นรองพื้นทาง (ลูกรัง) หน้า 0.20 ม. | ลบ.ม. | 1,855.00 | |
| 1.4 | งานชั้นพื้นทาง (หินคลุก) หน้า 0.15 ม. | ลบ.ม. | 1,333.00 | |
| 2. | งานผิวทาง | | | |
| 2.1 | งาน PRIME COAT | ตร.ม. | 8,500.00 | |
| 2.2 | งานผิวจราจร Asphalt Concrete หน้า 5 ซม. | ตร.ม. | 8,500.00 | หน้า 5 ซม. |
| 2.3 | งานไหล่ทาง Asphalt Concrete | ตร.ม. | - | |
| 3. | งานอาคารระบายน้ำ | | | |
| 3.1 | งานท่อลอดกลม ค.ส.ล. Ø 0.80 ม. | ท่อน | - | |
| 3.2 | งานท่อลอดกลม ค.ส.ล. Ø 1.00 ม. @ 1.00 ม. | ท่อน | 30.00 | |
| 3.3 | งานท่อลอดกลม ค.ส.ล. Ø 1.20 ม. | ท่อน | - | |
| 4. | งานป้ายจราจร | | | |
| 4.1 | ป้าย ค.10 ขนาดจราจร 2 | แห่ง | 2.00 | |
| 4.2 | ป้าย บ.33 ขนาดจราจร 2 | แห่ง | 1.00 | |
| 5. | เครื่องหมายจราจรบนผิวทางและบริเวณไหล่ทาง, ซ้ายขวา | | | |
| 5.1 | งานสีเทอร์โมพลาสติกสะท้อนแสง (สีเหลือง+สีขาว) | ตร.ม. | 383.00 | |
| 5.2 | งาน RUMBLE STRIPS | ตร.ม. | 18.90 | |
| 5.3 | เส้นหยุด | ตร.ม. | 0.75 | |
| 5.4 | สัญญาณไฟกระพริบ+ป้าย บ.1 ขนาดจราจร 2 | แห่ง | 1.00 | |
| 6. | งานป้ายโครงการ | | | |
| 6.1 | ป้ายโครงการ (ป้ายเหล็ก) | ชุด | 1.00 | |

คณะกรรมการจัดทำแบบรายการงานก่อสร้าง
ตามคำสั่ง อบจ.สบ. ที่ 128 / 2567
ลงวันที่ 17 มี.ค. 2567
แบบแปลนเลขที่ 7/66

ประธานกรรมการ
กรรมการ
กรรมการ
กรรมการ

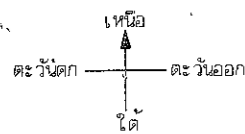

ผังบริเวณ โดยสังเขป

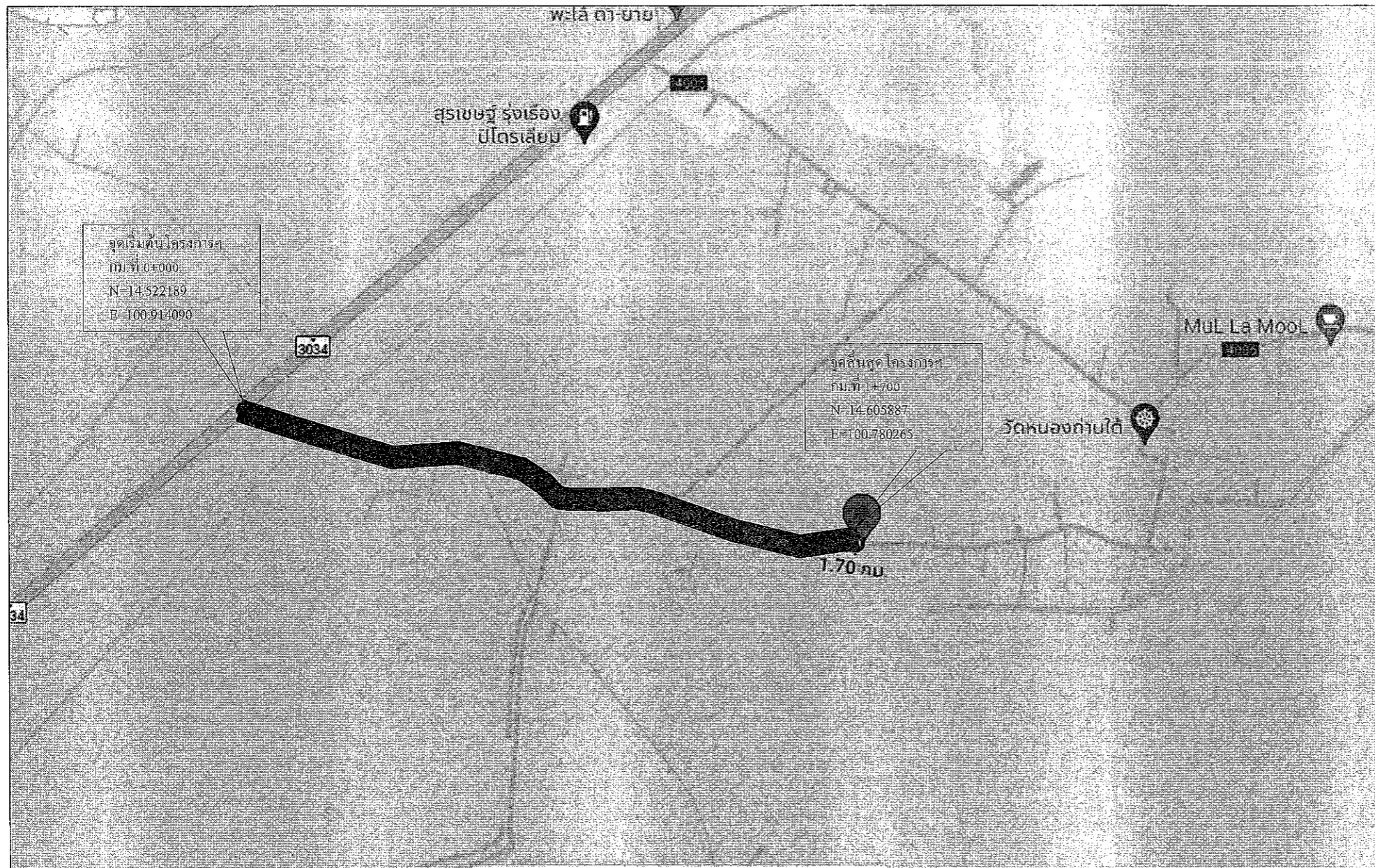

โครงการ ก่อสร้างถนนลาดยางแบบแอสฟัลต์คอนกรีต (Asphalt Concrete)
 สถานที่ สายโคกเคิ่งวัดหนองถาดใต้ หมู่ที่ 6 ต.หนองบัว อ.บ้านหมอ จ.สระบุรี
 วัตถุประสงค์ ก่อสร้างถนนลาดยางแบบแอสฟัลต์คอนกรีต (Asphalt Concrete)
 ขนาดผิวจราจร กว้าง 5.00 ม. ยาว 1,700.00 ม. ไม่มีไหล่ทาง หนา 0.05 ม. หรือคิดเป็นพื้นที่ลาดยางไม่น้อยกว่า 8,500 ตร.ม.
 ตามแบบแปลนองค์การบริหารส่วนจังหวัดสระบุรี ที่ 7/66

คณะกรรมการจัดทำแบบรายการงานก่อสร้าง
 ตามคำสั่ง อบจ.สบ. ที่ 198 / 2567
 ลงวันที่ 17.01.0. 2567
 แบบแปลนเลขที่ 7/66
 ประธานกรรมการ
 กรรมการ
 กรรมการ
 กรรมการ



องค์การบริหารส่วนจังหวัดสระบุรี

โครงการ ก่อสร้างถนนลาดยางแบบแอสฟัลต์คอนกรีต (Asphalt Concrete)
 สายโคกเคิ่งวัดหนองถาดใต้ หมู่ที่ 6 ต.หนองบัว อ.บ้านหมอ จ.สระบุรี

| | | |
|-------------------|--|--|
| เขียนแบบ | | (นายอลงกรณ์ นาคปรีชา) ผู้ช่วยนายช่างเขียนแบบ |
| สำรวจ | | (นายกิตติ ทองขาว) นายช่างโยธาชำนาญงาน |
| ออกแบบ | | (นายกิตติ ทองขาว) นายช่างโยธาชำนาญงาน |
| วิศวกร ตรวจแบบ | | (นายพรชัย แก้วบังวัน) วิศวกรโยธาชำนาญพิเศษ (วธ.) |
| ตรวจสอบ | | (นายชัชวาล ทองทัช) หัวหน้าฝ่ายออกแบบ |
| ตรวจสอบ | | (นายประหัต สุขเกษม) ผู้อำนวยการส่วนควบคุมการก่อสร้าง รักษาการในตำแหน่งหัวหน้าฝ่ายสำรวจ |
| ตรวจทาน | | (นายประหัต สุขเกษม) ผู้อำนวยการส่วนควบคุมการก่อสร้าง |
| เห็นชอบ | | (นายสุรศักดิ์ สมภักดิ์) ผู้อำนวยการสำนักช่าง |
| เห็นชอบ | | (นางกิตติยาพร เพชรประดับ) รองปลัดองค์การบริหารส่วนจังหวัด รักษาการแทน ปลัดองค์การบริหารส่วนจังหวัดสระบุรี |

อนุมัติ (นายชนกฤต อิตถะสัมปณณะ)
 รองนายกองค์การบริหารส่วนจังหวัด ปฏิบัติราชการแทน
 นายกองค์การบริหารส่วนจังหวัดสระบุรี

| | |
|--------------|------------|
| มาตราส่วน | NO SCALE |
| วัน/เดือน/ปี | |
| แบบเลขที่ | แผ่นที่ 05 |

โครงการก่อสร้างถนนลาดยางแบบแอสฟัลต์คอนกรีต (Asphalt Concrete)

สายโคกแก้งวัดหนองถ่านใต้ หมู่ที่ 6 ต.หนองบัว อ.บ้านหมอ จ.สระบุรี



องค์การบริหารส่วนจังหวัดสระบุรี

โครงการ

ก่อสร้างถนนลาดยางแบบแอสฟัลต์คอนกรีต (Asphalt Concrete)
สายโคกแก้งวัดหนองถ่านใต้ หมู่ที่ 6 ต.หนองบัว อ.บ้านหมอ จ.สระบุรี

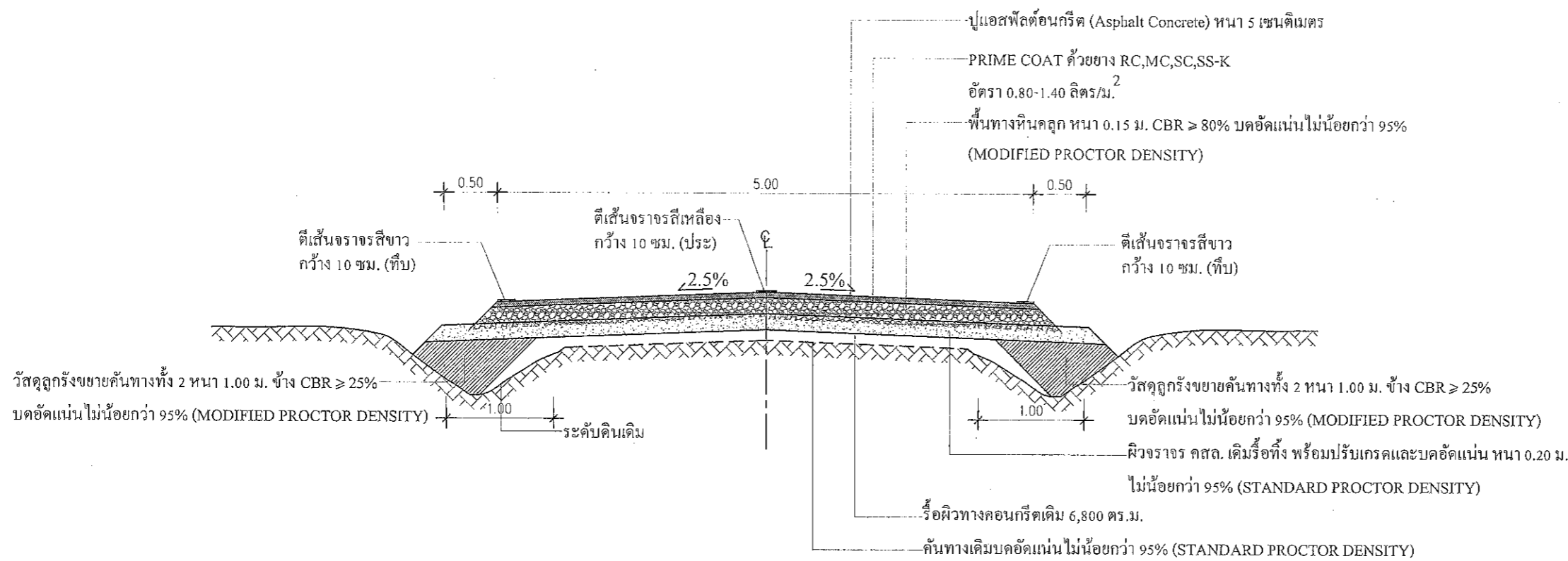

รูปตัดตามขวาง

ก่อสร้างถนนลาดยางแบบแอสฟัลต์คอนกรีต (Asphalt Concrete)

หมายเหตุ

1. มิติต่างๆ ในแบบแปลนกำหนดไว้เป็นเมตร นอกจากจะระบุไว้เป็นอย่างอื่น
2. ผู้สนใจที่จะเสนอราคาโครงการฯ ขอให้ตรวจสอบสถานที่และตรวจสอบรายละเอียดแบบแปลนก่อน เพื่อป้องกันปัญหาและอุปสรรคภายหลัง
3. ขณะดำเนินการ โครงการหากเจออุปสรรคและสิ่งกีดขวางใดๆ ในสายทางที่มีผลต่อการปฏิบัติงานให้เป็นหน้าที่ความรับผิดชอบของผู้รับจ้าง
4. กรณีมีข้อขัดแย้งระหว่างรูปแบบและรายการให้ถือการวินิจฉัยของช่างควบคุมงานและคณะกรรมการตรวจรับพัสดุเป็นข้อยุติ

คณะกรรมการจัดทำแบบสรุปรายงานการก่อสร้าง
ตามคำสั่ง อบจ.ส.บ. ที่ 128 / 2566
ลงวันที่ 17 ต.ค. 2567
แบบแปลนเลขที่ 7/66
ประธานกรรมการ
กรรมการ
กรรมการ
กรรมการ

| | | |
|--|-------------------------------------|---|
| เขียนแบบ | | (นายอลงกรณ์ นาคปรีชา) ผู้ช่วยนายช่างเขียนแบบ |
| สำรวจ | | (นายกิตติ ทองขาว) นายช่างโยธาชำนาญงาน |
| ออกแบบ | | (นายกิตติ ทองขาว) นายช่างโยธาชำนาญงาน |
| วิศวกร ตรวจแบบ | | (นายพรชัย แก้วบึงวัน) วิศวกรโยธาชำนาญการพิเศษ (ว.ช.) |
| ตรวจสอบ | | (นายสุภากร ทองทัย) หัวหน้าฝ่ายออกแบบ |
| ตรวจสอบ | | (นายประหัต สุขเกษม) ผู้อำนวยการส่วนควบคุมการก่อสร้าง รักษาการในตำแหน่งหัวหน้าฝ่ายสำรวจ |
| ตรวจทาน | | (นายประหัต สุขเกษม) ผู้อำนวยการส่วนควบคุมการก่อสร้าง |
| เห็นชอบ | | (นายสุรศักดิ์ สมภักดิ์) ผู้อำนวยการสำนักช่าง |
| เห็นชอบ | | (นางทิติยาพร เพชรประดับ) รองปลัดองค์การบริหารส่วนจังหวัด รักษาการแทน ปลัดองค์การบริหารส่วนจังหวัดสระบุรี |
| อนุมัติ | | (นายชนกฤต อิตตะสัมปยุตตะ) |
| รองนายกองค์การบริหารส่วนจังหวัด ปฏิบัติราชการแทน | นายกองค์การบริหารส่วนจังหวัดสระบุรี | |
| แบบแสดง | รูปตัดตามขวาง | |
| มาตราส่วน | NO SCALE | |
| วัน/เดือน/ปี | | |
| แบบเลขที่ | แผ่นที่ 06 | |

โครงการก่อสร้างถนนลาดยางแบบแอสฟัลต์คอนกรีต (Asphalt Concrete) สายโคกแคถึงวัดหนองถ่านใต้ หมู่ที่ 6 ต.หนองบัว อ.บ้านหมอ จ.สระบุรี

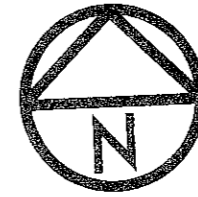

จุดเริ่มต้นโครงการ
กม.ที่ 0+000
N=14.522189
E=100.914090

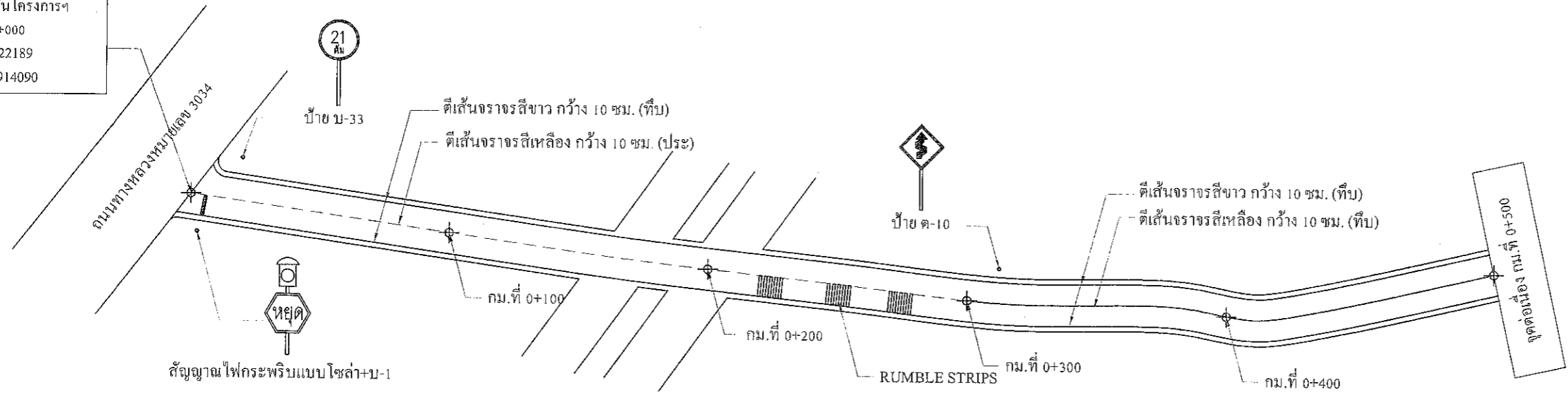

รูปแปลน

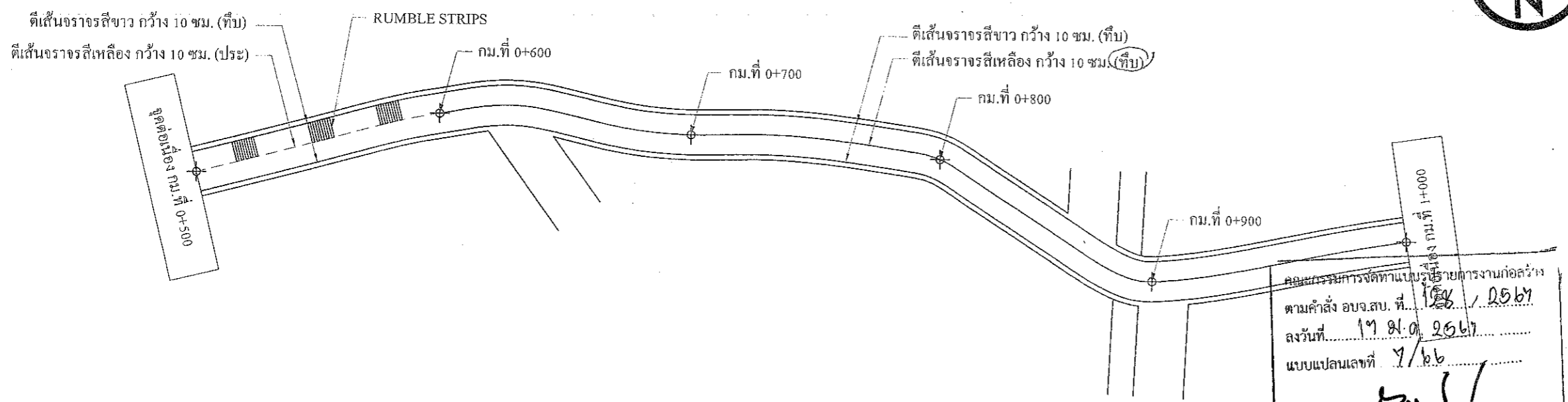

รูปแปลน

คณะกรรมการจัดทำแบบรายละเอียดการก่อสร้าง
ตามคำสั่ง อบจ.สบ. ที่ 108 / 2567
ลงวันที่ 17 ธ.ค. 2567
แบบแปลนเลขที่ 7/66
ประธานกรรมการ
กรรมการ
กรรมการ
กรรมการ
กรรมการ



องค์การบริหารส่วนจังหวัดสระบุรี

โครงการ
ก่อสร้างถนนลาดยางแบบแอสฟัลต์คอนกรีต (Asphalt Concrete)
สายโคกแคถึงวัดหนองถ่านใต้ หมู่ที่ 6 ต.หนองบัว อ.บ้านหมอ จ.สระบุรี

| | | |
|-------------------|------------|---|
| เขียนแบบ | | (นายอลงกรณ์ นาคปริชา) ผู้ช่วยนายช่างเขียนแบบ |
| สำรวจ | | (นายกิตติ ทองขาว) นายช่างโยธาชำนาญงาน |
| ออกแบบ | | (นายกิตติ ทองขาว) นายช่างโยธาชำนาญงาน |
| วิศวกร ตรวจแบบ | | (นายพรชัย แก้วบังวัน) วิศวกรโยธาชำนาญการพิเศษ (วช.) |
| ตรวจสอบ | | (นายอุษกร ทองทัย) หัวหน้าฝ่ายออกแบบ |
| ตรวจสอบ | | (นายประหัด สุขเกษม) ผู้อำนวยการส่วนควบคุมการก่อสร้าง รักษาการในตำแหน่งหัวหน้าฝ่ายสำรวจ |
| ตรวจทาน | | (นายประหัด สุขเกษม) ผู้อำนวยการส่วนควบคุมการก่อสร้าง |
| เห็นชอบ | | (นายสุรศักดิ์ สมภักดิ์) ผู้อำนวยการสำนักช่าง |
| เห็นชอบ | | (นางทิศยาพร เพชรประดับ) รองปลัดองค์การบริหารส่วนจังหวัด รักษาการแทน ปลัดองค์การบริหารส่วนจังหวัดสระบุรี |
| อนุมัติ | | (นายชนกฤต อัดทะสัมปุลณะ) รองนายกองค์การบริหารส่วนจังหวัด ปฏิบัติราชการแทน นายกองค์การบริหารส่วนจังหวัดสระบุรี |
| แบบแสดง | รูปแปลน | |
| มาตราส่วน | NO SCALE | |
| วัน/เดือน/ปี | | |
| แบบเลขที่ | แผ่นที่ 07 | |

โครงการก่อสร้างถนนลาดยางแบบแอสฟัลต์คอนกรีต (Asphalt Concrete)

สายโคกแคถึงวัดหนองถ่านใต้ หมู่ที่ 6 ต.หนองบัว อ.บ้านหมอ จ.สระบุรี

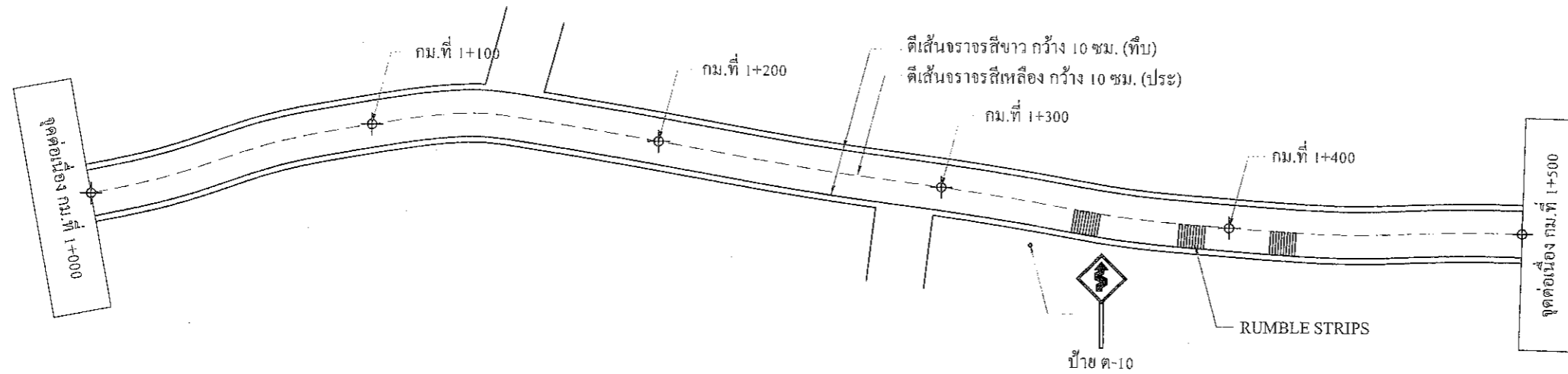
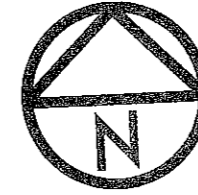

รูปแปลน

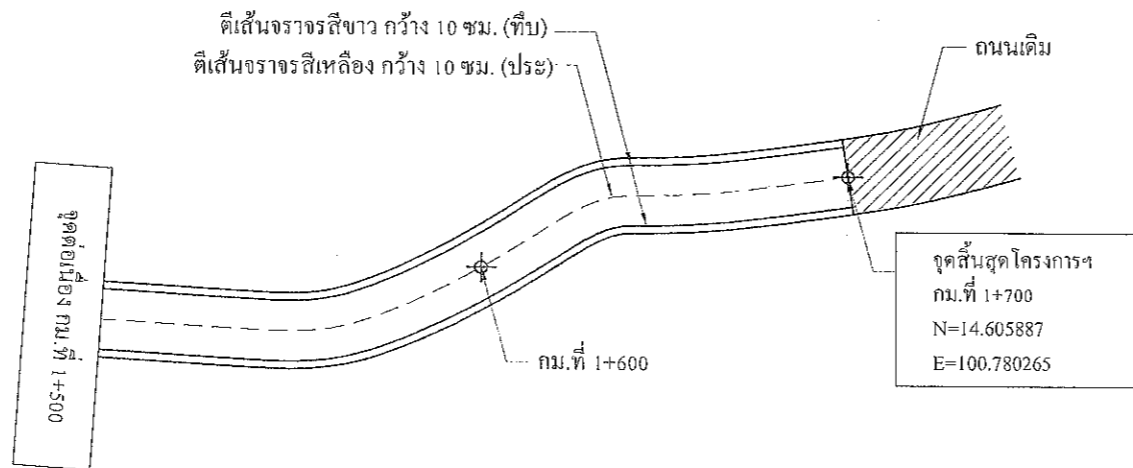

รูปแปลน

คณะกรรมการจัดทำแบบรายละเอียดการก่อสร้าง
ตามคำสั่ง อบจ.สบ. ที่ 128 / 2567
ลงวันที่ 17 มี.ค. 2567
แบบแปลนเลขที่ 7/66

ประธานกรรมการ
กรรมการ
กรรมการ
กรรมการ
กรรมการ

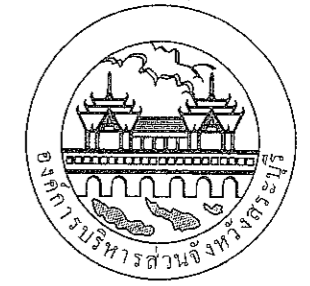
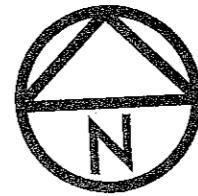

องค์การบริหารส่วนจังหวัดสระบุรี

| | | |
|-------------------|---|---|
| โครงการ | ก่อสร้างถนนลาดยางแบบแอสฟัลต์คอนกรีต (Asphalt Concrete) สายโคกแคถึงวัดหนองถ่านใต้ หมู่ที่ 6 ต.หนองบัว อ.บ้านหมอ จ.สระบุรี | |
| เขียนแบบ | | (นายอลงกรณ์ นาคปรีชา) ผู้ช่วยนายช่างเขียนแบบ |
| สำรวจ | | (นายกิตติ ทองขาว) นายช่างโยธาชำนาญงาน |
| ออกแบบ | | (นายกิตติ ทองขาว) นายช่างโยธาชำนาญงาน |
| วิศวกร ตรวจแบบ | | (นายพรชัย แก้วบังวัน) วิศวกรโยธาชำนาญการพิเศษ (วช.) |
| ตรวจสอบ | | (นายจุฑากร ทองทัย) หัวหน้าฝ่ายออกแบบ |
| ตรวจสอบ | | (นายประหยัด สุขเกษม) ผู้อำนวยการส่วนควบคุมการก่อสร้าง รักษาการในตำแหน่งหัวหน้าฝ่ายสำรวจ |
| ตรวจทาน | | (นายประหยัด สุขเกษม) ผู้อำนวยการส่วนควบคุมการก่อสร้าง |
| เห็นชอบ | | (นายสุรศักดิ์ สมภักดิ์) ผู้อำนวยการสำนักช่าง |
| เห็นชอบ | | (นางกิตติยาพร เพชรประคัม) รองปลัดองค์การบริหารส่วนจังหวัด รักษาราชการแทน ปลัดองค์การบริหารส่วนจังหวัดสระบุรี |
| อนุมัติ | | (นายธนภฤต อัดทะสัมปณณะ) รองนายกองค์การบริหารส่วนจังหวัด ปฏิบัติราชการแทน นายกองค์การบริหารส่วนจังหวัดสระบุรี |
| มาตราส่วน | NO SCALE | |
| วัน/เดือน/ปี | | |
| แบบเลขที่ | แผ่นที่ | 08 |

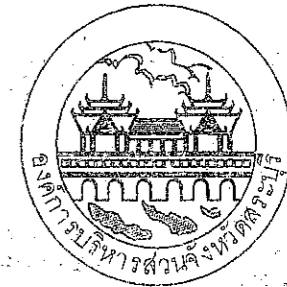

องค์การบริหารส่วนจังหวัดสระบุรี

แบบ

ถนนลาดยางแบบ ASPHALTIC CONCRETE

เขียนแบบ

(นายสงกรานต์ นาคปรีชา)
ผู้ช่วยนายช่างเขียนแบบ

ตรวจแบบ

(นายชัยภัทร คงสมลาจ)
นายช่างเขียนแบบ

ตรวจแบบ

(นายพรชัย แก้ววังวัน)
วิศวกรโยธาชำนาญการ

ตรวจ

(นายสราวุธ อำนวยสุข)
หน.ฝ่ายสำรวจและออกแบบ

ตรวจ

(นายอำนาจ รื่นเรือง)
ผู้อำนวยการกองช่าง

เห็นชอบ

(นายสุจิน บุญมาเลิศ)
รองปลัดองค์การบริหารส่วนจังหวัดสระบุรี

ผู้อนุมัติ

(นายอลงอาจ วงษ์ประยูร)
รองนายกองค์การบริหารส่วนจังหวัดสระบุรี

ว/ด/ป

แผ่นที่

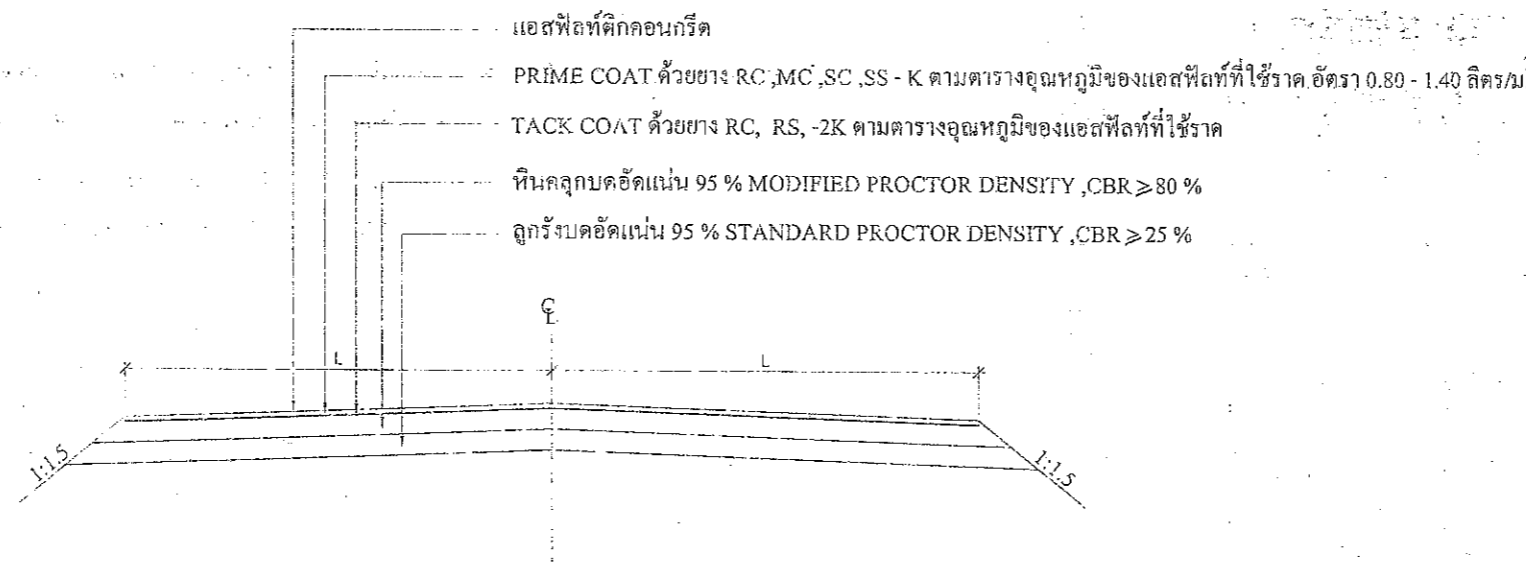

รูปตัดถนน แอสฟัลท์ติก คอนกรีต

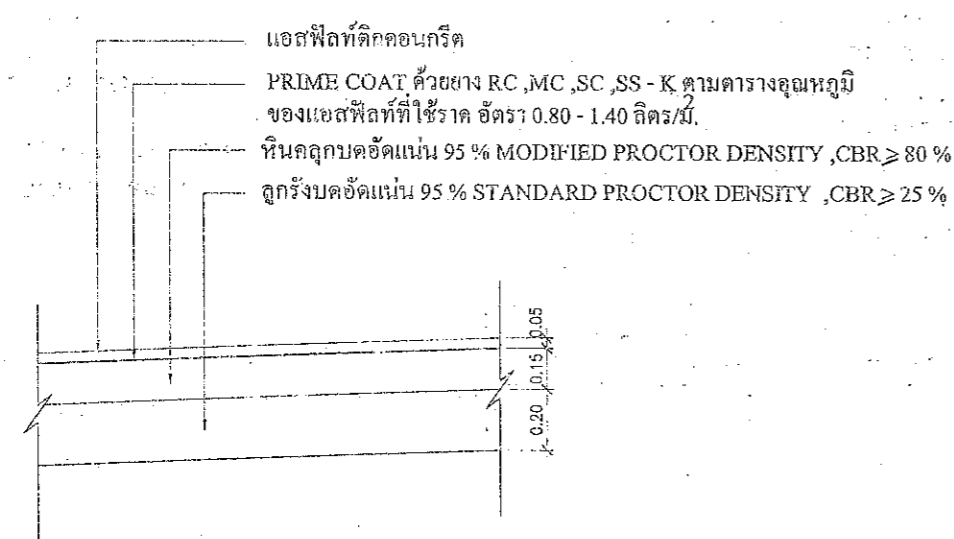

รายละเอียด ASPHALTIC CONCRETE

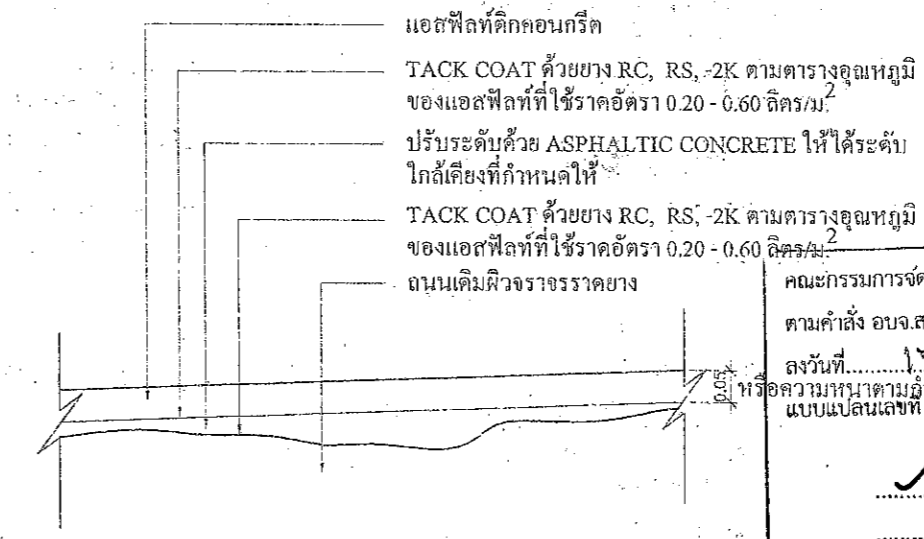

รายละเอียดงาน OVERLAY ASPHALTIC CONCRETE

คณะกรรมการจัดทำแบบบูรณาการงานก่อสร้าง
ตามคำสั่ง อบจ.ส.บ. ที่ 128 / 2567
ลงวันที่ 17 มี.ค. 2567
หรือความหนาตามกำหนด 7/66
แบบแปลนเลขที่

ประธานกรรมการ
กรรมการ
กรรมการ
กรรมการ

หมายเหตุ

- ปริมาณแอสฟัลท์ที่กำหนดให้เป็นค่าโดยประมาณ
- ปริมาณแอสฟัลท์ที่ใช้ที่แน่นอน ขึ้นอยู่กับความแน่นของพื้นที่ทาง, สภาพพื้นที่ก่อสร้างและวิธีดำเนินการเพื่อแก้ไขปัญหาระหว่างการก่อสร้าง
- ปริมาณแอสฟัลท์ที่ใช้ที่แน่นอน ขึ้นอยู่กับความแน่นของพื้นที่ทาง, สภาพพื้นที่
- L หมายถึง ระยะความกว้างผิวจราจรที่เห็นค่าไว้ในงาน

ตัวอย่างแผนป้ายแสดงรายละเอียดงานก่อสร้าง

โครงการก่อสร้างขององค์การบริหารส่วนจังหวัดสระบุรี
โทร 036-211852

ประเภทของงานสิ่งก่อสร้าง.....
ปริมาณงานก่อสร้าง.....

ชื่อ ที่อยู่ หมายเลขโทรศัพท์ ผู้รับจ้าง.....
ระยะเวลาเริ่มต้น และระยะเวลาสิ้นสุด รวมเป็นระยะเวลากี่วัน.....
วงเงินงบประมาณที่ได้ตั้งไว้หรือที่ได้รับ.....

ราคากลางคากก่อสร้าง.....
วงเงินคากก่อสร้างตามที่ได้ลงนามในสัญญาจ้าง.....

ชื่อกรรมการตรวจการจ้างและผู้ควบคุมงาน พร้อมหมายเลขโทรศัพท์

ส่งมอบงานจ้างวันที่..... ตรวจรับงานจ้างวันที่.....

โครงการนี้ก่อสร้างด้วยเงินภาษีของประชาชน

คณะกรรมการจัดทำแบบรายการงานก่อสร้าง
ตามคำสั่ง อบจ.ส.บ. ที่ 128 / 2567
ลงวันที่ 17 มิ.ย. 2567
แบบแปลนเลขที่ 7/66
ประธานกรรมการ
กรรมการ
กรรมการ
กรรมการ

ป้ายนี้จัดทำขึ้นตามแบบที่แนบมา โดยมีขนาดความสูงไม่เกิน 1.20 เมตร
ความกว้างไม่เกิน 2.40 เมตร



1.20

องค์การบริหารส่วนจังหวัดสระบุรี
ประเภท.....
ปีงบประมาณ.....
วงเงินค่าก่อสร้าง.....(บาท)
แหล่งเงินที่ก่อสร้าง.....
ประกันผลงาน วันเริ่มต้น.....วันสิ้นสุด.....
โครงการนี้ก่อสร้างด้วยเงินภาษีของประชาชน

0.80

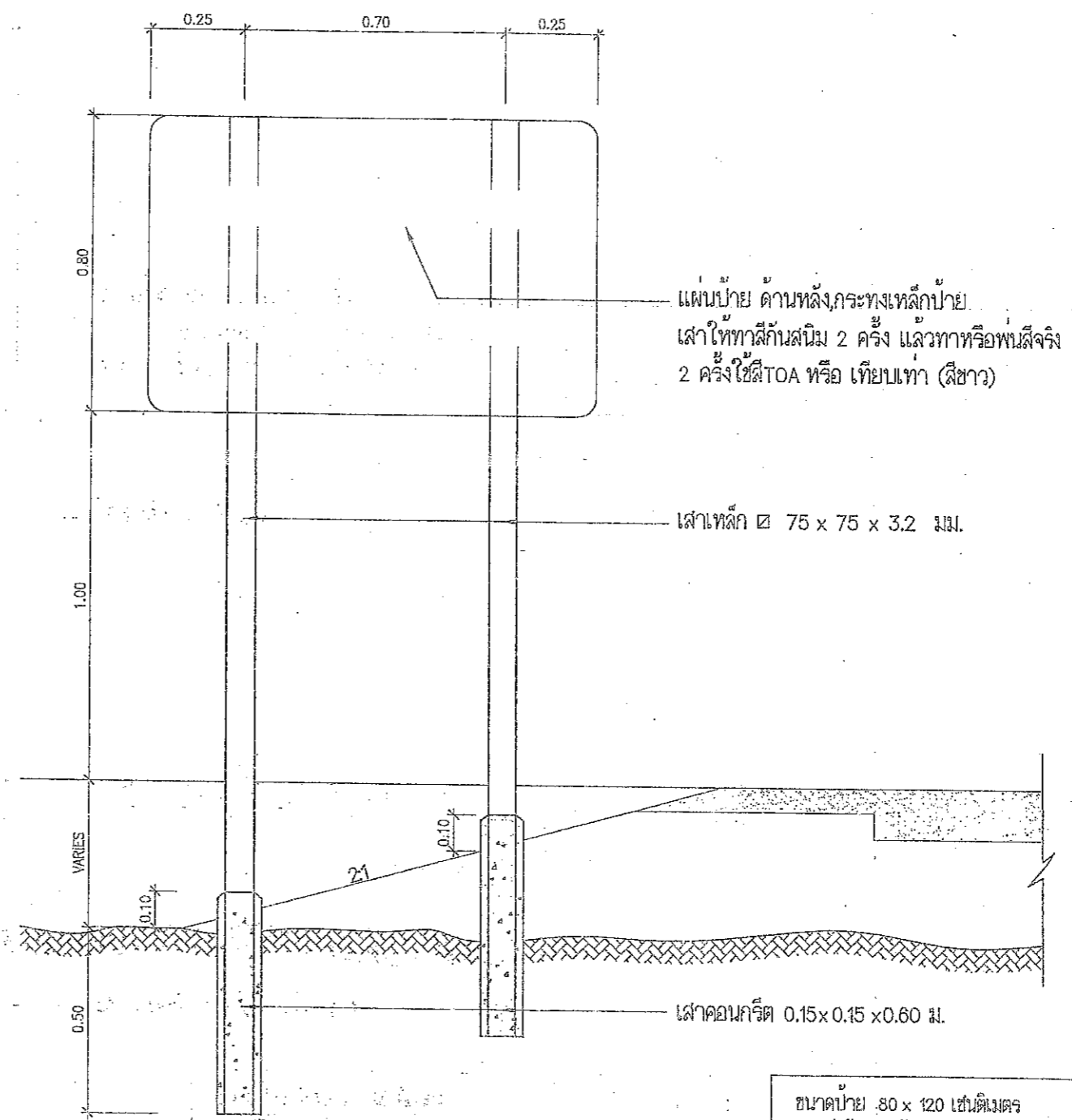
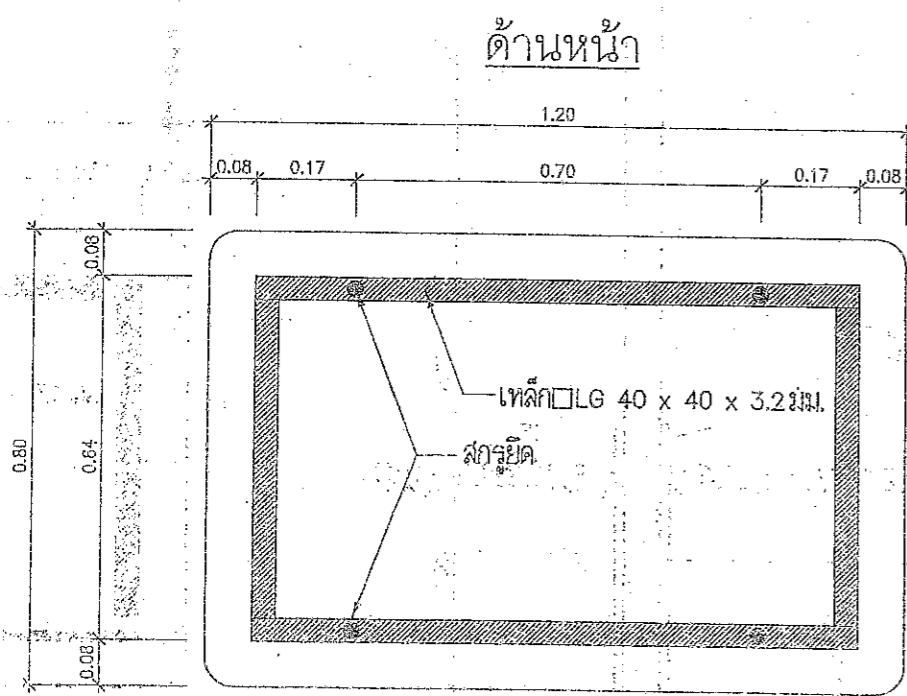

คณะกรรมการจัดทำแบบรูปายการงานก่อสร้าง
ตามคำสั่ง อบจ.สบ. ที่ 198 / 2566
ลงวันที่ 17 ต.ค. 2567
แบบแปลนเลขที่ 7/66

..... ประธานกรรมการ
..... กรรมการ
..... กรรมการ
..... กรรมการ
..... กรรมการ

แสดงการปักเสานป้าย

โครงการ :
วันที่ :
1. ทำป้ายเหล็กและติดตั้งบนเสาเหล็ก
2.
3.
4.
5.
6.
7.
8.
9.
10.

ขนาดป้าย : 80 x 120 เซนติเมตร
วัสดุที่ใช้ : ทำด้วยเหล็กแผ่นชุบสังกะสีหนา 1.2 มม. ตาม มอก. 389
การติดตั้ง : ติดตั้ง จุดตั้งต้นถนนของโครงการหรือบริเวณใกล้เคียงกับโครงการ
หมายเหตุ : 1. ให้ผู้รับเหมาตรวจสอบและทาสีกันสนิมให้เรียบร้อย
2. เส้นที่บอกรูปแบบสีทาสีกันสนิมให้เรียบร้อย
3. ให้นำรูปนี้ไปแจ้งหน่วยงานที่เกี่ยวข้องของ อบจ.สระบุรี
4. ให้นำไปแจ้งหน่วยงานที่เกี่ยวข้องของ อบจ.สระบุรี

ด้านหลัง

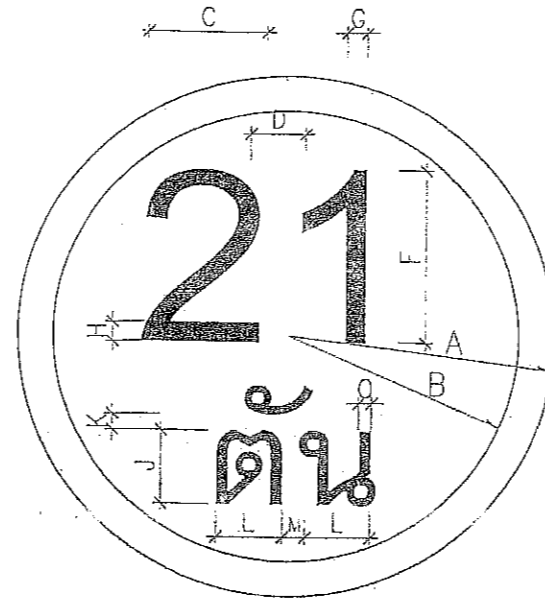

| ป้ายจราจร ประเภทที่ | มิติเป็นเซนติเมตร | | | | | | | | | | | | | | |
|------------------------|-------------------|----|---|---|---|----|---|---|----|---|---|---|---|---|--|
| | A | B | C | D | E | F | G | H | J | K | L | M | N | O | |
| 1 | 30 | 26 | X | X | X | 20 | X | 3 | 10 | 2 | X | X | X | X | |

เส้นขอบป้าย สีแดง
 ตัวอักษรตัวเลข สีดำ
 พื้นป้าย สีขาว
 จัดให้อยู่กึ่งกลาง

ป้ายบังคับ

วัสดุที่ใช้

- เสาเหล็ก 75x75x3.2 มม.

- แผ่นป้ายเหล็กทำด้วยเหล็กอาบสังกะสี หนา 1.2 มม.

- พื้นป้าย, เส้นขอบป้าย, และตัวอักษรตัวเลขเป็นสติกเกอร์สะท้อนแสง

กันความร้อน รายละเอียดของสีตามแบบที่กำหนดไว้

การติดตั้ง

ติดตั้ง จุดเริ่มต้นถนนของโครงการหรือบริเวณใกล้เคียงกับโครงการ

คณะกรรมการจัดทําแบบรูปรายการงานก่อสร้าง
 ตามคำสั่ง อบจ.สบ. ที่ 108 / 2567
 ลงวันที่ 17 มี.ค. 2567
 แบบแปลนเลขที่ 7/bb

ประธานกรรมการ
 กรรมการ
 กรรมการ
 กรรมการ

ประเภทป้ายจราจรระหว่างงานก่อสร้าง (ตท.)

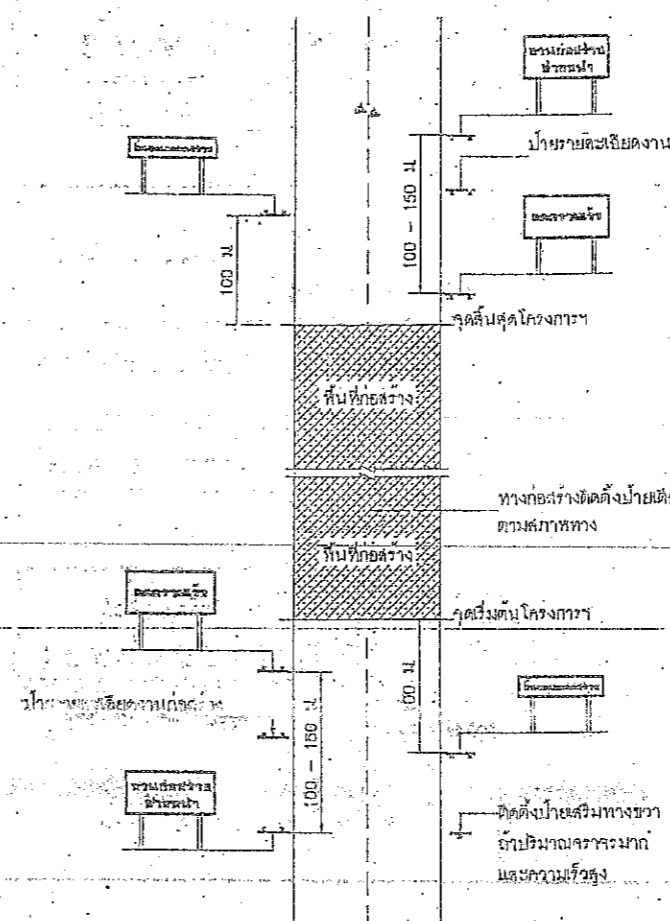
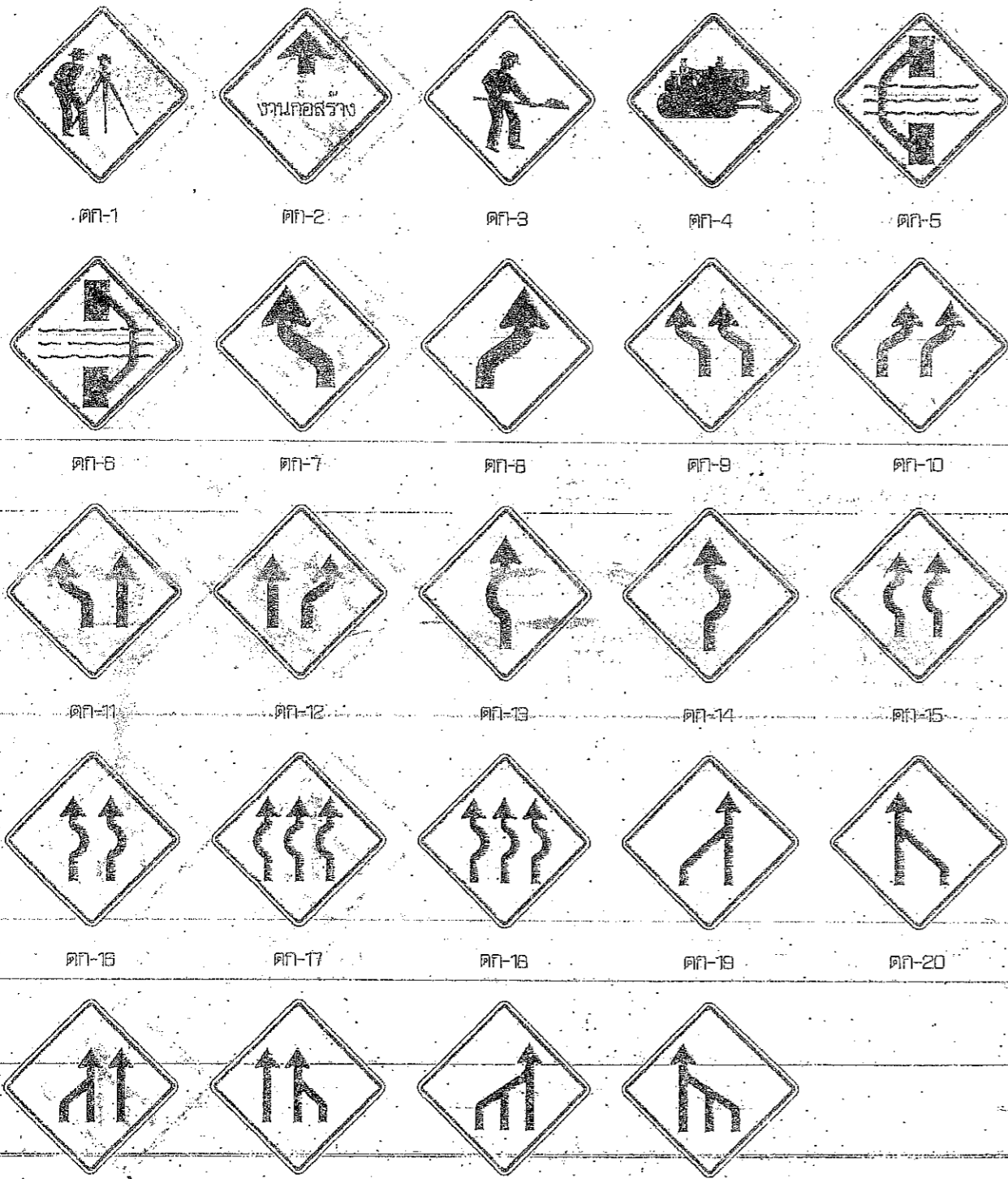

ชานก่อสร้าง
ข้างหน้า
ขนาดป้าย 80 x 180 ซม.
ตัวอักษร 20 ซม.

ป้ายเตือนงานก่อสร้าง

ลดความเร็ว
ขนาดป้าย 90 x 180 ซม.
ตัวอักษร 20 ซม.

ป้ายเตือนมีวัสดุบนไหล่ทาง

สิ้นสุดเขตก่อสร้าง
ขนาดป้าย 45 x 180 ซม.
ตัวอักษร 15 ซม.

สิ้นสุดเขตก่อสร้าง
ขนาดป้าย 75 x 180 ซม.
ตัวอักษร 15 ซม.

หมายเหตุ
แนบพื้นป้ายสีแดง ตัวอักษรสีดำ เส้นขอบสีดำ กว้าง 3.0 ซม.

แสดงการติดตั้งป้ายจราจรระหว่างกากรก่อสร้างทาง

- หมายเหตุ**
- ระยะห่างระหว่างป้ายกำหนดตามความเร็ว ดังนี้
 - 1.1 ความเร็วต่ำกว่า 70 กม./ชม. ระยะห่าง 100 เมตร
 - 1.2 ความเร็วตั้งแต่ 70 กม./ชม. ขึ้นไป ระยะห่าง 150 เมตร
 - บริเวณพื้นที่ก่อสร้างตั้งแต่ 300 เมตร ขึ้นไป ให้ติดตั้งไฟกระพริบในแนวฝั่งตั้ง ทุกระยะ 100 เมตร
 - แผงกั้นที่ตั้งบริเวณทางโค้ง ให้ติดตั้งระยะห่างกันไม่เกิน 30 เมตร โดยเริ่มติดตั้งที่ขอบทางขวา ทุกระยะ 50 - 60 เซนติเมตร
 - สภาพทางตั้งต่อไปให้ติดตั้งหลักนำทาง
 - 4.1 บริเวณทางโค้งรวมและทางโค้งตั้ง
 - 4.2 บริเวณที่มีการเปลี่ยนแปลงความกว้างของผิวจราจร
 - 4.3 บริเวณที่ต้องมีการนำทางที่อยู่ในสวนทางหรือจุดตัดกับทาง หรือบริเวณทางแยกที่ซับซ้อน
 - 4.4 บริเวณที่มีป้ายเตือนหรือป้ายควบคุมจราจร

ตามคำสั่ง อย.จ.ส.บ. ที่ 198 / 2562
ลงวันที่ 17 มี.ค. 2567
แบบแปลนเลขที่ 7/66

ประธานกรรมการ
กรรมการ
กรรมการ
กรรมการ
กรรมการ



ประเภทป้ายเตือนในงานก่อสร้าง (ตท.)

| ลำดับที่ | ชื่อเครื่องหมาย | รหัส |
|----------|---------------------|-----------------|
| 1 | สำรวจทาง | ตท-1 |
| 2 | งานก่อสร้าง | ตท-2 |
| 3 | รถยก | ตท-3 |
| 4 | เครื่องจักรก่อสร้าง | ตท-4 |
| 5 | ทางแคบ | ตท-5 |
| 6 | ทางโค้ง | ตท-6 |
| 7-24 | เบี่ยงเบนทางขวา | ตท-7 ถึง ตท-24 |
| 25-26 | เบี่ยงเบนทางขวา | ตท-25 ถึง ตท-26 |

รายละเอียดสีป้ายเตือน

พื้นขอบป้าย สีฟ้าไม่สะท้อนแสง
พื้นกลางป้าย สีดำไม่สะท้อนแสง
พื้นป้าย สีเหลืองสะท้อนแสง

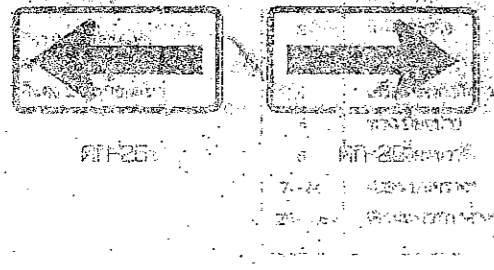

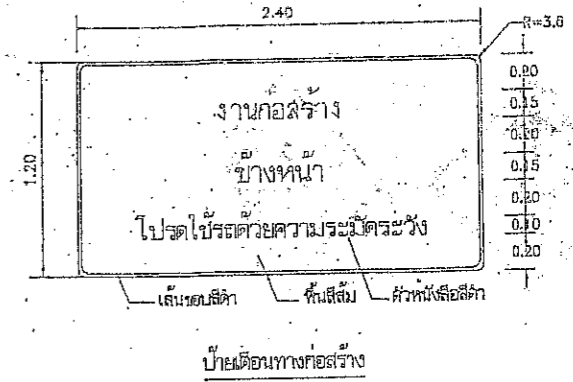
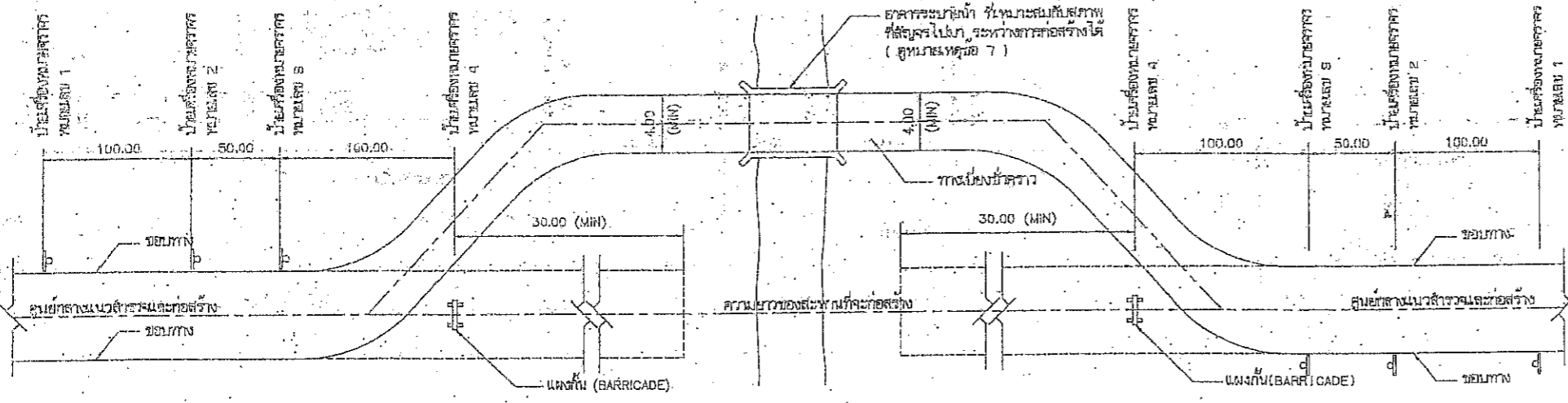

แปลนแสดงตำแหน่งของทางเบี่ยง และตำแหน่งติดตั้งป้ายเครื่องหมายจราจร

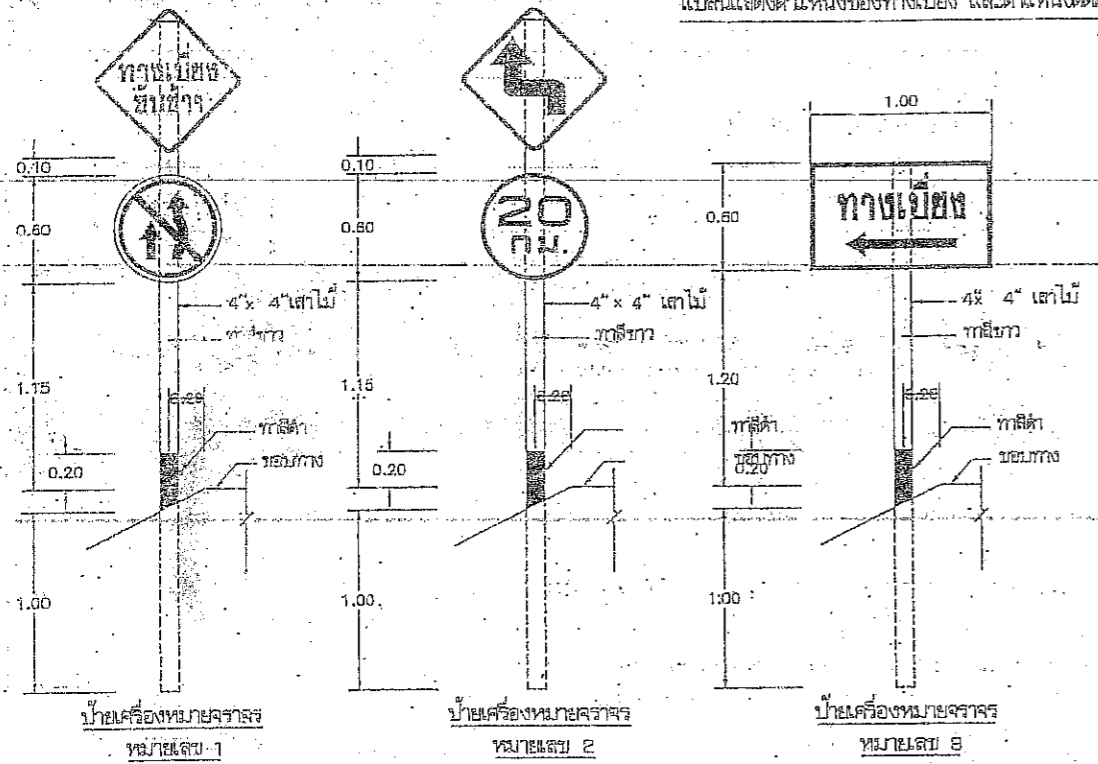

ตัวอย่างแผ่นป้ายแสดงรายละเอียดงานก่อสร้าง

โครงการก่อสร้าง.....
 ไร่.....
 ประเภทงานก่อสร้าง.....
 บริเวณงานก่อสร้าง.....
 ชื่อ สัญญา.....
 ระยะดำเนินการ.....
 ระยะเวลา.....
 วัตถุประสงค์.....
 หน่วยงาน.....
 ชื่อวิศวกร.....
 นิตยสาร.....

คณะกรรมการจัดทำแบบรูปรายการงานก่อสร้าง
 ตามคำสั่ง อบจ.ส.บ. ที่ 128 / 2567
 ลงวันที่ 17 ส.ค. 2567
 แบบแปลนเลขที่ 7/66

นาย.....
 กรรมการ

นาย.....
 กรรมการ

นาย.....
 กรรมการ

- รายการประกอบแบบ
1. ไม่ทำมากไปจากเนื้อที่ที่กำหนด
 2. ป้ายเครื่องหมายจราจร ทำด้วยเหล็กหรือพลาสติก
 3. จะต้องมีโคม และ/หรือตะเกียงสว่างที่แผงกั้น (BARRICADE) ให้มองเห็นกลางวันและกลางคืน
 4. เพื่อความมั่นคงและปลอดภัยของประชาชนผู้สัญจรต้องตั้งป้ายเครื่องหมายจราจรให้มองเห็นก่อนถึงจุดก่อสร้างและด้านหลังป้าย
 5. ผู้รับจ้างจะต้องดูแล และบำรุงรักษาทางเบี่ยงและส่วนประกอบต่างๆ ให้อยู่ในสภาพที่ใช้งานได้ตลอดเวลา จนกระทั่งสะพานการก่อสร้างแล้วเสร็จ และเปิดให้รถยนต์สัญจรได้
 6. ผู้รับจ้างจะต้องตั้งป้ายเครื่องหมายจราจรและส่วนประกอบต่างๆ ให้อยู่ในสภาพที่ใช้งานได้ตลอดเวลา จนกระทั่งสะพานการก่อสร้างแล้วเสร็จ และเปิดให้รถยนต์สัญจรได้
 7. ผู้รับจ้างจะต้องระมัดระวังความปลอดภัยแก่ประชาชนผู้สัญจรที่จะใช้ทางเบี่ยงให้มีความปลอดภัยก่อนเปิดให้รถยนต์สัญจรได้
 8. ผู้รับจ้างจะต้องระมัดระวังความปลอดภัยแก่ประชาชนผู้สัญจรที่จะใช้ทางเบี่ยงให้มีความปลอดภัยก่อนเปิดให้รถยนต์สัญจรได้
 9. กรณีงานก่อสร้างประเภทนี้มีความเร่งด่วน ค่าความเสียหายที่เกิดจากป้ายจราจรจะเสียตามอัตราที่กำหนด
 10. ป้ายเตือนงานก่อสร้างให้ติดตั้งล่วงหน้าก่อนเริ่มดำเนินการและจุดสิ้นสุดโครงการและตำแหน่งที่แผงกั้นหรือด่านกั้นรถของผู้สัญจรผู้สัญจร

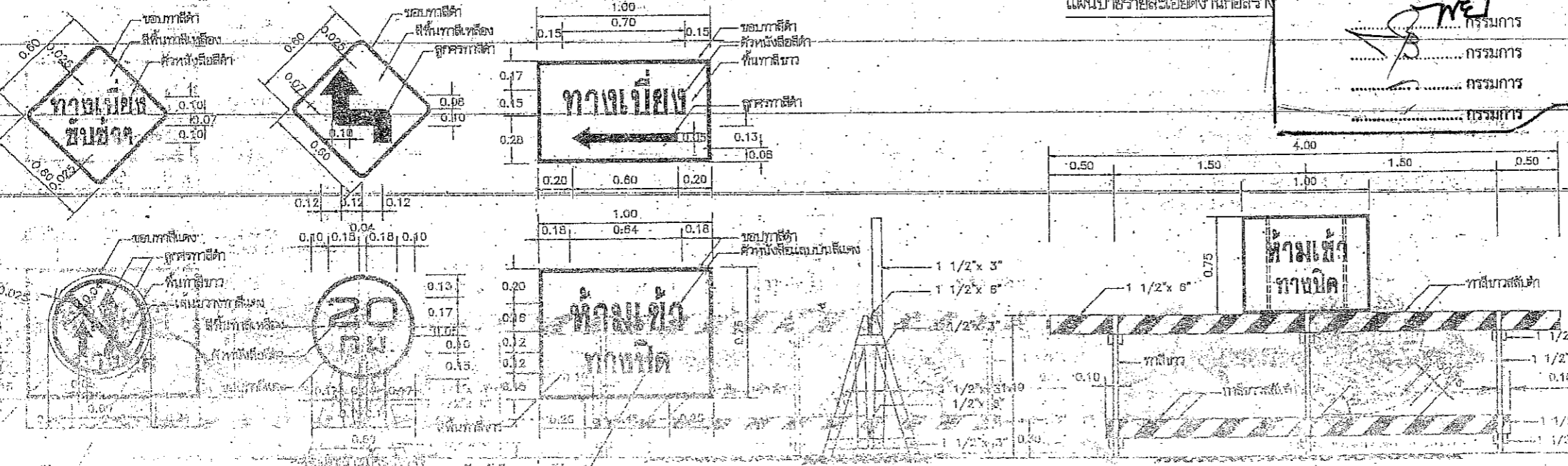

แบบแปลนป้ายจราจรและป้ายเครื่องหมายจราจร หมายเลข 4

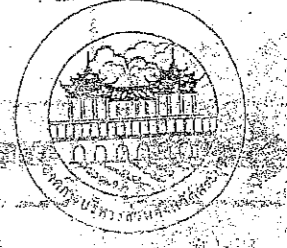

ป้อมจราจรจราจรทางก่อสร้าง

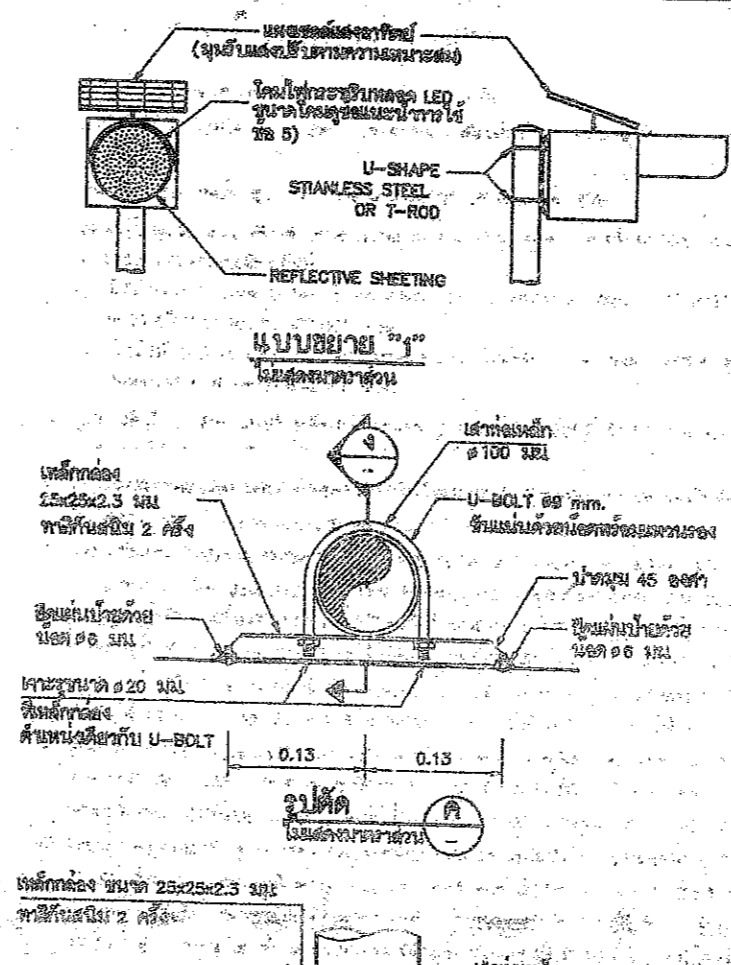
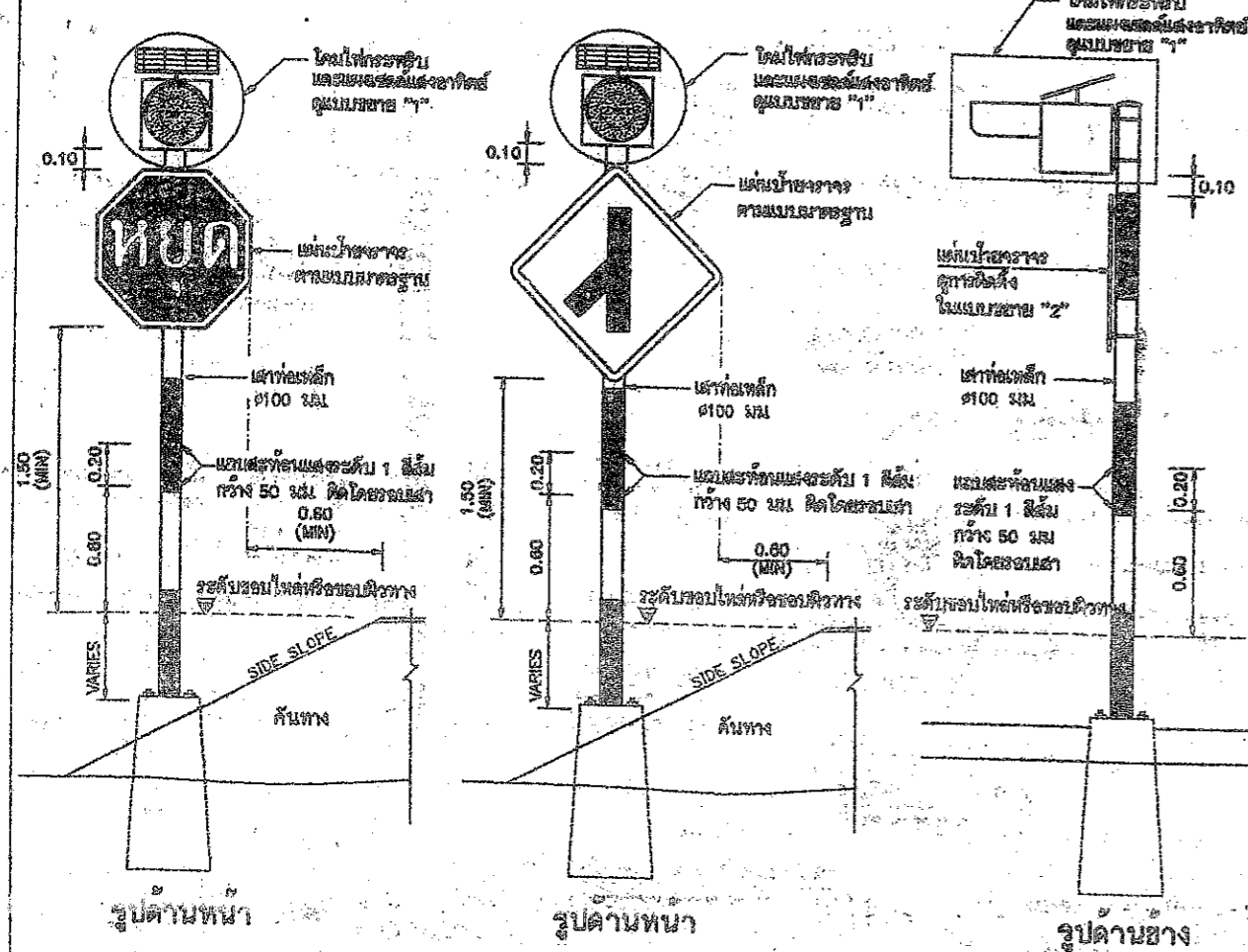

ข้อกำหนดทั่วไปของสัญญาณไฟกระพริบ

- 1. สีต่างๆ สีแดงมีขนาดเล็ก นอกจากรูปอื่นเป็นมาตรฐาน
- 2. ระยะการติดตั้งกับไม้บังคับ น้ำตื้น ถนนเรียบขนาด ๕๐-๗๕ ซม. ตร.เรียบขนาด ๑๑-๑๕ ซม. ตร.เรียบขนาด ๑๑-๑๕ ซม.
- 3. ขนาดของหลอดไฟกระพริบ มีขนาด ๑210 มม. หรือ ๑3๐๐ มม. หากทำในรูปหลอดไฟกระพริบแบบฝังในพื้นถนน ขนาดของหลอดไฟกระพริบจะไม่ต่ำกว่า ๑๒๐ มม. และจะไม่ต่ำกว่า ๑๒๐ มม. สำหรับหลอดไฟกระพริบฝังในพื้นถนน
- 4. หลอดไฟประเภท LED หรือหลอดไฟประเภทอื่นที่ผลิตโดยบริษัทผู้ผลิตหลอดไฟกระพริบที่มีคุณภาพดี
- 4.1 สำหรับหลอดไฟกระพริบขนาด ๑21๐ มม. จำนวนหลอด LED ไม่ต่ำกว่า ๑๐ หลอด และมีอายุการใช้งานเฉลี่ยไม่น้อยกว่า ๑๐๐,๐๐๐ ชม.
- 4.2 สำหรับหลอดไฟกระพริบขนาด ๑๓๐๐ มม. จำนวนหลอด LED ไม่ต่ำกว่า ๑๐ หลอด และมีอายุการใช้งานเฉลี่ยไม่น้อยกว่า ๑๐๐,๐๐๐ ชม.
- 5. รูปแบบของหลอดไฟกระพริบที่ใช้หลอดไฟกระพริบแบบฝังในพื้นถนน จะต้องได้รูปทรงตามแบบที่กำหนด และต้องมีความแข็งแรงทนทานทนต่อแรงกระแทก
- 6. การติดตั้งหลอดไฟกระพริบต้องติดตั้งให้มีความสูงจากพื้นถนนไม่น้อยกว่า ๑๐ ซม. หรือสูงจากพื้นถนนไม่น้อยกว่า ๑๐ ซม. สำหรับหลอดไฟกระพริบแบบฝังในพื้นถนน
- 7. หลอดไฟกระพริบแบบฝังในพื้นถนน จะต้องใช้หลอดไฟกระพริบแบบฝังในพื้นถนนที่มีขนาดไม่น้อยกว่า ๑๐ ซม. หรือสูงจากพื้นถนนไม่น้อยกว่า ๑๐ ซม. สำหรับหลอดไฟกระพริบแบบฝังในพื้นถนน
- 8. รูปตัดและรูปด้านของหลอดไฟกระพริบจะต้องมีขนาดตามที่กำหนด และจะต้องมีรูปทรงตามที่กำหนด
- 9. วัสดุที่ใช้ทำหลอดไฟกระพริบจะต้องใช้วัสดุที่ทนทานทนต่อแรงกระแทก และจะต้องใช้วัสดุที่มีคุณภาพดี
- 10. ผู้รับจ้างจะต้องติดตั้งหลอดไฟกระพริบตามแบบที่กำหนด และจะต้องติดตั้งให้มีความสูงจากพื้นถนนตามที่กำหนด
- 11. ในการรับบริการติดตั้งหลอดไฟกระพริบจากผู้รับจ้าง ผู้รับจ้างจะต้องรับผิดชอบในการติดตั้งหลอดไฟกระพริบให้เรียบร้อย
- 12. ผู้รับจ้างจะต้องรับผิดชอบในการติดตั้งหลอดไฟกระพริบตามแบบที่กำหนด และจะต้องรับผิดชอบในการติดตั้งหลอดไฟกระพริบให้เรียบร้อย

แสดงการติดตั้งสัญญาณไฟกระพริบร่วมกับป้ายบังคับหรือป้ายเตือน (เสาเหล็ก)

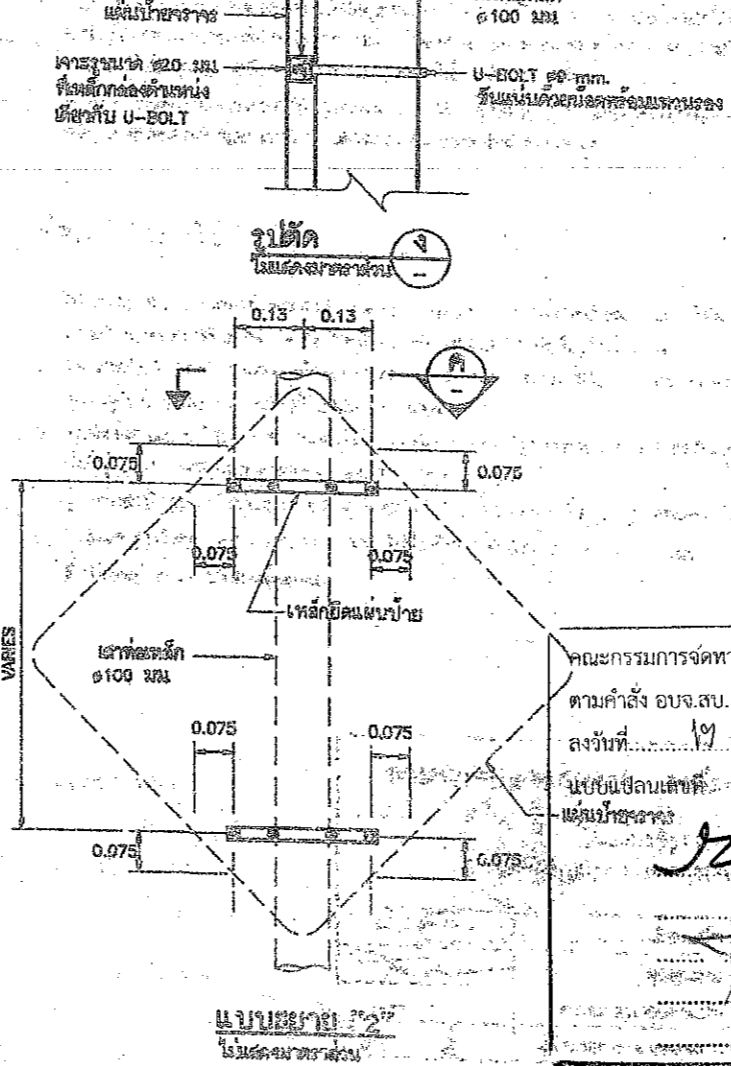
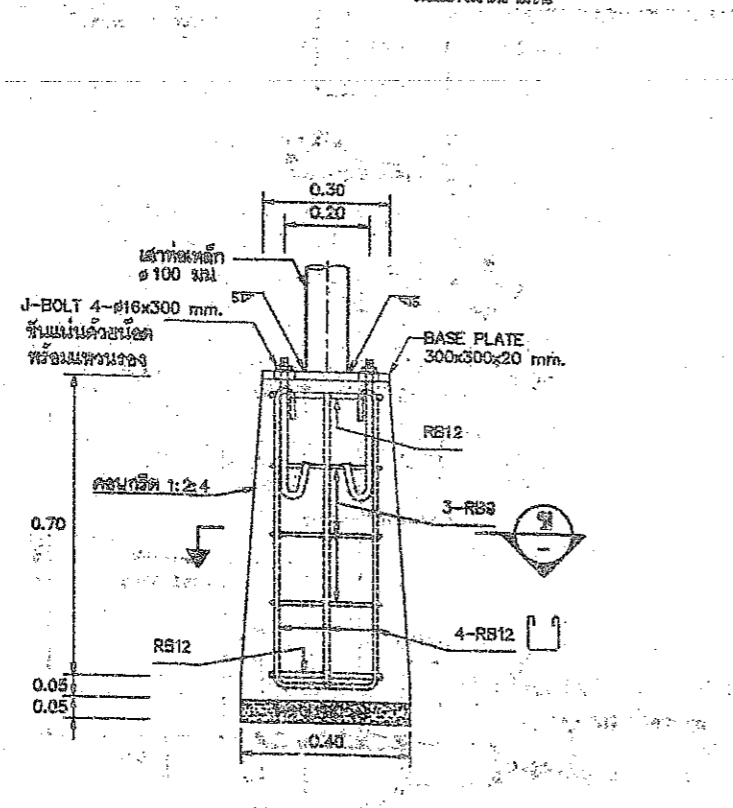
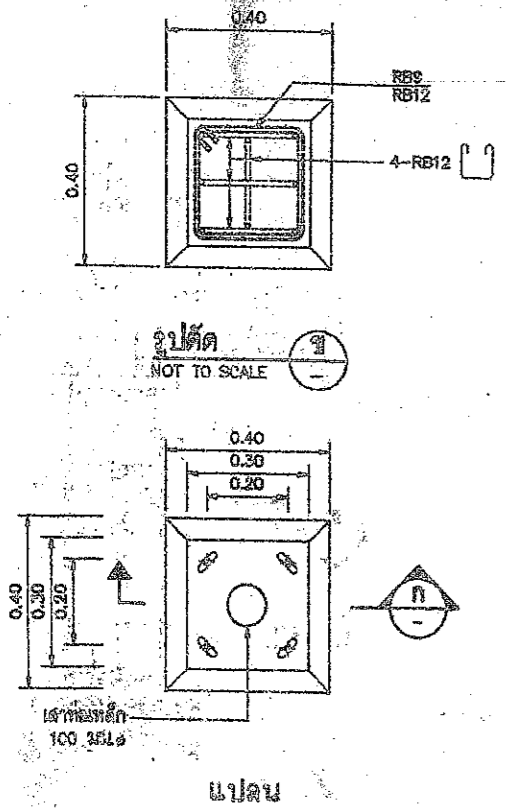

เงื่อนไขการให้

- 1. ไฟกระพริบชนิดหลอดไฟกระพริบแบบฝังในพื้นถนน สัญญาณไฟกระพริบจะต้องติดตั้งบริเวณทางแยกที่อันตราย หรือในลักษณะที่มองเห็นได้ง่าย
- 2. ไฟกระพริบชนิดหลอดไฟกระพริบแบบฝังในพื้นถนน จะต้องติดตั้งให้มีความสูงจากพื้นถนนตามที่กำหนด
- 3. การติดตั้งสัญญาณไฟกระพริบบนเสาเหล็ก ควรติดตั้งบนถนนในเขตชุมชน หรืองานติดตั้งบริเวณป้ายจราจรในสายทาง
- 4. ผู้รับจ้างจะต้องติดตั้งสัญญาณไฟกระพริบตามแบบที่กำหนด และจะต้องติดตั้งให้มีความสูงจากพื้นถนนตามที่กำหนด
- 5. สัญญาณไฟกระพริบขนาด ๑21๐ มม. หรือหลอดไฟกระพริบขนาด ๑๓๐๐ มม. ใช้สำหรับทางสายหลัก

คณะกรรมการจัดหาแบบปฏิบัติงานก่อสร้าง
ตามคำสั่ง อบจ.ส. ที่ ๑๒๔/๒๕๖๗
ลงวันที่ ๑๙ ส.ค. ๒๕๖๗
นายก อบจ.ส. ...
...กรรมการ

| กรมการช่างเทคนิค สำนักช่างหลวงและชลประทาน | |
|---|-----|
| ตำแหน่ง | ... |
| ตำแหน่ง | ... |
| ตำแหน่ง | ... |
| ตำแหน่ง | ... |
| ตำแหน่ง | ... |

แบบขยายจาก
ไม้ตัดขนาด ๒๕x๒๕ มม.

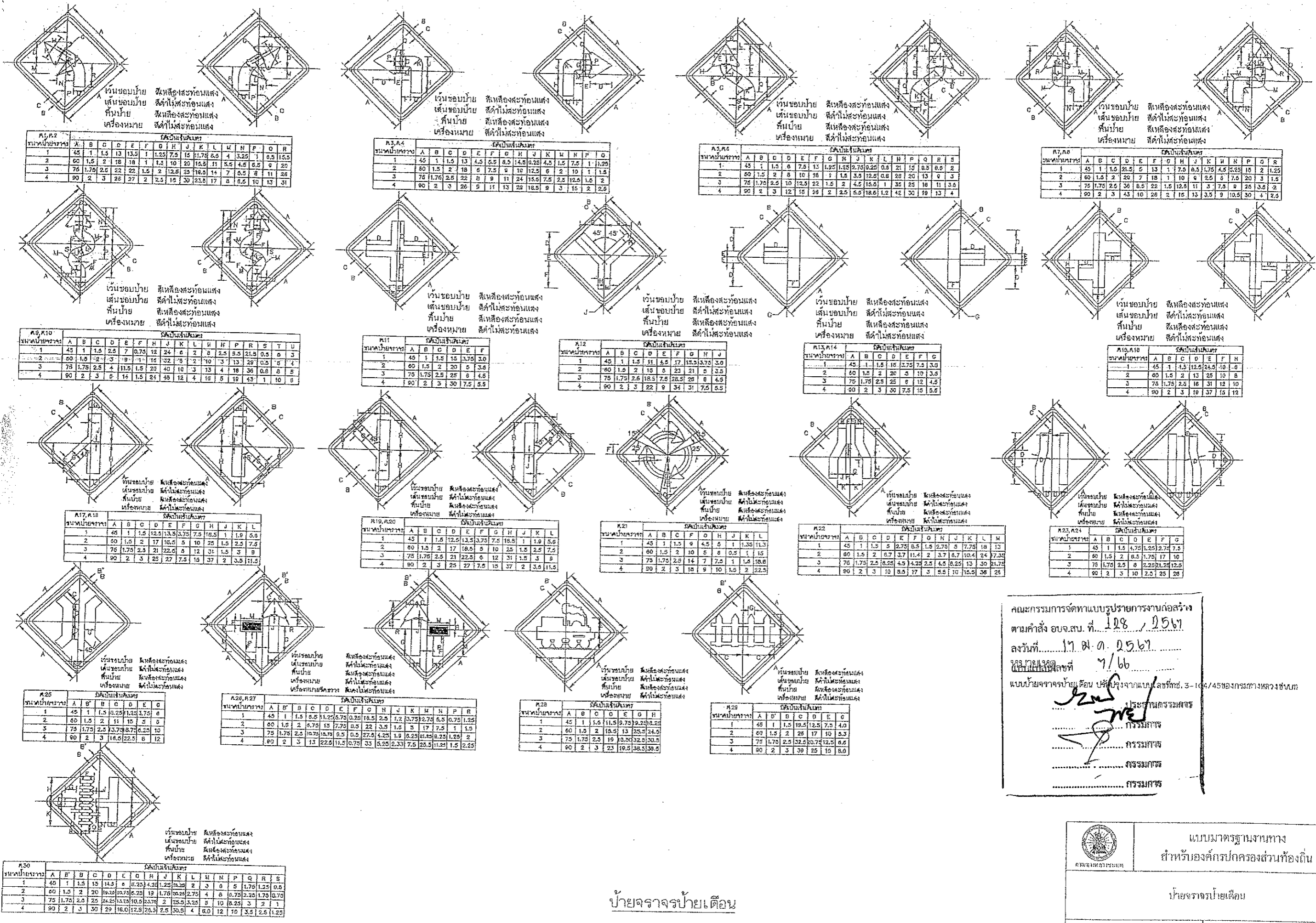

คณะกรรมการจัดทำแบบรูปรายการงานก่อสร้าง
 ตามคำสั่ง อบจ.ส. พ. 128 / 2567
 ลงวันที่ 17 ส.ค. 2567
 วันที่รับใช้สิทธิ์ 7/66
 แบบรายการงานก่อสร้าง แบบรับจ้างจากแบบร่างที่ 3-104/45ของกรมทางหลวงชนบท

ประธานกรรมการ
 กรรมการ
 กรรมการ
 กรรมการ

ป้ายจราจรป้ายเตือน

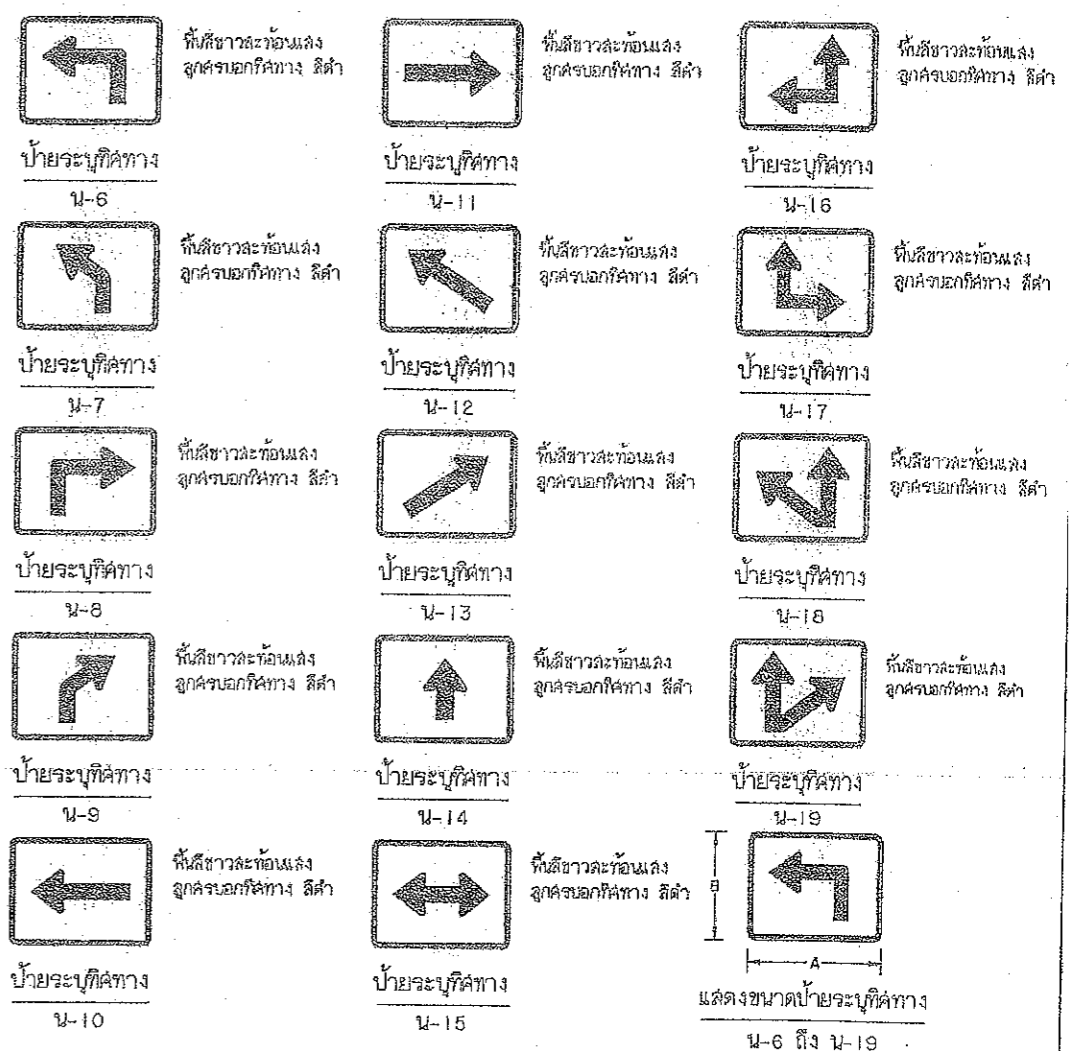
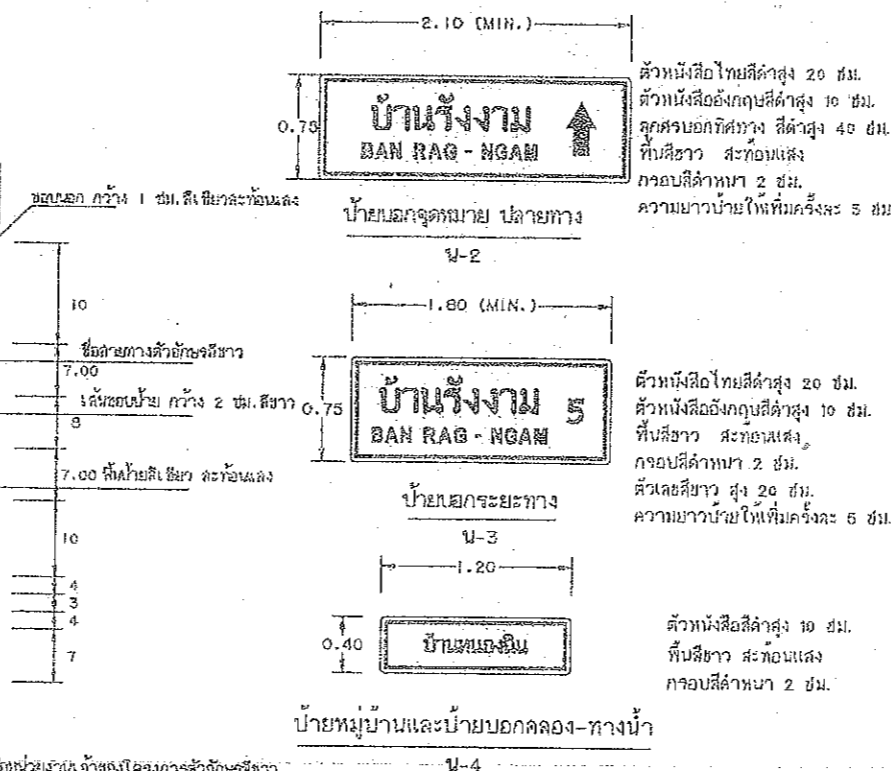
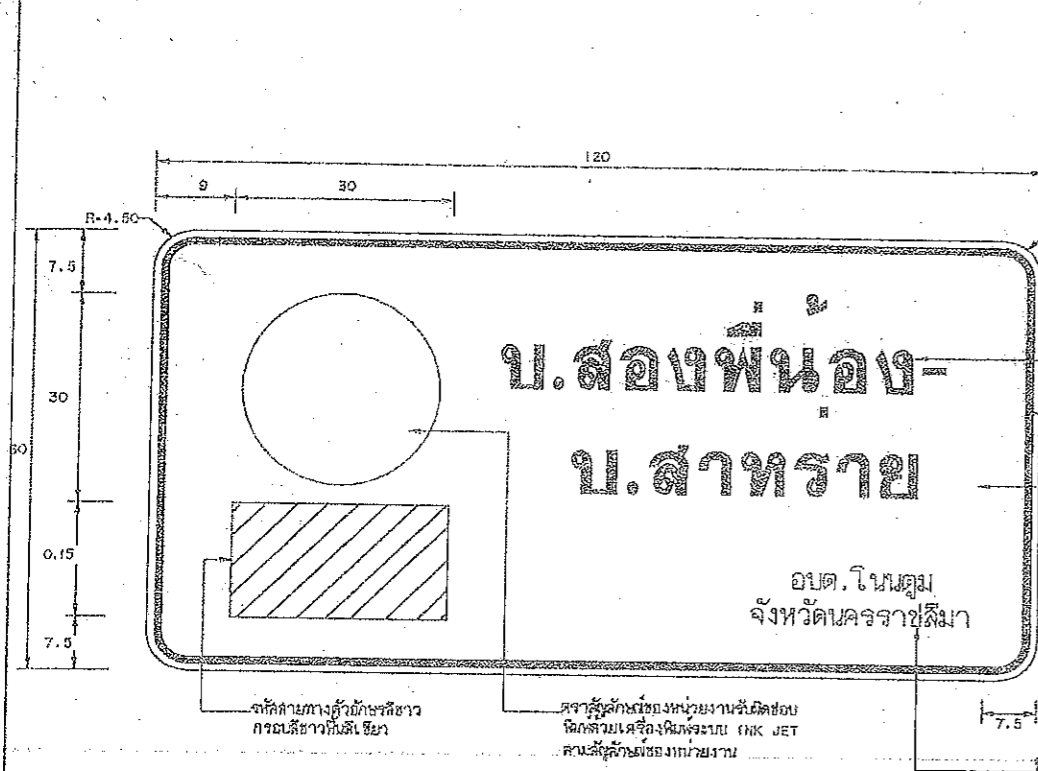

ป้ายหมายเลขทางหลวงท้องถิ่น
 N-1
 (กรณีติดตั้งป้ายในเขตทางของทางหลวงท้องถิ่น)
 หน่วยเป็น เซนติเมตร

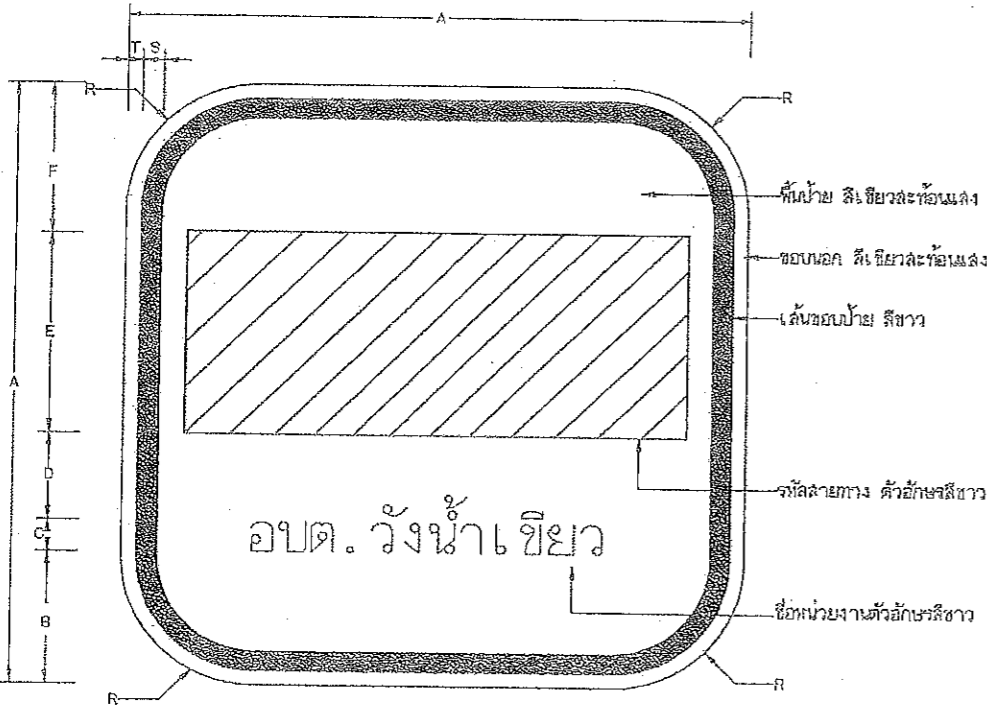
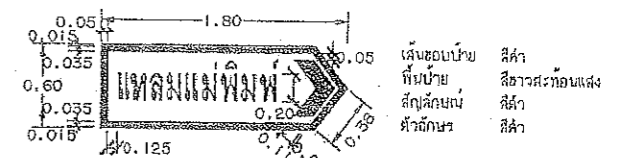
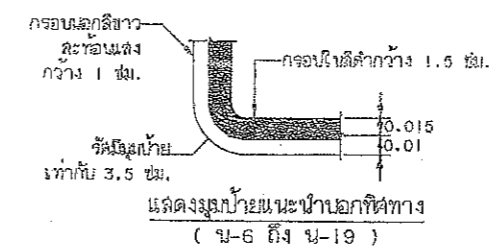
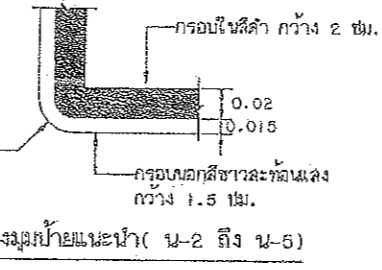
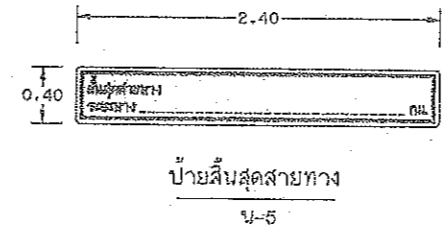
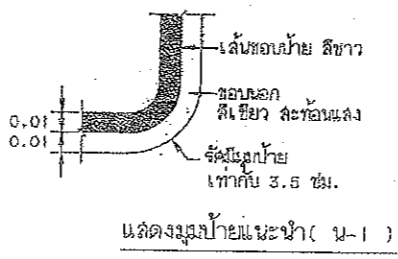

ป้ายหมายเลขทางหลวงท้องถิ่น
 N-1/1
 (กรณีติดตั้งป้ายในเขตทางของทางหลวงและทางหลวงชนบท)

ตารางแสดงขนาดป้าย N-1/1

| ขนาด | มีเส้นสีแดง | | | | | | | | |
|-----------|-------------|----|---|----|----|----|----|-----|------|
| ป้ายจราจร | A | B | C | D | E | F | R | S | T |
| 1 | 60 | 10 | 6 | 8 | 27 | 10 | 13 | 2 | 1.5 |
| 2 | 75 | 12 | 7 | 10 | 34 | 12 | 16 | 2.5 | 1.75 |

ตารางแสดงขนาดป้าย N-6 ถึง N-19

| ขนาด | มีเส้นสีแดง | | ไม่มีเส้นสีแดง | |
|-----------|-------------|----|------------------|------------------|
| ป้ายจราจร | A | B | ขนาด | ขนาด |
| 1 | 50 | 40 | สีฟ้าและสีเหลือง | สีฟ้าและสีเหลือง |
| 2 | 85 | 60 | สีฟ้าและสีเหลือง | สีฟ้าและสีเหลือง |

รายการประกอบแบบ

- การติดตั้งป้ายให้ดูรายละเอียดในแบบเลขที่ ทล-3-108(1) และ ทล-3-108(2)
- ติดตั้งป้าย N-1 ให้ใช้ป้ายสีเหลืองโครงการสายทางบนถนนของทางหลวงท้องถิ่นที่ กม. ที่ 0+00.00 ถึง 0+015.00 หรือเพิ่มไว้ในที่ที่เขตของเขตของแต่ละอบต.
- ติดตั้งป้าย N-2 ที่ กม. ที่ 0+025.00 ถึง 0+035.00 (ตามความเหมาะสม)
- เมื่อพิมพ์ให้ใช้สีที่ใกล้เคียงกับสีจริง และใช้กระดาษที่ทนทาน ทนแดด ทนฝน
- ป้าย N-1 ที่ป้ายสีเหลืองและสีฟ้า ติดที่ตัวรถของรถบรรทุกชนิด 1 ให้เป็นไปตาม มอก. 606
- ป้ายหมายเลขทางหลวงท้องถิ่น (N-1/1) ที่ติดตั้งบนถนนของทางหลวง หรือทางหลวงชนบทผู้ควบคุมงานต้องติดต่อประสานงานและขอผูกคอกัดติดตั้งให้สอดคล้องกับมาตรฐานของหน่วยงานนั้น
- ป้ายจราจรแนะนำ ป้ายได้จากแบบเลขที่ ทล-3-107/46 (แก้ไขครั้งที่ 1) ของกรมทางหลวงชนบท
- กรณีติดตั้งป้ายในป้ายโครงการ (N-1) มีความยาวจากทางไม่เกิน 1 เมตร และให้ใช้ตัวอักษรที่มีขนาดความสูงมากกว่า 7.5 ซม. โดยไม่เกิน 10 ซม.
- การระบุชื่อเจ้าของหน่วยงานในป้ายโครงการ (N-1) หากเจ้าของหน่วยงานเป็น อบต. ซึ่งได้บอกที่ติดตั้งแล้วไว้แต่ก่อนจะปฏิบัติงาน
- ขนาดของรหัสสายทางให้เป็นไปตามคู่มือการลงทะเบียนเส้นทางหลวงท้องถิ่น

บัญชีการกำหนดแบบรูปรายการงานก่อสร้าง
 ตามคำสั่ง อบจ.ส.บ. ที่ 128 / 2567
 ลงวันที่ 17 มิ.ย. 2567
 แบบแปลนเลขที่ 7/66
 ประธานกรรมการ
 กรรมการ
 กรรมการ
 กรรมการ

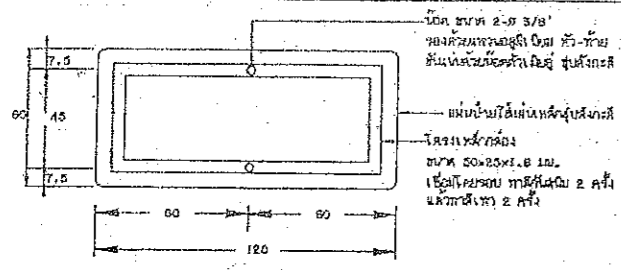

แสดงการยึดโครงป้ายโครงการ น-1

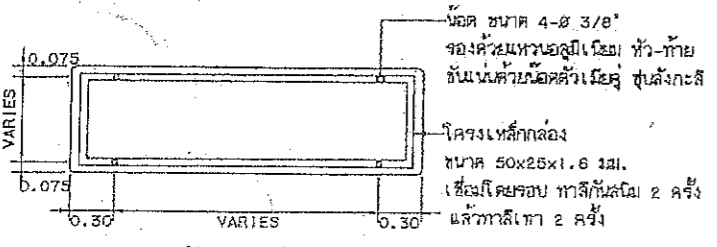

รายละเอียดด้านหลังป้าย น-2 และ น-3

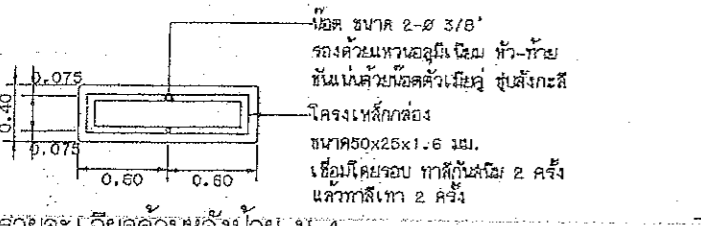

รายละเอียดด้านหลังป้าย น-4

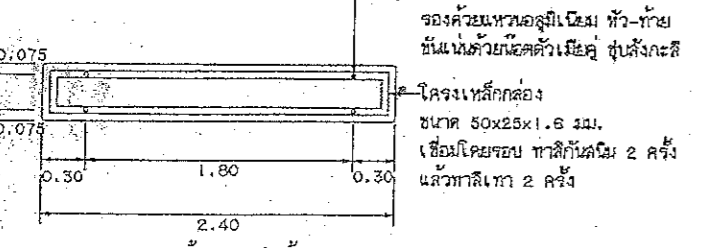

รายละเอียดด้านหลังป้าย น-5

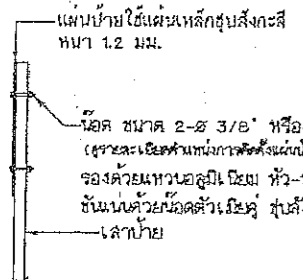

แสดงการติดตั้งป้ายบังคับ, ป้ายเตือน

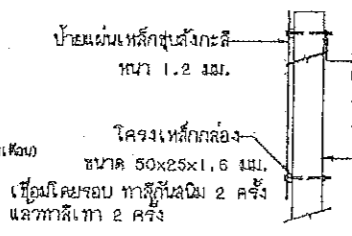

แสดงการติดตั้งป้ายแนะนำ

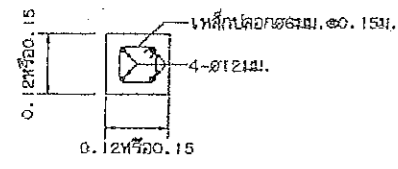

รูปลัด A-A

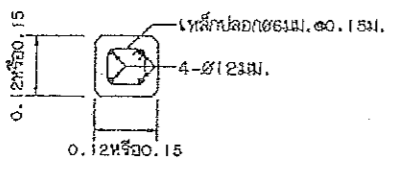

รูปลัด B-B

รูปลัดเสาป้าย

- หมายเหตุ**
1. เสาขนาด ๐.12x๐.12 ม. ใช้สำหรับเสาเดี่ยวและเสาคู่ที่มีขนาดที่ของป้ายไม่เกิน 2 ตร.ม. และ 4 ตร.ม. ตามลำดับหากมีพื้นที่ป้ายมากกว่าที่จะใช้ในเสาขนาด ๐.15x๐.15 ม.
 2. คอนกรีตเสาป้าย ใช้ประเภท ค.๒
 3. แบบการติดตั้งป้ายจราจร(แบบป้ายเดี่ยว) ปรับปรุงจากแบบเลขที่ กท.-3-108(1)/46 ของกรมทางหลวงชนบท

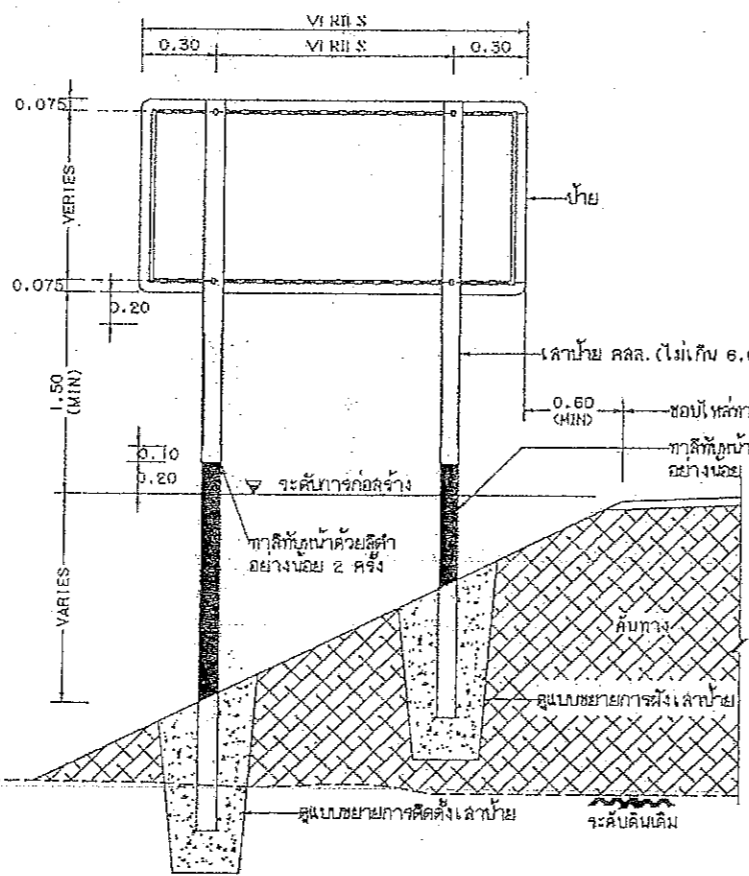

แสดงการปักเสาป้ายแนะนำ น-2 น-3 และ น-5

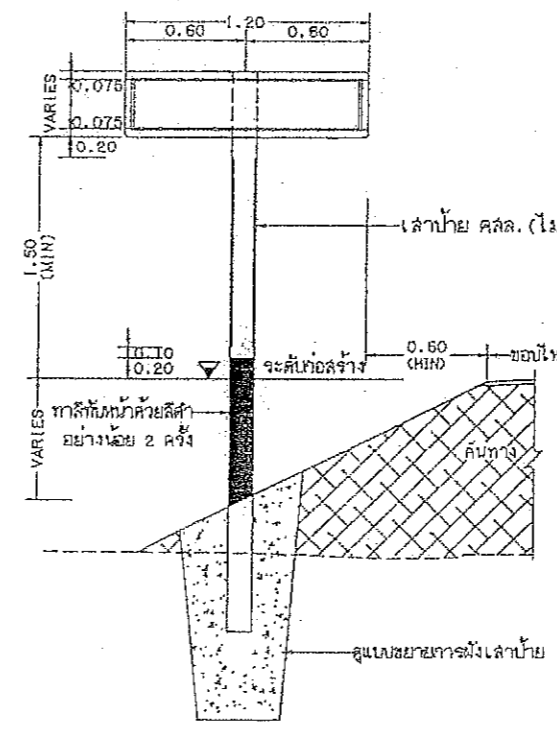

แสดงการปักเสาป้ายแนะนำ น-1 และ น-4

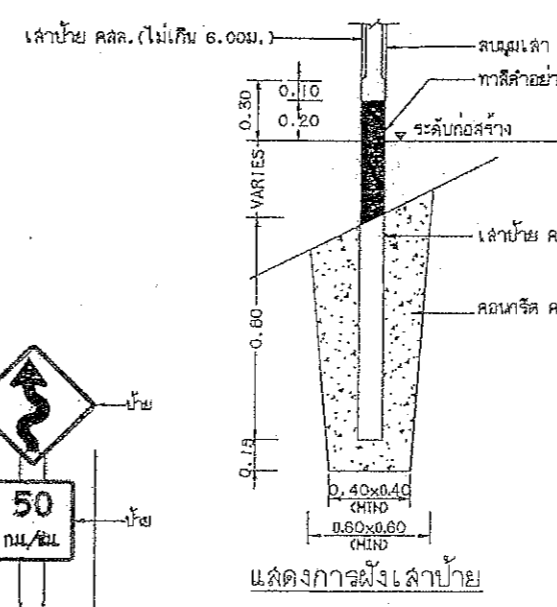

แสดงการฝังเสาป้าย

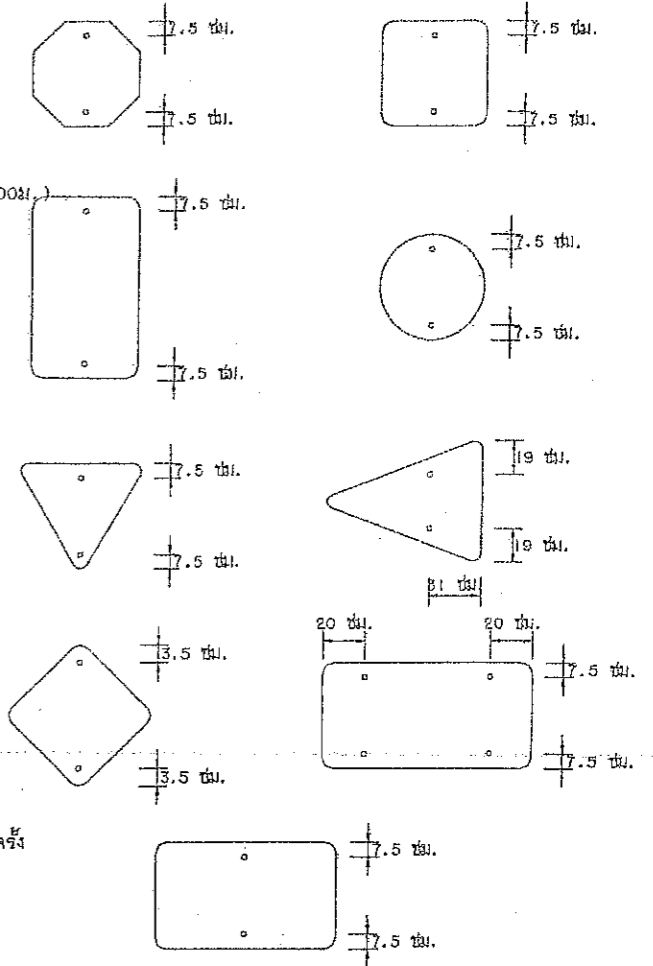

แสดงตำแหน่งการติดตั้งแผ่นป้ายบังคับ, ป้ายเตือน

รายการประกอบแบบ

1. วัสดุต่าง ๆ มีหน่วยเป็นเมตร ออกมาจากจะระบุไว้เป็นอย่างอื่น
2. ป้ายบังคับ, ป้ายเตือนและป้ายแนะนำให้ทำด้วยแผ่นเหล็กชุบสังกะสี หนาไม่น้อยกว่า 1.2 มม. มีรูหลังติดตาม มอก. 50 ด้านหน้าป้ายให้ติดแผ่นสะท้อนแสงชนิดที่ 1 สัมประสิทธิ์การสะท้อนแสงระดับ 1 ตาม มอก. 606 ด้านหลังป้ายกันลื่นของพื้นผิวเหล็กแล้วฉีกที่เชิงที่อีก 1 ชั้น
3. ตัวอักษรและตัวเลขที่ใช้ เขียนข้อความลงในแผ่นป้ายให้ใช้ตามแบบมาตรฐานตัวอักษรและตัวเลขแบบเลขที่ กท.-3-113
4. เสาคอนกรีตให้ทำสีขาวและสีดำ อย่างน้อย 2 ครั้ง สีที่ใช้ตาม มอก. 327
5. ขนาดของป้ายบังคับ, ป้ายเตือนและป้ายแนะนำ อาจกำหนดให้มีขนาดใหญ่ขึ้นได้หากติดตั้งบนสายทางที่ออกแบบความเร็วที่สูง

คณะกรรมการจัดทำแบบรายการงานก่อสร้าง
ตามคำสั่ง อบจ.สบ. ที่ 128 / 2567
ลงวันที่ 11 มิ.ย. 2567
แบบแปลนเลขที่ 7/66

..... กรรมการ
..... กรรมการ
..... กรรมการ

กรมการขนส่งทางบก
กรมการจราจร

แบบมาตรฐานงานทาง
สำหรับองค์การปกครองส่วนท้องถิ่น

การติดตั้งป้ายจราจร (แบบป้ายเดี่ยว)

แบบเลขที่ กท.-3-108 แผ่นที่ 47

แสดงการปักเสาป้ายบังคับและป้ายเตือน

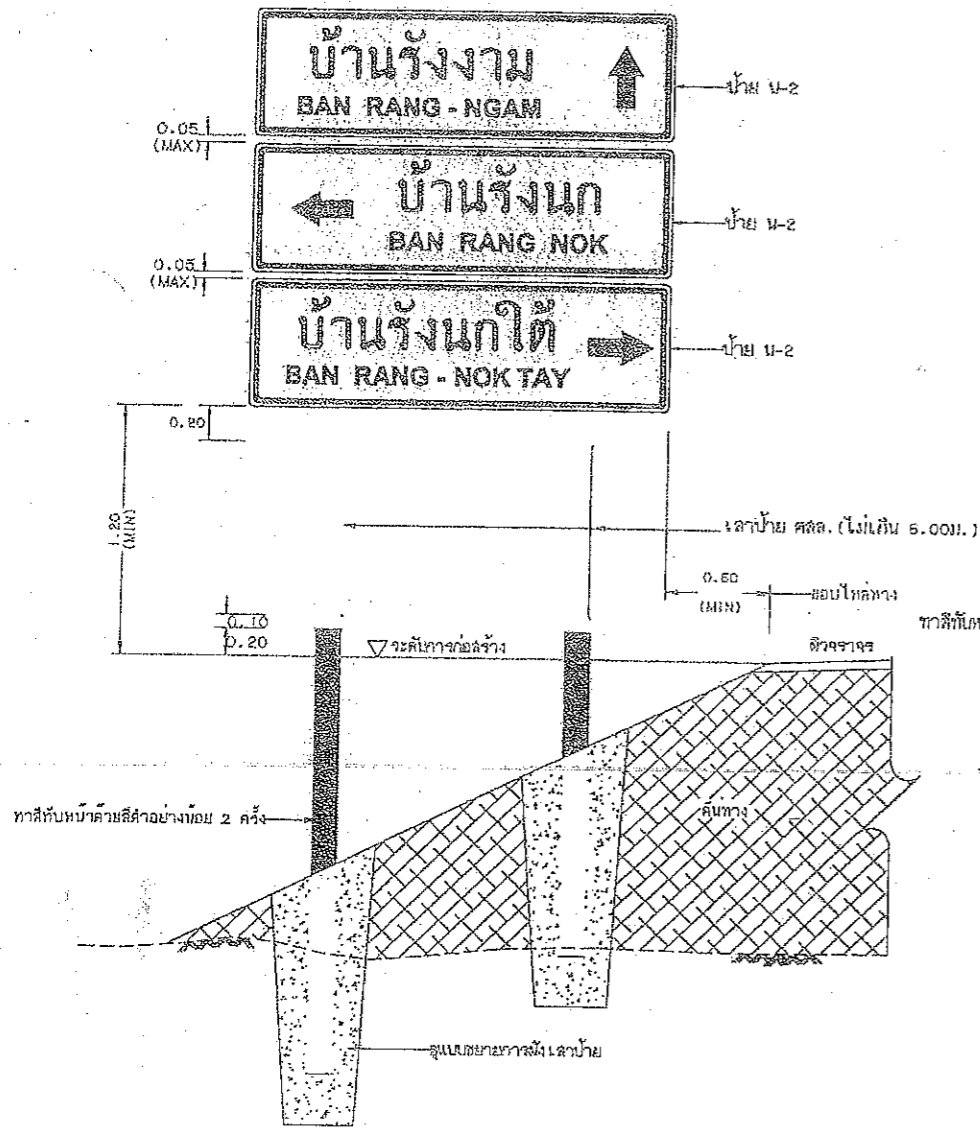

แสดงการติดตั้งเสาป้าย น-2 (ชุด) และ น-3 (ชุด)

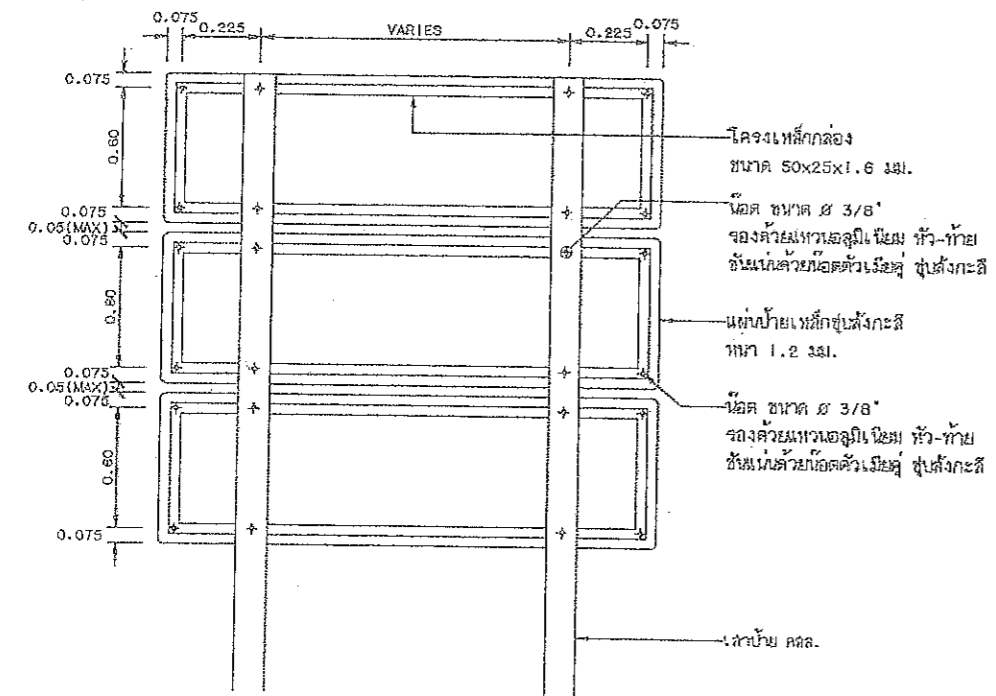

แสดงการยึดโครงเสาป้าย น-2 (ชุด) และ น-3 (ชุด)

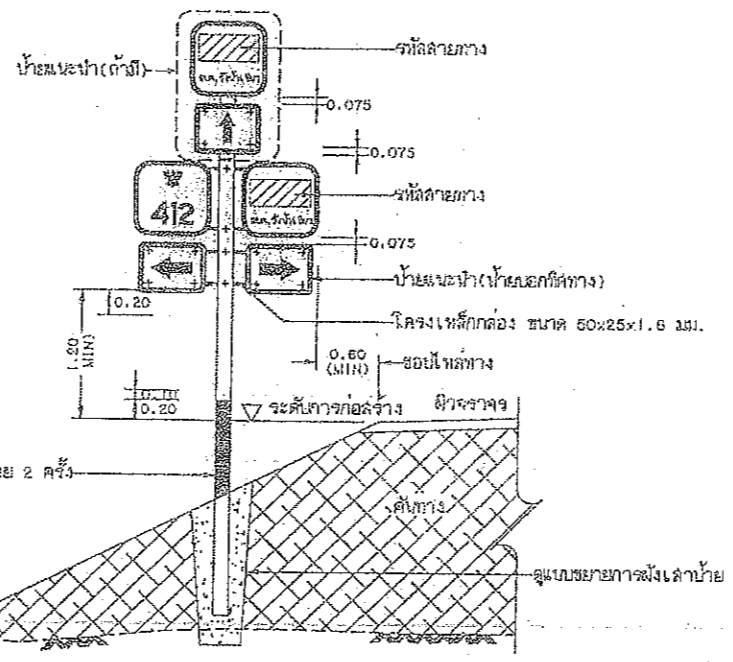

แสดงการติดตั้งเสาป้ายชุดระบุทิศทาง

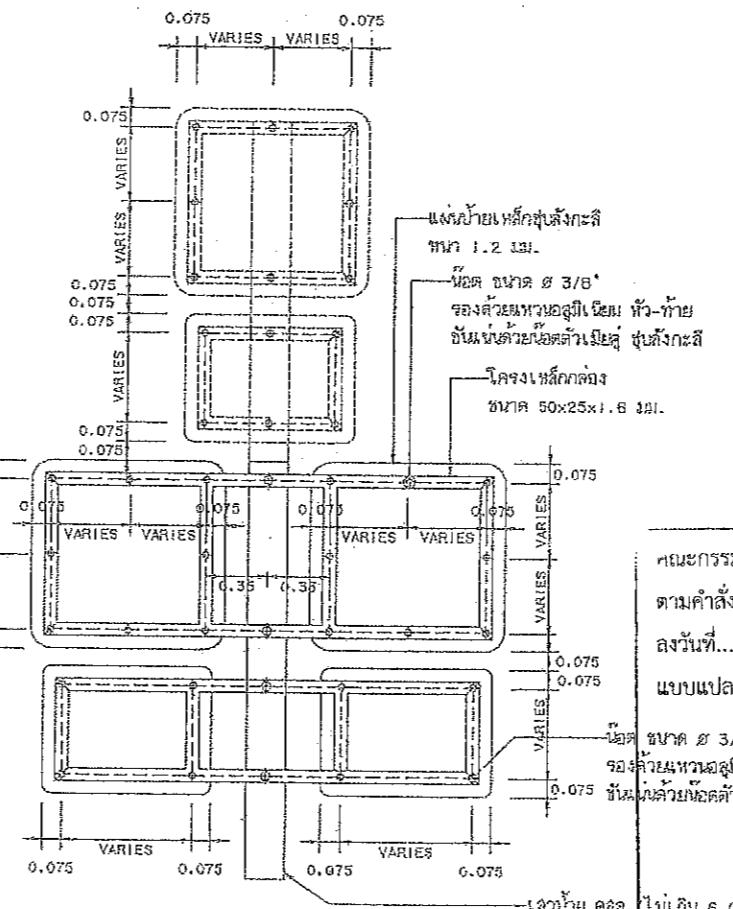

แสดงการยึดโครงป้ายชุดระบุทิศทาง

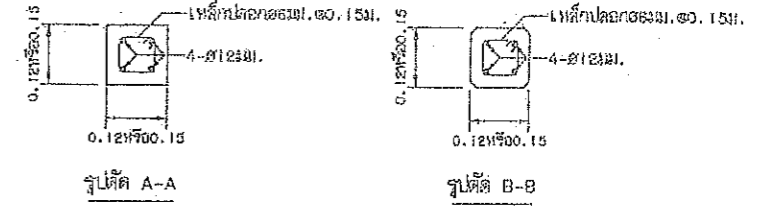

รูปตัดเสาป้าย (ดูหมายเหตุ ข้อ 4)

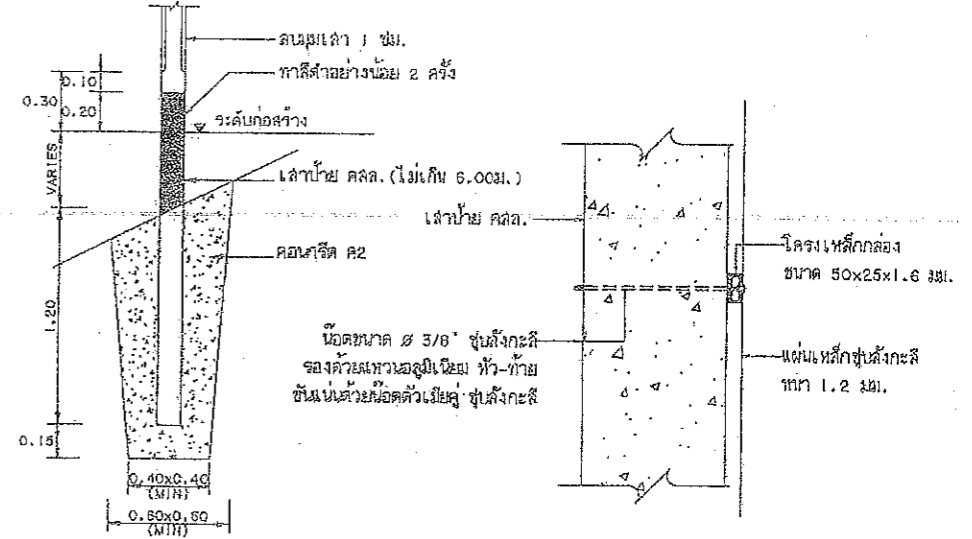

แสดงการฝังเสาป้าย

รูปด้านข้างแสดงการยึดโครงป้ายกับเสา

รายการประกอบแบบ

1. กรอบที่ทางหลวงท้องถิ่น ซึ่งมอบหมายของหน่วยงานอื่น ให้ขอขออนุญาตหน่วยงานที่เกี่ยวข้องก่อนติดตั้งป้ายจราจรโดยขนาดและการติดตั้งป้ายให้สอดคล้องกับมาตรฐานของหน่วยงานนั้น
2. การติดตั้งป้ายจราจรบริเวณทางแยกหรือแยกแยะเป็นรูปกากบาทในแบบแปลนให้เหมาะสมกับสภาพพื้นที่
3. ความสูงของเสาป้ายและตำแหน่งของรูปที่แสดงในแบบเป็นด้านน้อยที่สุด ซึ่งสามารถปรับให้เหมาะสมกับสภาพหน้างานได้
4. เสาขนาด 0.12x0.12 ม. ใช้สำหรับเสาเดี่ยวและเสาคู่ที่มีขนาดพื้นที่ของป้ายไม่เกิน 2 ตร.ม. และ 4 ตร.ม. เสาสำหรับเสาที่มีพื้นที่มากกว่าที่ระบุไว้ใช้เสาขนาด 0.15x0.15 ม.
5. คอนกรีตเสาป้าย ใช้ประเภท ค.2

คณะกรรมการจัดหาแบบรูปรายการงานก่อสร้าง
ตามคำสั่ง อบจ.สบ. ที่..... 128...../ 2567
ลงวันที่..... 17 มิ.ย. 2567
แบบแปลนเลขที่ 7/66

นาย..... ประธานกรรมการ
นาย..... กรรมการ
นาย..... กรรมการ
นาย..... กรรมการ

| | |
|--------------------|---|
| | แบบมาตรฐานงานทาง สำหรับบึงศรีภักดิ์รองส่วนท้องถิ่น |
| | การติดตั้งป้ายจราจร (แบบป้ายชุด) |
| แบบเลขที่ กน-3-109 | แผ่นที่ 48 |

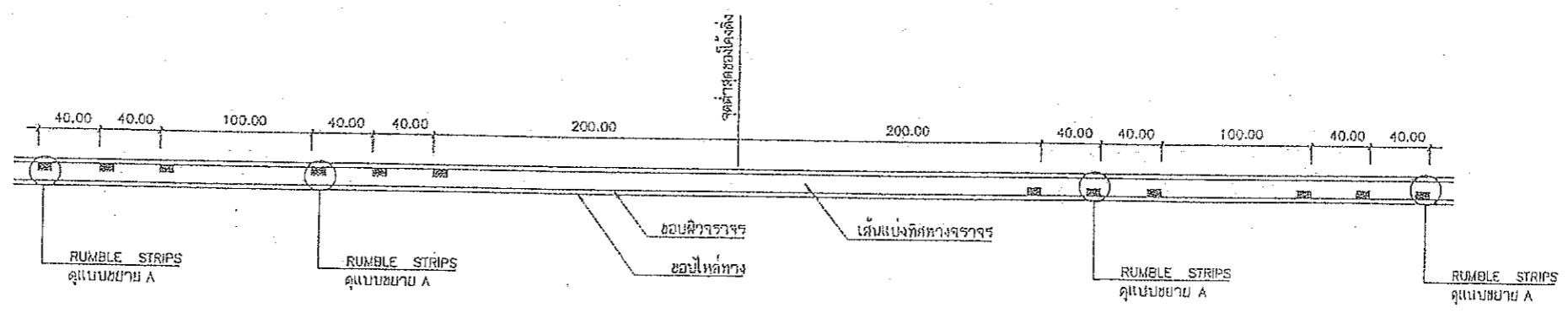

แบบ RUMBLE STRIPS บนทางลาดชัน

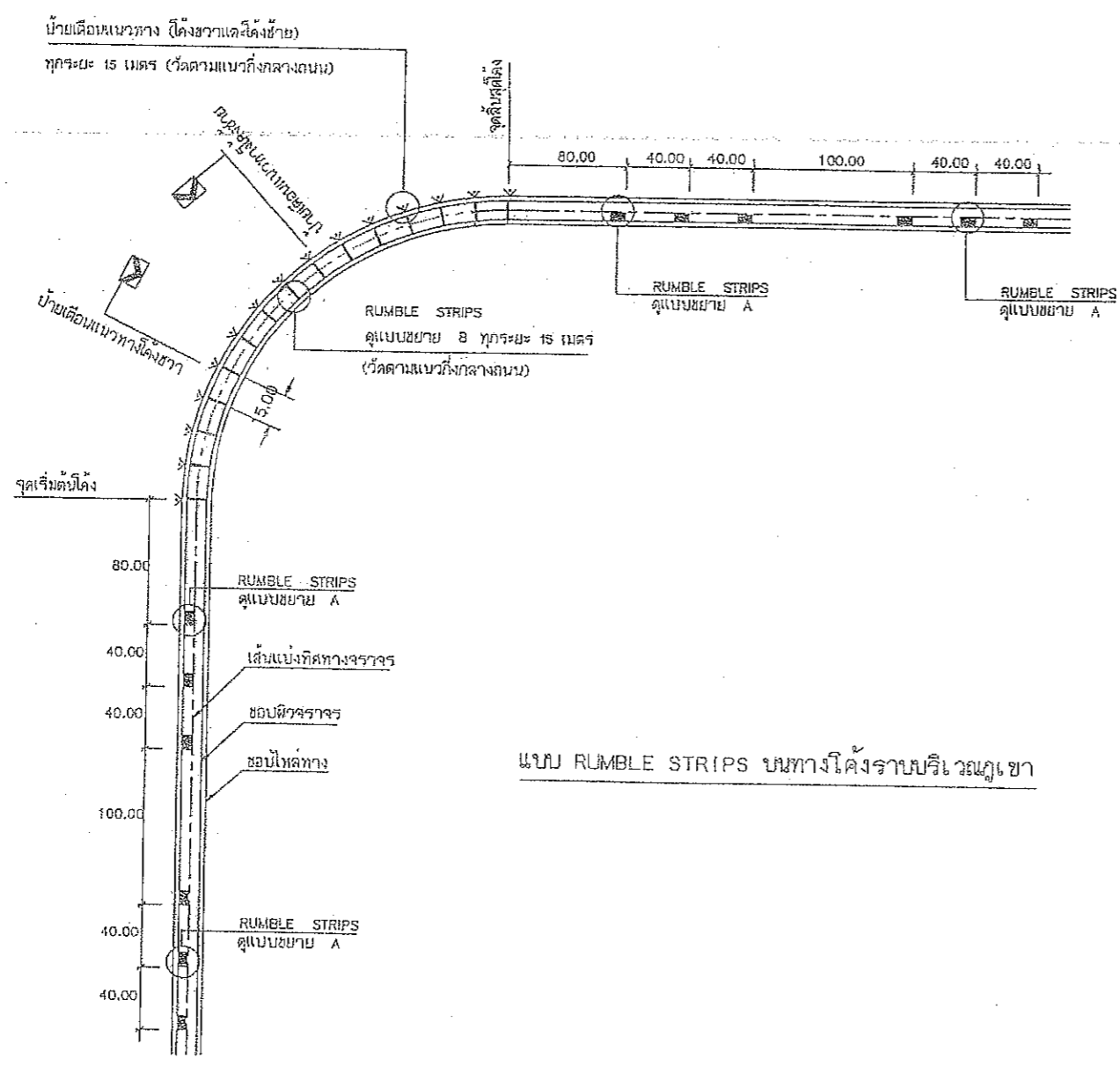

แบบ RUMBLE STRIPS บนทางโค้งราบบริเวณภูเขา

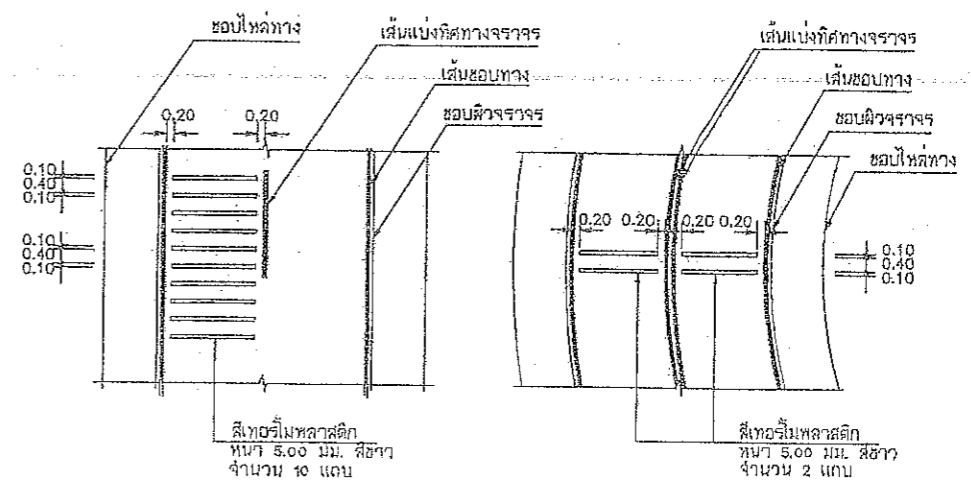

แบบขยาย A
RUMBLE STRIPS

แบบขยาย B
RUMBLE STRIPS

รายการประกอบแบบ

ชนิดต่างๆ มีหน่วยเป็น เมตร นอกจากจะระบุไว้เป็นอย่างอื่น
 คณะกรรมการจัดทำแบบรูปารายการงานก่อสร้าง
 ตามคำสั่ง อบจ.ส.บ. ที่ 108 / 2567
 ลงวันที่ 17 ต.ค. 2567
 แบบแปลนเลขที่ 7/66

ประธานกรรมการ
 กรรมการ
 กรรมการ
 กรรมการ

หมายเหตุ
 แบบ RUMBLE STRIPS ปรับปรุงจากแบบเลขที่ 3-114/45 ชุมกรรมาทางหลวงชนบท

| | |
|--------------------|---|
| | แบบมาตรฐานงานทาง สำหรับองค์ประกอบโครงสร้างท้องถิ่น |
| | RUMBLE STRIPS |
| แบบเลขที่ ทอ-3-114 | ตอนที่ 56 |

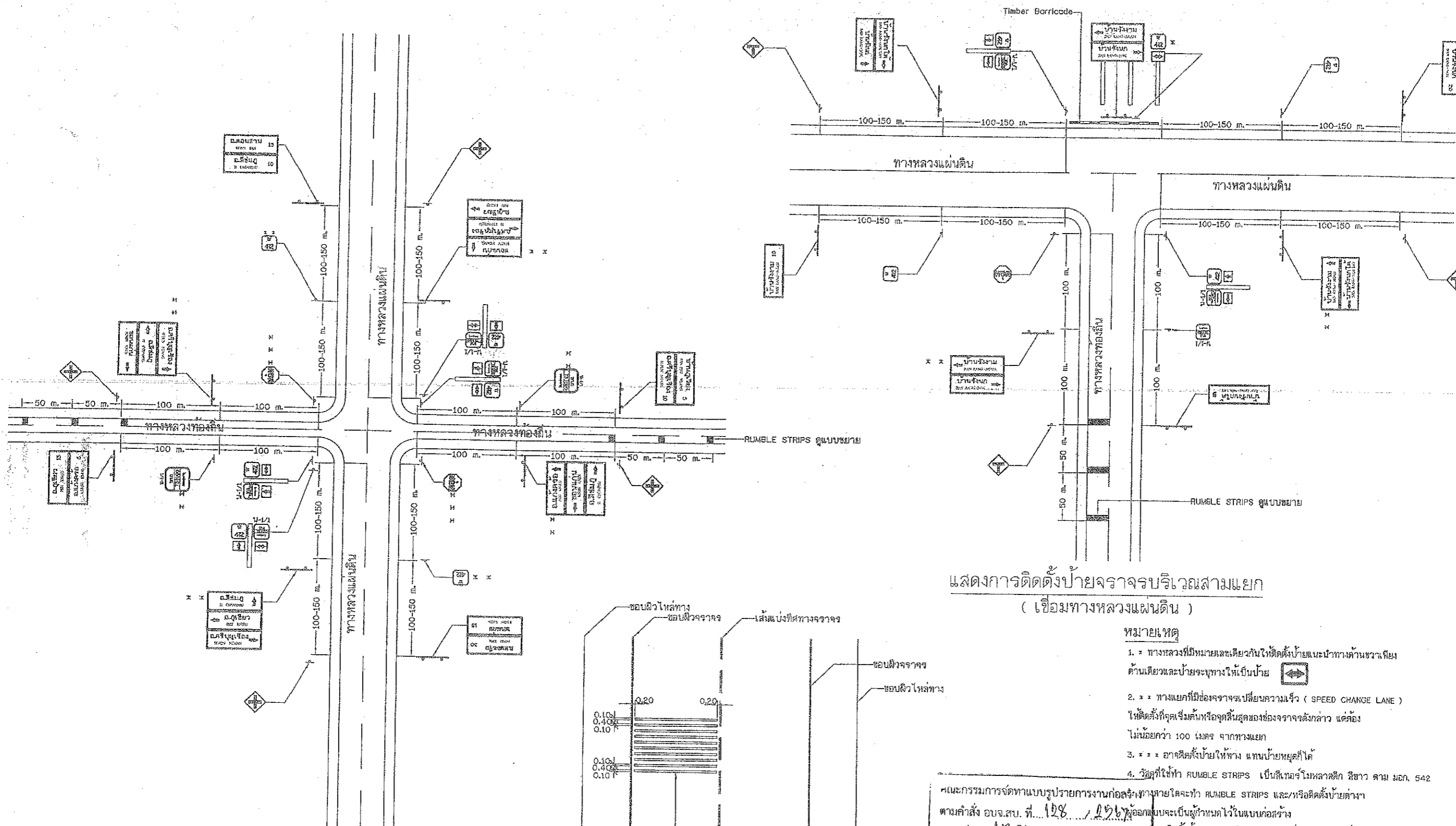

แสดงการติดตั้งป้ายจราจรบริเวณสี่แยก
(เชื่อมทางหลวงแผ่นดิน)

แสดงการติดตั้งป้ายจราจรบริเวณสามแยก
(เชื่อมทางหลวงแผ่นดิน)

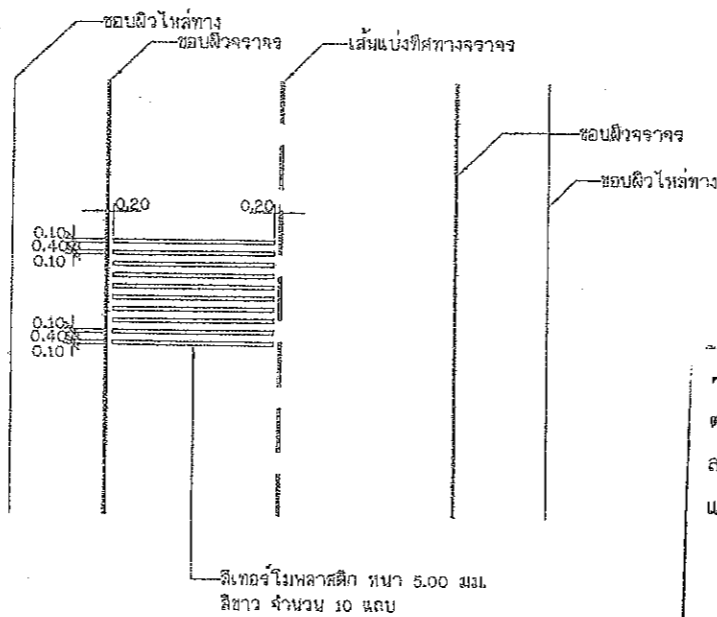

แบบขยาย RUMBLE STRIPS

- หมายเหตุ
- * ทางหลวงที่มีหมายและเครื่องหมายให้ติดตั้งป้ายแนะนำทางด้านขวาเพียงด้านเดียวและป้ายจะทางให้เป็นป้าย
 - ** ทางแยกที่มีช่องจราจรเปลี่ยนความเร็ว (SPEED CHANGE LANE) ให้ติดตั้งที่จุดเริ่มต้นหรือจุดสิ้นสุดของช่องจราจรดังกล่าว แต่ต้องไม่น้อยกว่า 100 เมตร จากทางแยก
 - *** อาจติดตั้งป้ายให้ทาง แทนป้ายหยุดก็ได้
 - วัสดุที่ใช้ทำ RUMBLE STRIPS เป็นสีเทาหรือสีเหลือง สีขาว ตาม มอก. 542

คณะกรรมการจัดทำแบบรูปรายการงานก่อสร้างทางสายใดจะทำ RUMBLE STRIPS และ/หรือติดตั้งป้ายต่างๆ ตามคำสั่ง อบจ.สบ. ที่ 128 / 2567 ออกแบบจะเป็นผู้กำหนดไว้ในแบบก่อสร้าง ลงวันที่ 17 มี.ค. 2567

6. แบบการติดตั้งป้ายจราจรบริเวณทางแยกเชื่อมทางหลวงแผ่นดิน ป้ายปลูกจากแบบ โดยที่ 3-116(1)/46(แก้ไขครั้งที่ 1) ของกรมทางหลวงชนบท

แบบแปลนเลขที่ 7/66

ประธานกรรมการ
กรรมการ
กรรมการ
กรรมการ

| | |
|------------------------|---|
| | แบบมาตรฐานงานทาง สำหรับองค์กรปกครองส่วนท้องถิ่น |
| | การติดตั้งป้ายจราจรบริเวณทางแยก (เชื่อมทางหลวงแผ่นดิน) |
| แบบเลขที่ ทด-3-116 (1) | แผ่นที่ 58 |

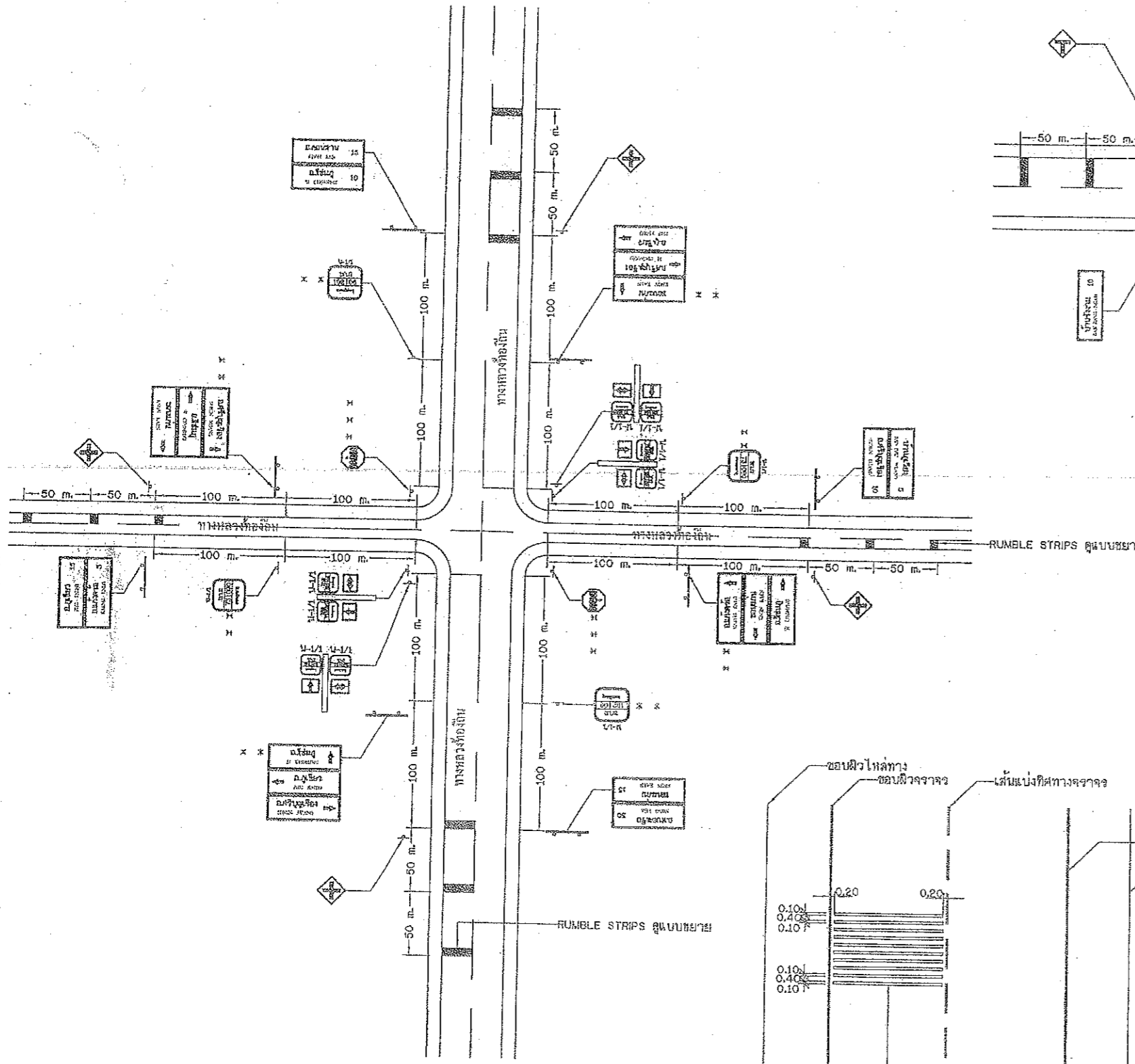

แสดงการติดตั้งป้ายจราจรบริเวณสี่แยก
(เชื่อมทางหลวงท้องถิ่น)

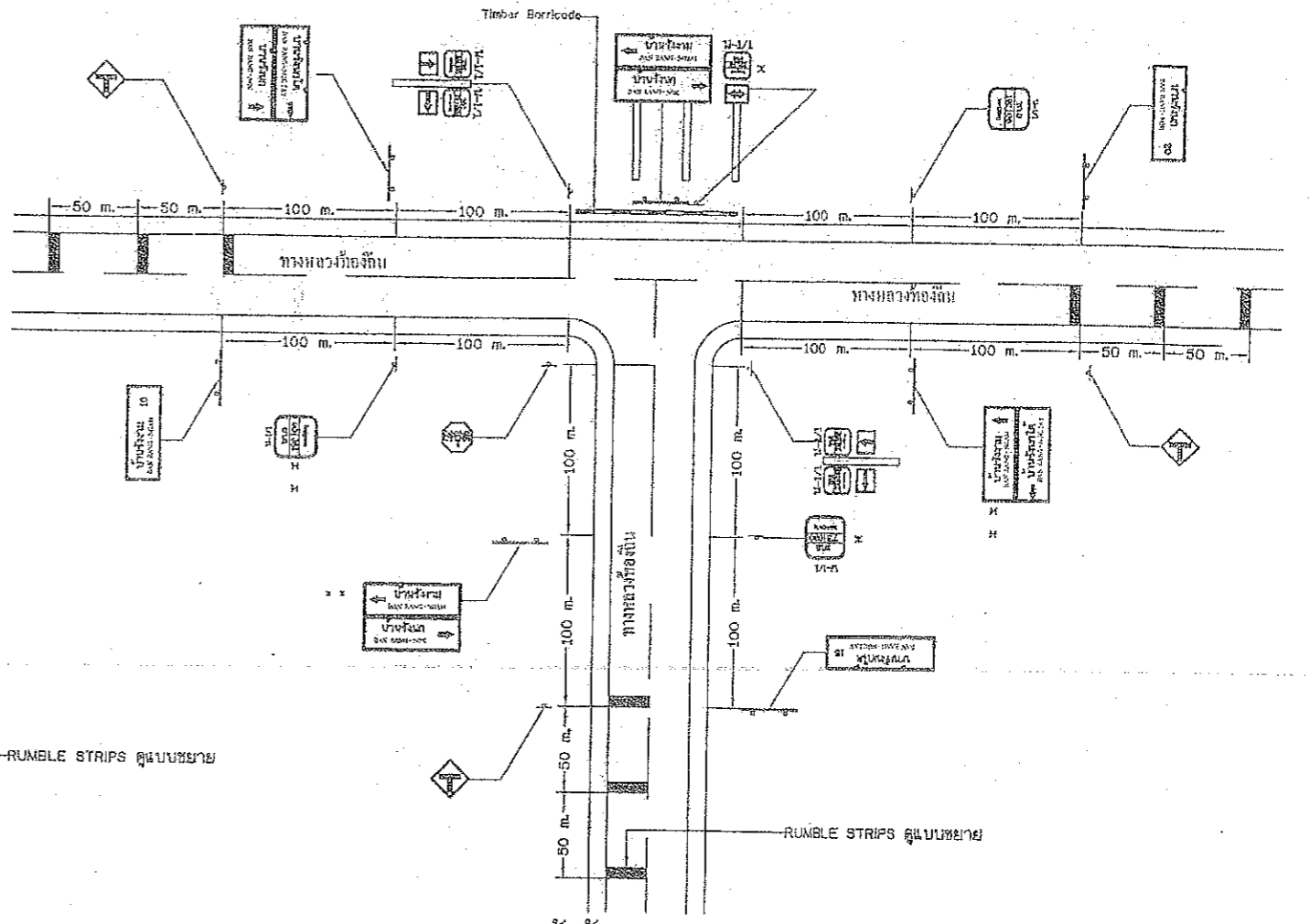

แสดงการติดตั้งป้ายจราจรบริเวณสามแยก
(เชื่อมทางหลวงท้องถิ่น)

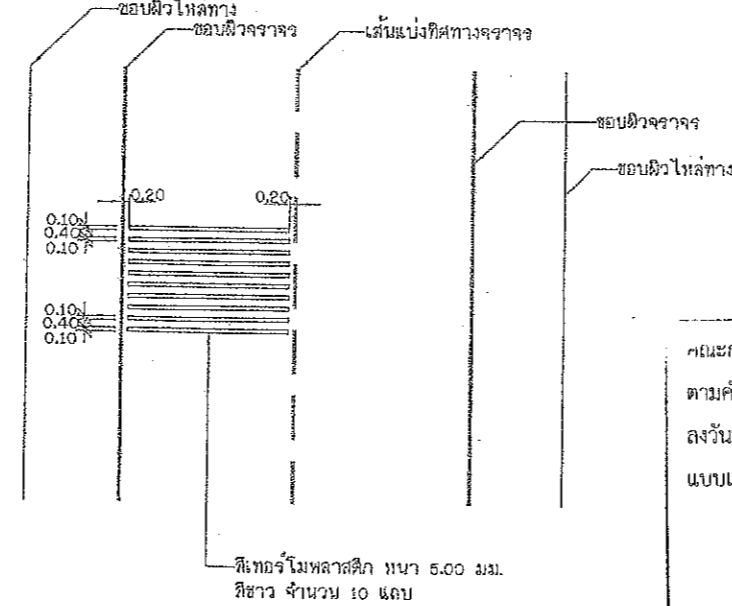

แบบขยาย RUMBLE STRIPS

หมายเหตุ

- * ทางหลวงที่มีหมายเลขเดียวกับให้ติดตั้งป้ายและป้ายทางด้านขวาเพียงด้านเดียวและป้ายระบุทางให้เป็นป้าย
- ** ทางแยกที่มีช่องจราจรเปลี่ยนความเร็ว (SPEED CHANGE LANE) ให้ติดตั้งที่จุดเริ่มต้นหรือจุดสิ้นสุดของช่องจราจรดังกล่าว แต่ต้องไม่น้อยกว่า 100 เมตร จากทางแยก
- *** อาจติดตั้งป้ายให้ทาง แทนป้ายหยุดก็ได้
- วัสดุที่ใช้ทำ RUMBLE STRIPS เป็นสโตนอร์โมพลาสติก สีขาว ตาม มอก. 542
- ทางสายใดจะทำ RUMBLE STRIPS และ/หรือติดตั้งป้ายกว้าง

คณะกรรมการจัดทำแบบรูปรายการงานก่อสร้าง
ตามคำสั่ง อบจ.สบ. ที่ 108 / 2567
ลงวันที่ 17 มิ.ย. 2567
แบบแปลนเลขที่ 7/66
ประธานกรรมการ
กรรมการ
กรรมการ
กรรมการ

| | |
|------------------------|--|
| | แบบมาตรฐานงานทาง สำหรับรองค้ำรถบรรทุกส่วนท้องถิ่น |
| | การติดตั้งป้ายจราจรบริเวณทางแยก (เชื่อมทางหลวงท้องถิ่น) |
| แบบเลขที่ ทล-3-116 (3) | แผ่นที่ 60 |

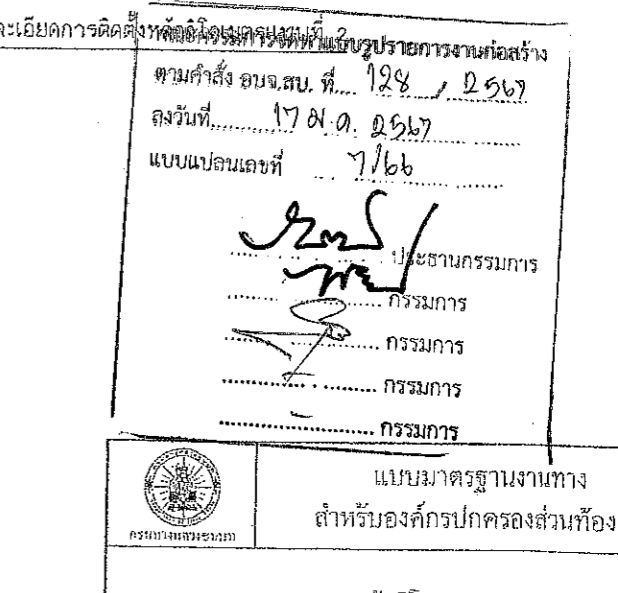
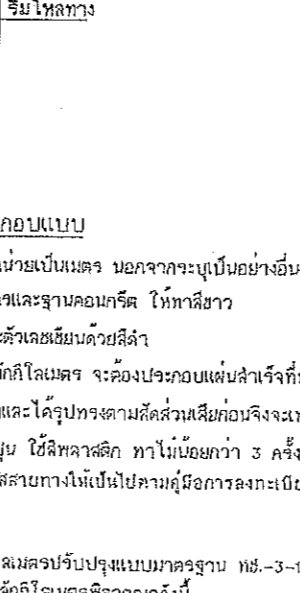
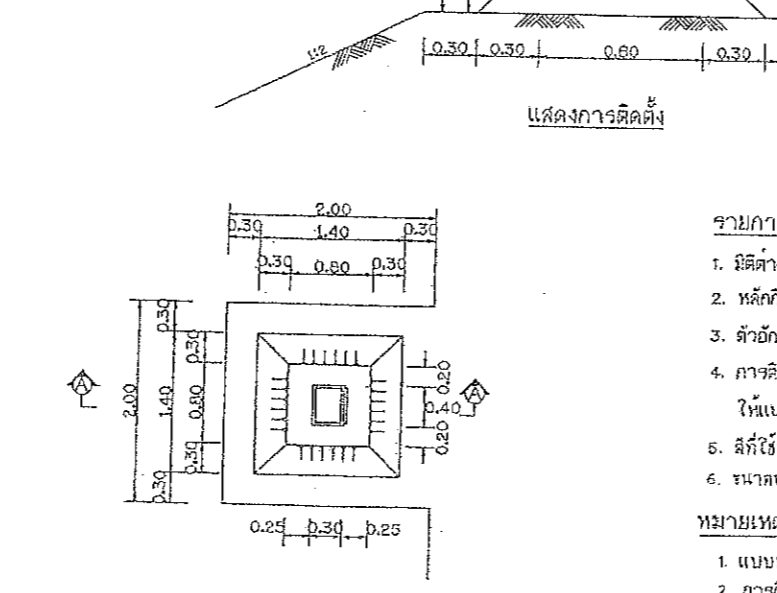
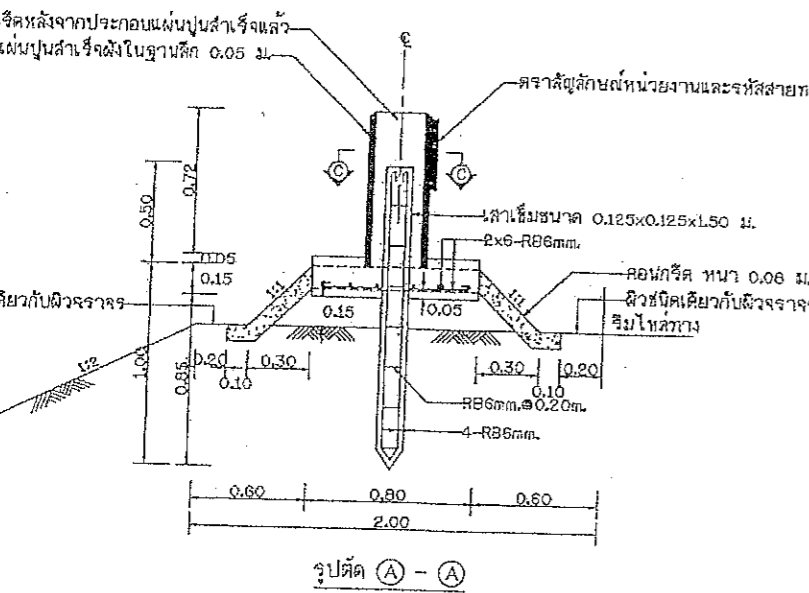
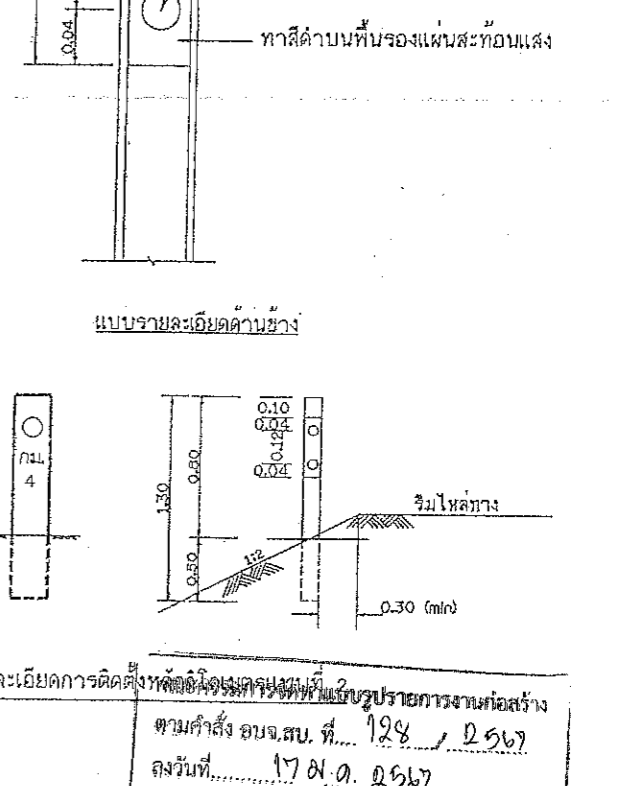
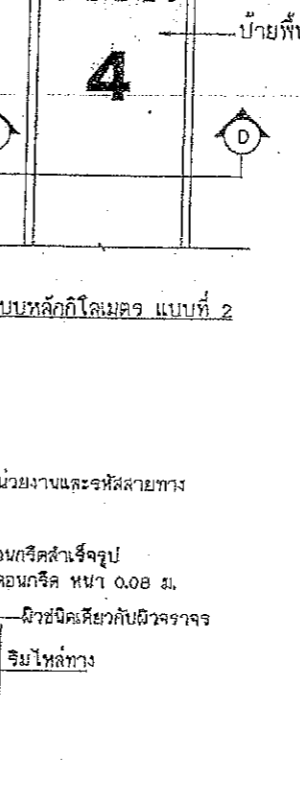
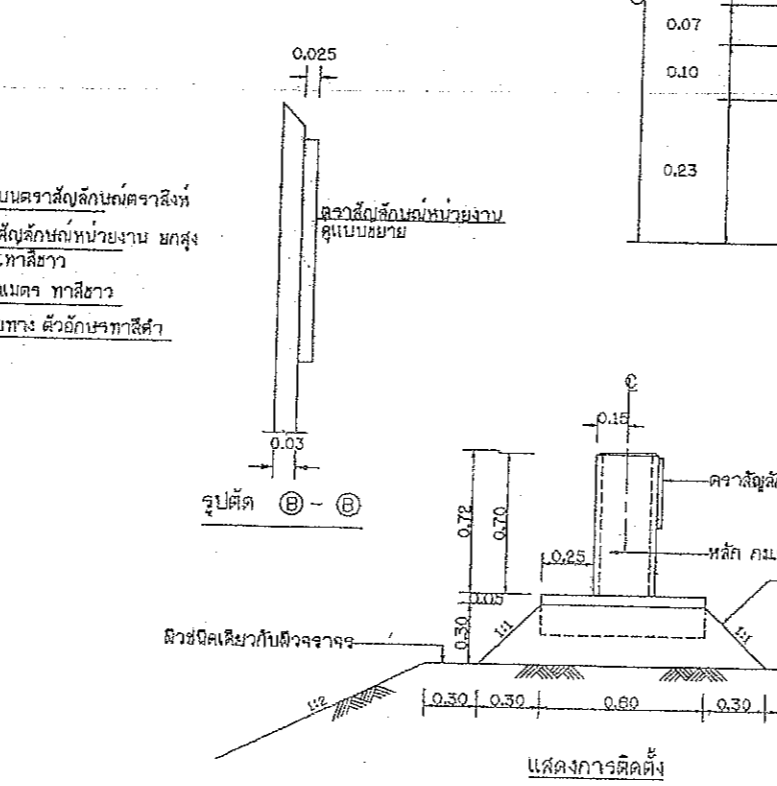
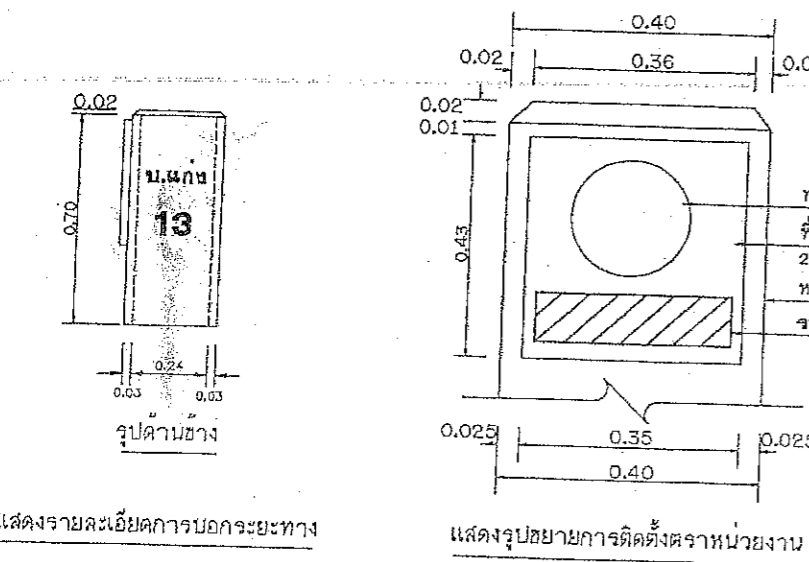
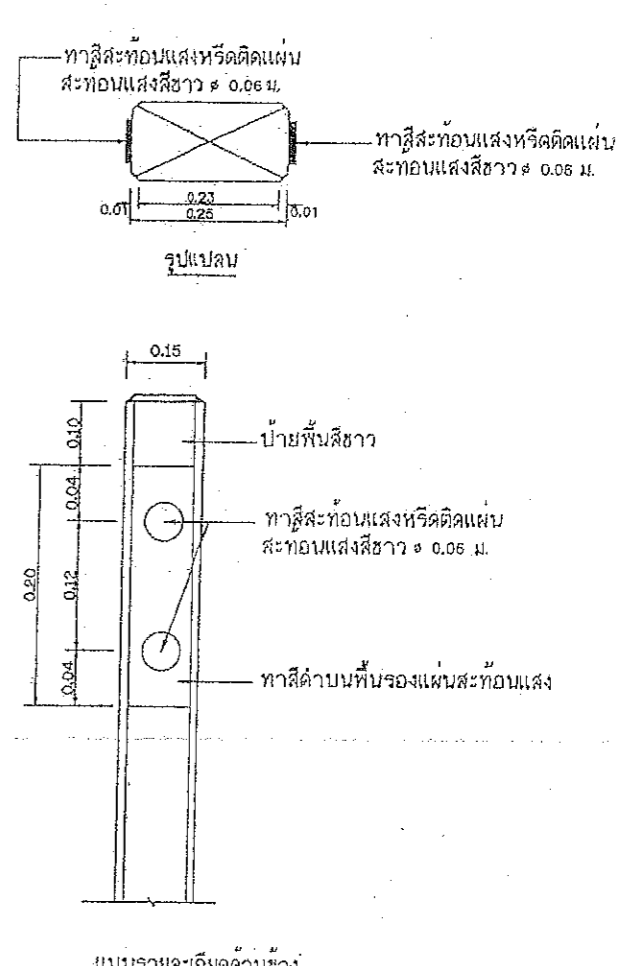
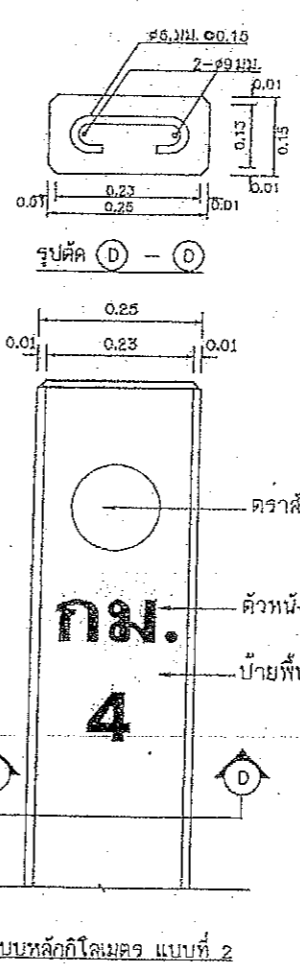
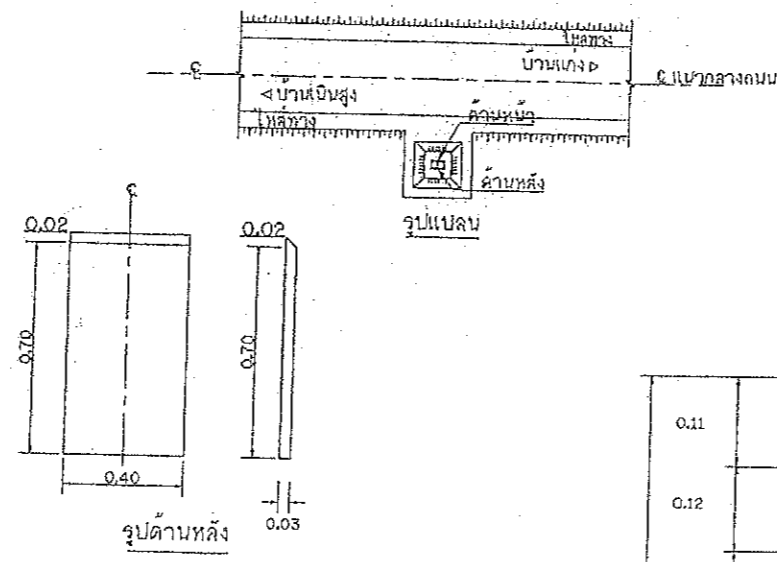
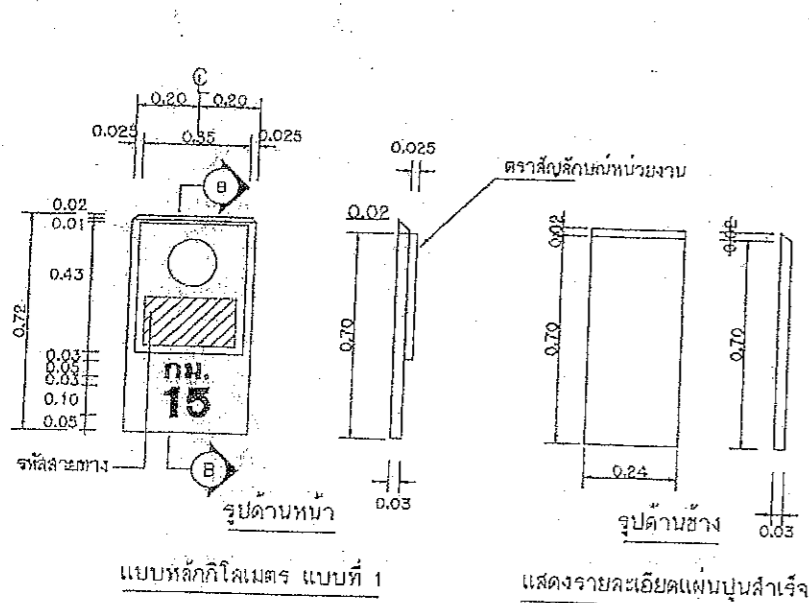

- รายการประกอบแบบ**
1. มิติต่าง มีหน่วยเป็นเมตร นอกจากจะระบุเป็นอย่างอื่น
 2. หลักกิโลเมตรและฐานคอนกรีต ให้ทาสีขาว
 3. ตัวอักษรและตัวเลขเขียนด้วยสีดำ
 4. การติดตั้งหลักกิโลเมตร จะต้องประกอบแผ่นสำเนาที่หล่อเตรียมไว้แล้วนั้น ให้แบบสนิทและได้รูปทรงตามสัดส่วนเสียก่อนจึงจะเทคอนกรีตได้
 5. สีกู้ใช้ทาสีปูน ใช้สีฟลาวสคิล ทาไม่น้อยกว่า 3 ครั้ง
 6. ขนาดจอร์จรัสสายทางให้เป็นไปตามคู่มือการลงกะเบียมเป็นแห่งหลวงท้องถิ่น
- หมายเหตุ**
1. แบบหลักกิโลเมตรปรับปรุงแบบมาตรฐาน พท.-3-111/45
 2. การติดตั้งหลักกิโลเมตรพิจารณา ดังนี้
 - 2.1 การติดตั้งหลักกิโลเมตรแบบที่ 1 กรณีมีเขตรทางหรือมีพื้นที่เพียงพอ
 - 2.2 การติดตั้งหลักกิโลเมตรแบบที่ 2 กรณีไม่มีเขตรทางหรือมีพื้นที่ไม่เพียงพอ

ตามคำสั่ง อบจ.สบ. ที่ 128 / 2567
 ลงวันที่ 17 ต.ค. 2567
 แบบแปลนเลขที่ 7/66

ประธานกรรมการ
 กรรมการ
 กรรมการ
 กรรมการ
 กรรมการ

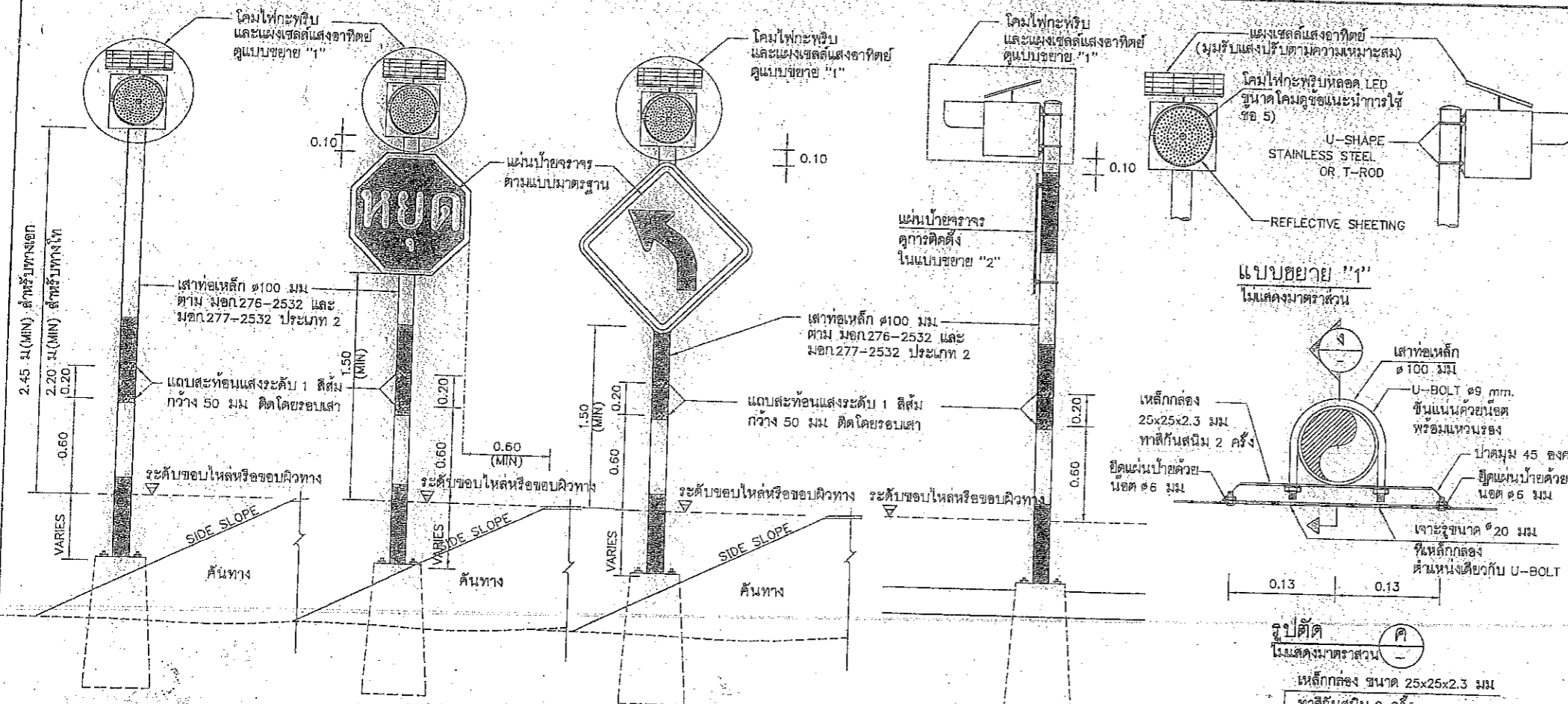

ไฟกะพริบ

รูปด้านหน้า

รูปด้านข้าง

ไฟกะพริบร่วมกับป้ายจราจร

แสดงการติดตั้งสัญญาณไฟกะพริบอย่างเดี่ยวหรือร่วมกับป้ายบังคับหรือป้ายเตือน (เสาเหล็ก) ไม่แสดงมาตราส่วน

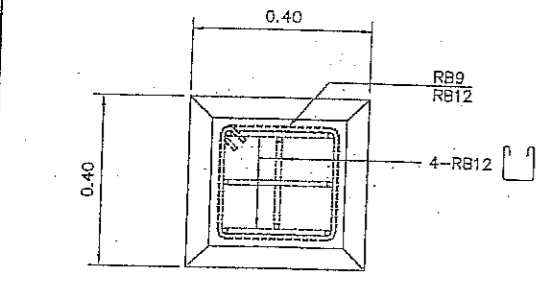

รูปตัด (ข)

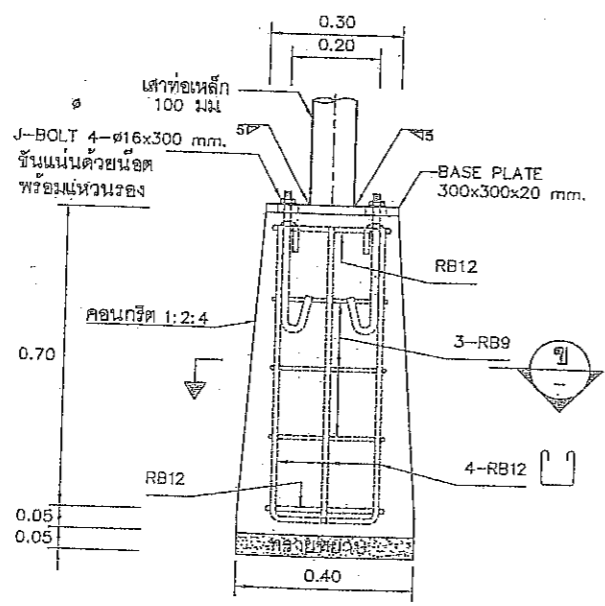

รูปตัด (ก)

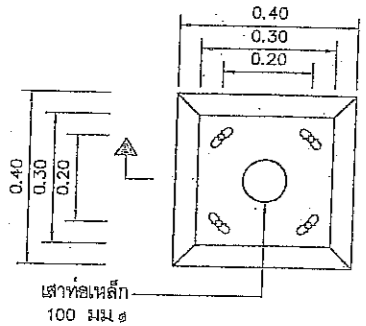

แปลน

แบบขยายฐานราก ไม่แสดงมาตราส่วน

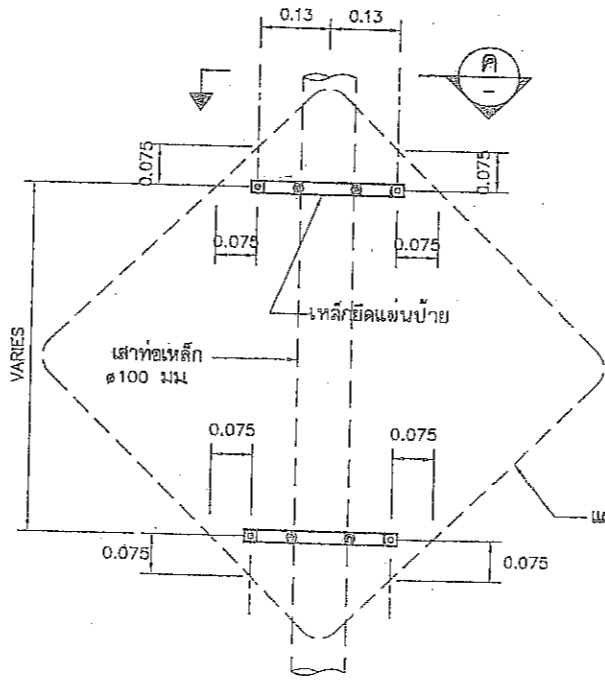

แบบขยาย "2" ไม่แสดงมาตราส่วน

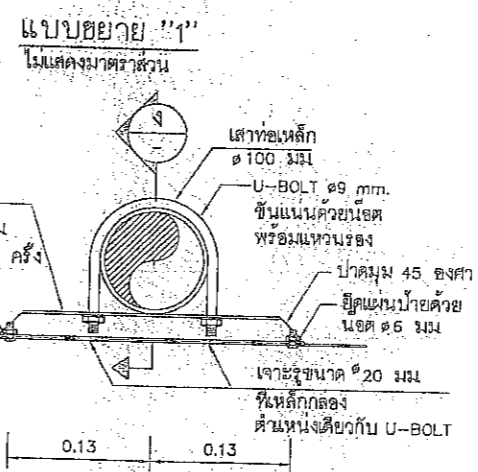

แบบขยาย "1" ไม่แสดงมาตราส่วน

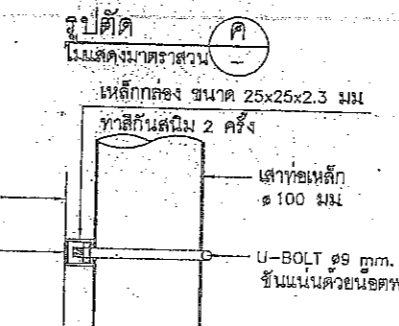

รูปตัด (ค)

ข้อกำหนดทั่วไปของสัญญาณไฟกะพริบ

- ชนิดต่างๆ มีหน่วยเป็นเมตร นอกจากจะระบุไว้เป็นอย่างอื่น
- ระยะการติดตั้งป้ายบังคับ ป้ายเตือน รายละเอียดการติดตั้งตามแบบเลขที่ ๑๑-114 ถึง ๑๑-115
- เส้นผ่าศูนย์กลางของโคมไฟกะพริบ มีขนาด ๑๖๐ มม. ทำจากวัสดุพลาสติกหรือพลาสติกโปร่งแสงที่มีความทนทานสูง ไม่แตกง่าย และไม่เป็นอันตรายเมื่อเกิดอุบัติเหตุ
- หลอดเป็นหลอด LEDs ชนิดที่ใช้สำหรับงานสัญญาณจราจร สีเหลือง หรือสีแดง ซึ่งวางในตำแหน่งที่เหมาะสมกับการใช้งาน โดยมีจำนวนหลอด LEDs ไม่น้อยกว่า 120 หลอด และมีความเข้มส่องสว่างโดยรวมของดวงโคมไม่น้อยกว่า 660,000 mcd
- รูปแบบตัวโคมไฟสามารถปรับเปลี่ยนได้ตามมาตรฐานของผู้ผลิต แต่ต้องได้รับความเห็นชอบจากกรมฯ และต้องมีการบันทึกประกอบกับดวงโคมเพื่อป้องกันแสงแดดในเวลากลางวันและสำหรับรวมแสงในเวลากลางคืน
- การกะพริบของหลอด LEDs ต้องกะพริบเป็นจังหวะเดียวกันทุกหลอด และสามารถปรับแต่งจังหวะการกะพริบไม่น้อยกว่า 40 ครั้ง/นาที แต่ไม่เกิน 80 ครั้ง/นาที อายุการใช้งานของหลอดไม่น้อยกว่า 100,000 ชม
- แหล่งพลังงานเป็นแบบแผงเซลล์แสงอาทิตย์ มีผลจากวัสดุ MONO-CRYSTAL SILICON สามารถผลิตพลังงานได้ไม่น้อยกว่า 10 วัตต์ รูปแบบแผงเซลล์แสงอาทิตย์และรูปแบบการติดตั้งแผงเซลล์ฯ สามารถปรับเปลี่ยนได้ตามมาตรฐานผู้ผลิต โดยต้องสามารถปรับทิศทางเพื่อรับแสงอาทิตย์ได้อย่างดี ผู้รับจ้างต้องแสดงเอกสารที่แสดงการซื้อหรือการได้มาซึ่งเซลล์แสงอาทิตย์ ซึ่งออกให้โดยโรงงานหรือผู้ผลิต หรือผู้แทนจำหน่าย ให้กรมฯพิจารณาอนุมัติ
- อุปกรณ์เก็บพลังงานเป็นแบตเตอรี่แบบ SEALED LEAD ACID หรือมาตรฐานอื่นเทียบเท่า มีความต้านทานภายในไม่น้อยกว่า 12 โวลต์ ความจุ 12 AMPERE-HOUR โดยสามารถส่องไฟได้ในไม่น้อยกว่า 48 ชั่วโมงขณะที่ไม่มีการใช้ไฟส่องสว่าง
- เสาเป็นเสาเหล็กชุบสังกะสี (GALVANIZED STEEL PIPE) ขนาดไม่เล็กกว่า ๑๐๐ มม. หนาไม่น้อยกว่า 2 มม. ทาสีกันสนิมอย่างน้อย 2 ครั้ง แล้วทาสีสีฟ้าขาว เป็นวงจรัยะ 0.5๐ ม. อีกอย่างน้อย 2 ครั้ง ตลอดความยาว พร้อมทั้งติดตั้งแถบสะท้อนแสงระดับ 1 สติမ် จำนวน 2 แถบ ขนาดกว้างแถบละ 5๐ มม. รอบเสา
- ผู้รับจ้างจะต้องประกันคุณภาพของหลอดไฟสัญญาณและอุปกรณ์ที่ใช้ในการติดตั้งฯ ทุกรูปแบบ 24 เดือน นับแต่วันที่มีการมอบการติดตั้งสัญญาณจนกระทั่งสัญญาณเริ่มใช้งานขึ้นไป ถ้าปรากฏว่าหลอดไฟสัญญาณหรือส่วนที่ติดตั้งอื่นๆ เสื่อมคุณภาพในระยะประกันฯ ผู้รับจ้างต้องดำเนินการเปลี่ยนแปลงซ่อมแซมให้เสร็จเรียบร้อยตามสภาพเดิมภายใน 48 ชั่วโมงนับจากเวลาที่รับแจ้งจากกรมฯ ผู้รับจ้างเป็นผู้ออกค่าใช้จ่ายในการนี้แต่ต้องรับผิดชอบ
- ในการรับประกันคุณภาพของหลอดไฟสัญญาณตามข้อ 10. ผู้รับจ้างจะต้องส่งมอบหลอดไฟสัญญาณสำรองไว้ให้กับแขวงทางหลวงชนบท จำนวนไม่น้อยกว่า 1๐ หลอดต่อการติดตั้งโคมไฟ 1 ดวง เพื่อใช้เปลี่ยนได้โดยทันทีเมื่อหลอดไฟชำรุด และผู้รับจ้างไม่ทำทุกาปรับเปลี่ยนให้ตามที่กรมฯ แจ้งไป
- ผู้รับจ้างจะต้องนำหลอดไฟสัญญาณมาส่งมอบเพิ่มเติมให้กับสำนักงานทางหลวงชนบทจังหวัดตามจำนวนที่ได้ใช้เปลี่ยนแทนหลอดที่ชำรุดตามข้อ 11 เพื่อให้มีจำนวนหลอดไฟสำรองไว้ดังเดิม

ข้อกำหนดการให้

- การติดตั้งสัญญาณไฟกะพริบสีเหลือง และสัญญาณไฟกะพริบสีแดง ใช้ติดตั้งบริเวณทางแยกที่อันตรายในการขับหรือผ่านทางแยก โดยสัญญาณไฟกะพริบสีเหลืองจะติดตั้งสำหรับเตือนรถบนทางออก ส่วนไฟกะพริบสีแดงจะติดตั้งสำหรับเตือนรถบนทางเข้า โดยวิธีติดตั้งจะต้องคำนึงให้ผู้ใช้ขับขี่ปลอดภัย
- การติดตั้งสัญญาณไฟกะพริบสีแดง ร่วมกับป้ายหยุด จะติดตั้งบริเวณทางแยกที่อันตราย หรือไม่สามารถมองเห็นป้ายหยุดที่ติดตั้งได้โดยวิธีติดตั้งจะต้องคำนึงให้ผู้ใช้ขับขี่ปลอดภัย
- การติดตั้งสัญญาณไฟกะพริบสีเหลือง ร่วมกับป้ายเตือน จะติดตั้งบริเวณช่วงที่โครงการลดความเร็วและผ่านทางเดินรถในด้วยความระมัดระวัง โดยมีวัตถุประสงค์เพื่อนำผู้ใช้ขับขี่ปลอดภัย
- การติดตั้งสัญญาณไฟกะพริบบนเสาเหล็ก ควรติดตั้งบนถนนในเขตชุมชน ทั้งนี้ผู้ออกแบบจะเป็นผู้กำหนดลงในแบบก่อสร้างแต่ละสายทาง
- ผู้รับจ้างสามารถเลือกใช้รูปแบบการติดตั้งเสาเหล็กซึ่งในฐานรากคอนกรีตสำเร็จรูป แทนการวางบนฐานรากคอนกรีตได้
- บริเวณที่มีการติดตั้งสัญญาณไฟกะพริบร่วมกับป้ายจราจร ผู้ออกแบบจะกำหนดไว้ในแบบก่อสร้างแต่ละสายทาง

หมายเหตุ

แบบมาตรฐานแนบนี้ คือแบบมาตรฐาน ข้อกำหนดทั่วไปและสัญลักษณ์ ของงานไฟฟ้าแสงสว่าง ซึ่งจะติดตั้งทางจากที่ปรึกษา โครงการสำรวจออกแบบ โครงสร้างตงระดับบนถนนสายแยก ทข. ชน.3๐2๑- ตามคำสั่ง อบจ.ส.บ. ที่ 198 / ๒5๖7 ลงวันที่ ๓๑.๑.๒๕๖7

ประธานกรรมการ
กรรมการ
กรรมการ
กรรมการ

| | | | |
|--|-----------|---------------------|---------|
| กรมทางหลวงชนบท | | สำนักสำรวจและออกแบบ | |
| แบบมาตรฐาน | | | |
| ข้อกำหนดทั่วไปและสัญลักษณ์ ของงานสัญญาณไฟกะพริบ (เสาเหล็ก) | | | |
| เขียนแบบ | ตรวจ | ผู้ควบคุมงาน | |
| | | อนุมัติ | |
| แผ่นที่ 112 | แบบเลขที่ | ทพ-101/61 | ฉบับที่ |

ข้อกำหนดการตีเส้นจราจรด้วยสีจราจร (Traffic Paint) และวัสดุเทอร์โมพลาสติก (Thermoplastic) ให้ดำเนินการดังต่อไปนี้

1. วิธีดำเนินการจัดทำ

- 1.1 การเตรียมผิวทาง : ผิวทางจราจรที่ทำการตีเส้นหรือเครื่องหมายจราจรต้องสะอาดและแห้ง ต้องไม่ทำบนผิวทางที่สกปรก มีฝุ่นจับ หรือสิ่งแปลกปลอมอื่นใด และไม่ลงทับไปบนวัสดุจราจรเดิมที่ชำรุด การลงวัสดุรองพื้น ต้องให้วิธีพื้นเพื่อให้วัสดุติดแน่นกับผิวจราจรสม่ำเสมอ โดยไม่ก่อให้เกิดการแยกตัวและเปลี่ยนสีเดิม สารวัสดุรองพื้นดังกล่าวต้องสอดคล้องกับผิวจราจรที่จะทำงาน รวมทั้งปริมาณจะต้องเหมาะสม ทั้งนี้ต้องได้รับความเห็นชอบจากผู้จ้างก่อน ในกรณีที่เครื่องหมายจราจรเดิมไม่อยู่ในแนวหรือรูปแบบที่ถูกต้องกับเครื่องหมายจราจรที่จะทำขึ้นใหม่ ผู้รับจ้างมีหน้าที่รับผิดชอบในการลบเครื่องหมายจราจรเดิมออกโดยใช้เครื่องจักรกล
- 1.2 ในกรณีที่ตีเส้นจราจรหรือเครื่องหมายจราจรบนผิวทางที่ก่อสร้างใหม่ให้ดำเนินการภายหลังการก่อสร้างผิวทางแล้วเสร็จไม่น้อยกว่า 1 สัปดาห์
- 1.3 การเตรียมวัสดุเทอร์โมพลาสติก : เพื่อป้องกันมิให้สีผิวดินหรือเกิดการแตกเปราะของเทอร์โมพลาสติกเนื่องจากให้ความร้อนสูงเกินกว่าผู้ผลิตกำหนดไว้ ต้องใช้วัสดุเทอร์โมพลาสติกให้เพียงพอกับความร้อนในเตาต้มที่มีการควบคุมอุณหภูมิและจะต้องไม่ให้ความร้อนสูงกว่าผู้ผลิตกำหนดไว้ไม่ว่าขณะใดๆเมื่อวัสดุเหลวแล้วจะต้องรีบใช้ทันทีห้ามมิให้นำวัสดุเทอร์โมพลาสติกที่หลอมเหลวอยู่นานเกิน 6 ชั่วโมงมาใช้งาน
- 1.4 การเตรียมเครื่องมือ : ต้องใช้เครื่องมือ เครื่องจักรกล และอุปกรณ์ต่างๆ ตามลักษณะของวัสดุที่ใช้ทำงาน ปริมาณของวัสดุต้องอยู่ในกรอบขอบข่ายที่ผู้ผลิตกำหนดไว้หากมีการทำงานมากกว่าหนึ่งชิ้นขึ้นไปต้องรอให้ชิ้นแรกแห้งเสียก่อน

2. ข้อกำหนดคุณสมบัติ

- 2.1 สีจราจร (Traffic Paint) หมายถึง สีจราจรที่ใช้ในการจัดทำเครื่องหมายจราจรโดยวิธีพื้น เป็นผลิตภัณฑ์ที่ทำในประเทศไทย ซึ่งแสดงเครื่องหมายมาตรฐานผลิตภัณฑ์อุตสาหกรรม มอก. 415 สีจราจร ชนิดที่ 2
- 2.2 วัสดุเทอร์โมพลาสติก (Thermoplastic) หมายถึง วัสดุเทอร์โมพลาสติกที่ใช้ในการจัดทำเครื่องหมายจราจรโดยวิธีพื้น ซีด หรือปาดลาก เป็นผลิตภัณฑ์ที่ทำในประเทศไทย ซึ่งแสดงเครื่องหมายมาตรฐานผลิตภัณฑ์อุตสาหกรรม มอก. 542 วัสดุเทอร์โมพลาสติก ระดับที่ 1 ซึ่งมีคุณสมบัติและอัตราส่วนของลูกแก้วในส่วนผสมไม่น้อยกว่า 20% โดยน้ำหนักรวมทั้งใช้โรยบนเส้นเทอร์โมพลาสติก สะท้อนแสงในอัตราส่วน 400-500 กรัมต่อตารางเมตร
- 2.3 ลูกแก้ว (Glass Beads) ที่ใช้กับวัสดุทำเครื่องหมายจราจรบนผิวทางเพื่อให้เกิดการสะท้อนแสงเป็นผลิตภัณฑ์ที่ทำในประเทศไทยซึ่งแสดงเครื่องหมายมาตรฐานผลิตภัณฑ์อุตสาหกรรม มอก. 543 วัสดุที่ผลิตกันท์
- 2.4 วัสดุรองพื้น (Tack Coat หรือ Primer) เป็นน้ำยาเคมีใช้ทึบบนผิวทางก่อนทำเครื่องหมายจราจรเพื่อช่วยในการยึดเกาะระหว่างวัสดุทำเครื่องหมายจราจรกับผิวทาง มีคุณสมบัติตามที่ผู้ผลิตวัสดุเทอร์โมพลาสติกกำหนด

3. การตรวจวัดคุณสมบัติของเครื่องหมายจราจร

3.1 ความหนา

ในระหว่างการปฏิบัติงานให้มีการตรวจวัดความหนาของเครื่องหมายจราจรในปริมาณงานไม่เกิน 100 ตารางเมตร อย่างน้อย 3 ค่า ต่อ 1 ครั้ง โดยใช้แผ่นโลหะเรียบวางรับในแนวที่ เครื่องตีเส้นจะผ่าน เมื่อพื้นซีดหรือปาดลากวัสดุไปบนแผ่นโลหะนั้นแล้ว ให้นำมาวัดความหนาของเครื่องหมายจราจรดังนี้

- (1) สีจราจร (Traffic Paint) ความหนาของเส้นจราจรและเครื่องหมายจราจรเมื่อแห้งต้องมีความหนาไม่น้อยกว่า 0.2 มิลลิเมตร
- (2) วัสดุเทอร์โมพลาสติก (Thermoplastic) ความหนาของเส้นจราจรและเครื่องหมายจราจรเมื่อแห้งต้องมีความหนาไม่น้อยกว่า 3.0 มิลลิเมตร หรือไม่น้อยกว่าที่กำหนดไว้ในแบบ

3.2 ค่าแฟคเตอร์การสะท้อนแสง (Reflectance หรือ Luminance Factor)

ในระหว่างการปฏิบัติงานให้มีการตรวจวัดค่าการสะท้อนแสงของเครื่องหมายจราจรในปริมาณงานไม่น้อยกว่า 10 ตันแห่ง แต่ละตำแหน่งอย่างน้อย 3 ค่า และในทุกช่วงเวลา 1 ชั่วโมง ให้ตรวจสอบมาตรฐานเครื่องมือ (Standardization) และปรับค่าให้ถูกต้อง

ตารางที่ 1 แสดงเกณฑ์กำหนดคุณลักษณะเครื่องหมายจราจร

| รายการที่กำหนด | สีจราจร | วัสดุเทอร์โมพลาสติก |
|--|---|--|
| 1. วัสดุ 1.1 ข้อกำหนด 1.2 การใช้งาน | มอก.415-2541 ชนิดที่ 2 พื้น | มอก.542-2530 ระดับที่ 1 พื้น ซีดหรือปาดลาก |
| 2. ตรวจสอบคุณลักษณะขณะทำงาน 2.1 ความหนา เมื่อแห้ง, มิลลิเมตร พื้น ซีดหรือปาดลาก 2.2 อัตราการใช้ลูกแก้ว (โรยจากเครื่อง) กรัม/ตร.ม | ≥ 0.2 - ≥ 400 | ≥ 3.0 ≥ 3.0 ≥ 400 |
| 3. ตรวจสอบคุณลักษณะเมื่อตีเสร็จทันที (ตรวจรับงาน) 3.1 ความหนาเมื่อแห้ง, มิลลิเมตร 3.2 การมองเห็นในเวลากลางคืน 3.2.1 การสะท้อนแสง (Retroreflectivity), $\text{mcd.lx}^{-1} \cdot \text{m}^{-2}$ สีขาว สีเหลือง | ≥ 0.2 ≥ 300 ≥ 200 | ≥ 3.0 ≥ 300 ≥ 200 |
| 4. ตรวจสอบคุณลักษณะหลังใช้งาน (ระยะเวลาประกัน) 4.1 การมองเห็นในเวลากลางคืน 4.1.1 การสะท้อนแสง (Retroreflectivity), $\text{mcd.lx}^{-1} \cdot \text{m}^{-2}$ สีขาว สีเหลือง | 6 เดือน 1 ครั้ง 12 เดือน 1 ครั้ง ≥ 150 ≥ 100 | 12 เดือน 1 ครั้ง 24 เดือน 1 ครั้ง ≥ 150 ≥ 100 |
| 5. ระยะเวลาประกัน | 12 เดือน | 24 เดือน |

คณะกรรมการจัดทำแบบรูปรายการงานก่อสร้าง
ตามคำสั่ง อบจ.ส.บ. ที่ 128 / 2567
ลงวันที่ 17 ธ.ค. 2567
แบบแปลนเลขที่ 7/66
ประธานกรรมการ
กรรมการ
กรรมการ
กรรมการ

แบบมาตรฐานงานทาง
สำหรับองค์การปกครองส่วนท้องถิ่น
เครื่องหมายจราจรบนผิวทาง
(ข้อกำหนดการก่อสร้าง)
แบบเลขที่ ทล-3-110 (4) แผ่นที่ 52

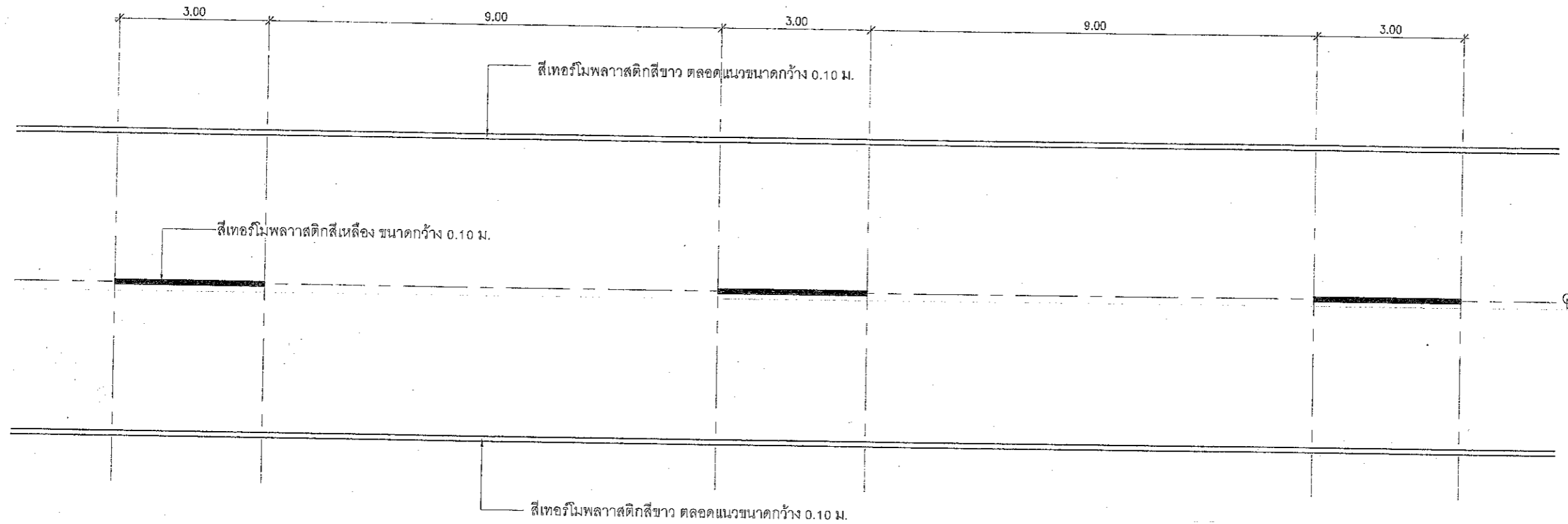

รายการประกอบแบบตีเส้นผิวจราจร

1. เส้นแบ่งทิศทางจราจร ใช้เส้นสีเหลืองขนาดกว้าง 10 ซม. ตีเส้นที่กึ่งกลางผิวจราจรเส้นปะเป็นเส้นสีเหลือง แบ่งทิศทางของจราจรบนสายทาง 2 ช่องจราจรในบริเวณที่ยอมให้รถแซงขึ้นหน้ากันได้สองทิศทาง ขนาดความยาวและการเว้นช่องของเส้นปะกำหนดไว้ดังนี้
 - นอกเขตชุมชน เส้นยาว 3.00 ม. เว้นช่อง 9.00 ม.
 - ในเขตชุมชนเป็นยาว 1.00 ม. เว้นช่อง 3.00 ม.
 - เส้นที่บดเคียวเป็นเส้นสีเหลืองใช้เป็นเส้นแบ่งทิศทางจราจรในบริเวณที่ห้ามแซง
2. เส้นขอบทางให้ใช้เส้นทึบสีขาว กว้าง 10 ซม. ทั้ง 2 ข้าง ตลอดแนว

คณะกรรมการจัดทำแบบรูปราชการงานก่อสร้าง
ตามคำสั่ง อบจ.สบ. ที่ 128 / 2567
ลงวันที่ 17 ส.ค. 2567
แบบแปลนเลขที่ 7/66

ประธานกรรมการ
กรรมการ
กรรมการ
กรรมการ
กรรมการ